

RAID Manager

コマンドリファレンス

Hitachi Virtual Storage Platform 5000 シリーズ

Hitachi Virtual Storage Platform G1000, G1500

Hitachi Virtual Storage Platform F1500

Hitachi Virtual Storage Platform E390, E590, E790, E990, E1090

Hitachi Virtual Storage Platform E390H, E590H, E790H, E1090H

Hitachi Virtual Storage Platform F350, F370, F700, F900

Hitachi Virtual Storage Platform G130, G150, G350, G370, G700, G900

Hitachi Virtual Storage Platform G100, G200, G400, G600, G800

Hitachi Virtual Storage Platform F400, F600, F800

4060-1J-U01-E3

RAID Manager を使ってストレージシステムを操作する場合は、必ずこのマニュアルを読み、操作手順、および指示事項をよく理解してから操作してください。また、このマニュアルをいつでも利用できるよう、RAID Manager を使用するコンピュータの近くに保管してください。

著作権

All Rights Reserved, Copyright (C) 2020, 2024, Hitachi, Ltd.

免責事項

このマニュアルの内容の一部または全部を無断で複製することはできません。

このマニュアルの内容については、将来予告なしに変更することがあります。

このマニュアルに基づいてソフトウェアを操作した結果、たとえ当該ソフトウェアがインストールされているお客様所有のコンピュータに何らかの障害が発生しても、当社は一切責任を負いかねますので、あらかじめご了承ください。このマニュアルの当該ソフトウェアご購入後のサポートサービスに関する詳細は、弊社営業担当にお問い合わせください。

商標類

ESCON は、米国およびその他の国における International Business Machines Corporation の商標です。

FlashCopy は、米国およびその他の国における International Business Machines Corporation の商標です。

IBM, AIX は、世界の多くの国で登録された International Business Machines Corporation の商標です。

IRIX は、Silicon Graphics, Inc.の登録商標です。

Linux は、Linus Torvalds 氏の日本およびその他の国における登録商標または商標です。

Oracle と Java は、Oracle Corporation 及びその子会社、関連会社の米国及びその他の国における登録商標です。

UNIX は、The Open Group の米国ならびに他の国における登録商標です。

Windows は、米国 Microsoft Corporation の米国およびその他の国における登録商標または商標です。

Windows NT は、米国 Microsoft Corporation の米国およびその他の国における登録商標または商標です。

その他記載の会社名、製品名は、それぞれの会社の商標もしくは登録商標です。

輸出時の注意

本製品を輸出される場合には、外国為替及び外国貿易法の規制並びに米国輸出管理規則など外国の輸出関連法規をご確認の上、必要な手続きをお取りください。

なお、不明な場合は、弊社担当営業にお問い合わせください。

発行

2024 年 2 月 (4060-1J-U01-E3)

目次

はじめに.....	15
対象ストレージシステム.....	16
対象製品.....	18
マニュアルの参照と適合ファームウェアバージョン.....	19
対象読者.....	19
マニュアルで使用する記号について.....	19
ドライブ種別の画面表示とマニュアル表記について.....	20
「Thin Image」の表記について.....	20
発行履歴.....	21
1. コマンドの概要.....	43
1.1 コマンドの概略.....	44
1.2 コマンドの書式.....	54
1.3 コマンドパラメータの設定範囲.....	55
1.4 Storage Navigator との相違点.....	57
1.4.1 使用できる文字.....	57
1.4.2 各種名称に使用できる文字列の長さ.....	60
1.4.3 Storage Navigator 操作との差異.....	61
1.4.4 Storage Navigator と併用できない操作.....	62
1.5 IP アドレスの指定方法.....	62
1.6 NAA 識別子 (LUN WWN) および Namespace 識別子 (NGUID 情報) の表示.....	63
2. レプリケーションコマンド.....	65
2.1 paircreate.....	67
2.2 pairsplit.....	77
2.3 pairresync.....	85
2.4 pairevtwait.....	94
2.5 pairmon.....	99
2.6 pairvolchk.....	101
2.7 pairdisplay.....	108
2.8 paircurchk (TrueCopy/global-active device 用)	122
2.9 horctakeover.....	126
2.10 raidscan.....	128

2.11 raidar.....	139
2.12 raidqry.....	141
2.13 raidvchkset.....	144
2.14 raidvchkdsp.....	147
2.15 raidvchkscan.....	151
2.16 raidvchkscan (Universal Replicator 用)	155
2.17 raidvchkscan (Thin Image (CAW/CoW)、Copy-on-Write Snapshot、および Dynamic Provisioning 用プール)	159
2.18 horcmstart.....	166
2.19 horcmshutdown.....	167
2.20 horcctl.....	168
2.21 pairsyncwait.....	170
3.サブコマンド.....	175
3.1 Windows サブコマンド.....	176
3.1.1 findcmddev.....	176
3.1.2 drivescan.....	177
3.1.3 portscan.....	178
3.1.4 sync, syncd.....	179
3.1.5 mount.....	182
3.1.6 umount, umountd.....	183
3.2 環境変数サブコマンド.....	185
4.コマンドツール.....	187
4.1 inqraid.....	188
4.2 mkconf.....	200
4.3 rmawk.....	202
5.構成設定コマンド.....	209
5.1 raidcom.....	218
5.1.1 LDEV 番号の指定方法.....	220
5.1.2 複数の LDEV の指定方法.....	220
5.1.3 複数の LDEV を指定できる操作.....	221
5.1.4 装置製番の指定および表示.....	222
5.1.5 リソースグループ操作.....	222
5.1.6 リソースロック操作.....	223
5.1.7 コマンド実行時にロックする必要があるリソース.....	223
5.1.8 Request ID の機能.....	232
5.1.9 非同期コマンドの受付可能数について.....	233
5.2 raidcom add copy_grp.....	233
5.3 raidcom delete copy_grp.....	234
5.4 raidcom get copy_grp.....	234
5.5 raidcom add device_grp.....	235
5.6 raidcom delete device_grp.....	236
5.7 raidcom get device_grp.....	237
5.8 raidcom get drive (VSP E シリーズ、VSP Gx00 モデル、VSP Fx00 モデルおよび VSP 5000 シリーズのみ).....	238
5.9 raidcom modify drive (VSP E シリーズ、VSP Gx00 モデルおよび VSP Fx00 モデルのみ)	239

5.10 raidcom add external_grp.....	240
5.11 raidcom check_ext_storage external_grp.....	243
5.12 raidcom delete external_grp.....	244
5.13 raidcom disconnect external_grp.....	245
5.14 raidcom get external_grp.....	247
5.15 raidcom modify external_grp.....	249
5.16 raidcom discover external_storage.....	250
5.17 raidcom add host_grp.....	253
5.18 raidcom delete host_grp.....	255
5.19 raidcom get host_grp.....	256
5.20 raidcom modify host_grp.....	260
5.21 raidcom add hba_wwn.....	262
5.22 raidcom delete hba_wwn.....	263
5.23 raidcom get hba_wwn.....	263
5.24 raidcom add journal.....	265
5.25 raidcom delete journal.....	266
5.26 raidcom get journal.....	267
5.27 raidcom modify journal.....	271
5.28 raidcom add ldev.....	274
5.29 raidcom delete ldev.....	281
5.30 raidcom extend ldev.....	282
5.31 raidcom get ldev.....	284
5.32 raidcom initialize ldev.....	310
5.33 raidcom modify ldev.....	312
5.34 raidcom add lun.....	321
5.35 raidcom delete lun.....	324
5.36 raidcom discover lun.....	326
5.36.1 擬 WWN に対応した外部ストレージシステムの iSCSI ターゲットの iSCSI 名および IP アドレスを 取得する (VSP G1000, VSP G1500, VSP F1500、VSP E シリーズ、VSP Gx00 モデル、VSP Fx00 モデル、 および VSP 5000 シリーズの場合)	329
5.37 raidcom get lun.....	330
5.38 raidcom modify lun.....	333
5.39 raidcom add path.....	335
5.40 raidcom check_ext_storage path.....	337
5.41 raidcom delete path.....	339
5.42 raidcom disconnect path.....	341
5.43 raidcom get path.....	343
5.44 raidcom delete pool.....	348
5.45 raidcom get pool.....	349
5.46 raidcom modify pool.....	365
5.47 raidcom rename pool.....	372
5.48 raidcom get port.....	372
5.49 raidcom modify port.....	385
5.50 raidcom add parity_grp (VSP E シリーズ、VSP Gx00 モデルおよび VSP Fx00 モデルのみ)	395
5.51 raidcom delete parity_grp (VSP E シリーズ、VSP Gx00 モデルおよび VSP Fx00 モデルのみ)	397
5.52 raidcom get parity_grp.....	398

5.53 raidcom add rcu.....	402
5.54 raidcom delete rcu.....	403
5.55 raidcom get rcu.....	404
5.56 raidcom modify rcu.....	409
5.57 raidcom add rcu_path.....	410
5.58 raidcom delete rcu_path.....	412
5.59 raidcom get resource.....	413
5.60 raidcom lock resource.....	415
5.61 raidcom unlock resource.....	417
5.62 raidcom add snap_pool.....	417
5.63 raidcom get snap_pool.....	421
5.64 raidcom add ssid (VSP G1000、VSP G1500、VSP F1500、および VSP 5000 シリーズのみ)	422
5.65 raidcom delete ssid (VSP G1000、VSP G1500、VSP F1500、および VSP 5000 シリーズのみ)	423
5.66 raidcom add dp_pool.....	423
5.67 raidcom get dp_pool.....	427
5.68 raidcom set hba_wwn.....	433
5.69 raidcom reset hba_wwn.....	434
5.70 raidcom monitor pool.....	434
5.71 raidcom reallocate pool.....	435
5.72 raidcom get command_status.....	436
5.73 raidcom reset command_status.....	439
5.74 raidcom add resource.....	440
5.75 raidcom delete resource.....	444
5.76 raidcom map resource.....	446
5.77 raidcom unmap resource.....	448
5.78 raidcom modify resource (VSP、および HUS VM のみ)	449
5.79 raidcom get error_message.....	450
5.80 raidcom modify clpr.....	450
5.81 raidcom get clpr.....	452
5.82 raidcom add snapshot.....	453
5.83 raidcom delete snapshot.....	454
5.84 raidcom modify snapshot.....	455
5.85 raidcom map snapshot.....	459
5.86 raidcom unmap snapshot.....	460
5.87 raidcom get snapshot.....	461
5.88 raidcom replace snapshot.....	467
5.89 raidcom add spm_wwn.....	467
5.90 raidcom add spm_group.....	468
5.91 raidcom delete spm_wwn.....	469
5.92 raidcom delete spm_group.....	470
5.93 raidcom modify spm_wwn.....	471
5.94 raidcom modify spm_group.....	472
5.95 raidcom get spm_wwn.....	474
5.96 raidcom get spm_group.....	475
5.97 raidcom monitor spm_wwn.....	477

5.98 raidcom monitor spm_group.....	478
5.99 raidcom modify spm_ldev (VSP E シリーズ、VSP Gx00 モデル、VSP Fx00 モデル、VSP G1000, VSP G1500, VSP F1500 および VSP 5000 シリーズのみ)	479
5.100 raidcom delete spm_ldev (VSP E シリーズ、VSP Gx00 モデル、VSP Fx00 モデル、VSP G1000, VSP G1500, VSP F1500 および VSP 5000 シリーズのみ)	480
5.101 raidcom monitor spm_ldev (VSP E シリーズ、VSP Gx00 モデル、VSP Fx00 モデル、VSP G1000, VSP G1500, VSP F1500 および VSP 5000 シリーズのみ)	481
5.102 raidcom get spm_ldev (VSP E シリーズ、VSP Gx00 モデル、VSP Fx00 モデル、VSP G1000, VSP G1500, VSP F1500 および VSP 5000 シリーズのみ)	483
5.103 raidcom add hba_iscsi.....	485
5.104 raidcom delete hba_iscsi.....	486
5.105 raidcom set hba_iscsi.....	486
5.106 raidcom reset hba_iscsi.....	487
5.107 raidcom get hba_iscsi.....	488
5.108 raidcom add chap_user.....	489
5.109 raidcom delete chap_user.....	490
5.110 raidcom set chap_user.....	490
5.111 raidcom reset chap_user.....	491
5.112 raidcom get chap_user.....	492
5.113 raidcom send ping.....	493
5.114 raidcom add external_iscsi_name.....	495
5.115 raidcom delete external_iscsi_name.....	497
5.116 raidcom modify external_chap_user.....	499
5.117 raidcom modify initiator_chap_user.....	500
5.118 raidcom get external_iscsi_name.....	501
5.119 raidcom get initiator_iscsi_name.....	504
5.120 raidcom discover external_iscsi_name.....	506
5.121 raidcom check external_iscsi_name.....	508
5.122 raidcom add rcu_iscsi_port.....	511
5.123 raidcom delete rcu_iscsi_port.....	512
5.124 raidcom get rcu_iscsi_port.....	513
5.125 raidcom modify parity_grp.....	514
5.126 raidcom initialize parity_grp (VSP E シリーズ、VSP Gx00 モデル、VSP Fx00 モデルおよび VSP 5000 シリーズのみ)	515
5.127 raidcom modify local_replica_opt.....	516
5.128 raidcom get local_replica_opt.....	516
5.129 raidcom add license (VSP E シリーズ、VSP Gx00 モデル、VSP Fx00 モデルおよび VSP 5000 シリーズのみ).....	517
5.130 raidcom delete license (VSP E シリーズ、VSP Gx00 モデル、VSP Fx00 モデルおよび VSP 5000 シリーズのみ)	518
5.131 raidcom modify license (VSP E シリーズ、VSP Gx00 モデル、VSP Fx00 モデルおよび VSP 5000 シリーズのみ)	518
5.132 raidcom get license.....	519
5.133 raidcom modify quorum.....	521
5.134 raidcom get quorum.....	521
5.135 raidcom initialize pool.....	523

5.136 raidcom modify drivebox (VSP G800 のみ)	524
5.137 raidcom get drivebox (VSP G800 のみ)	524
5.138 raidcom check drivebox (VSP G800 のみ)	525
5.139 raidcom get system.....	526
5.140 raidcom replace quorum.....	530
5.141 raidcom add clpr (VSP E シリーズ、VSP G150, G350, G370, G700, G900、VSP F350, F370, F700, F900 および VSP 5000 シリーズのみ)	531
5.142 raidcom delete clpr (VSP E シリーズ、VSP G150, G350, G370, G700, G900、VSP F350, F370, F700, F900 および VSP 5000 シリーズのみ)	532
5.143 raidcom modify system_opt (VSP E シリーズ、VSP G130, G150, G350, G370, G700, G900、VSP F350, F370, F700, F900、VSP G100, G200, G400, G600, G800 および VSP F400, F600, F800、および VSP 5000 シリ ーズのみ)	532
5.144 raidcom get system_opt (VSP E シリーズ、VSP G130, G150, G350, G370, G700, G900、VSP F350, F370, F700, F900、VSP G100, G200, G400, G600, G800 および VSP F400, F600, F800、および VSP 5000 シリ ーズのみ)	533
5.145 raidcom modify remote_replica_opt (VSP E シリーズ、VSP G150, G350, G370, G700, G900、VSP F350, F370, F700, F900 および VSP 5000 シリーズのみ)	536
5.146 raidcom get remote_replica_opt (VSP E シリーズ、VSP G150, G350, G370, G700, G900、VSP F350, F370, F700, F900 および VSP 5000 シリーズのみ)	537
5.147 raidcom modify path (VSP E シリーズ、VSP G150, G350, G370, G700, G900、VSP F350, F370, F700, F900 および VSP 5000 シリーズのみ)	539
5.148 raidcom get ssid (VSP G1000、VSP G1500、VSP F1500、および VSP 5000 シリーズのみ)	540
5.149 raidcom add server (VSP E シリーズ、VSP G130, G150, G350, G370, G700, G900 および VSP F350, F370, F700, F900 のみ)	541
5.150 raidcom delete server (VSP E シリーズ、VSP G130, G150, G350, G370, G700, G900 および VSP F350, F370, F700, F900 のみ)	542
5.151 raidcom modify server (VSP E シリーズ、VSP G130, G150, G350, G370, G700, G900 および VSP F350, F370, F700, F900 のみ)	543
5.152 raidcom get server (VSP E シリーズ、VSP G130, G150, G350, G370, G700, G900 および VSP F350, F370, F700, F900 のみ)	545
5.153 raidcom add quorum.....	548
5.154 raidcom delete quorum.....	549
5.155 raidcom modify system (VSP G1000、VSP G1500、VSP F1500、VSP E シリーズ、VSP G130, G150, G350, G370, G700, G900、VSP F350, F370, F700, F900、および VSP 5000 シリーズのみ)	549
5.156 raidcom get apn (VSP G1000、VSP G1500、VSP F1500、VSP E シリーズ、VSP Gx00 モデル、VSP Fx00 モデルおよび VSP 5000 シリーズのみ)	550
5.157 raidcom modify user_system_opt (VSP E390、VSP E590、VSP E790、VSP E1090 のみ)	551
5.158 raidcom get user_system_opt (VSP E390、VSP E590、VSP E790、VSP E1090 のみ)	552
5.159 raidcom add qos_grp (VSP 5000 シリーズのみ)	552
5.160 raidcom delete qos_grp (VSP 5000 シリーズのみ)	553
5.161 raidcom modify qos_grp (VSP 5000 シリーズのみ)	554
5.162 raidcom get qos_grp (VSP 5000 シリーズのみ)	555
5.163 raidcom monitor resource (VSP 5000 シリーズのみ)	558
5.164 raidcom add nvm_subsystem (VSP 5000 シリーズ、および VSP E1090 のみ)	560
5.165 raidcom modify nvm_subsystem (VSP 5000 シリーズ、および VSP E1090 のみ)	562
5.166 raidcom delete nvm_subsystem (VSP 5000 シリーズ、および VSP E1090 のみ)	563

5.167 raidcom get nvm_subsystem (VSP 5000 シリーズ、および VSP E1090 のみ)	564
5.168 raidcom add nvm_subsystem_port (VSP 5000 シリーズ、および VSP E1090 のみ)	566
5.169 raidcom delete nvm_subsystem_port (VSP 5000 シリーズ、および VSP E1090 のみ)	567
5.170 raidcom get nvm_subsystem_port (VSP 5000 シリーズ、および VSP E1090 のみ)	568
5.171 raidcom add host_nqn (VSP 5000 シリーズ、および VSP E1090 のみ)	569
5.172 raidcom modify host_nqn (VSP 5000 シリーズ、および VSP E1090 のみ)	569
5.173 raidcom delete host_nqn (VSP 5000 シリーズ、および VSP E1090 のみ)	570
5.174 raidcom get host_nqn (VSP 5000 シリーズ、および VSP E1090 のみ)	571
5.175 raidcom add namespace_path (VSP 5000 シリーズ、および VSP E1090 のみ)	572
5.176 raidcom delete namespace_path (VSP 5000 シリーズ、および VSP E1090 のみ)	573
5.177 raidcom get namespace_path (VSP 5000 シリーズ、および VSP E1090 のみ)	573
5.178 raidcom add namespace (VSP 5000 シリーズ、および VSP E1090 のみ)	574
5.179 raidcom delete namespace (VSP 5000 シリーズ、および VSP E1090 のみ)	575
5.180 raidcom modify namespace (VSP 5000 シリーズ、および VSP E1090 のみ)	576
5.181 raidcom get namespace (VSP 5000 シリーズ、および VSP E1090 のみ)	577

付録 A Hitachi Storage Navigator Modular 2 (以降、HSNM2 と表記) CLI と raidcom コマンドの対応 579

A.1 設定・参照コマンド実行前に必要な準備	582
A.1.1 HSNM2 CLI の場合	582
A.1.2 raidcom コマンドの場合	582
A.2 コマンドヘルプ	582
A.2.1 各コマンドの解説の表示	582
A.3 装置登録に関するコマンド	582
A.3.1 装置の登録情報の表示	582
A.3.2 装置の自動登録	583
A.3.3 装置の登録	583
A.3.4 装置の登録情報の変更	583
A.3.5 装置の登録情報の削除	583
A.4 情報表示に関するコマンド	584
A.4.1 指定ストレージシステムのドライブ状態、形式の表示	584
A.4.2 ストレージシステムのコントローラ、キャッシュ、AC 電源などの状態とユニット種別の表示	584
A.4.3 ストレージシステムの部品オプション参照	584
A.4.4 指定ストレージシステムのインフォメーションメッセージの表示	584
A.4.5 装置情報 (装置種別、シリアル番号、ファームウェアレビジョン、LAN 情報) の表示	585
A.5 RAID グループに関するコマンド	585
A.5.1 ストレージシステムに設定されている RAID グループ定義の一覧表示	585
A.5.2 指定したストレージシステムへの RAID グループの設定	585
(1) ドライブを指定した RAID グループの設定	585
(2) ドライブ種別を指定した RAID グループの設定	585
(3) 設定候補の参照	586
A.5.3 定義済みの RAID グループの拡張	586
(1) RAID グループ番号を指定した RAID グループの拡張	586
(2) RAID グループの拡張優先度の変更	586
(3) RAID グループの拡張の中止	586
A.5.4 RAID グループの削除	587
A.6 ボリュームに関するコマンド	587
A.6.1 定義済みの LU 情報の参照	587
(1) LU 情報の参照	587

(2) LU のパス情報の参照.....	587
A.6.2 LU の設定.....	587
(1) 最大 free area に LU を作成.....	587
(2) free area に昇順で LU 作成.....	588
(3) 最初の free area に LU 作成.....	588
(4) ひとつの free area に手動で LU 作成.....	588
(5) 複数の free area に手動で LU 作成.....	588
(6) RAID グループのすべての free area を使用して LU 作成.....	589
(7) DP プールで LU 作成.....	589
(8) Tier モードが有効な DP プールに LU 作成.....	589
(9) LU を設定する空き容量を表示.....	589
A.6.3 LU のフォーマット.....	590
A.6.4 LU フォーマットの進行状況確認.....	590
A.6.5 クイックフォーマットオプションの参照および設定.....	590
(1) クイックフォーマットオプションの参照.....	590
(2) クイックフォーマットオプションの設定.....	590
A.6.6 LU の削除.....	590
A.6.7 統合 LU 参照.....	591
A.6.8 LU 統合.....	591
(1) LU 統合.....	591
(2) 統合可能な LU 番号一覧表示.....	591
A.6.9 LU 分離.....	591
A.6.10 オン中パリティ回復.....	591
(1) オン中パリティ回復参照.....	591
(2) LU のパリティ回復開始.....	592
(3) LU のパリティ回復スキップ.....	592
(4) LU のパリティ回復中止.....	592
(5) LU のパリティ回復の開始順序指定.....	592
A.6.11 マッピングガード情報の参照および設定.....	592
(1) マッピングガード情報の参照.....	592
(2) マッピングガード情報の設定.....	593
A.6.12 LU キャッシュパーティションの参照および設定.....	593
(1) LU キャッシュパーティション情報の参照.....	593
(2) LU キャッシュパーティション情報の設定.....	593
A.6.13 LU 容量の変更.....	593
A.7 システムパラメータに関するコマンド.....	593
A.7.1 システムパラメータの参照および設定.....	593
(1) システムパラメータの参照.....	594
(2) システムパラメータの設定.....	594
A.7.2 RTC の参照および設定.....	594
(1) RTC の参照.....	594
(2) RTC の設定.....	594
A.8 ポート設定に関するコマンド.....	595
A.8.1 ポートオプションの参照.....	595
A.8.2 ポートオプションの設定.....	595
A.9 ブートオプション設定に関するコマンド.....	595
A.9.1 ブートオプションの参照.....	595
A.9.2 ブートオプションの設定.....	595
A.10 タイムゾーンの設定に関するコマンド.....	596
A.10.1 タイムゾーンの参照.....	596
A.10.2 タイムゾーンの設定.....	596
A.11 保守ポート IP アドレスに関するコマンド.....	596

A.11.1 保守ポート IP アドレスの参照.....	596
A.11.2 保守ポート IP アドレスの設定.....	596
A.11.3 保守ポート CTL0 に設定可能な IP アドレス一覧表示.....	597
A.12 オン中 LAN 情報に関するコマンド.....	597
A.12.1 オン中 LAN 情報の参照.....	597
A.12.2 オン中 LAN 情報の設定.....	597
A.13 ファイバチャネルに関するコマンド.....	597
A.13.1 ファイバチャネル情報の参照.....	597
A.13.2 ファイバチャネル情報の設定.....	598
A.14 スペア HDU の設定に関するコマンド.....	598
A.14.1 スペア HDU の参照.....	598
A.14.2 スペア HDU の設定.....	598
A.14.3 スペア HDU の解除.....	598
A.14.4 スペア HDU に設定できるドライブ一覧表示.....	599
A.15 有償オプションに関するコマンド.....	599
A.15.1 有償オプションの参照.....	599
A.15.2 有償オプションの解除.....	599
A.15.3 有償オプションの施錠.....	599
A.16 ドライブ復旧制御情報に関するコマンド.....	599
A.16.1 ドライブ復旧制御情報の参照.....	600
A.16.2 ドライブ復旧制御情報の設定.....	600
A.17 オンラインベリファイ情報に関するコマンド.....	600
A.17.1 オンラインベリファイ情報の参照.....	600
A.17.2 オンラインベリファイ情報の設定.....	600
A.18 コマンドデバイス情報に関するコマンド.....	601
A.18.1 コマンドデバイス情報の参照.....	601
A.18.2 コマンドデバイス情報の設定.....	601
A.18.3 コマンドデバイス情報の変更.....	601
A.18.4 コマンドデバイス情報の削除.....	601
A.18.5 コマンドデバイスに設定可能な LU 番号一覧表示.....	601
A.19 再起動に関するコマンド.....	602
A.20 DM-LU 情報に関するコマンド.....	602
A.20.1 DM-LU 情報の参照.....	602
A.20.2 DM-LU 情報の設定.....	602
A.20.3 DM-LU 情報のサイズ変更.....	602
A.20.4 DM-LU 情報の削除.....	603
A.20.5 候補表示.....	603
A.21 iSCSI ポート情報に関するコマンド.....	603
A.21.1 iSCSI ポート情報の参照.....	603
A.21.2 iSCSI ポート情報の設定.....	603
A.22 iSNS 情報に関するコマンド.....	603
A.22.1 iSNS 情報の参照.....	604
A.22.2 iSNS 情報の設定.....	604
A.23 CHAP ユーザー情報に関するコマンド.....	604
A.23.1 CHAP ユーザー情報の参照.....	604
A.23.2 CHAP ユーザー情報の追加.....	604
A.23.3 CHAP ユーザー情報の削除.....	605
A.23.4 CHAP ユーザー情報の割り当て.....	605
A.23.5 CHAP ユーザー情報の解放.....	605
A.23.6 候補の表示.....	605

A.24 Ping 実行に関するコマンド.....	605
A.24.1 Ping 実行結果の参照.....	606
A.24.2 Ping の送信指示.....	606
A.25 E-Mail Alert 情報に関するコマンド.....	606
A.25.1 E-Mail Alert 情報の参照.....	606
A.25.2 テストメール送信.....	606
A.25.3 E-Mail Alert 情報の設定.....	606
A.25.4 E-Mail Alert 情報の変更.....	607
A.25.5 E-Mail Alert 情報の削除.....	607
A.25.6 E-Mail Alert 情報の初期化.....	607
A.26 筐体 LED 情報に関するコマンド.....	607
A.26.1 筐体 LED 情報の参照.....	607
A.26.2 筐体 LED 情報の設定.....	608
A.27 増設筐体情報に関するコマンド.....	608
A.27.1 増設筐体情報の参照.....	608
A.27.2 筐体の増設開始.....	608
A.28 LAN ポート情報に関するコマンド.....	608
A.28.1 LAN ポート情報の参照.....	608
A.28.2 LAN ポート情報の設定.....	609
A.29 SSL オプションに関する設定.....	609
A.30 UPS およびリモートアダプタ情報に関するコマンド.....	609
A.30.1 UPS およびリモートアダプタ情報の参照.....	609
A.30.2 UPS およびリモートアダプタ情報の設定.....	609
A.31 ホスト応答動作に関するコマンド.....	609
A.31.1 ホスト応答の参照.....	610
A.31.2 ホスト応答情報を指定.....	610
A.32 SSD 書き込み容量寿命情報に関するコマンド.....	610
A.32.1 SSD 書き込み容量寿命情報の参照.....	610
A.32.2 SSD 書き込み容量寿命情報の変更.....	610
A.33 インタフェースモジュールおよびインタフェースボード増減設指示に関するコマンド.....	610
A.33.1 インタフェースモジュールおよびインタフェースボードの増設.....	611
A.33.2 インタフェースモジュールおよびインタフェースボードの減設.....	611
A.34 SSD および FMD の書き込み容量寿命情報に関するコマンド.....	611
A.34.1 SSD および FMD の書き込み容量寿命情報の参照.....	611
A.34.2 SSD および FMD の書き込み容量寿命情報の変更.....	611
A.35 FMD バッテリー寿命情報に関するコマンド.....	611
A.35.1 FMD バッテリー寿命情報の参照.....	612
A.35.2 FMD バッテリー寿命情報の変更.....	612
A.36 システム構成ファイルに関するコマンド.....	612
A.36.1 システム構成ファイルの出力.....	612
A.36.2 システム構成ファイルの設定.....	612
A.37 RAID グループ、DP プール、または LU の情報ファイル出力に関するコマンド.....	613
A.38 ホスト情報に関するコマンド.....	613
A.38.1 ホスト情報の表示.....	613
A.38.2 ホストグループにホストを割り当てる.....	613
A.38.3 ホスト情報の削除.....	614
A.38.4 ホスト情報の変更.....	614
A.39 ホストグループオプションに関するコマンド.....	614
A.39.1 ホストグループオプションの設定.....	614
A.39.2 候補の表示.....	614

A.40	ホストグループのマッピング情報に関するコマンド	615
A.40.1	ホストグループのマッピング情報参照	615
A.40.2	ホストグループのマッピング情報追加	615
A.40.3	ホストグループのマッピング情報変更	615
A.40.4	ホストグループのマッピング情報削除	615
A.40.5	候補表示	615
A.41	ホストグループに関するコマンド	616
A.41.1	ホストグループの一覧参照	616
A.41.2	ホストグループの新規登録	616
A.41.3	ホストグループの名称変更	616
A.41.4	ホストグループの削除	616
A.41.5	ホストグループの初期化	617
A.42	iSCSI 情報に関するコマンド	617
A.42.1	iSCSI Target 情報の参照および設定	617
(1)	iSCSI Target 情報の参照	617
(2)	iSCSI Target 情報の追加	617
(3)	iSCSI Target 情報の変更	617
(4)	iSCSI Target 情報の削除	618
(5)	iSCSI Target 0 の初期化	618
A.42.2	Initiator 情報の参照および設定	618
(1)	Initiator 情報の参照	618
(2)	Target セキュリティの設定	618
(3)	Initiator の追加	618
(4)	Initiator の割当て追加	619
(5)	Initiator 情報の変更	619
(6)	Initiator 情報の削除	619
(7)	割当て可能な Initiator 情報の表示	619
A.42.3	iSCSI Target オプションの参照または設定	620
(1)	Target オプションの参照	620
(2)	Target オプション単位でホスト接続モード名称を指定してオプションを設定	620
(3)	Target オプション単位でホスト接続モード番号を指定してオプションを設定	620
(4)	Target 単位でホスト接続モード名称を指定してオプションを設定	620
(5)	Target 単位でホスト接続モード番号を指定してオプションを設定	621
(6)	シンプル設定オプションでホスト接続モード名称を指定してオプションを設定	621
(7)	シンプル設定オプションでホスト接続モード番号を指定してオプションを設定	621
(8)	候補を表示	621
A.42.4	iSCSI Target のマッピング情報の参照および設定	621
(1)	マッピング情報の参照	622
(2)	Target 番号を指定してマッピング情報を追加	622
(3)	Target 番号を指定してマッピング情報を変更	622
(4)	Target 番号を指定してマッピング情報を削除	622
(5)	Target 番号または Target エイリアスを指定してマッピング情報を追加	622
(6)	Target 番号または Target エイリアスを指定してマッピング情報を変更	623
(7)	Target 番号または Target エイリアスを指定してマッピング情報を削除	623
(8)	マッピングモードを設定	623
(9)	候補を表示	623
A.43	ファームウェアのダウンロードおよび更新に関するコマンド	623
A.43.1	ファームウェアをナビゲータ上に読み込む	624
A.43.2	ダウンロードしたファームウェアのレビジョンを表示	624
A.43.3	ナビゲータ上に読み込まれたファームウェアのレビジョンを表示	624
A.43.4	ファームウェアをストレージシステムにダウンロード	624
A.43.5	ファームウェアの交換	624

A.43.6 ナビゲータ上のファームウェアを削除.....	625
A.44 パフォーマンス情報のファイル出力に関するコマンド.....	625
A.44.1 手動でパフォーマンス情報を取得.....	625
A.44.2 指定インターバル時間でパフォーマンス情報を自動取得.....	625
A.45 性能統計情報の採取状態に関するコマンド.....	626
A.45.1 性能統計情報の採取状態の参照.....	626
A.45.2 性能統計情報の採取状態の設定.....	626
A.46 障害監視に関するコマンド.....	626
A.46.1 アプリケーション起動の設定.....	626
(1) 設定した外部プログラムを参照.....	626
(2) 障害検出時に起動する外部プログラムを設定.....	627
(3) 外部プログラムを起動.....	627
A.46.2 障害監視.....	627
A.46.3 障害監視オプションの参照および設定.....	627
(1) 障害監視オプションの参照.....	627
(2) 障害監視用アカウントを未設定または未変更から有効に設定.....	627
(3) 障害監視用アカウントを有効に設定.....	628
(4) 障害監視用アカウントを無効に設定.....	628
(5) 障害監視オプションのテスト.....	628
A.47 チューニングパラメータに関するコマンド.....	628
A.47.1 システムチューニングパラメータの参照および設定.....	628
(1) 性能チューニングパラメータの設定値および予約値の参照.....	628
(2) 性能チューニングパラメータの設定.....	629
(3) 性能チューニングパラメータのデフォルト値の設定.....	629
A.47.2 マルチストリームチューニングパラメータの参照および設定.....	629
(1) マルチストリームチューニングパラメータの参照.....	629
(2) マルチストリームチューニングパラメータの設定.....	629
(3) マルチストリームチューニングパラメータのデフォルト値の設定.....	630
A.47.3 LU オーナ権チューニングパラメータの参照および設定.....	630
(1) LU オーナ権チューニングパラメータの参照.....	630
(2) LU オーナ権チューニングパラメータの設定.....	630
A.48 スクリプト対応アカウント情報に関するコマンド.....	630
A.48.1 スクリプト対応アカウント情報の設定.....	630
A.48.2 スクリプト対応アカウント情報の削除.....	631
A.48.3 スクリプト対応アカウント情報の認証テストを実行.....	631
付録 B このマニュアルの参考情報.....	633
B.1 操作対象リソースについて.....	634
B.2 このマニュアルでの表記.....	634
B.3 このマニュアルで使用している略語.....	636
B.4 KB（キロバイト）などの単位表記について.....	638
用語解説.....	639



はじめに

このマニュアルは、RAID Manager の『コマンドリファレンス』です。このマニュアルでは、レプリケーションコマンド、サブコマンド、コマンドツール、および構成設定コマンドについて説明しています。

- 対象ストレージシステム
- 対象製品
- マニュアルの参照と適合ファームウェアバージョン
- 対象読者
- マニュアルで使用する記号について
- ドライブ種別の画面表示とマニュアル表記について
- 「Thin Image」の表記について
- 発行履歴

対象ストレージシステム

このマニュアルでは、次に示すストレージシステムに対応するプログラムプロダクトを対象として記述しています。

- A/H-6593
- SANRISE2800
- SANRISE2200
- SANRISE9980V
- SANRISE9970V
- SANRISE9980V-e
- SANRISE9970V-e
- SANRISE USP
- SANRISE NSC
- USP V
- USP VM
- VSP
- HUS VM
- Virtual Storage Platform G1000
- Virtual Storage Platform G1500 および Virtual Storage Platform F1500
- Virtual Storage Platform G100
- Virtual Storage Platform G200
- Virtual Storage Platform G400
- Virtual Storage Platform G600
- Virtual Storage Platform G800
- Virtual Storage Platform F400
- Virtual Storage Platform F600
- Virtual Storage Platform F800
- Virtual Storage Platform G130
- Virtual Storage Platform G150
- Virtual Storage Platform G350
- Virtual Storage Platform G370
- Virtual Storage Platform G700
- Virtual Storage Platform G900
- Virtual Storage Platform F350
- Virtual Storage Platform F370
- Virtual Storage Platform F700
- Virtual Storage Platform F900
- Virtual Storage Platform E390 (VSP E シリーズ)
- Virtual Storage Platform E590 (VSP E シリーズ)

- Virtual Storage Platform E790 (VSP E シリーズ)
- Virtual Storage Platform E990 (VSP E シリーズ)
- Virtual Storage Platform E1090 (VSP E シリーズ)
- Virtual Storage Platform E390H (VSP E シリーズ)
- Virtual Storage Platform E590H (VSP E シリーズ)
- Virtual Storage Platform E790H (VSP E シリーズ)
- Virtual Storage Platform E1090H (VSP E シリーズ)
- Virtual Storage Platform 5100
- Virtual Storage Platform 5200
- Virtual Storage Platform 5500
- Virtual Storage Platform 5600
- Virtual Storage Platform 5100H
- Virtual Storage Platform 5200H
- Virtual Storage Platform 5500H
- Virtual Storage Platform 5600H

このマニュアルでは、これらのストレージシステムを単に「ストレージシステム」と称することがあります。

このマニュアルでは、特に断りがない場合、「論理ボリューム」を「ボリューム」と呼びます。また、下記に示すストレージシステムを総称して、「エンタープライズストレージ」と呼びます。

- A/H-6593
- SANRISE2800
- H512
- SANRISE2200
- H48
- SANRISE9980V
- SANRISE H1024
- SANRISE9970V
- SANRISE H128
- SANRISE9980V-e
- SANRISE9970V-e
- SANRISE USP
- SANRISE H12000
- SANRISE NSC
- SANRISE H10000
- USP V
- H24000
- USP VM
- VSP
- Virtual Storage Platform G1000
- Virtual Storage Platform G1500 および Virtual Storage Platform F1500

- Virtual Storage Platform 5100
- Virtual Storage Platform 5200
- Virtual Storage Platform 5500
- Virtual Storage Platform 5600
- Virtual Storage Platform 5100H
- Virtual Storage Platform 5200H
- Virtual Storage Platform 5500H
- Virtual Storage Platform 5600H

VSP 5100H, VSP 5200H, VSP 5500H, VSP 5600H は、ハイブリッドフラッシュアレイモデルです。オールフラッシュアレイモデルとハイブリッドフラッシュアレイモデルの対応関係を次の表に示します。両方のモデルで、設定可能値や操作は基本的に同じです。このため、このマニュアルでは、両方のモデルを代表して、オールフラッシュアレイモデルの名称を使って説明します。オールフラッシュアレイモデルとハイブリッドフラッシュアレイモデルで、設定可能値や操作が異なる場合にも、それぞれのモデルの名称を使って説明します。

オールフラッシュアレイモデル	ハイブリッドフラッシュアレイモデル
VSP 5100	VSP 5100H
VSP 5200	VSP 5200H
VSP 5500	VSP 5500H
VSP 5600	VSP 5600H

VSP E シリーズの、VSP E390H, VSP E590H, VSP E790H, VSP E1090H は、ハイブリッドフラッシュアレイモデルです。オールフラッシュアレイモデルとハイブリッドフラッシュアレイモデルの対応関係を次の表に示します。両方のモデルで、設定可能値や操作は基本的に同じです。このため、このマニュアルでは、両方のモデルを代表して、オールフラッシュアレイモデルの名称を使って説明します。オールフラッシュアレイモデルとハイブリッドフラッシュアレイモデルで、設定可能値や操作が異なる場合にも、それぞれのモデルの名称を使って説明します。

オールフラッシュアレイモデル	ハイブリッドフラッシュアレイモデル
VSP E390	VSP E390H
VSP E590	VSP E590H
VSP E790	VSP E790H
VSP E1090	VSP E1090H

VSP E990 は、オールフラッシュアレイモデルのみです。

対象製品

このマニュアルは、次の RAID Manager バージョンを対象にしています。

- VSP 5000 シリーズの場合
01-72-03/xx 以降
- VSP G1000, G1500 および VSP F1500 の場合
01-72-03/xx 以降
- VSP E シリーズの場合
01-72-03/xx 以降

- VSP G130, G150, G350, G370, G700, G900 および VSP F350, F370, F700, F900 の場合
01-72-03/xx 以降
- VSP G100, G200, G400, G600, G800 および VSP F400, F600, F800 の場合
01-72-03/xx 以降

マニュアルの参照と適合ファームウェアバージョン

このマニュアルは、次の DKCMAIN ファームウェアバージョンに適合しています。

- VSP 5000 シリーズの場合
90-09-24-XX
- VSP G1000, G1500 および VSP F1500 の場合
80-06-96-XX
- VSP E シリーズの場合
93-07-23-XX
- VSP G130, G150, G350, G370, G700, G900 および VSP F350, F370, F700, F900 の場合
88-08-13-XX
- VSP G100, G200, G400, G600, G800 および VSP F400, F600, F800 の場合
83-05-51-XX



メモ

- このマニュアルは、上記バージョンのファームウェアをご利用の場合に最も使いやすくなるよう作成されていますが、上記バージョン未満のファームウェアをご利用の場合にもお使いいただけます。
 - 各バージョンによるサポート機能については、発行履歴を参照ください。
-

対象読者

このマニュアルは、次の方を対象読者として記述しています。

- ストレージシステムを運用管理する方
- UNIX コンピュータ、または Windows コンピュータを使い慣れている方

使用できる OS の種類については、『RAID Manager インストール・設定ガイド』を参照してください。

マニュアルで使用する記号について

このマニュアルでは、注意書きや補足情報を、次のとおり記載しています。



注意

データの消失・破壊のおそれや、データの整合性がなくなるおそれがある場合などの注意を示します。



メモ

解説、補足説明、付加情報などを示します。



ヒント

より効率的にストレージシステムを利用するのに役立つ情報を示します。

ドライブ種別の画面表示とマニュアル表記について

VSP 5000 シリーズに搭載できるドライブ種別に対する、Storage Navigator、RAID Manager での表示とマニュアル表記を示します。



メモ

DKCMAIN プログラムバージョンが 90-04-04-XX/XX 未満の Storage Navigator、RAID Manager、ストレージシステムの構成レポートでの SCM の表示は「SSD」です。画面表示とマニュアル表記が異なることに注意してください。

Storage Navigator、RAID Manager、ストレージシステムの構成レポートでは、ドライブタイプコードで SCM と SSD を見分けられます。

項番	ドライブ種別	Storage Navigator		RAID Manager		マニュアルでのドライブ種別の表記
		ドライブタイプインターフェース	ドライブタイプコード	TYPE	CODE	
1	SSD	SSD/SAS	SLx5x-MxxxSS	SSD(MLC)	※1	SSD※2
2	SSD(1DWPD)	SSD(RI)/SAS	SLx5x-MxxxSS	SSD(RI)		
3	SSD(NVMe)	SSD/NVMe	SNx5x-RxxxNC	SSD		
4	SCM	SSD/NVMe※3 SCM/NVMe※4	SPx5x-YxxxNC	SSD		SCM
5	FMD または FMD DC2	FMD DC2/SAS	NFxxx-QxxxSS	SSD(FMC)		FMD
6	HDD	HDD/SAS	DKxxx-xxxxSS	SAS		HDD

注※1

RAID Manager で表示されるドライブタイプコードは、Storage Navigator と同一です。

注※2

項番 1~3 で操作や仕様が異なる場合は、マニュアルでは「SSD(NVMe)」「SSD(RI)」のように表記します。

注※3

DKCMAIN プログラムバージョンが 90-04-04-XX/XX 未満の場合

注※4

DKCMAIN プログラムバージョンが 90-04-04-XX/XX 以降の場合

「Thin Image」の表記について

このマニュアルでの「Thin Image」の表記について説明します。

表記	説明
Thin Image (CAW/CoW) TI (CAW/CoW)	プログラムプロダクト「Thin Image」「Thin Image Advanced」を区別するために、プログラムプロダクト「Thin Image」に関する機能、操作を説明する際に使用する表記です。
Thin Image Advanced TI Advanced	プログラムプロダクト「Thin Image Advanced」に関する機能、操作を説明する際に使用する表記です。
Thin Image TI	プログラムプロダクト「Thin Image」「Thin Image Advanced」の両方に関する機能、操作を説明する際に使用する表記です。 例えば、“Thin Image ペア”は、プログラムプロダクト「Thin Image」のペアとプログラムプロダクト「Thin Image Advanced」のペアの両方を示します。

Thin Image Advanced は、VSP 5000 シリーズおよび VSP E シリーズのプログラムプロダクトです。

発行履歴

この発行履歴では、次の略記を使用します。

- VSP G/F シリーズ : VSP G130, G150, G350, G370, G700, G900 および VSP F350, F370, F700, F900 の略記。

マニュアル資料番号	発行年月	変更内容
4060-1J-U01-E3	2024 年 2 月	<ul style="list-style-type: none"> • 適合 DKCMAIN ファームウェアバージョン VSP 5000 シリーズ : 90-09-24-XX VSP G1000, G1500 および VSP F1500 : 80-06-96-XX VSP G100, G200, G400, G600, G800 および VSP F400, F600, F800 : 83-05-51-XX VSP G/F シリーズ : 88-08-13-XX VSP E シリーズ : 93-07-23-XX • raidcom get port コマンド、および raidcom get nvm_subsystem コマンドの FC-NVMe のコマンド表示例を修正した。 <ul style="list-style-type: none"> ◦ 5.48 raidcom get port ◦ 5.167 raidcom get nvm_subsystem (VSP 5000 シリーズ、および VSP E1090 のみ) • システムオプションモード 80、87、122 の動作の記載を追加した。 <ul style="list-style-type: none"> ◦ 2.1 paircreate ◦ 2.2 pairsplit ◦ 2.3 pairresync • 一度に要求可能な DP-VOL 数の制限の記載を追加した。 <ul style="list-style-type: none"> ◦ 5.28 raidcom add ldev
4060-1J-U01-E2	2023 年 10 月	<ul style="list-style-type: none"> • 適合 DKCMAIN ファームウェアバージョン VSP 5000 シリーズ : 90-09-23-XX VSP G1000, G1500 および VSP F1500 : 80-06-95-XX VSP G100, G200, G400, G600, G800 および VSP F400, F600, F800 : 83-05-50-XX

マニュアル資料番号	発行年月	変更内容
		<p>VSP G/F シリーズ : 88-08-12-XX VSP E シリーズ : 93-07-22-XX</p> <ul style="list-style-type: none"> • RAID Manager コマンドリファレンス 使用可能なエイリアス文字列について追記した。 <ul style="list-style-type: none"> ◦ 5.10 raidcom add external_grp ◦ 5.15 raidcom modify external_grp ◦ 5.27 raidcom modify journal ◦ 5.33 raidcom modify ldev ◦ 5.38 raidcom modify lun ◦ 5.44 raidcom delete pool ◦ 5.46 raidcom modify pool ◦ 5.49 raidcom modify port ◦ 5.50 raidcom add parity_grp (VSP E シリーズ、VSP Gx00 モデルおよび VSP Fx00 モデルのみ) ◦ 5.78 raidcom modify resource (VSP、および HUS VM のみ) ◦ 5.93 raidcom modify spm_wnn ◦ 5.94 raidcom modify spm_group ◦ 5.99 raidcom modify spm_ldev (VSP E シリーズ、VSP Gx00 モデル、VSP Fx00 モデル、VSP G1000, VSP G1500, VSP F1500 および VSP 5000 シリーズのみ) ◦ 5.114 raidcom add external_iscsi_name ◦ 5.125 raidcom modify parity_grp ◦ 5.131 raidcom modify license (VSP E シリーズ、VSP Gx00 モデル、VSP Fx00 モデルおよび VSP 5000 シリーズのみ) ◦ 5.136 raidcom modify drivebox (VSP G800 のみ) • UNIX デバイスパスの Persistent Name が長い場合の対処方法を追加した。 <ul style="list-style-type: none"> ◦ 1.4.2 各種名称に使用できる文字列の長さ
4060-1J-U01-E1	2023 年 9 月	<ul style="list-style-type: none"> • 適合 DKCMAIN ファームウェアバージョン VSP 5000 シリーズ : 90-09-22-XX VSP G1000, G1500 および VSP F1500 : 80-06-94-XX VSP G100, G200, G400, G600, G800 および VSP F400, F600, F800 : 83-05-49-XX VSP G/F シリーズ : 88-08-11-XX VSP E シリーズ : 93-07-21-XX • VSP 5000 シリーズで、FICON32G に暗号化機能をサポートした。 <ul style="list-style-type: none"> ◦ 5.48 raidcom get port ◦ 5.49 raidcom modify port • システムオプションモード 122、87、80 のサポート機種種の記載を修正した。 <ul style="list-style-type: none"> ◦ 2.1 paircreate ◦ 2.2 pairsplit ◦ 2.3 pairresync

マニュアル資料番号	発行年月	変更内容
		<ul style="list-style-type: none"> • ログインホスト NQN に関する記載を追加した。 <ul style="list-style-type: none"> ◦ 5.48 raidcom get port ◦ 5.49 raidcom modify port • FICON のサポートパッケージ情報を追加した。 <ul style="list-style-type: none"> ◦ 5.48 raidcom get port ◦ 5.49 raidcom modify port
4060-1J-U01-E0	2023 年 6 月	<ul style="list-style-type: none"> • 適合 DKCMAIN ファームウェアバージョン VSP 5000 シリーズ : 90-09-21-XX VSP G1000, G1500 および VSP F1500 : 80-06-94-XX VSP G100, G200, G400, G600, G800 および VSP F400, F600, F800 : 83-05-49-XX VSP G/F シリーズ : 88-08-11-XX VSP E シリーズ : 93-07-21-XX • VSP 5000 シリーズで、FICON32G をサポートした。 <ul style="list-style-type: none"> ◦ 5.48 raidcom get port ◦ 5.49 raidcom modify port • VSP E シリーズで、Thin Image Advanced をサポートした。 <ul style="list-style-type: none"> ◦ 5.28 raidcom add ldev ◦ 5.87 raidcom get snapshot • VSP E シリーズのプログラムプロダクト「Thin Image Advanced」の追加に伴い、マニュアル内の「Thin Image」について、Thin Image Advanced と Thin Image を区別できるように表記を変更した。 • VSP 5000 シリーズで、FC-NVMe でホストに接続したボリュームによる GAD ペアの作成をサポートした。 <ul style="list-style-type: none"> ◦ 1.3 コマンドパラメータの設定範囲 ◦ 2.10 raidscan ◦ 5.48 raidcom get port ◦ 5.74 raidcom add resource ◦ 5.75 raidcom delete resource ◦ 5.164 raidcom add nvm_subsystem (VSP 5000 シリーズ、および VSP E1090 のみ) ◦ 5.167 raidcom get nvm_subsystem (VSP 5000 シリーズ、および VSP E1090 のみ) ◦ 5.177 raidcom get namespace_path (VSP 5000 シリーズ、および VSP E1090 のみ) ◦ 5.181 raidcom get namespace (VSP 5000 シリーズ、および VSP E1090 のみ) • 仮想 ID と実 ID の用語統一による修正をした。 <ul style="list-style-type: none"> • 5.31 raidcom get ldev • 5.59 raidcom get resource • FICON のポート属性表示の説明を追加した。 <ul style="list-style-type: none"> ◦ 5.48 raidcom get port • CHB-FICON の転送速度表示をサポートした。 <ul style="list-style-type: none"> ◦ 5.48 raidcom get port

マニュアル資料番号	発行年月	変更内容
		<ul style="list-style-type: none"> • NAA 識別子 (LUN WWN) および Namespace 識別子 (NGUID 情報) の表示に関する記載を追加および修正をした。 <ul style="list-style-type: none"> ◦ 1.6 NAA 識別子 (LUN WWN) および Namespace 識別子 (NGUID 情報) の表示 ◦ 2.7 pairdisplay ◦ 2.10 raidscan ◦ 5.31 raidcom get ldev • raidcom get ldev コマンドに SCSI リザーブを行っているホストの情報の表示オプションを追加した。 <ul style="list-style-type: none"> ◦ 5.31 raidcom get ldev • -thinsnap オプションの説明を変更した。 <ul style="list-style-type: none"> ◦ 5.62 raidcom add snap_pool • raidcom get nvm_subsystem コマンドに -key optp オプションを追加した。 <ul style="list-style-type: none"> ◦ 5.167 raidcom get nvm_subsystem (VSP 5000 シリーズ、および VSP E1090 のみ)
4060-1J-U01-D0	2023 年 3 月	<ul style="list-style-type: none"> • 適合 DKCMAIN ファームウェアバージョン VSP 5000 シリーズ : 90-09-01-XX VSP G1000, G1500 および VSP F1500 : 80-06-93-XX VSP G100, G200, G400, G600, G800 および VSP F400, F600, F800 : 83-05-48-XX VSP G/F シリーズ : 88-08-10-XX VSP E シリーズ : 93-07-01-XX • VSP E590、VSP E790、VSP E1090 で、25Gbps iSCSI チャンネルボード (SmartNIC) をサポートした。 5.49 raidcom modify port • IPv6 時のデフォルトゲートウェイの設定について注記を追加した。 <ul style="list-style-type: none"> ◦ 5.49 raidcom modify port • raidcom discover external_storage コマンド、raidcom discover lun コマンド、raidcom discover external_iscsi_name コマンド、および raidcom check external_iscsi_name コマンドでの複数実行に関するメモを追加した。 <ul style="list-style-type: none"> • 5.16 raidcom discover external_storage • 5.36 raidcom discover lun • 5.120 raidcom discover external_iscsi_name • 5.121 raidcom check external_iscsi_name • raidcom コマンドの -login オプションと -logout オプションの説明を追加および変更した。 <ul style="list-style-type: none"> ◦ 5.1 raidcom • raidcom modify port コマンドのオプション説明にチャンネルボードおよびポートの種類が iSCSI の場合の説明を追加した。 <ul style="list-style-type: none"> ◦ 5.49 raidcom modify port • raidcom modify port コマンドの -port_attribute オプションの説明を修正した。 <ul style="list-style-type: none"> ◦ 5.49 raidcom modify port

マニュアル資料番号	発行年月	変更内容
		<ul style="list-style-type: none"> • RAID Manager 統合時の不具合箇所を修正した。 <ul style="list-style-type: none"> ◦ 1.1 コマンドの概略 ◦ 2.7 pairdisplay ◦ 2.10 raidscan ◦ 2.16 raidvchkscan (Universal Replicator 用) ◦ 2.17 raidvchkscan (Thin Image (CAW/CoW)、Copy-on-Write Snapshot、および Dynamic Provisioning 用プール) ◦ 3.1.2 drivescan ◦ 4.1 inqraid ◦ 5.1.4 装置製番の指定および表示 ◦ 5.1.7 コマンド実行時にロックする必要があるリソース ◦ 5.7 raidcom get device_grp ◦ 5.14 raidcom get external_grp ◦ 5.19 raidcom get host_grp ◦ 5.23 raidcom get hba_wnn ◦ 5.26 raidcom get journal ◦ 5.27 raidcom modify journal ◦ 5.34 raidcom add lun ◦ 5.38 raidcom modify lun ◦ 5.46 raidcom modify pool ◦ 5.49 raidcom modify port ◦ 5.53 raidcom add rcu ◦ 5.94 raidcom modify spm_group ◦ 5.133 raidcom modify quorum ◦ 5.134 raidcom get quorum ◦ 5.139 raidcom get system ◦ 5.152 raidcom get server (VSP E シリーズ、VSP G130, G150, G350, G370, G700, G900 および VSP F350, F370, F700, F900 のみ) • raidcom modify port コマンドの-selective_ack_mode オプションの説明に Selective ACK の有効/無効に関する記載を追加した。 <ul style="list-style-type: none"> ◦ 5.49 raidcom modify port • VSP G100, G200, G400, G600, G800 および VSP F400, F600, F800 の機種条件記載個所の見直しによる修正をした。 <ul style="list-style-type: none"> ◦ 2.7 pairdisplay ◦ 5.31 raidcom get ldev ◦ 5.33 raidcom modify ldev ◦ 5.46 raidcom modify pool ◦ 5.48 raidcom get port ◦ 5.49 raidcom modify port ◦ 5.80 raidcom modify clpr • IP アドレス入力フォーマットの記載を追加した。 <ul style="list-style-type: none"> ◦ 1.5 IP アドレスの指定方法

マニュアル資料番号	発行年月	変更内容
		<ul style="list-style-type: none"> ◦ 5.10 raidcom add external_grp ◦ 5.36 raidcom discover lun ◦ 5.39 raidcom add path ◦ 5.40 raidcom check_ext_storage path ◦ 5.41 raidcom delete path ◦ 5.42 raidcom disconnect path ◦ 5.49 raidcom modify port ◦ 5.113 raidcom send ping ◦ 5.114 raidcom add external_iscsi_name ◦ 5.115 raidcom delete external_iscsi_name ◦ 5.116 raidcom modify external_chap_user ◦ 5.120 raidcom discover external_iscsi_name ◦ 5.121 raidcom check external_iscsi_name ◦ 5.122 raidcom add rcu_iscsi_port • IPv6 モードの仕様を追記した。 <ul style="list-style-type: none"> ◦ 5.48 raidcom get port ◦ 5.49 raidcom modify port
4060-1J-U01-C1	2023 年 1 月	<ul style="list-style-type: none"> • 適合 DKCMAIN ファームウェアバージョン VSP 5000 シリーズ : 90-08-82-XX VSP G1000, G1500 および VSP F1500 : 80-06-92-XX VSP G100, G200, G400, G600, G800 および VSP F400, F600, F800 : 83-05-47-XX VSP G/F シリーズ : 88-08-09-XX VSP E シリーズ : 93-06-81-XX • VSP 5000 シリーズで、Thin Image Advanced をサポートした。 <ul style="list-style-type: none"> ◦ 5.28 raidcom add ldev ◦ 5.30 raidcom extend ldev ◦ 5.31 raidcom get ldev ◦ 5.82 raidcom add snapshot ◦ 5.84 raidcom modify snapshot ◦ 5.85 raidcom map snapshot ◦ 5.86 raidcom unmap snapshot ◦ 5.87 raidcom get snapshot ◦ 5.88 raidcom replace snapshot • プログラムプロダクト「Thin Image Advanced」の追加に伴い、マニュアル内の「Thin Image」について、Thin Image Advanced と Thin Image を区別できるように表記を変更した。 • ポートタイプに関する説明を修正した。 <ul style="list-style-type: none"> ◦ 5.17 raidcom add host_grp ◦ 5.18 raidcom delete host_grp ◦ 5.19 raidcom get host_grp ◦ 5.48 raidcom get port
4060-1J-U01-C0	2022 年 12 月	<ul style="list-style-type: none"> • 適合 DKCMAIN ファームウェアバージョン VSP 5000 シリーズ : 90-08-81-XX

マニュアル資料番号	発行年月	変更内容
		<p>VSP G1000, G1500 および VSP F1500 : 80-06-92-XX VSP G100, G200, G400, G600, G800 および VSP F400, F600, F800 : 83-05-47-XX VSP G/F シリーズ : 88-08-09-XX VSP E シリーズ : 93-06-81-XX</p> <ul style="list-style-type: none"> • raidvchkscan コマンド、raidcom get journal コマンドで表示される LDEV 番号の説明を修正した。 <ul style="list-style-type: none"> • 2.16 raidvchkscan (Universal Replicator 用) • 5.26 raidcom get journal • FC-NVMe に設定できるホストモードとして AIX をサポートにより raidcom add nvm_subsystem コマンドと raidcom modify nvm_subsystem コマンドを修正した。 <ul style="list-style-type: none"> ◦ 5.164 raidcom add nvm_subsystem (VSP 5000 シリーズ、および VSP E1090 のみ) ◦ 5.165 raidcom modify nvm_subsystem (VSP 5000 シリーズ、および VSP E1090 のみ) • -ssid オプションを指定できる機種の記事を追記した。 <ul style="list-style-type: none"> ◦ 対象ストレージシステム ◦ 5.33 raidcom modify ldev ◦ 5.46 raidcom modify pool ◦ 5.53 raidcom add rcu ◦ 5.54 raidcom delete rcu ◦ 5.55 raidcom get rcu ◦ 5.56 raidcom modify rcu ◦ 5.57 raidcom add rcu_path ◦ 5.54 raidcom delete rcu ◦ 5.64 raidcom add ssid (VSP G1000、VSP G1500、VSP F1500、および VSP 5000 シリーズのみ) ◦ 5.65 raidcom delete ssid (VSP G1000、VSP G1500、VSP F1500、および VSP 5000 シリーズのみ) • 非同期コマンドの説明に非同期処理されることを追記した。 <ul style="list-style-type: none"> ◦ 5.30 raidcom extend ldev ◦ 5.33 raidcom modify ldev ◦ 5.34 raidcom add lun ◦ 5.49 raidcom modify port ◦ 5.76 raidcom map resource ◦ 5.77 raidcom unmap resource ◦ 5.149 raidcom add server (VSP E シリーズ、VSP G130, G150, G350, G370, G700, G900 および VSP F350, F370, F700, F900 のみ) ◦ 5.150 raidcom delete server (VSP E シリーズ、VSP G130, G150, G350, G370, G700, G900 および VSP F350, F370, F700, F900 のみ) ◦ 5.151 raidcom modify server (VSP E シリーズ、VSP G130, G150, G350, G370, G700, G900 および VSP F350, F370, F700, F900 のみ)

マニュアル資料番号	発行年月	変更内容
		<ul style="list-style-type: none"> ◦ 5.164 raidcom add nvm_subsystem (VSP 5000 シリーズ、および VSP E1090 のみ) ◦ 5.165 raidcom modify nvm_subsystem (VSP 5000 シリーズ、および VSP E1090 のみ) ◦ 5.166 raidcom delete nvm_subsystem (VSP 5000 シリーズ、および VSP E1090 のみ) ◦ 5.168 raidcom add nvm_subsystem_port (VSP 5000 シリーズ、および VSP E1090 のみ) ◦ 5.169 raidcom delete nvm_subsystem_port (VSP 5000 シリーズ、および VSP E1090 のみ) ◦ 5.171 raidcom add host_nqn (VSP 5000 シリーズ、および VSP E1090 のみ) ◦ 5.172 raidcom modify host_nqn (VSP 5000 シリーズ、および VSP E1090 のみ) ◦ 5.173 raidcom delete host_nqn (VSP 5000 シリーズ、および VSP E1090 のみ) ◦ 5.175 raidcom add namespace_path (VSP 5000 シリーズ、および VSP E1090 のみ) ◦ 5.176 raidcom delete namespace_path (VSP 5000 シリーズ、および VSP E1090 のみ) • 閉塞部位がある場合に、実行できないコマンドに注記を追加した。 <ul style="list-style-type: none"> ◦ 1.1 コマンドの概略 • RAID Manager での通常フォーマット中の非同期コマンドが待機中になる記載を追加した。 <ul style="list-style-type: none"> ◦ 5.32 raidcom initialize ldev
4060-1J-U01-B0	2022 年 7 月	<ul style="list-style-type: none"> • 適合 DKCMAIN ファームウェアバージョン VSP 5000 シリーズ : 90-08-61-XX VSP G1000, G1500 および VSP F1500 : 80-06-91-XX VSP G100, G200, G400, G600, G800 および VSP F400, F600, F800 : 83-05-46-XX VSP G/F シリーズ : 88-08-08-XX VSP E シリーズ : 93-06-61-XX • VSP 5000 シリーズと VSP E1090 で、FC-NVMe で接続されているボリューム (Namespace) をコマンドデバイスとして使用できるようにした。 <ul style="list-style-type: none"> ◦ 2.1 paircreate ◦ 2.2 pairsplit ◦ 2.3 pairresync ◦ 2.4 pairevtwait ◦ 2.6 pairvolchk ◦ 2.7 pairdisplay ◦ 2.8 paircurchk (TrueCopy/global-active device 用) ◦ 2.9 horctakeover ◦ 2.10 raidscan ◦ 2.11 raidar

マニュアル資料番号	発行年月	変更内容
		<ul style="list-style-type: none"> ◦ 2.13 raidvchkset ◦ 2.14 raidvchkdsp ◦ 2.15 raidvchkscan ◦ 2.21 pairsyncwait ◦ 4.1 inqraid ◦ 4.2 mkconf • VSP E1090 で、ホストとストレージシステム間の FC-NVMe による接続をサポートした。 <ul style="list-style-type: none"> ◦ 1.1 コマンドの概略 ◦ 5.1.7 コマンド実行時にロックする必要があるリソース ◦ 5.31 raidcom get ldev ◦ 5.164 raidcom add nvme_subsystem (VSP 5000 シリーズ、および VSP E1090 のみ) から 5.181 raidcom get namespace (VSP 5000 シリーズ、および VSP E1090 のみ) • paircreate コマンドの-nocopy オプションの説明を修正した。 <ul style="list-style-type: none"> 2.1 paircreate • paircreate コマンド、pairresync コマンドの-cto オプションのo-time の説明、および pairdisplay コマンドの-v ctg オプションの OT/s 項目出力表示の説明を修正した。 <ul style="list-style-type: none"> ◦ 2.1 paircreate ◦ 2.3 pairresync ◦ 2.7 pairdisplay
4060-1J-U01-A1	2022 年 5 月	<ul style="list-style-type: none"> • 適合 DKCMAIN ファームウェアバージョン VSP 5000 シリーズ : 90-08-42-XX VSP G1000, G1500 および VSP F1500 : 80-06-90-XX VSP G100, G200, G400, G600, G800 および VSP F400, F600, F800 : 83-05-45-XX VSP G/F シリーズ : 88-08-07-XX VSP E シリーズ : 93-06-42-XX • VSP G/F シリーズ、VSP G100, G200, G400, G600, G800 および VSP F400, F600, F800、および VSP G1000、VSP G1500、VSP F1500 にて、raidcom map resource コマンド、raidcom unmap resource コマンドの非同期コマンドオプションをサポートした。 <ul style="list-style-type: none"> ◦ 5.76 ◦ 5.77 • raidcom initialize ldev コマンド実行前に非同期コマンドを終了させておく注意を追記した。 5.32
4060-1J-U01-A0	2022 年 4 月	<ul style="list-style-type: none"> • 適合 DKCMAIN ファームウェアバージョン VSP 5000 シリーズ : 90-08-41-XX VSP G1000, G1500 および VSP F1500 : 80-06-89-XX VSP G100, G200, G400, G600, G800 および VSP F400, F600, F800 : 83-05-44-XX VSP G/F シリーズ : 88-08-06-XX VSP E シリーズ : 93-06-41-XX • VSP 5000 シリーズにて、ESE-VOL および User Directed Space Release 機能をサポートした。

マニュアル資料番号	発行年月	変更内容
		<ul style="list-style-type: none"> ◦ 5.28 ◦ 5.31 ◦ 5.33 • VSP E シリーズ、および VSP 5000 シリーズにて、raidcom map resource コマンド、raidcom unmap resource コマンドの非同期コマンドオプションをサポートした。 <ul style="list-style-type: none"> ◦ 5.72 ◦ 5.76 ◦ 5.77 • VSP E シリーズにて、QoS 機能をサポートした。 <ul style="list-style-type: none"> ◦ 1.3 5.31 5.33 • MP ブレードのプロセッサに障害が発生している場合、実行できない raidcom コマンドに注記を追加した。 <ul style="list-style-type: none"> 1.1 • 非同期コマンドの同時受付数に関する説明を追加した。 <ul style="list-style-type: none"> ◦ 5.9 ◦ 5.10 ◦ 5.12 ◦ 5.24 ◦ 5.25 ◦ 5.27 ◦ 5.28 ◦ 5.29 ◦ 5.32 ◦ 5.33 ◦ 5.38 ◦ 5.39 ◦ 5.40 ◦ 5.41 ◦ 5.42 ◦ 5.44 ◦ 5.46 ◦ 5.49 ◦ 5.50 ◦ 5.51 ◦ 5.53 ◦ 5.54 ◦ 5.57 ◦ 5.58 ◦ 5.62 ◦ 5.66 ◦ 5.125

マニュアル資料番号	発行年月	変更内容
		<ul style="list-style-type: none"> ◦ 5.126 ◦ 5.135 ◦ 5.136 ◦ 5.141 ◦ 5.142 ◦ 5.153 ◦ 5.154 ◦ 5.159 ◦ 5.160 ◦ 5.161 ◦ 5.178 ◦ 5.179 ◦ 5.180 • <code>-tse_ldev_id</code> および <code>-ese_ldev_id</code> オプションを、<code>raidcom add ldev</code> コマンド以外で使用した場合の記載を追加した。 <ul style="list-style-type: none"> ◦ 5.28 • <code>mkconf</code> コマンドに標準入力として与える、「スペシャルファイルの一覧」を出力するコマンド例の記載を追加した。 <ul style="list-style-type: none"> ◦ 4.2 • <code>raidcom modify lun</code> コマンドの <code>-asymmetric_access_state</code> オプションを指定する場合は、同時に <code>-lun_id all</code> オプションも指定するよう記載を追加した。 <ul style="list-style-type: none"> ◦ 5.38 • 仮想ストレージマシンに設定されたエミュレーションタイプおよび SSID の確認方法を追加した。 <ul style="list-style-type: none"> ◦ 5.31 • <code>raidcom modify system_opt</code> コマンド、<code>raidcom get system_opt</code> コマンドの対象機種の記事を修正した。 <ul style="list-style-type: none"> ◦ 5.143 ◦ 5.144 • <code>pairsplit</code> コマンドの <code>-t</code> オプションの説明を修正した。 2.2 • <code>inqraid</code> コマンドの <code>-pin</code> オプションの記事を削除した。 4.1 • <code>raidcom get port</code> コマンドのオプション名および <code>raidcom get parity_grp</code> コマンドの <code>-key <keyword></code> オプションの説明を修正した。 <ul style="list-style-type: none"> ◦ 5.48 ◦ 5.52
4060-1J-U01-92	2022年2月	<ul style="list-style-type: none"> • 適合 DKCMAIN ファームウェアバージョン VSP 5000 シリーズ : 90-08-22-XX VSP G1000, G1500 および VSP F1500 : 80-06-89-XX VSP G100, G200, G400, G600, G800 および VSP F400, F600, F800 : 83-05-44-XX VSP G/F シリーズ : 88-08-05-XX VSP E シリーズ : 93-06-22-XX

マニュアル資料番号	発行年月	変更内容
		<ul style="list-style-type: none"> • VSP G100, G200, G400, G600, G800 および VSP F400, F600, F800 と VSP G/F シリーズで GAD ペアの I/O モードを強制的に変更する機能をサポートした。 2.2 • ポートのトポロジ変更時の注意事項を追記した。 5.49 • pairsplit コマンドの-R[S B]オプションの説明を修正した。 2.2 • シリンダサイズ情報の記載を削除した。 B.4
4060-1J-U01-91	2022 年 1 月	<ul style="list-style-type: none"> • 適合 DKCMAIN ファームウェアバージョン VSP 5000 シリーズ : 90-08-21-XX VSP G1000, G1500 および VSP F1500 : 80-06-88-XX VSP G100, G200, G400, G600, G800 および VSP F400, F600, F800 : 83-05-43-XX VSP G/F シリーズ : 88-08-04-XX VSP E シリーズ : 93-06-21-XX • VSP 5000 シリーズで、QoS の下限値制御、優先度制御をサポートした。 <ul style="list-style-type: none"> ◦ 5.31 ◦ 5.33 ◦ 5.161 ◦ 5.162 • paircreate コマンドと pairresync コマンドの構文を修正した。 <ul style="list-style-type: none"> ◦ 2.1 ◦ 2.3 • コマンドパラメータの設定範囲にパラメータの内容などの記載を追加した。 1.3
4060-1J-U01-90	2021 年 12 月	<ul style="list-style-type: none"> • 適合 DKCMAIN ファームウェアバージョン VSP 5000 シリーズ : 90-08-02-XX VSP G1000, G1500 および VSP F1500 : 80-06-88-XX VSP G100, G200, G400, G600, G800 および VSP F400, F600, F800 : 83-05-43-XX VSP G/F シリーズ : 88-08-04-XX VSP E シリーズ : 93-06-21-XX • ストレージシステムの新しいモデルとして VSP E1090 と VSP E1090H を追加した。 • VSP E1090 で、圧縮アクセラレータ機能をサポートした。 <ul style="list-style-type: none"> ◦ 5.28 ◦ 5.33 ◦ 5.139 • pairdisplay コマンドの-fm オプションの説明を修正した。 2.7 • pairevtwait コマンドの-t オプションの説明を修正した。 2.4

マニュアル資料番号	発行年月	変更内容
		<ul style="list-style-type: none"> • 重複排除用システムデータボリューム自動的削除に関する記載を追加した。 <ul style="list-style-type: none"> ◦ 5.29 ◦ 5.33 • raidcom get pool コマンドの[-key <keyword>]オプションにサポート機種を追加した。 5.45 • raidcom modify external_grp コマンド、raidcom get rcu コマンド、raidcom delete resource コマンド、raidcom get snapshot コマンド、raidcom modify path コマンドのオプションの記載を修正した。 <ul style="list-style-type: none"> ◦ 5.15 ◦ 5.55 ◦ 5.75 ◦ 5.87 ◦ 5.147 • pairdisplay コマンドの-fe オプションの出力例に DM、P 列を、-fw オプションの出力例に R/W、QM、DM、P、PR 列を追加した。 2.7 • raidcom add qos_grp コマンドから[-upper_throughput_io <upper throughput io>]オプション、[-upper_data_trans_mb <upper data trans mb>]オプション、[-upper_alert_time <upper alert time>]オプションを削除した。 5.159
4060-1J-U01-71	2021 年 10 月	<ul style="list-style-type: none"> • 適合 DKCMAIN ファームウェアバージョン VSP 5000 シリーズ : 90-08-02-XX VSP G1000, G1500 および VSP F1500 : 80-06-88-XX VSP G100, G200, G400, G600, G800 および VSP F400, F600, F800 : 83-05-43-XX VSP G/F シリーズ : 88-08-04-XX VSP E シリーズ : 93-05-22-XX • raidcom get lun コマンドの LU のホストリザーブの状態 (OPKMA) 説明を修正した。 5.37 • ホストバスアダプタのニックネームの使用禁止文字について記載を追加した。 1.4.1 • Storage Navigator と Raid Manager の併用ができないことを追加した。 1.4.4 • VSP E シリーズに作成可能な仮想ストレージマシーン (VSP 5200, 5600, 5200H および 5600H) をサポートによる記載を修正した。 5.74 • 「はじめに」に「マニュアルの参照と適合ファームウェアバージョン」の記載を追加した。
4060-1J-U01-70	2021 年 9 月	<ul style="list-style-type: none"> • 適合 DKCMAIN ファームウェアバージョン

マニュアル資料番号	発行年月	変更内容
		<p>VSP 5000 シリーズ : 90-08-01-XX VSP G1000, G1500 および VSP F1500 : 80-06-87-XX VSP G100, G200, G400, G600, G800 および VSP F400, F600, F800 : 83-05-42-XX VSP G/F シリーズ : 88-08-03-XX VSP E シリーズ : 93-05-21-XX</p> <ul style="list-style-type: none"> • ストレージシステムの新しいモデルとして VSP E390, VSP E390H を追加した。 • <code>raidcom add copy_grp</code> コマンドで登録される MU# の仕様を追記した。 5.2 • 注記の見直しにより記載を修正した。 <ul style="list-style-type: none"> ◦ 1.1 ◦ 5.147
4060-1J-U01-60	2021 年 8 月	<p>適合 DKCMAIN ファームウェアバージョン VSP 5000 シリーズ : 90-08-01-XX VSP G1000, G1500 および VSP F1500 : 80-06-87-XX VSP G100, G200, G400, G600, G800 および VSP F400, F600, F800 : 83-05-42-XX VSP G/F シリーズ : 88-08-03-XX VSP E シリーズ : 93-05-03-XX</p> <ul style="list-style-type: none"> • ストレージシステムの新しいモデルとして次のモデルを追加した。 <ul style="list-style-type: none"> ◦ VSP 5200, 5600 ◦ VSP 5200H, 5600H • 圧縮アクセラレータ機能をサポートした。 <ul style="list-style-type: none"> ◦ 5.28 ◦ 5.31 ◦ 5.33 ◦ 5.139 • <code>pairresync</code> コマンドの <code>-i</code> オプションの説明に追記をした。 2.3 • <code>raidcom add ldev</code> コマンドの <code>-capacity_saving</code> オプションと <code>-status</code> オプションが同時に設定できないように記載を変更した。 5.28 • <code>raidcom get system</code> コマンドの記述例にストレージシステムのモデル情報の項目を追加した。 5.139 • WWN のニックネームの説明を追加した。 5.48 • <code>raidcom discover lun</code> コマンドの <code>-port</code> オプションに注記を追加した。 5.36 • <code>raidcom get external_grp</code> コマンドの出力項目に「M」を追加した。 5.14 • <code>raidcom get rcu</code> コマンドの記述例の M/R 項目の説明を追加した。

マニュアル資料番号	発行年月	変更内容
		5.55 <ul style="list-style-type: none"> • raidcom modify ldev コマンドの記述例を修正した。 5.33 • raidcom monitor resource コマンドのリード文を修正した。 5.163
4060-1J-U01-51	2021年7月	<ul style="list-style-type: none"> • 適合 DKCMAIN ファームウェアバージョン VSP 5000 シリーズ : 90-07-02-XX VSP G1000, G1500 および VSP F1500 : 80-06-87-XX VSP G100, G200, G400, G600, G800 および VSP F400, F600, F800 : 83-05-42-XX VSP G/F シリーズ : 88-08-03-XX VSP E シリーズ : 93-05-03-XX • 「表 5-2 : コマンドとロックする必要があるリソースとの関係」の raidcom modify system_opt コマンドの記載箇所を修正した。 5.1.7 • raidvchkset コマンドの -vg [type] [rtime] オプションの説明を修正した。 2.13
4060-1J-U01-50	2021年6月	<ul style="list-style-type: none"> • 適合 DKCMAIN ファームウェアバージョン VSP 5000 シリーズ : 90-07-01-XX VSP G1000, G1500 および VSP F1500 : 80-06-87-XX VSP G100, G200, G400, G600, G800 および VSP F400, F600, F800 : 83-05-42-XX VSP G/F シリーズ : 88-08-03-XX VSP E シリーズ : 93-05-02-XX • ストレージシステムの新しいモデルとして VSP E590H と VSP E790H を追加した。 • ホストとストレージシステム間の FC-NVMe による接続をサポートした。 <ul style="list-style-type: none"> ◦ 1.1 ◦ 1.3 ◦ 2.1 ◦ 2.2 ◦ 2.3 ◦ 2.4 ◦ 2.6 ◦ 2.7 ◦ 2.8 ◦ 2.9 ◦ 2.10 ◦ 2.11 ◦ 2.13 ◦ 2.14 ◦ 2.15 ◦ 2.21 ◦ 4.1

マニュアル資料番号	発行年月	変更内容
		<ul style="list-style-type: none"> ◦ 4.2 ◦ 5.1.7 ◦ 5.31 ◦ 5.48 ◦ 5.49 ◦ 5.74 ◦ 5.75 ◦ 5.164 から 5.181 • GAD ペアの I/O モードを強制的に変更する機能をサポートした。 2.2 • raidcom modify host_grp コマンドの-host_mode <host mode> オプションのホストモードの設定される値を追記した。 5.20 • raidcom get system_opt の説明を修正した。 5.144 • コマンドパラメータの記載を追加した。 <ul style="list-style-type: none"> ◦ 1.3 ◦ 2.1 • raidvchkset コマンド、raidcom modify system_opt コマンド、raidcom get system_opt コマンドの記載を変更した。 <ul style="list-style-type: none"> ◦ 2.13 ◦ 5.143 ◦ 5.144 • raidcom get pool コマンドの-key resource オプションに必要なオプションの記載を追加した。 5.45 • raidcom get snap_pool コマンドの記述例に FMT_CAP の記載を追加した。 5.63
4060-1J-U01-41	2021 年 4 月	<ul style="list-style-type: none"> • 適合 DKCMAIN ファームウェアバージョン VSP 5000 シリーズ : 90-06-21-XX VSP G1000, G1500 および VSP F1500 : 80-06-86-XX VSP G100, G200, G400, G600, G800 および VSP F400, F600, F800 : 83-05-41-XX VSP G/F シリーズ : 88-08-02-XX VSP E シリーズ : 93-04-02-XX • VSP G/F シリーズ、VSP E シリーズ、VSP G1000, G1500 および VSP F1500、VSP 5000 シリーズ : 4060-1J-U01-40 に、VSP G100, G200, G400, G600, G800 および VSP F400, F600, F800 (第 30 版) のガイドを統合した。 • RAID Manager インスタンス範囲の記載を追加した。 2.18 • paircreate/pairsplit/pairresync のデフォルト動作の記載を変更した。 <ul style="list-style-type: none"> ◦ 2.1 ◦ 2.2

マニュアル資料番号	発行年月	変更内容
		<ul style="list-style-type: none"> ◦ 2.3 • CLPR 移動中のパリティグループ削除の注意書きを追加した。 5.51
4060-1J-U01-40	2021 年 1 月	<ul style="list-style-type: none"> • 適合 DKCMAIN ファームウェアバージョン VSP 5000 シリーズ : 90-06-01-XX VSP G1000, G1500 および VSP F1500 : 80-06-84-XX VSP G/F シリーズ : 88-08-01-XX VSP E シリーズ : 93-04-01-XX • VSP G/F シリーズ、VSP E シリーズ : 4060-1J-U01-31 を改訂、 VSP G1000, G1500 および VSP F1500 (第 36 版)、VSP 5000 シリーズ (4047-1J-U01-51) のガイドを統合した。 • RAID Manager を用いた UVM 操作時の-safety_check オプション 指定をサポートした。 <ul style="list-style-type: none"> ◦ 5.10 ◦ 5.16 ◦ 5.36 ◦ 5.39 • GAD のリモートバス障害時 IO 優先モードをサポートした。 <ul style="list-style-type: none"> ◦ 2.1 ◦ 2.3 ◦ 2.7 • RAID Manager を用いた Thin Image ペア形成操作時のミラー ID 指定をサポートした。 5.82 • raidcom get port の”LPID”の説明を変更した。 5.48 • pairsplit オプションの記載を変更した。 2.2 • raidcom get command_status、raidcom delete qos_grp、 raidcom modify qos_grp の記述例を修正した。 <ul style="list-style-type: none"> ◦ 5.72 ◦ 5.160 ◦ 5.161 • 製造番号指定方法を修正した。 <ul style="list-style-type: none"> ◦ 5.1 ◦ 5.33 ◦ 5.53 ◦ 5.54 ◦ 5.55 ◦ 5.56 ◦ 5.57 ◦ 5.58 ◦ 5.64 ◦ 5.65 ◦ 5.74

マニュアル資料番号	発行年月	変更内容
		<ul style="list-style-type: none"> raidcom lock resource コマンド実行時の SSB コード (0x2EF2,0x0009) の記載を追加した。 5.60
VSP G/F シリーズ、VSP E シリーズ : 4060-1J-U01-31 以前の発行履歴		
4060-1J-U01-31	2020 年 11 月	<ul style="list-style-type: none"> 適合 DKCMAIN ファームウェアバージョン VSP G/F シリーズ : 88-07-02-XX VSP E シリーズ : 93-03-22-XX VSP E シリーズ接続サポートによる記載を追加した。 1.64
4060-1J-U01-30	2020 年 10 月	<ul style="list-style-type: none"> 適合 DKCMAIN ファームウェアバージョン VSP G/F シリーズ : 88-07-01-XX VSP E シリーズ : 93-03-21-XX ストレージシステムの新しいモデルとして VSP E590 と VSP E790 を追加した。 コマンドラインからのユーザ System Option Mode をサポートした。 <ul style="list-style-type: none"> 1.1 5.157 5.158
4060-1J-U01-20	2020 年 9 月	<ul style="list-style-type: none"> 適合 DKCMAIN ファームウェアバージョン VSP G/F シリーズ : 88-07-01-XX VSP E990 : 93-03-01-XX ThinImage Snapshot の属性情報をコマンド出力に追加した。 5.87 最大予約量の記載箇所に VSP G1000、VSP G1500、VSP F1500 を追加した。 <ul style="list-style-type: none"> 2.7 5.87 RAID Manager を使用した場合の CTG 数の上限注記を追加した。 2.1
4060-1J-U01-11	2020 年 7 月	<ul style="list-style-type: none"> 適合 DKCMAIN ファームウェアバージョン VSP G/F シリーズ : 88-06-02-XX VSP E990 : 93-02-03-XX 最大予約量の機能をサポートした。 <ul style="list-style-type: none"> 2.7 5.33 5.46 ペアを維持したまま DP-VOL の容量を拡張できるようにした。 <ul style="list-style-type: none"> 2.7 5.30 5.87 subscription オプションに関する記載を追加した。 5.46

マニュアル資料番号	発行年月	変更内容
		<ul style="list-style-type: none"> • raidcom get ldev の-key pos オプション表示例の PRIORITY に注記を追加した。 QoS の設定情報表示の説明に関する記載を更新した。 5.31 • コマンド実行時にロックする必要があるリソースの記載を変更した。 5.1.7 • raidcom delete snapshot の range tree オプション使用時の注意事項を修正した。 5.83 • raidcom get dp_pool のプールの階層情報表示の記述例説明を変更した。 5.67
4060-1J-U01-10	2020 年 4 月	<ul style="list-style-type: none"> • 適合 DKCMAIN ファームウェアバージョン VSP G/F シリーズ : 88-06-01-XX VSP E990 : 93-02-01-XX • LDEV ID による LU のホストリザーブ解除のサポートに伴う記載を追記した。 5.38 • QoS のサポートに伴う記載を追記した。 <ul style="list-style-type: none"> ◦ 5.31 ◦ 5.33 ◦ 5.72 • 構成設定コマンドの記載を変更した。 <ul style="list-style-type: none"> ◦ 5.18 ◦ 5.87 • horctakeover の-t オプションの説明に追記した。 2.9 <p>4046-1J-U01-70 (2020 年 2 月)の改訂内容を吸収</p> <ul style="list-style-type: none"> • 適合 DKCMAIN ファームウェアバージョン VSP G/F シリーズ : 88-05-01-XX • LDEV ID による LU のホストリザーブ解除のサポートに伴う記載を追記した。 5.38
4060-1J-U01-01	2020 年 3 月	<ul style="list-style-type: none"> • 適合 DKCMAIN ファームウェアバージョン VSP G/F シリーズ : 88-04-03-XX VSP E990 : 93-01-02-XX
4060-1J-U01-00	2020 年 1 月	<p>初版 (4046-1J-U01-60 から改訂、VSP E990 を追加)</p> <ul style="list-style-type: none"> • 適合 DKCMAIN ファームウェアバージョン VSP G/F シリーズ : 88-04-03-XX VSP E990 : 93-01-01-XX
VSP 5000 シリーズ : 4047-1J-U01-51 以前の発行履歴		
4047-1J-U01-51	2020 年 11 月	<p>適合 DKCMAIN プログラムバージョン: 90-05-02-XX</p> <ul style="list-style-type: none"> • VSP E590 および VSP E790 との接続をサポートした。 <ul style="list-style-type: none"> ◦ 5.31 ◦ 5.33

マニュアル資料番号	発行年月	変更内容
		<ul style="list-style-type: none"> ◦ 5.53 ◦ 5.54 ◦ 5.55 ◦ 5.56 ◦ 5.57 ◦ 5.58 ◦ 5.64 ◦ 5.122 ◦ 5.123 ◦ 5.124 ◦ 5.134 ◦ 5.153
4047-1J-U01-50	2020年9月	<p>適合 DKCMAIN プログラムバージョン: 90-05-01-XX</p> <ul style="list-style-type: none"> • ThinImage Snapshot の属性情報をコマンド出力に追加した。 5.87 • QoS グループをサポートした。 <ul style="list-style-type: none"> ◦ 1.1 ◦ 5.1.7 ◦ 5.1.9 ◦ 5.157 ◦ 5.158 ◦ 5.159 ◦ 5.160 ◦ 5.161 • ペア状態を維持した DP-VOL の容量拡張を VSP G1000、VSP G1500、および VSP F1500 でもサポートしたため記載を追記した。 5.87
4047-1J-U01-42	2020年7月	<p>適合 DKCMAIN プログラムバージョン: 90-04-04-XX</p> <ul style="list-style-type: none"> • VVOL Replication 機能に関する一部エンハンスを行った。 5.87 • ペア状態を維持した DP-VOL の容量拡張をサポートした。 <ul style="list-style-type: none"> ◦ 2.7 ◦ 5.30 ◦ 5.87 • コマンド実行時にロックする必要があるリソースの記載を更新した。 5.1.7 • raidcom delete snapshot の range tree オプション使用時の注意事項を変更した。 5.83 • raidcom オプション・パラメータにサポート機種を追記した。 <ul style="list-style-type: none"> ◦ 1.1 ◦ 5.10 ◦ 5.27

マニュアル資料番号	発行年月	変更内容
		<ul style="list-style-type: none"> ◦ 5.31 ◦ 5.33 ◦ 5.34 ◦ 5.45 ◦ 5.46 ◦ 5.52 ◦ 5.62 ◦ 5.67 ◦ 5.76 ◦ 5.78 ◦ 5.99 ◦ 5.100 ◦ 5.101 ◦ 5.102 ◦ 5.156 • raidcom get dp_pool のプールの階層情報表示の記述例説明を変更した。 5.67
4047-1J-U01-41	2020年6月	適合 DKCMAIN プログラムバージョン: 90-04-03-XX <ul style="list-style-type: none"> • SCM をサポートした。 <ul style="list-style-type: none"> ◦ 1.1 ◦ 5.8
4047-1J-U01-40	2020年4月	適合 DKCMAIN プログラムバージョン: 90-04-01-XX <ul style="list-style-type: none"> • エミュレーションタイプを追記した。 <ul style="list-style-type: none"> ◦ 5.10 ◦ 5.28 • VVOL Replication 機能を追加した。 5.87 • VSP E シリーズ仮想装置モデルサポートによる記載を変更した。 <ul style="list-style-type: none"> ◦ 5.53 ◦ 5.54 ◦ 5.56 ◦ 5.57 ◦ 5.58 ◦ 5.64 ◦ 5.122 ◦ 5.123 ◦ 5.124 • raidcom get ldev に-time_zone オプション、および raidcom get ldev -key qos の出力情報を追記した。 5.31 • raidcom delete host_grp に説明文を追記した。 5.18
4047-1J-U01-30	2020年2月	適合 DKCMAIN プログラムバージョン: 90-03-01-XX

マニュアル資料番号	発行年月	変更内容
		<ul style="list-style-type: none"> • copy_back オプションについての記載を追記した。 5.50 • QoS のサポートに伴う記載を追記した。 <ul style="list-style-type: none"> ◦ 5.31 ◦ 5.33 ◦ 5.72 • Thin Image デフラグ機能のサポートに伴う記載を追記した。 <ul style="list-style-type: none"> ◦ 5.31 ◦ 5.84 • PG フォーマットのサポートに伴う記載を追記した。 <ul style="list-style-type: none"> ◦ 1.1 ◦ 5.1.7 ◦ 5.126 • LDEV ID による LU のホストリザーブ解除のサポートに伴う記載を追記した。 5.38
4047-1J-U01-20	2019 年 11 月	適合 DKCMAIN プログラムバージョン: 90-02-01-XX
4047-1J-U01-11	2019 年 9 月	適合 DKCMAIN プログラムバージョン: 90-01-51-XX
4047-1J-U01-10	2019 年 7 月	適合 DKCMAIN プログラムバージョン: 90-01-41-XX
4047-1J-U01-00	2019 年 4 月	新規 適合 DKCMAIN プログラムバージョン: 90-01-01-XX

コマンドの概要

この章では、コマンドの概要について説明しています。

- 1.1 コマンドの概略
- 1.2 コマンドの書式
- 1.3 コマンドパラメータの設定範囲
- 1.4 Storage Navigator との相違点
- 1.5 IP アドレスの指定方法
- 1.6 NAA 識別子 (LUN WWN) および Namespace 識別子 (NGUID 情報) の表示

1.1 コマンドの概略

RAID Manager は、ストレージシステムの操作をコマンドラインインターフェースで提供するソフトウェアです。このマニュアルでは、次のコマンドについて説明します。

- レプリケーションコマンド
RAID Manager で実行できるレプリケーション操作用コマンドです。
- サブコマンド
次の 2 種類があります。
 - Windows サブコマンド : RAID Manager コマンドのオプションとして実行されます。
 - 環境変数サブコマンド : RAID Manager コマンド内で環境変数を設定、またはキャンセルします。
- コマンドツール
RAID Manager のコマンドツールです。
- 構成設定コマンド
RAID Manager で実行できる構成設定（プロビジョニング操作）用のコマンドです。

レプリケーションコマンドの一覧を次の表に示します。

表 1 レプリケーションコマンド

コマンド	説明
paircreate [※]	ペアになっていない 2 つのボリュームから、新しい 1 つのボリュームペアを作成します。
pairsplit [※]	ボリュームペアを分割、または削除します。
pairresync [※]	分割されたペアボリュームを再確立し、副ボリュームに対して更新コピーを再開します。ペアになった論理ボリューム、またはペアボリュームのグループを再同期できます。
pairevtwait [※]	ペアの作成とペアの同期の完了を待ち、ペア操作後の状態を確認します。
pairmon [※]	各ボリュームペアのペア状態の遷移を取得し、報告します。エラーまたはユーザの指定コマンドによってペア状態が変更されると、メッセージを発行します。
pairvolchk [※]	ペアボリュームの属性と状態を確認します。ローカルホスト（コマンド発行ホスト）、またはリモートホストへ接続されたボリュームまたはグループの属性を取得して報告します。ボリュームの属性は、SMPL (simplex)、P-VOL（正ボリューム）、または S-VOL（副ボリューム）のどれかです。
pairdisplay [※]	ペアの状態を表示します。ペアの状態を表示することで、ペア操作（例 : paircreate や pairresync コマンドの実行）の完了を検証できます。ペアボリュームの接続パス（ペアボリュームとサーバ間の物理リンク）の構成の確認にも使用できます。
paircurchk [※]	ペアの状態とフェンスレベルを基にデータの整合性を評価することで、TrueCopy 副ボリュームの現在の状態を確認します。
horctakeover [※]	TrueCopy のテイクオーバー操作を実行するためにスクリプト化されたコマンドです。指定されたボリューム、またはグループの属性を確認し（paircurchk コマンド）、その属性を基にして実行する takeover の機能を決定し、選択した takeover 機能を実行して、結果を返します。
raidscan [※]	指定したポート/TID/LUN 番号/MU 番号と状態の情報を表示します。情報は、構成定義ファイルからではなくストレージシステムから直接取得されます。
raidar [※]	指定したポート/TID/LUN 番号、状態、または I/O の情報を、指定された一定の間隔で表示します。構成情報は、構成定義ファイルからではなくストレージシステムから直接取得されます。

コマンド	説明
raidqry [※]	接続されたホストとストレージシステムの構成を表示します。
raidvchkset [※]	指定したボリュームに検証チェック用パラメータを設定できます。 検証チェックの単位は、RAID Manager の構成定義ファイルのグループに基づきます。
raidvchkdsp [※]	指定したボリュームの検証チェック用パラメータを表示します。 検証チェックの単位は、RAID Manager の構成定義ファイルのグループに基づきます。
raidvchkscan [※]	構成定義ファイルに関係なく、ストレージシステム (9900V 以降) のポート、ターゲット ID、LUN 番号に対してマッピングされた LDEV と LDEV の状態を表示します。
raidvchkscan (Universal Replicator 用) [※]	ジャーナルボリュームリスト設定を検出します。ジャーナルボリュームの任意の情報も表示します。Universal Replicator の機能は、USP V/VM と SANRISE USP/SANRISE NSC ストレージシステムで利用できます。
raidvchkscan (Thin Image (CAW/CoW)、Copy-on-Write Snapshot および Dynamic Provisioning 用プール) [※]	Thin Image (CAW/CoW)、Copy-on-Write Snapshot、または Dynamic Provisioning 用プールの設定を検出します。Thin Image (CAW/CoW)、Copy-on-Write Snapshot、または Dynamic Provisioning 用プールの情報を表示します。
horemstart	HORCM を起動するスクリプトです。このスクリプトは、必要に応じて HORCM の環境変数も設定できます (例: HORCM_CONF、HORCM_LOG、HORCM_LOGS)。
horcmshutdown	HORCM を停止するスクリプトです。
horcctl [※]	RAID Manager 操作の保守とトラブルシューティングのために使用します。 RAID Manager コマンドの内部トレース制御パラメータ (例: レベル、タイプ、バッファサイズ) を変更または表示できます。パラメータに新しい値が指定されなかった場合は、現在指定されているトレース制御パラメータが表示されます。
pairsyncwait [※]	必要な書き込みが RCU の DFW エリアに格納されたことを確認することで、また、このコマンドの直前の最後の書き込みが RCU の DFW エリアに到着したかどうかを確認することで、TrueCopy async/Universal Replicator の P-VOL (正ボリューム) と S-VOL (副ボリューム) 間のデータの整合性を確認します。

注※

このコマンドは、コマンド実行時に HORCC_CHECK_CHARACTER_CODE 環境変数が設定されている場合、コマンドオプションおよびパラメータに使用されている文字の文字コードをチェックします。HORCC_CHECK_CHARACTER_CODE 環境変数が設定されている場合に、コマンドオプションまたはパラメータに 0x1F 以下または 0x7F 以上の文字コードを指定すると、コマンドは処理を中断し、EX_INVARG を応答します。

環境変数サブコマンドの一覧を次の表に示します。環境変数が実行環境に設定されていない場合、環境変数サブコマンドを設定するか、または RAID Manager コマンド内の環境変数をキャンセルします。

表 2 環境変数サブコマンド

サブコマンド	説明
setenv	指定された環境変数を設定します。
usetenv	指定された環境変数を削除します。
env	環境変数を表示します。

サブコマンド	説明
sleep	指定された時間、RAID Manager を待機させます。

Windows のサブコマンドの一覧を次の表に示します。RAID Manager は、別のコマンドのオプション (-x <command> <arg>) として実行される Windows プラットフォームにサブコマンドを提供します。

表 3 Windows サブコマンド

サブコマンド	説明
findcmddev	ディスクドライブ番号によって指定した範囲内でコマンドデバイスを検索します。検索できた場合、コマンドデバイスが構成定義ファイル内と同じ形式で表示されます。このサブコマンドは、コマンドデバイス名がわからないときや、HORCM が起動しないときに使用します。
drivescan	Windows システムによって割り当てられたディスク番号とストレージシステム上の LDEV 間の関係を表示します。また、各 LDEV の属性や状態の情報についても表示します。
portscan	指定されたポート上のデバイスを表示します。
sync syncd	sync (同期) Windows サブコマンドが、Windows サーバに残っている未書き込みのデータを、RAID Manager コマンドが実行される前にペアを同期するために指定したデバイスに送ります。 syncd (sync delay) Windows サブコマンドは、"sync"が発行された後、デismount するために遅延した I/O を待ちます。
mount	ドライブ名を使用して、指定したドライブを指定したドライブ (以降、ハードディスクドライブ、SSD、SCM (VSP 5000 シリーズのみ) および FMD を指します) 上の指定したパーティションにマウントします。mount サブコマンドが引数なしで実行されると、現在マウントされているすべてのドライブ (ボリュームがマウントされたディレクトリを含む) が表示されます。また、LDM ボリュームをマウントしている論理ドライブが LDM ボリュームを構成する Harddisk#[n]を表示します。

RAID Manager コマンドツールの一覧を次の表に示します。

表 4 コマンドツール

サブコマンド	説明
inqraid	ストレージシステムとホストシステム間のドライブ接続を確認するために使用します。ホストシステム上のスペシャルファイルとストレージシステムの実際の物理ドライブ間の関係を表示します。
mkconf	標準入力を経由して提供されるスペシャルファイル (raw デバイスファイル) から構成定義ファイルを作成します。
rmawk	ペア操作コマンドや raidcom コマンドなどと連結して利用できる、スクリプト可能な RAID Manager コマンドツールです。

構成設定コマンド (raidcom コマンド) の一覧を次の表に示します。

表 5 構成設定コマンド

コマンド	説明
raidcom add copy_grp ^{*9}	コピーグループを作成します。
raidcom delete copy_grp ^{*9}	コピーグループを削除します。

コマンド	説明
raidcom get copy_grp	コピーグループ情報を表示します。
raidcom add device_grp ^{※9}	デバイスグループを作成します。
raidcom delete device_grp ^{※9}	デバイスグループから LDEV を削除します。
raidcom get device_grp	デバイスグループ情報を表示します。
raidcom get drive ^{※16}	ドライブの情報を表示します。
raidcom modify drive ^{※1、※9}	スペアドライブを設定、または解除します。
raidcom add external_grp ^{※9}	外部ボリュームをマッピングします。
raidcom check_ext_storage external_grp ^{※9}	外部ボリュームへの接続を確認し、使用を再開します。
raidcom delete external_grp ^{※9}	登録された外部ボリュームを構成から削除するために、外部ボリュームのマッピングを解除します。
raidcom disconnect external_grp ^{※9}	外部ボリュームへの接続を切断します。
raidcom get external_grp	登録済みの外部ボリュームの情報を表示します。
raidcom modify external_grp ^{※9}	外部ボリュームの属性を変更します。
raidcom discover external_storage ^{※9}	外部ストレージの情報を探索します。
raidcom add host_grp	ホストグループを作成します。
raidcom delete host_grp	ホストグループを削除します。
raidcom get host_grp	ホストグループ情報を表示します。
raidcom modify host_grp	ホストモードを設定します。
raidcom add hba_wwn	ホストグループにホストを登録します。
raidcom delete hba_wwn	ホストグループからホスト (WWN) を削除します。
raidcom get hba_wwn	登録されているホストバスアダプタの WWN を表示します。
raidcom add journal ^{※9、※11}	ジャーナルにジャーナルボリュームを登録します。
raidcom delete journal ^{※9}	ジャーナルからジャーナルボリュームを削除します。または、ジャーナルを削除します。
raidcom get journal	ジャーナルの情報を表示します。
raidcom modify journal ^{※9}	ジャーナルで使用される Universal Replicator のオプションを変更します。
raidcom add ldev ^{※9、※12}	LDEV または仮想ボリュームを作成します。
raidcom delete ldev ^{※9}	LDEV または仮想ボリュームを削除します。
raidcom extend ldev ^{※9}	Dynamic Provisioning/Dynamic Provisioning for Mainframe/ Dynamic Tiering/active flash/Dynamic Tiering for Mainframe/ active flash for mainframe の仮想ボリュームの容量を拡張します。
raidcom get ldev	LDEV の情報を表示します。
raidcom initialize ldev ^{※9}	LDEV をフォーマットします。
raidcom modify ldev ^{※9}	LDEV の属性を変更します。
raidcom add lun ^{※9}	ホストグループにある LUN に LDEV をマッピングして、LU パス または交替パスを作成します。
raidcom delete lun	ホストグループにある LU パスを削除します。
raidcom discover lun	外部ボリュームを探索します。
raidcom get lun	LU パス情報を表示します。

コマンド	説明
raidcom modify lun	LU の属性を設定します。
raidcom add path ^{※9}	既存のパスグループに外部パスを追加します。
raidcom check_ext_storage path ^{※9}	外部ボリュームへのパスを回復します。
raidcom delete path ^{※9}	外部パスを削除します。
raidcom disconnect path ^{※9}	外部ボリュームへのパスの使用を停止します。
raidcom get path	外部パス情報を表示します。
raidcom delete pool ^{※9、※13}	Thin Image (CAW/CoW)/Copy-on-Write Snapshot/Dynamic Provisioning/Dynamic Provisioning for Mainframe/Dynamic Tiering/active flash/Dynamic Tiering for Mainframe/active flash for mainframe 用プールを削除します。
raidcom get pool	Thin Image (CAW/CoW)/Copy-on-Write Snapshot/Dynamic Provisioning/Dynamic Provisioning for Mainframe/Dynamic Tiering/active flash/Dynamic Tiering for Mainframe/active flash for mainframe 用プールの情報を表示します。
raidcom modify pool ^{※9}	Thin Image (CAW/CoW)/Copy-on-Write Snapshot/Dynamic Provisioning/Dynamic Provisioning for Mainframe/Dynamic Tiering/active flash/Dynamic Tiering for Mainframe/active flash for mainframe 用プールのオプションを設定します。
raidcom rename pool ^{※9}	Thin Image (CAW/CoW)/Copy-on-Write Snapshot/Dynamic Provisioning/Dynamic Provisioning for Mainframe/Dynamic Tiering/active flash/Dynamic Tiering for Mainframe/active flash for mainframe 用プール名を変更します。
raidcom get port	ポート情報を表示します。
raidcom modify port ^{※9}	ポートの属性値を設定します。
raidcom add parity_grp ^{※1、※9、※14}	パリティグループを作成します。
raidcom delete parity_grp ^{※1、※9、※14}	パリティグループを削除します。
raidcom get parity_grp	パリティグループ情報を表示します。
raidcom add rcu ^{※9}	RCU を登録します。
raidcom delete rcu ^{※9}	RCU を削除します。
raidcom get rcu	RCU の情報を表示します。
raidcom modify rcu ^{※9}	RCU の属性を設定します。
raidcom add rcu_path ^{※9}	RCU の論理パスを追加します。
raidcom delete rcu_path ^{※9}	RCU 間の論理パスを削除します。
raidcom get resource	リソースグループ情報を表示します。
raidcom lock resource	リソースをロックします。
raidcom unlock resource	リソースをアンロックします。
raidcom add snap_pool ^{※9}	Thin Image (CAW/CoW)または Copy-on-Write Snapshot 用プールを作成します。
raidcom get snap_pool	Thin Image (CAW/CoW)または Copy-on-Write Snapshot 用プールの情報を表示します。
raidcom add ssid ^{※9}	RCU に指定された SSID を登録します。
raidcom delete ssid ^{※9}	RCU から指定された SSID を削除します。

コマンド	説明
raidcom add dp_pool ^{※9、※15}	Dynamic Provisioning/Dynamic Provisioning for Mainframe 用プールを作成します。
raidcom get dp_pool	Dynamic Provisioning/Dynamic Provisioning for Mainframe/Dynamic Tiering/active flash/Dynamic Tiering for Mainframe/active flash for mainframe 用プールの情報を表示します。
raidcom set hba_wwn	WWN にニックネームを設定します。
raidcom reset hba_wwn	WWN からニックネームを削除します。
raidcom monitor pool ^{※9}	Dynamic Tiering/active flash/Dynamic Tiering for Mainframe/active flash for mainframe 用プールの性能モニタリングを開始または停止します。
raidcom reallocate pool ^{※9}	Dynamic Tiering/active flash/Dynamic Tiering for Mainframe/active flash for mainframe 用プールの階層再配置を開始または停止します。
raidcom get command_status	非同期で実行される構成設定コマンドのエラー情報を表示します。
raidcom reset command_status	非同期で実行される構成設定コマンドのエラー情報をクリアします。
raidcom add resource ^{※9}	リソースグループを作成します。 リソースグループにリソースを追加します。
raidcom delete resource ^{※9}	リソースグループを削除します。 リソースグループからリソースを削除します。
raidcom map resource ^{※9}	仮想ストレージシステムにリソースを配置します。
raidcom unmap resource ^{※9}	仮想ストレージシステムのリソースの配置を解除します。
raidcom modify resource ^{※9}	仮想ストレージモードを有効化します。
raidcom get error_message	非同期で実行される構成設定コマンドのエラーコードの意味を表示します。
raidcom modify clpr ^{※9}	CLPR を設定します。
raidcom get clpr	CLPR の情報を表示します。
raidcom add snapshot	スナップショットグループに LDEV 番号とプール ID の組み合わせを追加します。
raidcom delete snapshot	スナップショットデータとスナップショットグループを削除します。
raidcom modify snapshot	スナップショットグループを操作します。
raidcom map snapshot	スナップショットデータを、S-VOL にマッピングします。
raidcom unmap snapshot	スナップショットデータをマッピングしている S-VOL のマッピングを解除します。
raidcom get snapshot	スナップショットグループとスナップショットデータの情報を表示します。
raidcom replace snapshot	S-VOL にマッピングされているスナップショットデータを入れ替えます。
raidcom add spm_wwn	WWN に SPM 名を設定します。
raidcom add spm_group	WWN を SPM グループに登録します。
raidcom delete spm_wwn	WWN を SPM 対象から削除します。
raidcom delete spm_group	WWN を SPM グループから削除し、指定した WWN をモニタ対象から解除します。

コマンド	説明
raidcom modify spm_wwn	WWN に SPM 情報を設定します。
raidcom modify spm_group	SPM グループに SPM 情報を指定します。
raidcom get spm_wwn	WWN の SPM 情報を取得します。
raidcom get spm_group	WWN の SPM 情報を SPM グループ単位で取得します。
raidcom monitor spm_wwn	WWN のモニタリング情報を取得します。
raidcom monitor spm_group	WWN のモニタリング情報を SPM グループ単位で取得します。
raidcom modify spm_ldev	LDEV と WWN、または LDEV と iSCSI 名の組み合わせに SPM 情報を設定します。
raidcom delete spm_ldev	SPM 対象の LDEV と WWN、または LDEV と iSCSI 名の組み合わせを SPM 対象から削除します。
raidcom monitor spm_ldev	LDEV と WWN、または LDEV と iSCSI 名の組み合わせのモニタリング情報を取得します。
raidcom get spm_ldev	LDEV と WWN、または LDEV と iSCSI 名の組み合わせの SPM 情報を表示します。
raidcom add hba_iscsi	ポートの iSCSI ターゲットにホストバスアダプタの iSCSI 名（イニシエータ側）を登録します。
raidcom delete hba_iscsi	ホストグループからホスト（イニシエータ iSCSI 名）を削除します。
raidcom set hba_iscsi	指定したポート上のイニシエータ iSCSI 名に、ニックネーム（最大 32 文字）を設定します。
raidcom reset hba_iscsi	iSCSI 名からニックネームを削除します。
raidcom get hba_iscsi	iSCSI ターゲットに登録されているイニシエータ側ホストバスアダプタの iSCSI 名を iSCSI ターゲットごとに表示します。
raidcom add chap_user	指定された iSCSI ターゲットに CHAP ユーザ名を設定します。また、指定された iSCSI ターゲットに設定されているイニシエータ側ホストの CHAP ユーザ名を登録します。
raidcom delete chap_user	指定された iSCSI ターゲットの CHAP ユーザ名を削除します。また、指定された iSCSI ターゲットに設定されているイニシエータ側ホストの CHAP ユーザを削除します。
raidcom set chap_user	指定された CHAP ユーザに secret と呼ばれるパスワードを設定します。
raidcom reset chap_user	指定された CHAP ユーザの secret を削除します。
raidcom get chap_user	CHAP ユーザ名を表示します。
raidcom send ping	指定したポートから指定したホストに ping を送信し、その結果を表示します。
raidcom add external_iscsi_name ^{※9}	外部ストレージシステムの iSCSI ターゲットの iSCSI 名を、ローカルストレージシステムの iSCSI ポートに登録します。
raidcom delete external_iscsi_name ^{※9}	指定したローカルストレージシステムの iSCSI ポートに登録されている、外部ストレージシステムの iSCSI ターゲットの iSCSI 名を削除します。
raidcom modify external_chap_user ^{※9}	指定した外部ストレージシステムの iSCSI ターゲットに、CHAP ユーザ名と secret（パスワード）を設定します。
raidcom modify initiator_chap_user ^{※9}	指定したローカルストレージシステムの iSCSI イニシエータに、CHAP ユーザ名と secret を設定します。

コマンド	説明
raidcom get external_iscsi_name	指定したローカルストレージシステムの iSCSI ポートに登録されている、外部ストレージシステムの iSCSI ターゲットの iSCSI 名を表示します。
raidcom get initiator_iscsi_name	指定したローカルストレージシステムにある iSCSI ポートの iSCSI イニシエータを表示します。
raidcom discover external_iscsi_name	ローカルストレージシステムの iSCSI ポートから外部ストレージシステムのポートに登録されている iSCSI ターゲットを探索し、iSCSI ターゲットの iSCSI 名を表示します。
raidcom check external_iscsi_name	ローカルストレージシステムに登録済みの外部ストレージシステムの iSCSI ターゲットにログインを試み、ログイン結果を表示します。
raidcom add rcu_iscsi_port ^{※9}	ローカルストレージシステムの iSCSI ポートのうち MCU 側となるポートに、リモートストレージシステムの iSCSI ポートのうち RCU 側となるポートを登録します。
raidcom delete rcu_iscsi_port ^{※9}	ローカルストレージシステムの iSCSI ポートのうち MCU 側となっているポートから、RCU 側として登録されているリモートストレージシステムの iSCSI ポートを削除します。
raidcom get rcu_iscsi_port	ローカルストレージシステムの iSCSI ポートのうち MCU 側となっているポートに登録されている、リモートストレージシステムで RCU 側となっている iSCSI ポートを表示します。
raidcom modify parity_grp ^{※9}	パリティグループの容量拡張設定を有効または無効にします。
raidcom initialize parity_grp ^{※9、※16}	指定したパリティグループが作成されているドライブの全領域をフォーマットします。
raidcom modify local_replica_opt ^{※9}	ローカルレプリカオプションを設定します。
raidcom get local_replica_opt	ローカルレプリカオプションを参照します。
raidcom add license ^{※9、※16}	ライセンスをインストールします。
raidcom delete license ^{※9、※16}	ライセンスをアンインストールします。
raidcom modify license ^{※9、※16}	Term ライセンスの状態を変更します。
raidcom get license	ライセンス情報を取得します。
raidcom modify quorum ^{※9}	Quorum ディスクに Quorum 監視停止時 Read 応答保証時間を設定します。
raidcom get quorum	Quorum ディスクの情報を表示します。
raidcom initialize pool ^{※9}	重複排除用システムデータボリュームと、重複排除されているデータがあるボリュームを初期化します。
raidcom modify drivebox ^{※2、※9}	きょう体 (DB) 省電力を設定します。
raidcom get drivebox ^{※2}	ドライブボックスの状態を表示します。
raidcom check drivebox ^{※2、※9}	指定されたドライブボックスの PS が SW-PDU の期待ソケットに接続されているか確認します。
raidcom get system	システムの状態、および削減効果、スナップショット効果、およびプロビジョニング効果を表示します。
raidcom replace quorum ^{※9}	Quorum ディスクを交換します。
raidcom add clpr ^{※9、※17}	CLPR を追加します。
raidcom delete clpr ^{※9、※17}	CLPR を削除します。
raidcom modify system_opt ^{※9、※16}	システムオプションの設定機能を提供します。
raidcom get system_opt ^{※16}	システムオプションを参照します。

コマンド	説明
raidcom modify remote_replica_opt ^{※9、※17}	リモートレプリカオプションを設定します。
raidcom get remote_replica_opt ^{※17}	リモートレプリカオプションを参照します。
raidcom modify path ^{※9、※17}	外部ボリュームへの外部パスの設定値を変更します。
raidcom get ssid ^{※18}	CU 番号および LDEV 番号の境界領域に対する SSID の割り当て情報を表示します。
raidcom add server ^{※4、※9}	Storage Advisor Embedded で管理するサーバを作成します。
raidcom delete server ^{※4、※9}	Storage Advisor Embedded で管理しているサーバを削除します。
raidcom modify server ^{※4、※9}	Storage Advisor Embedded で管理しているサーバを編集します。
raidcom get server ^{※4}	Storage Advisor Embedded で管理しているサーバの情報を表示します。
raidcom add quorum ^{※9}	Quorum ディスクを設定します。
raidcom delete quorum ^{※9}	Quorum ディスクを削除します。
raidcom modify system ^{※6、※9}	ストレージシステムの Description を設定します。
raidcom get apn ^{※6}	ストレージシステムで使用されている AP 番号を表示します。
raidcom modify user_system_opt ^{※7、※9}	システムの詳細設定オプションを変更します。
raidcom get user_system_opt ^{※7}	有効なシステム詳細設定オプションを参照します。
raidcom add qos_grp ^{※8、※9}	QoS グループ作成または QoS グループに LDEV の追加を行います。
raidcom delete qos_grp ^{※8、※9}	QoS グループから LDEV の削除または QoS グループ削除を行います。
raidcom modify qos_grp ^{※8、※9}	QoS の設定を QoS グループ単位で変更します。
raidcom get qos_grp ^{※8}	QoS グループ情報を表示します。
raidcom add nvm_subsystem ^{※9、※10}	NVM サブシステムを追加します。
raidcom modify nvm_subsystem ^{※9、※10}	NVM サブシステムの名前、ホストモード、ホストモードオプション、および Namespace セキュリティを設定します。
raidcom delete nvm_subsystem ^{※9、※10}	NVM サブシステムを削除します。
raidcom get nvm_subsystem ^{※10}	NVM サブシステムの情報を表示します。
raidcom add nvm_subsystem_port ^{※9、※10}	NVM サブシステムポートを NVM サブシステムに追加します。
raidcom delete nvm_subsystem_port ^{※9、※10}	NVM サブシステムから NVM サブシステムポートを削除します。
raidcom get nvm_subsystem_port ^{※10}	NVM サブシステムポートの情報を表示します。
raidcom add host_nqn ^{※9、※10}	ホスト NQN を NVM サブシステムポートに追加します。
raidcom modify host_nqn ^{※9、※10}	ホスト NQN のニックネームを設定します。
raidcom delete host_nqn ^{※9、※10}	ホスト NQN を NVM サブシステムポートから削除します。
raidcom get host_nqn ^{※10}	ホスト NQN の情報を表示します。
raidcom add namespace_path ^{※9、※10}	ホスト-Namespace バスを追加します。
raidcom delete namespace_path ^{※9、※10}	ホスト-Namespace バスを削除します。

コマンド	説明
raidcom get namespace_path ^{※10}	ホスト・Namespace パスの情報を表示します。
raidcom add namespace ^{※9、※10}	Namespace を追加します。
raidcom delete namespace ^{※9、※10}	Namespace を削除します。
raidcom modify namespace ^{※9、※10}	Namespace のニックネームを設定します。
raidcom get namespace ^{※10}	Namespace の情報を表示します。

注※1

VSP E シリーズ、VSP Gx00 モデルおよび VSP Fx00 モデルだけでサポートされるコマンドです。

注※2

VSP G800 だけでサポートされるコマンドです。

注※3

VSP E シリーズ、VSP G150, G350, G370, G700, G900 および VSP F350, F370, F700, F900 だけでサポートされるコマンドです。

注※4

VSP E シリーズ、VSP G130, G150, G350, G370, G700, G900 および VSP F350, F370, F700, F900 だけでサポートされるコマンドです。

注※5

VSP G1000、VSP G1500、VSP F1500、VSP E シリーズ、VSP G130, G150, G350, G370, G700, G900、および VSP F350, F370, F700, F900 だけでサポートされるコマンドです。

注※6

VSP G1000、VSP G1500、VSP F1500、VSP E シリーズ、VSP G130, G150, G350, G370, G700, G900、VSP F350, F370, F700, F900、および VSP 5000 シリーズだけでサポートされるコマンドです。

注※7

VSP E390、VSP E590、VSP E790、VSP E1090 だけでサポートされるコマンドです。

注※8

VSP 5000 シリーズだけでサポートされるコマンドです。

注※9

MP ブレードまたはコントローラのプロセッサに障害が発生した場合、障害が発生していない MP ブレードまたはコントローラでも実行できないコマンドです。

また、raidcom extend ldev コマンド、raidcom add lun コマンドおよび raidcom modify port コマンドは、次のコマンドオプションが指定された場合のみ対象です。

- raidcom extend ldev -request_id auto
- raidcom add lun -request_id auto
- raidcom modify port {-t10pi {enable | disable} | -iscsi_virtual_port_mode {enable | disable} | -port_mode {scsi | nvme} -request_id auto | -delete_login_host_nqn}

注※10

VSP 5000 シリーズ、および VSP E1090 だけでサポートされるコマンドです。

注※11

キャッシュメモリが閉塞している場合、操作できません。

注※12

キャッシュメモリが閉塞している場合、DP ボリュームを作成できません。

CHB、DKB、またはキャッシュメモリが閉塞している場合、Thin Image (CAW/CoW)用の仮想ボリュームを作成できません。

注※13

HIE、またはストレージ内部の論理パスが閉塞している場合、操作できません。

注※14

ドライブ、キャッシュメモリ、HIE、またはストレージ内部の論理パスが閉塞している場合、操作できません。

注※15

キャッシュメモリ、HIE、またはストレージ内部の論理パスが閉塞している場合、操作できません。

注※16

VSP E シリーズ、VSP Gx00 モデル、VSP Fx00 モデル、および VSP 5000 シリーズだけでサポートされるコマンドです。

注※17

VSP E シリーズ、VSP G150, G350, G370, G700, G900、VSP F350, F370, F700, F900、および VSP 5000 シリーズだけでサポートされるコマンドです。

注※18

VSP G1000、VSP G1500、VSP F1500、および VSP 5000 シリーズだけでサポートされるコマンドです。

1.2 コマンドの書式

このマニュアルでは、コマンドの書式を次の記述規則に従って説明しています。コマンド構文にないパラメータを指定すると、そのパラメータは無視されます。



注意

構成の変更に伴うコマンドを実行する場合、指定するパラメータの書式に誤りがないように、慎重に指定してください。コマンド構文にないパラメータの指定やパラメータの不足があると、期待していた構成を構築できない場合があります。

表 6 コマンドの書式の記述規則

名称	説明
<>	この記号で囲まれている項目は可変値であることを示します。
	複数の項目に対する項目間の区切りとして、「または」の意味を示します。

名称	説明
(ストローク)	(例) -A -B 「A」または「B」を指定します。
[] (角括弧)	この記号で囲まれている項目は省略してもよいことを示します。複数の項目がストロークで区切られている場合、すべてを省略するか、どれか1つを指定します。 (例) [-A] 「何も指定しない」か、「Aを指定する」ことを意味します。 (例) [-a -b] 「何も指定しない」か、「AまたはBを指定する」ことを意味します。
{ } (波括弧)	どのような項目を囲んでいるかによって意味が異なります。 <ul style="list-style-type: none"> ストロークで区切られている複数の項目を囲んでいる場合 この記号で囲まれている項目は、どれか1つを必ず指定することを示します。 (例) {-A -B -C} 「A、B、またはCのどれか1つを必ず指定する」ことを意味します。 角括弧で囲まれている項目を囲んでいる場合 この記号で囲まれている項目は、どれか1つ以上を必ず指定することを示します。 (例) {[-A][-B][-C]} 「A、B、およびCのうち、どれか1つ以上を指定する」ことを意味します。
...	この記号があとに続く項目は、複数指定ができることを示します。 (例) -ldev_id <ldev#> ... 「ldev_id<ldev#>を複数指定できる」ことを意味します。

1.3 コマンドパラメータの設定範囲

ストレージシステムの種類によって、パラメータに設定できる範囲が異なる場合があります。パラメータの設定範囲の詳細については、次の表の参照先を確認してください。

表 7 コマンドパラメータの設定範囲

パラメータの内容	オプション例	参照先
装置製番	-s 410002	『オープンシステム構築ガイド』または『システム構築ガイド』
ミラー ID (MU#)	-mirror_id 0	<ul style="list-style-type: none"> 『ShadowImage ユーザガイド』 『Thin Image ユーザガイド』 『Thin Image Advanced ユーザガイド』 『Volume Migration ユーザガイド』 『TrueCopy ユーザガイド』 『Universal Replicator ユーザガイド』 『global-active device ユーザガイド』
CTG ID	-fg 0	<ul style="list-style-type: none"> 『ShadowImage ユーザガイド』 『Thin Image ユーザガイド』 『Thin Image Advanced ユーザガイド』 『Volume Migration ユーザガイド』 『TrueCopy ユーザガイド』 『Universal Replicator ユーザガイド』 『global-active device ユーザガイド』
ジャーナル ID	-journal_id 0	『Universal Replicator ユーザガイド』

パラメータの内容	オプション例	参照先
Quorum ID	-quorum_id 0	『global-active device ユーザガイド』
LDEV ID	-ldev_id 100	『オープンシステム構築ガイド』 または 『システム構築ガイド』
プール ID	-pool 0	『オープンシステム構築ガイド』 または 『システム構築ガイド』
ポート番号	-port CL1-A	『オープンシステム構築ガイド』 または 『システム構築ガイド』
LU 番号	-lun_id 0	『オープンシステム構築ガイド』 または 『システム構築ガイド』
リソースグループ ID	-resource 1	『オープンシステム構築ガイド』 または 『システム構築ガイド』
パリティグループ ID	-parity_grp_id 52-11	『オープンシステム構築ガイド』 または 『システム構築ガイド』
ドライブロケーション	-drive_location 0-1	『オープンシステム構築ガイド』 または 『システム構築ガイド』
外部ボリュームパスグループ番号	-path_grp 1	『Universal Volume Manager ユーザガイド』
外部ボリュームグループ番号	-external_grp_id 1-1	『Universal Volume Manager ユーザガイド』
iSCSI 仮想ポート ID	-iscsi_virtual_port_id 2	『オープンシステム構築ガイド』 または 『システム構築ガイド』
CLPR 番号	-clpr 2	『Virtual Partition Manager ユーザガイド』
MP ブレード ID または MP ユニット ID	-mp_blade_id	『RAID Manager ユーザガイド』
SSID	-ssid 0x1234	『オープンシステム構築ガイド』 または 『システム構築ガイド』
階層ポリシー ID	-status enable_relocation_policy 6	『オープンシステム構築ガイド』 または 『システム構築ガイド』
ポートの Loop ID	-loop_id 0xAB	『オープンシステム構築ガイド』 または 『システム構築ガイド』
VLAN ID	-add_vlan_id 5	『オープンシステム構築ガイド』 または 『システム構築ガイド』
CU 番号 (CU#)	-rcu 2	『オープンシステム構築ガイド』 または 『システム構築ガイド』
パスグループ ID	-cu_free 410002 M800 0	<ul style="list-style-type: none"> • 『TrueCopy ユーザガイド』 • 『Universal Replicator ユーザガイド』 • 『global-active device ユーザガイド』
DB 番号	-db_id 1	『オープンシステム構築ガイド』 または 『システム構築ガイド』
仮想ストレージマシン上で使用する LDEV ID	-virtual_ldev_id 100	『オープンシステム構築ガイド』 または 『システム構築ガイド』
仮想ポート番号	-virtual_port CL2-B	『オープンシステム構築ガイド』 または 『システム構築ガイド』
ホストグループ ID または iSCSI ターゲット ID	-port CL1-A-0	『オープンシステム構築ガイド』 または 『システム構築ガイド』
仮想ストレージマシン上での LDEV に対する SSID	-ssid 0x1234	『オープンシステム構築ガイド』 または 『システム構築ガイド』
ポートスピード	-port_speed 4	『オープンシステム構築ガイド』 または 『システム構築ガイド』
NVM サブシステム ID	-nvm_subsystem_id 1	『オープンシステム構築ガイド』 または 『システム構築ガイド』
仮想 NVM サブシステム ID	-virtual_nvm_subsystem_id	『オープンシステム構築ガイド』 または 『システム構築ガイド』
Namespace ID	-ns_id 1	『オープンシステム構築ガイド』 または 『システム構築ガイド』
QoS グループの識別子*1	-qos_grp_id 5	『Performance Manager ユーザガイド(Performance Monitor, Server Priority Manager, QoS)』
1 秒あたりのスループットの上限值	-upper_throughput_io 50	『Performance Manager ユーザガイド(Performance Monitor, Server Priority Manager, QoS)』

パラメータの内容	オプション例	参照先
(上限値設定範囲 (I/O レート (IOPS))) ※2		
1 秒あたりのデータ転送量 (MB) の上限値 (上限値設定範囲 (転送レート (MB/s))) ※2	-upper_data_trans_mb 100	『Performance Manager ユーザガイド(Performance Monitor, Server Priority Manager, QoS)』
上限値超過時のアラート通知時間 (秒) (上限値到達警告しきい値時間) ※2	-upper_alert_time 30	『Performance Manager ユーザガイド(Performance Monitor, Server Priority Manager, QoS)』
1 秒あたりのスループットの下限値 (下限値設定範囲 (I/O レート (IOPS))) ※2	-lower_throughput_io 50	『Performance Manager ユーザガイド(Performance Monitor, Server Priority Manager, QoS)』
1 秒あたりのデータ転送量 (MB) の下限値 (下限値設定範囲 (転送レート (MB/s))) ※2	-lower_data_trans_mb 100	『Performance Manager ユーザガイド(Performance Monitor, Server Priority Manager, QoS)』
下限値未達時のアラート通知時間 (秒) (下限値未達警告しきい値時間) ※2	-lower_alert_time 30	『Performance Manager ユーザガイド(Performance Monitor, Server Priority Manager, QoS)』
応答時間目標未達時のアラート通知時間 (秒) (レスポンス遅延警告しきい値時間) ※2	-response_alert_time 30	『Performance Manager ユーザガイド(Performance Monitor, Server Priority Manager, QoS)』

注※1

VSP 5000 シリーズのみ

注※2

VSP G130, G150, G350, G370, G700, G900、VSP F350, F370, F700, F900、VSP E シリーズ、および VSP 5000 シリーズのみ

1.4 Storage Navigator との相違点

RAID Manager のコマンドで実行できる操作の一部に、Storage Navigator からも実行できる操作があります。ただし、ニックネームなどで使用できる文字に一部差異があります。ここでは、Storage Navigator との差異について説明します。

1.4.1 使用できる文字

RAID Manager と Storage Navigator を併用する場合は共通で使用できる文字を使用してください。

ASCII コードの文字の中で、RAID Manager のコマンドで使用できる文字を次に示します。なお、「¥」が使用できるのは Windows だけです。「/」が使用できるのは UNIX 系 (Windows を除く) だけです。

図 1 RAID Manager のコマンドで使用できる文字コード一覧

下位4ビット	上位3ビット							
	0	1	2	3	4	5	6	7
0	NUL	DLE	SP	0	@	P	`	p
1	SOH	DC1	!	1	A	Q	a	q
2	STX	DC2	"	2	B	R	b	r
3	ETX	DC3	#	3	C	S	c	s
4	EOT	DC4	\$	4	D	T	d	t
5	ENQ	NAC	%	5	E	U	e	u
6	ACK	SYN	&	6	F	V	f	v
7	BEL	ETB	'	7	G	W	g	w
8	BS	CAN	(8	H	X	h	x
9	HT	EM)	9	I	Y	i	y
A	LF/NL	SUB	*	:	J	Z	j	z
B	VT	ESC	+	;	K	[k	{
C	FF	FS	,	<	L	\	l	
D	CR	GS	-	=	M]	m	}
E	SO	RS	.	>	N	^	n	~
F	SI	US	/	?	O	_	o	DEL

(凡例) : 文字を使用できます。 : 文字を使用できません。



メモ

- ハイフン (-) は名前の先頭には使えません。また、コマンドを実行する OS によっては、使用できない文字コードがあります。
- 名前にスペース (SP) を使用できますが、スペースを使用すると、参照コマンド実行時にフィールドの区切りが判定できなくなります。
- スペース (SP) は、使用できる文字と文字の間に使用できますが、名前の先頭および末尾に使用すると、削除されます。また、スペースだけを名前にはできません。名前にスペースを使用した例を次に示します。
 スペースを使用できる名前の例
 "group name"
 "g r o u p n a m e"
 スペースを使用できない名前の例
 " name"
 " name "
 "name "
 " "
- Storage Advisor Embedded で使用できる文字は、RAID Manager と同じです。

ASCII コードの文字の中で、Storage Navigator で使用できる文字を次に示します。

図 2 Storage Navigator で使用できる文字コード一覧

下位4ビット	上位3ビット							
	0	1	2	3	4	5	6	7
0	NUL	DLE	SP	0	@	P	`	p
1	SOH	DC1	!	1	A	Q	a	q
2	STX	DC2	"	2	B	R	b	r
3	ETX	DC3	#	3	C	S	c	s
4	EOT	DC4	\$	4	D	T	d	t
5	ENQ	NAC	%	5	E	U	e	u
6	ACK	SYN	&	6	F	V	f	v
7	BEL	ETB	'	7	G	W	g	w
8	BS	CAN	(8	H	X	h	x
9	HT	EM)	9	I	Y	i	y
A	LF/NL	SUB	*	:	J	Z	j	z
B	VT	ESC	+	;	K	[k	{
C	FF	FS	,	<	L	\	l	
D	CR	GS	-	=	M]	m	}
E	SO	RS	.	>	N	^	n	~
F	SI	US	/	?	O	_	o	DEL

(凡例) : 文字を使用できます。 : 文字を使用できません。



メモ

名称ごとに使用できる文字が異なるため、詳細は『Hitachi Device Manager - Storage Navigator ユーザガイド』を参照してください。

RAID Manager から名称を設定する場合、RAID Manager と Storage Navigator を併用する場合には、次の表に注意して名称を設定してください。

表 8 各名称に使用できる文字の注意点

名称	設定パラメータ	RAID Manager で設定できる文字	Storage Navigator を併用する際の注意点
ホストグループ名 (FC の場合)	-host_grp_name	図 1-1 に示す通り	次の文字は使用しないでください* ¥/;
LDEV ニックネーム	-ldev_name	図 1-1 に示す通り	次の文字は使用しないでください* ¥/;
WWN ニックネーム	-wwn_nickname	図 1-1 に示す通り	次の文字は使用しないでください* ¥/;
プール名	-pool_name	図 1-1 に示す通り	次の文字は使用しないでください* ¥/;

名称	設定パラメータ	RAID Manager で設定できる文字	Storage Navigator を併用する際の注意点
リソースグループ名	-resource_name	図 1-1 に示す通り	次の文字は使用しないでください※ ¥ / ; ,
spm 名	-spm_name	図 1-1 に示す通り	次の文字は使用しないでください※ ¥ / ; ,
iSCSI 名	-iscsi_nickname	図 1-1 に示す通り	次の文字は使用しないでください※ ¥ / ; ,
CHAP ユーザ名	-target_chap_user	図 1-1 に示す通り	次の文字は使用しないでください※ ¥
	-initiator_chap_user	図 1-1 に示す通り	次の文字は使用しないでください※ ¥

注※

使用すると構成レポートなどの Storage Navigator の一部機能が使用できない場合があります。

1.4.2 各種名称に使用できる文字列の長さ

RAID Manager のコマンドと Storage Navigator で、各種名称に使用できる文字列の長さが異なる場合があります。

RAID Manager と Storage Navigator を併用する場合には、どちらか少ない方の文字数に合わせて、名称を定義してください。RAID Manager を使用する場合、設定できる文字数を超えて入力すると、入力文字の先頭から、設定できる文字列の長さ分だけの文字が入力されます。

使用できる文字列の長さの一覧を次の表に示します。

表 9 使用できる文字列長の一覧

名称	RAID Manager コマンド	Storage Navigator
ホストグループ名	64 文字	64 文字
デバイスグループ名	32 文字	—
デバイス名	32 文字	—
LDEV ニックネーム	32 文字	32 文字
WWN ニックネーム	64 文字	64 文字
コピーグループ名	32 文字	32 文字
プール名	32 文字	32 文字
リソースグループ名	32 文字	32 文字
ユーザ名 (ユーザ ID)	63 文字	256 文字
ユーザ名 (パスワード)	63 文字	256 文字
raw デバイスファイル	63 文字※	-

注※

UNIX デバイスパスなどで 64 文字以上の値を指定したい場合、名称に対するシンボリックリンクを作成し、指定する値が 63 文字以内になるようにしてください。

1.4.3 Storage Navigator 操作との差異

RAID Manager と Storage Navigator で、操作手順や操作できる内容が一部異なります。Storage Navigator 操作との差異を次の表に示します。

表 10 Storage Navigator 操作との差異一覧

操作内容	RAID Manager の場合	Storage Navigator の場合
外部ボリューム (Universal Volume Manager) へのパス追加または変更	パスグループに属する外部ボリュームそれぞれにパスの定義が必要です。	画面上でパスグループを指定して、一括してパスの定義ができます。
プログラムプロダクトがインストールされていない場合の動作	該当するプログラムプロダクトで操作するリソースの新規追加はできません。変更または削除できます。	該当するプログラムプロダクトで操作するリソースの新規追加、変更、および削除のすべてが実行できません。
WWN の表示	LUN セキュリティが有効な場合だけ表示されます。	LUN セキュリティが無効な場合でも表示されます (グレー表示)。
プール名の設定	任意	必須
LDEV の作成	GB と LBA およびシリンダでサイズを指定できます。 GB 指定の場合、次のことに注意してください。 <ul style="list-style-type: none"> サイズの補正の有無を指定できます。 GUI で作成した LDEV と、CLI で作成した LDEV が同じ容量の場合、コピーペアが生成できない場合があります。GUI で作成した LDEV とコピーペアを作成する場合は、LBA 指定で LDEV を作成してください。 	GB と LBA およびシリンダでサイズを指定できます。GB 指定の場合は補正があります。
Dynamic Provisioning/Dynamic Provisioning for Mainframe の仮想ボリュームの容量拡張	拡張分のサイズを指定します。	拡張後のトータルの容量を指定します。
LUSE 構成ボリュームの CLPR または LUSE 構成ボリュームを含むパーティグループの CLPR 移動	推奨しませんが、CLPR を移動できます。	CLPR を移動できません。
ジャーナルボリュームの CLPR 移動	CLPR を移動できません。	ジャーナル内の全 LDEV を指定した場合は CLPR を移動できます。
SPM 名の削除	WWN から SPM 名が削除され、指定したポート内の SPM 名の登録が解除されます。	WWN の SPM 名は削除されますが、SPM 登録は維持されます。
SPM のグループの削除	グループから WWN が削除され、指定したポート内のグループの SPM 登録が解除されます。	グループから WWN が削除されますが、SPM 登録は維持されます。
分散パリティグループを構成するパリティグループの CLPR 間移動	パリティグループは CLPR 間を移動できません。	連結しているパリティグループをまとめて、CLPR 間を移動します。

1.4.4 Storage Navigator と併用できない操作

RAID Manager と Storage Navigator を併用できない操作があります。

表 11 Storage Navigator と併用できない操作

機能	操作内容
ShadowImage	RAID Manager でコンシステンシーグループとして作成したペアは、Storage Navigator でペア分割できません。
Universal Replicator	<ul style="list-style-type: none">RAID Manager で作成したペアは、Storage Navigator でペア分割、ペア再同期、ペア削除ができません。Storage Navigator で作成したペアは、RAID Manager でペア分割、ペア再同期、ペア削除ができません。

1.5 IP アドレスの指定方法

RAID Manager では、次の IP アドレスの指定方法をサポートしています。

IPv4 の場合

- 指定方法 1 : **a.b.c.d**
IPv4(4Byte)の IP アドレスを、1 バイトずつドットで区切った指定方法 (IPv4 dotted-decimal notation) です。最も一般的な指定方法です。
RAID Manager が IPv4 の IP アドレスを表示する場合は、この形式を使用します。
(例)
クラス C の IP アドレスをすべて 10 進数で指定する。
192.168.1.1
- 指定方法 2 : **a.b.c**
IPv4(4Byte)の IP アドレスを、1 バイト、1 バイト、2 バイトずつドットで区切った指定方法です。
(例)
クラス C の IP アドレスをすべて 10 進数で指定する。
192.168.257 (指定方法 1 (10 進数) での表現 : 192.168.1.1)
- 指定方法 3 : **a.b**
IPv4(4Byte)の IP アドレスを、1 バイト、3 バイトずつドットで区切った指定方法です。
(例)
クラス C の IP アドレスをすべて 10 進数で指定する。
192.11010305 (指定方法 1 (10 進数) での表現 : 192.168.1.1)
- 指定方法 4 : **a**
IPv4(4Byte)の IP アドレスを、4 バイトの数値で指定する方法です。
(例)
クラス C の IP アドレスをすべて 10 進数で指定する。
3232235777 (指定方法 1 (10 進数) での表現 : 192.168.1.1)

上記の a、b、c、d は、先頭に"0"を付加すると 8 進数、"0x"を付加すると 16 進数として扱われます。

(例)

指定方法 1 でクラス C の IP アドレスをすべて 16 進数で指定する。

0xc0.0xa8.0x01.0x01 (指定方法 1 (10 進数) での表現 : 192.168.1.1)

IPv6 の場合

RFC2373 で規定されている指定方法が使用できます。

1.6 NAA 識別子 (LUN WWN) および Namespace 識別子 (NGUID 情報) の表示

RAID Manager のいくつかのコマンドは、NAA 識別子もしくは Namespace 識別子の表示をします。

これらのコマンドでは、次の条件のいずれかに合致する場合、ボリュームの NAA 識別子もしくは Namespace 識別子を表示できません。

NAA 識別子を表示できない場合

- ボリュームが SCSI 以外の用途で使用されている。
- ボリュームに LU パスが存在しない。
- ボリュームに仮想 LDEV ID が設定されていない。
- ボリュームに global active device の予約属性が設定されている。

Namespace 識別子を表示できない場合

- ボリュームが FC-NVMe 以外の用途で使用されている。
- ボリュームに仮想 LDEV ID が設定されていない。
- ボリュームに global active device の予約属性が設定されている。

レプリケーションコマンド

この章では、レプリケーションコマンドについて説明します。

- 2.1 paircreate
- 2.2 pairsplit
- 2.3 pairresync
- 2.4 pairevwait
- 2.5 pairmon
- 2.6 pairvolchk
- 2.7 pairdisplay
- 2.8 paircurchk (TrueCopy/global-active device 用)
- 2.9 horctakeover
- 2.10 raidscan
- 2.11 raidar
- 2.12 raidqry
- 2.13 raidvchkset
- 2.14 raidvchkdsp
- 2.15 raidvchkscan
- 2.16 raidvchkscan (Universal Replicator 用)
- 2.17 raidvchkscan (Thin Image (CAW/CoW)、Copy-on-Write Snapshot、および Dynamic Provisioning 用プール)

- 2.18 horemstart
- 2.19 horemshutdown
- 2.20 horectl
- 2.21 pairsynewait

2.1 paircreate



警告

paircreate コマンドは慎重に使用してください。paircreate コマンドでは、副ボリュームに全データを上書きする形成コピー操作を開始します。正ボリュームと副のボリュームが正しく識別されなかったり、または間違ったオプションが指定されると（例：vr の代わりに vl）、データが間違った方向に転送され、転送先のデータが上書きされます。

paircreate コマンドは、ペアになっていない 2 つのボリュームから 1 つの新しいボリュームのペアを作成するために使用します。paircreate コマンドは、ペア論理ボリュームまたはペアボリュームのグループを作成できます。paircreate コマンドによって、ペア生成（次の図を参照）の方向（正または副）を指定できます。ローカル（-vl オプション）が指定されると、paircreate コマンドを発行するサーバが正ボリュームを持ちます。リモート（-vr オプション）が指定されると、リモートサーバが正ボリュームを持ちます。paircreate コマンドの-split オプション（ShadowImage/Copy-on-Write Snapshot だけ）では、レプリケーションコマンドだけを使用してペアを同時に作成、分割できます。-split が使用される時、ペアの状態は、形成コピー操作が完了すると、COPY から（PAIR の代わりに）PSUS へ変わります。

図 3 ペア生成

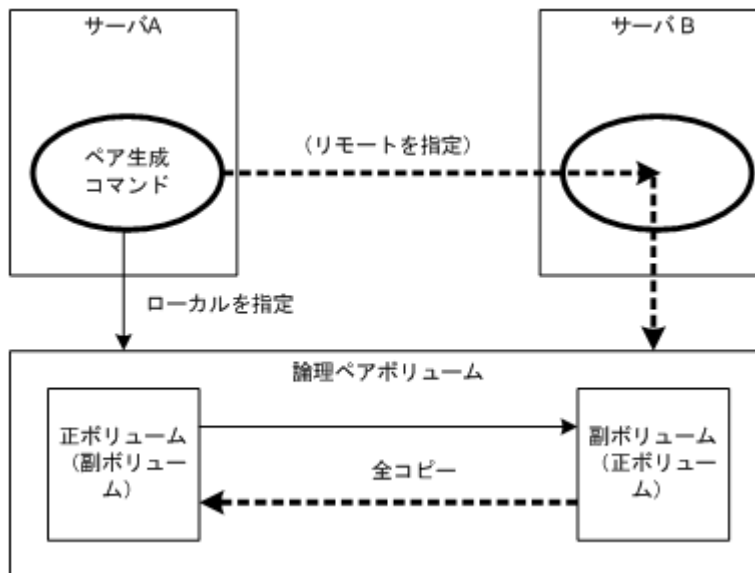

paircreate コマンド発行前に、副ボリュームがどのシステムにもマウントされていないことを確認してください。paircreate の後でマウントされている副ボリュームがあった場合、ペアを削除し（pairsplit -S）、副ボリュームをアンマウントしてから、paircreate コマンドを再発行してください。

TrueCopy/TrueCopy Async/Universal Replicator/global-active device では、正サイトでの保守作業を伴う障害（コントローラボード閉塞またはキャッシュ閉塞など）がある場合、paircreate コマンドを実行できません。また、global-active device では、副サイトでの保守作業を伴う障害がある場合も paircreate コマンドを実行できません。

paircreate コマンドは、nocopy オプションが指定される時を除き、形成コピー操作が完了する前に終了します。pairevtwait、または pairdisplay コマンドを使用して、形成コピー操作が成功したことを確認してください。COPY から PAIR へ、または-split 指定されている場合は COPY から PSUS へ、状態が変わります。



注意

RAID Manager の paircreate または pairresync コマンドを使用して TrueCopy/global-active device/ Universal Replicator の Consistency Group を作成する場合、異なるプログラムプロダクト間で同一の Consistency Group ID を使用できません。

例えば、global-active device の ID 0 の Consistency Group が存在する場合、Universal Replicator の ID 0 の Consistency Group を作成できません。

このため RAID Manager を使用して Consistency Group を利用して複数のプログラムプロダクトの Consistency Group を作成する場合、ストレージシステムがサポートする Consistency Group 数の上限まで Consistency Group を作成できない場合があります。

RAID Manager を使用して複数のプログラムプロダクトの Consistency Group を作成する場合の作成できる Consistency Group の例は以下の通りです。

ストレージシステムがサポートする Consistency Group 数の上限まで Consistency Group を作成する必要がある場合は、Storage Navigator を使用してください。

例：

VSP G1000、VSP G1500、および VSP F1500 の 3DC 構成で global-active device および Universal Replicator の Consistency Group を作成する場合、global-active device、Universal Replicator、デルタリシンク用 Universal Replicator の最大 CTG 数は以下の通りとなります。

global-active device : 85CTG (CTG#0 - CTG#84[※])

Universal Replicator : 85CTG (CTG#85 - CTG#169[※])

デルタリシンク用 Universal Replicator : 85CTG (CTG#170 - CTG#254[※])

注※

Consistency Group ID の割り当て例です。

構文

```
paircreate { -h | -q | -z[x] | -I[H][M][instance#] or -I[TC][SI]
[instance#] | -g <group> | -d <pair Vol> | -d[g] <raw_device> [MU#] [-n]
| -FHORC [MU#] or -FCA [MU#] | -d[g] <seq#> <ldev#> [MU#] | -f[g]
<fence> [<CTG ID> | -startctg <START CTG ID> ] | -v | -c <size> | -
nocopy | -nomsg | -split | [-m <mode>] | -jp <id> | -jq <id> | -js <id>
| -pid <PID> | -fq <mode> | -cto <o-time> [c-time] [r-time] | -pvol (svol)
[ldevgrp] | -nocsus | -pr <io preference> }
```

オプションとパラメータ

オプション	説明
-h	help/usage とバージョン情報を表示します。
-q	対話モードを終了し、コマンドを終了します。
-z または -zx	paircreate コマンドを対話モードに移行します。-zx オプションは、対話モードの HORCM が動作しているかを監視します。このオプションが HORCM の停止を検出した場合、対話モードは終了します。
-I[H][M] [instance#] または -I[TC][SI] [instance#]	[HORC]/[HOMRCF]または[TrueCopy]/[ShadowImage]としてコマンドを指定し、RAID Manager インスタンス番号を指定する場合に使用します。
-g <group>	構成定義ファイルに定義されたグループ名を指定します。コマンドは、-d <pair Vol>オプションが指定されないかぎり、指定されたグループに実行されます。
-d <pair Vol>	構成定義ファイルに定義された、ペア論理ボリューム名を指定します。このオプションが指定されると、コマンドは指定されたペア論理ボリュームに対して実行されます。
-d[g] <raw_device> [MU#] [-n]	指定された raw_device が構成定義ファイル（ローカルインスタンス）上のグループに含まれるかを検索します。指定された raw_device がグループ内にある場合、ターゲットボリュームは、ペア論理ボリューム(-d)またはグループ(-dg)として実行されます。このオプション

オプション	説明
	<p>は、<code>-g <group></code>オプションの指定がない場合に有効です。指定された <code>raw_device</code> が、2つ以上のグループに含まれている場合、コマンドは、最初のグループに対して実行されます。<code>-n</code> オプションは、FC-NVMe のデバイスファイルを使用する場合に指定します。このオプションを指定すると、FC-NVMe および SCSI どちらのデバイスファイルも使用できるようになります。</p> <p>HORCC_NVME 環境変数が指定されている場合、<code>-n</code> オプションを指定しなくても、FC-NVMe および SCSI どちらのデバイスファイルも使用できます。</p> <p>このオプションを指定するためには、設定対象のストレージシステムが、Namespace へのコマンドデバイス割り当てをサポートしている必要があります。ストレージシステムが、Namespace へのコマンドデバイス割り当てをサポートしているかどうかは『オープンシステム構築ガイド』または『システム構築ガイド』を参照してください。</p>
<code>-d[<i>g</i>] <seq#> <LDEV#> [MU#]</code>	<p>指定された LDEV が構成定義ファイル（ローカルインスタンス）上のグループに含まれるかを検索します。指定された LDEV がグループ内にある場合、ターゲットボリュームは、ペア論理ボリューム(-d)またはグループ(-dg)として実行されます。このオプションは、<code>-g <group></code>オプションの指定がない場合に有効です。指定された LDEV が、2つ以上のグループに含まれている場合、コマンドは、最初のグループに実行されます。<code><seq#></code> <code><LDEV#></code>値は、16 進数 ("0x"を含める) または 10 進数で指定できます。</p> <ul style="list-style-type: none"> 対象装置が VSP G1000、VSP G1500、および VSP F1500 の場合は、<code><seq#></code>には装置製番に 300,000 を足した番号を指定します。 対象装置が VSP 5000 シリーズの場合は、<code><seq#></code>には装置製番に 500,000 を足した番号を指定します。
<code>-f[<i>g</i>] <fence> [<CTG ID> - startctg <START CTG ID>]</code>	<p>TrueCopy/TrueCopy Async/Universal Replicator/High Availability Manager/global-active device だけで使用できるオプションです。</p> <p>ペアボリュームデータの整合性を確実にするためのフェンスレベルを指定します。"data"、"status"、"never"、または"async"のどれかを指定します。このオプションは必ず指定してください。"-f async"は TrueCopy Async/Universal Replicator のときだけ指定できます。"-fg"オプションは TrueCopy Sync CTG ボリュームを作成するときに使用します。"-fg data"、"-fg status"、または"-fg never"のどれかを指定します。</p> <p>HAM の場合は、"-f never"を指定します。</p> <p>GAD の場合は、"-f never"または"-fg never"を指定します。"-fg never"は、CTG ボリュームを作成するときに指定します。</p> <p>CTG ID は、次のように割り当てられます。</p> <ul style="list-style-type: none"> 指定したボリュームグループ内の他のデバイスに CTG ID が 1 つも割り当てられていない場合 "CTG ID"オプションで指定した CTG ID が割り当てられます。 "CTG ID"オプションを省略した場合は、新規の CTG ID が割り当てられます。 指定したボリュームグループ内の他のデバイスに CTG ID が割り当てられている場合 指定したボリュームグループ内の他のデバイスに割り当て済みの CTG ID が割り当てられます。 "CTG ID"オプションで指定した CTG ID は無効です。 <p>"CTG ID"が ("-f async"または"-fg"オプションで) 指定されず、コンシステンシーグループがすでに最大数の場合（例：SANRISE USP/SANRISE NSC では 256、9900V では 128）、EX_ENOCTG エラーが返されます。したがって、"CTG ID"オプションは、ボリュームグループ内に CTG ID が 1 つも割り当てられていない場合に限り、ボリュームグループにストレージシステムの既存の CTG ID (0-15/0-63/0-127/0-255/0-1023) を強制的に割り当てることができます。"CTG ID"オプションは、"-f async"または"-fg"オプションを指定しないかぎり、無視されます。</p> <p>"-startctg"オプションは、"-fg"を指定した場合のみ有効です。START CTG ID は CTG 自動割り当ての探索開始位置を示す値です。"START CTG ID"オプションで指定した値から昇順にコンシステンシーグループの最大値まで他のデバイスに未割当の CTG ID を探索します。未割当の CTG ID を見つけた場合は、探索を終了し、見つかった CTG ID を CTG に割</p>

オプション	説明
	り当てます。未割当の CTG ID が見つからない場合は、EX_ENOCTG エラーが返されません。
-vl または -vr -pvol[[devgrp] または -svol[[devgrp]	データを転送する方向を指定します。このオプションは必ず指定してください。 -vl (-pvol) オプションは、"ローカル"と、正ボリュームを保持するコマンドを発行するホストを指定します。-vr (-svol) オプションは、"リモート"と、ローカルホストが副ボリュームを保持している間、正ボリュームを保持するリモートホストを指定します。[[devgrp]は指定した LDEV グループを副ボリュームにします。
-c <size>	<p>TrueCopy/TrueCopy for Mainframe/TrueCopy Async/TrueCopy Async for Mainframe/ShadowImage/global-active device だけで使用できるオプションです。</p> <p>コピーするときのトラックサイズを 1~15 の範囲で指定します。</p> <p>このオプションのトラックサイズを大きく指定することでコピー時間を短縮できます。正ボリュームに対する Write を停止して短時間でコピーする場合は最大値の 15 を指定します。このオプションを省略するとデフォルト値(3)を使用します。</p> <p>トラックサイズとコピー速度の関係を示します。コピー速度が高速の場合は、ホスト I/O 性能が低下するおそれがあります。ホスト I/O 性能への影響を軽減する場合は、コピー速度を低速にしてください。</p> <ul style="list-style-type: none"> • TrueCopy/TrueCopy Async/global-active device : <ul style="list-style-type: none"> ◦ トラックサイズが 1 の場合は、コピー速度は低速です。 ◦ トラックサイズが 2 または 3 の場合は、コピー速度は中速です。 ◦ トラックサイズが 4 以上の場合は、コピー速度は高速です。 • ShadowImage : <ul style="list-style-type: none"> ◦ トラックサイズが 1 または 2 の場合は、コピー速度は低速です。 ◦ トラックサイズが 3 の場合は、コピー速度は中速です。 ◦ トラックサイズが 4 以上の場合は、コピー速度は高速です。 • TrueCopy for Mainframe/TrueCopy Async for Mainframe : <ul style="list-style-type: none"> ◦ トラックサイズが 1 から 3 の場合は、同時にコピーされるトラック数が 3 トラックで、低速です。 ◦ トラックサイズが 4 以上の場合は、同時にコピーされるトラック数が 15 トラックで、高速です。 <p>メモ：このオプションは、Universal Replicator/Universal Replicator for Mainframe/ShadowImage for Mainframe では、使用できません。Universal Replicator/Universal Replicator for Mainframe でコピー速度を変更する場合は、JNL オプション変更のコマンド raidcom modify journal または Storage Navigator を使用してください。ShadowImage for Mainframe は、中速でのみ動作します。</p>
-nocopy	シンプレックスボリュームのデータの整合性がユーザによって確認されている場合に、データの形成コピーをすることなくペアボリュームを作成します。 注意：ShadowImage と ShadowImage for Mainframe の場合は、このオプションは指定できません。
-nomsg	このコマンドが実行されると、表示されるメッセージを制限します。ユーザプログラムから本コマンドを実行する場合に使用されます。このオプションはコマンドの引数の最初に指定されなければなりません。コマンド実行ログは、このオプションに影響されません。
-split	ShadowImage/Copy-on-Write Snapshot だけで使用できるオプションです。 形成コピー操作が完了した後、ペアボリュームを分割します。このオプションは、P-VOL_PSUS & S-VOL_COPY の状態が変わると直ちに返され、副ボリュームの状態は、すべてのデータがコピーされたあとに"S-VOL_SSUS"に変わります。
-m <mode>	モードを指定します。次に示すどれかを指定します。 <ul style="list-style-type: none"> • noread (ShadowImage だけ)：副ボリュームを隠蔽する noread モードを指定します。このオプションを指定すると、副ボリュームは読み取り不可となります。このモードオプションを省略すると、副ボリュームは読み取り可となります。

オプション	説明
	<p>メモ：リバースリシンク操作 (pairresync コマンドの restore オプション) のときは、正ボリュームが読み取り不可となります。</p> <ul style="list-style-type: none"> • cyl (TrueCopy/TrueCopy Async/Universal Replicator/High Availability Manager/global-active device だけ)：ビットマップの差分を、シリンダ単位で管理するとき設定します。 • trk (TrueCopy/TrueCopy Async/Universal Replicator/High Availability Manager/global-active device だけ)：ビットマップの差分を、トラック単位で管理するとき設定します。 <p>メモ：このモード (cyl または trk) を指定しない場合は、デフォルト値が使用されます。デフォルト値に関しては、使用するストレージシステムまたはプログラムプロダクトのユーザガイドを参照してください。</p> <p>メモ：ストレージシステムがシリンダ単位のビットマップ管理をサポートしていない場合、cyl を指定してもビットマップの差分はトラック単位で管理されます。ストレージシステムがサポートするビットマップ管理に関しては、使用するストレージシステムまたはプログラムプロダクトのユーザガイドを参照してください。</p> <p>メモ：接続先のストレージシステムがシリンダ単位のビットマップ管理をサポートしない場合、cyl を指定してもビットマップの差分はトラック単位で管理されます。ストレージシステムがサポートするビットマップ管理に関しては、使用するストレージシステムまたはプログラムプロダクトのユーザガイドを参照してください。</p> <ul style="list-style-type: none"> • grp [CTG ID] (ShadowImage/Copy-on-Write Snapshot だけ)：グループに指定されたすべての ShadowImage ペアの分割グループを作成します。TrueCopy Async/Universal Replicator コンシステンシーグループのように、ShadowImage は、"pairsplit -g <group>"コマンド ("-S"または"-E"オプション以外) を使用して分割する場合に、単独の point in time でデータの整合性を保証します。 CTG ID は、次のように割り当てられます。 <ul style="list-style-type: none"> ◦ 指定したボリュームグループ内の他のデバイスに CTG ID が 1 つも割り当てられていない場合 "CTG ID"オプションで指定した CTG ID が割り当てられます。 "CTG ID"オプションを省略した場合は、新規の CTG ID が割り当てられます。 ◦ 指定したボリュームグループ内の他のデバイスに CTG ID が割り当てられている場合 指定したボリュームグループ内の他のデバイスに割り当て済みの CTG ID が割り当てられます。 "CTG ID"オプションで指定した CTG ID は無効です。 "CTG ID"が指定されず、コンシステンシーグループがすでに最大数である場合は EX_ENOCTG エラーが返されます。したがって、"CTG ID"オプションは、ボリュームグループ内に CTG ID が 1 つも割り当てられていない場合に限り、既存の CTG ID (例：9900V では 0 から 127) を強制的にボリュームグループに割り当てることができます (-m grp オプションでの指定ボリュームの制限を参照)。 メモ：このオプションは、同じコマンドに "-split"オプションを伴って指定できません。 • cc (Volume Migration だけ)：ボリュームマイグレーションを指定します。 -vl オプションは、"ローカル"を指定し、ローカルインスタンス LU (正 VOL) からリモートインスタンス LU (副 VOL) へコピーします。ローカルインスタンス LU としてのオリジナルボリュームは正 VOL から副 VOL へ移行し、正 VOL と副 VOL 間の物理ボリュームマッピングはコピー後に入れ替わります。 -vr オプションは、"リモート"を指定し、リモートインスタンス LU (正 VOL) からローカルインスタンス LU (副 VOL) へコピーします。リモートインスタンス LU としてのオリジナルボリュームは正 VOL から副 VOL へ移行し、正 VOL と副 VOL 間の物理ボリュームマッピングはコピー後に入れ替わります。 ストレージシステムが保守中 (Storage Navigator または maintenance utility が Modify モードのとき) の場合は、本処理は完了しません。

オプション	説明									
	<p>メモ：このオプションは、同じコマンドに"-split"オプションを伴って指定できません。また、"-c<size>"オプションを無効にします。</p>									
<p>-jp <id> または jq <id></p>	<p>Universal Replicator、HAM 構成または GAD 構成だけで使用できるオプションです。</p> <ul style="list-style-type: none"> • Universal Replicator の場合 -jp <id> オプションは、正 VOL 用のジャーナル ID を指定する場合に使用されます。フェンスレベルが"ASYNC"に設定されているときは、-jp <id> オプションが有効です。また、ジャーナル ID は、自動的に CTG ID に結合されます。 • HAM 構成または GAD 構成の場合 -jp <id> または -jq <id> のどちらのオプションでも同じように HAM/GAD ペアを作成できます。HAM または GAD のペア作成の場合に、-f fence(never) 指定とともに Quorum ID を指定します。Quorum ボリュームのリソースグループはチェックしません。 また、HAM 構成の場合は次の条件を満たす必要があります。 <ul style="list-style-type: none"> • コンシステンシーグループでない。 • フェンスレベルが Never である。 • RCU パスが CU Free となっている。 <p>GAD 構成の場合は次の条件を満たす必要があります。</p> <ul style="list-style-type: none"> • フェンスレベルが Never である。 • RCU パスが CU Free となっている。 									
<p>-js <id></p>	<p>Universal Replicator だけで使用できるオプションです。 このオプションは、副 VOL 用のジャーナル ID を指定する場合に使用されます。 -jp <id> と -js <id> オプションは共に、フェンスレベルが"ASYNC"に設定されているときに有効です。また、各ジャーナル ID は自動的に CTG ID に結合されます。</p>									
<p>-pid <PID></p>	<p>Copy-on-Write Snapshot または Thin Image (CAW/CoW) で使用できるオプションです。 作成するペアのスナップショットデータを格納するプールの ID を指定します。</p> <ul style="list-style-type: none"> • 指定されたプールが Thin Image (CAW/CoW) または Dynamic Provisioning 用の場合、Thin Image (CAW/CoW) ペアが作成されます。 • 指定されたプールが Copy-on-Write Snapshot 用の場合、Copy-on-Write Snapshot ペアが作成されます。 <p>このオプションを省略した場合、スナップショットデータを格納するプールの ID には、デフォルトとして"0"が適用されます。 副ボリュームには仮想ボリューム属性の LDEV を使用してください。paircreate では、HDP 属性のボリュームを S-VOL に使用したスナップショットペア作成はできません。HDP 属性のボリュームを S-VOL に使用する場合は、raidcom add snapshot コマンドを使用してください。</p>									
<p>-fq <mode></p>	<p>ShadowImage だけで使用できるオプションです。 "-split"オプションが指定された場合、クイックモードで実行するかどうかを指定します。</p> <ul style="list-style-type: none"> • normal : "paircreate -split" は、\$HORCC_SPLT 環境変数や system option mode122 の設定に関係なく、non-quick モードで実行されます。 • quick : "paircreate -split" は、\$HORCC_SPLT 環境変数や system option mode122 の設定に関係なく、Quick Split で実行されます。 <p>このオプションが指定されなかった場合、"Split"の実行は、ShadowImage の操作が Quick Split によって実行されるかどうかを \$HORCC_SPLT 環境変数と、SVP 経由の system option mode 設定によって決まります。 "-fq"オプションと、\$HORCC_SPLT の関係は次のとおりです。</p> <table border="1" data-bbox="536 1848 1426 1960"> <thead> <tr> <th>-fq オプション</th> <th>\$HORCC_SPLT</th> <th>動作</th> </tr> </thead> <tbody> <tr> <td>quick</td> <td>無効</td> <td>クイック分割</td> </tr> <tr> <td>normal</td> <td>無効</td> <td>通常分割</td> </tr> </tbody> </table>	-fq オプション	\$HORCC_SPLT	動作	quick	無効	クイック分割	normal	無効	通常分割
-fq オプション	\$HORCC_SPLT	動作								
quick	無効	クイック分割								
normal	無効	通常分割								

オプション	説明		
	未指定 未指定 未指定	QUICK NORMAL 未指定	クイック分割 通常分割 システムオプションモード 122 に依存※
	<p>注※</p> <p>オプション 122 が無効の場合、通常分割となります。 オプション 122 が有効の場合、クイック分割となります。 このオプションのデフォルトは、無効です。</p> <p>メモ :</p> <p>-fq オプションは、"-FBC [MU#]"オプションを使用した TrueCopy-TrueCopy/ ShadowImage カスケード操作にも有効です。 -fq オプションは、次のストレージシステムに適用されます。</p> <ul style="list-style-type: none"> • SANRISE USP • SANRISE NSC • USP V/VM • VSP • HUS VM • VSP G1000 • VSP G1500 • VSP F1500 • VSP E シリーズ • VSP Gx00 モデル • VSP Fx00 モデル • VSP 5000 シリーズ <p>-fq オプションは、ユーザが同じスクリプトにこのオプションを追加できるように、SANRISE 9900V での互換性を保つため、SANRISE 9900V では無視されます。</p>		
FHORC [MU#] または-FCA [MU#]	<p>このオプションは、ローカルノード (takeover node) から -g <group> と -gs <group> オプションを使用してカスケード構成を作成する場合に使用されます。</p> <p>-g <group> は、カスケードされた正 VOL を指定する場合に使用され、-gs <group> オプションは、カスケードされた副 VOL を指定する場合に使用されます。この操作は、副 VOL が -gs <group> オプションで指定されると、-vl または vr オプションを無視します。</p> <p>-gs <group> : この"s"オプションは、(構成定義ファイルで定義された) カスケードされた副 VOL のグループ名を指定する場合に使用されます。コマンドは、次に示す -ds <pair Vol> が指定されないかぎり、指定されたグループに実行されます。</p> <p>-ds <pair Vol> : カスケードされた副 VOI には、次のオプションが指定できます。</p> <p>対象装置が VSP G1000、VSP G1500、および VSP F1500 の場合は、<seq#> には装置製番に 300,000 を足した番号を指定します。</p> <p>対象装置が VSP 5000 シリーズの場合は、<seq#> には装置製番に 500,000 を足した番号を指定します。</p> <p>-d[gs] <raw_device> [MU#] ... -d[gs] <seq#> <LDEV#> [MU#]</p>		
-cto <o-time> [c-time] [r-time]	<p>TrueCopy Async/Universal Replicator だけで使用できるオプションです。</p> <p>-cto <o-time> [c-time] [r-time] オプションを TrueCopy sync に指定した場合は、無視されません。</p> <ul style="list-style-type: none"> • o-time : このオプションは、指定されたコンシステンシーグループへの書き込み I/O の流入制限用の offloading timer を設定する場合に使用します。 <p>TrueCopy Async では、1 から 255 までの 1 秒単位の範囲で指定しなければなりません。このオプションが指定されない場合は、90 秒がデフォルトとして設定されます。</p> <p>Universal Replicator では、1 から 255 までの 1 秒単位の範囲で指定しなければなりません。このオプションが指定されない場合は、正側のジャーナルに設定されている値が</p>		

オプション	説明
	<p>適用されます。なお、256 から 600 までを変更する場合は、raidcom modify journal コマンドを使用してください。</p> <p>o-time=0 が指定されると、書き込み I/O の流入制限は無効になります。Sidefile 量が Sidefile エリアの制限を超えた場合、ホストからの書き込み I/O はこのタイムアウト値の範囲内（TrueCopy Async の場合は 1 秒から 255 秒、Universal Replicator の場合は 1 秒から 600 秒）で Sidefile が次の新しいデータを格納する場合に十分なスペースになるまで待機します。デフォルトのタイムアウト値は TrueCopy Async の場合は 90 秒、Universal Replicator の場合は 60 秒です。待ち状態のときにタイムアウトが発生すると、ペア状態は PAIR から sidefile（ジャーナル）が満杯の PSUS 状態へ変更され、ホスト側の書き込み I/O は継続し、待ちデータは BITMAP モードによって管理されます。したがって、o-time のタイムアウト値には、ホストシステムの I/O タイムアウト値よりも低い値を設定します。</p> <ul style="list-style-type: none"> • [c-time] (TrueCopy Async だけ) : このオプションは、指定したコンシステンシーグループに Copy Pending timer を設定する場合に使用します。c-time は、1 から 15 の 1 分単位の範囲で指定されなければなりません。このオプションが指定されなければ、この値は次のように設定されます。 <ul style="list-style-type: none"> ◦ コンシステンシーグループが作成される場合、デフォルトとして 5 分が設定されます。 ◦ コンシステンシーグループが作成されない場合、設定は変更されません。 • [r-time] (TrueCopy Async だけ) : このオプションは、指定したコンシステンシーグループに RCU Ready timer を指定する場合に使用します。r-time は、1 から 10 の 1 分単位の範囲で指定されなければなりません。このオプションが指定されなければ、この値は次のように設定されます。コンシステンシーグループが作成されると、デフォルトとして 5 分が設定されます。コンシステンシーグループが作成されない場合は、変更されません。 <p>メモ</p> <ul style="list-style-type: none"> • TrueCopy Async の場合、すでにコンシステンシーグループがあるときは、これらのオプションによる設定の変更は無効になります。これらのパラメータは、paircreate コマンドと一緒に副 VOL 側にも転送・伝搬され、副 VOL が正 VOL に変更されるときに使用されます。また、これらのパラメータは、ペアボリュームの状態が SMPL に変更されるまで持続し、有効となります。 • Universal Replicator の場合、ジャーナルボリュームが"P(S)JSN"の状態で作成するとき、これらのパラメータを設定・変更できます。パラメータは、ペア作成時に正 VOL 側のジャーナルに設定されます。パラメータを正 VOL 側と副 VOL 側の両方のジャーナルに設定するには、次のように指定します。 <ol style="list-style-type: none"> 1. paircreate -g <group> -vr -f async -nocopy -jp <id> -js <id> -cto <o-time> 2. pairsplit -g <group> -S 3. paircreate -g <group> -vl -f async -jp <id> -js <id> -cto <o-time> これらのパラメータは、各ジャーナルで保持されます。したがって、offloading timer を設定する場合は、正 VOL 側と副 VOL 側の両方で raidcom modify journal コマンドを実行してください。
-nocsus	<p>Universal Replicator だけで使用できるオプションです。</p> <p>このオプションは、DC2 (Sync-副 VOL) と DC3 (Universal Replicator-副 VOL) 間のデルタリンクを作成するためにデータをコピーすることなく、サスペンドされたジャーナルボリュームを作成するために使用します。</p>
-pr <io preference>	<p>global-active device だけで使用できるオプションです。</p> <p>正サイトと副サイトのストレージシステム間のリモートパスで障害が発生して通信できなくなった場合の I/O 優先モード (リモートパス障害時 IO 優先モード) を設定します。リモートパス障害時 IO 優先モードの詳細は、『global-active device』ユーザガイドを参照してください。</p> <p><io preference>に指定できる値を次に示します。</p>

オプション	説明
	pvol : プライマリボリューム優先モード。リモートパス障害時に、プライマリボリュームで優先的にホスト I/O を継続します。 このオプションを省略した場合、リモートパス障害時 IO 優先モードは無効に設定されます。

戻り値

paircreate コマンドは、ユーザプログラムを使用して実行結果を確認できるように exit() に次に示すどれかの戻り値を設定します。

- ・ 正常終了 : 0。グループを作成するとき、0 = すべてのペアに対して正常終了。
- ・ 異常終了 : 0 以外。エラーの詳細についてはエラーコードを参照してください。

エラーコード

次の表の「回復不可能」のエラーコードは、コマンドを再実行しても解決しません。コマンドが失敗した場合、詳細状態は RAID Manager コマンドログ (\$HORCC_LOG) に記録されます。

表 12 paircreate のエラーコード

分類	エラーコード	エラーメッセージ	推奨動作	値
ボリューム状態 (回復不可能)	EX_ENQVOL	Unmatched volume status within the group	pairdisplay コマンドを使用して状態を確認してください。グループ内のすべてのボリュームが同じフェンスレベルとボリューム属性を持っていることを確認してください。	236
	EX_INCSTG	Inconsistent status in group	pairdisplay を使用してペア状態を確認してください。	229
	EX_INVVOL	Invalid volume status	pairdisplay (-l option) または 'raidvchkdsp -v aou' を使用してボリュームの状態/属性を確認してください。	222
	EX_INVSTP	Invalid pair status	pairdisplay を使用してペア状態を確認してください。	228
	EX_ENQSIZ	Unmatched volume size for pairing	raidscan -f を使用して、ボリュームサイズまたは LUSE ボリュームの数とボリュームサイズが同じであることを確認してください。	212
リソース (回復不可能)	EX_ENOCTG	Not enough CT groups in RAID	既存の CTG ID (pairvolchk が CTG ID を表示) を選択してください。paircreate の '-f async <CTG ID>' または '-m grp <CTG ID>' オプションを使用して、前からあるコンシステンシーグループ内にペアを強制的に割り当ててください。	217
	EX_ENXCTG	No CT groups left for OPEN Vol use.	すべてのコンシステンシーグループが TrueCopy/TrueCopy Async/global-active device または ShadowImage によって、すでに使用されているかどうか確認してください。	215

分類	エラーコード	エラーメッセージ	推奨動作	値
	EX_ENOPOL	Not enough Pool in RAID	しきい値の割合を超えているため、コマンドを実行するためのプールを保持できません。 不要な/世代の古いペアボリュームを削除するか、または不要な/世代の古い分割ボリュームを再同期させてください。	206



メモ

特定のボリュームだけに有効なオプションをそのほかのボリュームに指定した場合、エラーコードが EX_UNWOPT または EX_UNWCMD となる場合があります。指定したオプションが、そのボリュームに有効かどうか確認してください。

-m grp オプションでの指定ボリュームの制限

- ボリュームのグループ定義
 - -m grp 指定ボリュームはストレージシステムをまたがってグループを定義できません。
 - 同一コンシステンシーグループ(CTG ID)内に RAID Manager の複数のグループを含めた場合は、グループ指定のペアはコンシステンシーグループ全体で操作されます。
 - ShadowImage/Copy-on-Write Snapshot/Volume Migration ボリュームが TrueCopy/TrueCopy Async/Universal Replicator/global-active device ボリュームでカスケードされた場合、I/O 継続中の pairsplit コマンド (pairsplit -FMRCF を含む) によるデータ一貫性は保証されません。
- CTG ID 数の登録と制限

RAID Manager はペア生成時に構成定義ファイルのグループをストレージシステム装置が管理する CTG ID にマップして登録します。ストレージシステムに登録できるコンシステンシーグループの最大数は、次のとおりです。最大数を超えるコンシステンシーグループを定義すると、ペア生成は EX_ENOCTG でエラー終了します。

 - HUS VM、VSP、USP V/VM、および SANRISE USP/SANRISE NSC : 256 (CTG ID 0 - CTG ID 255)
 - VSP G1000、VSP G1500、および VSP F1500 : 256 (CTG ID 0 - CTG ID 255)
 - VSP G800 および VSP F800 および 9900V : 128 (CTG ID 0 - CTG ID 127)
 - VSP G600 および VSP F600 および VSP G400 および VSP F400 : 64 (CTG ID 0 - CTG ID 63)
 - VSP G200 および VSP G100 : 16 (CTG ID 0 - CTG ID 15)
 - VSP E シリーズ、VSP G130、G150、G350、G370、G700、G900、および VSP F350、F370、F700、F900 (ShadowImage) : 128 (CTG ID 0 - CTG ID 127)
 - VSP E シリーズ、VSP G130、G150、G350、G370、G700、G900、および VSP F350、F370、F700、F900 (Thin Image) : 2048 (CTG ID 0 - CTG ID 2047)
 - VSP G150 (TrueCopy/Universal Replicator/global-active device) : 32 (CTG ID 0 - CTG ID 31)
 - VSP G350、VSP F350、VSP G370、VSP F370、VSP G700、VSP F700、VSP E390、VSP E590 および VSP E790 (TrueCopy/Universal Replicator/global-active device) : 128 (CTG ID 0 - CTG ID 127)

- VSP G900、VSP F900、VSP E990 および VSP E1090 (TrueCopy/Universal Replicator/global-active device) : 256 (CTG ID 0 - CTG ID 255)
- VSP 5000 シリーズ (global-active device 以外) : 256 (CTG ID 0 - CTG ID 255)
- VSP 5000 シリーズ (global-active device) : 1024 (CTG ID 0 - CTG ID 1023)

2.2 pairsplit

pairsplit コマンドはボリュームペアを分割または削除します。このコマンドは、ペアの副ボリュームへの更新を停止し、ボリュームのペア状態を保持 (status = PSUS) するか削除 (status = SMPL) できます。pairsplit コマンドはペアの論理ボリュームまたはペアボリュームのグループに適用できます。pairsplit コマンドでは、選択されたオプションによって、副ボリュームへの read アクセスまたは read/write が可能となります。pairsplit コマンドが指定されると、正ボリュームへの書き込み要求の許可は、ペアのフェンスレベルまたはペア (data、status、never、または async) によって決定します。

Volume Migration の場合、-S オプション以外は拒否され実行できません。

図 4 ペア分割

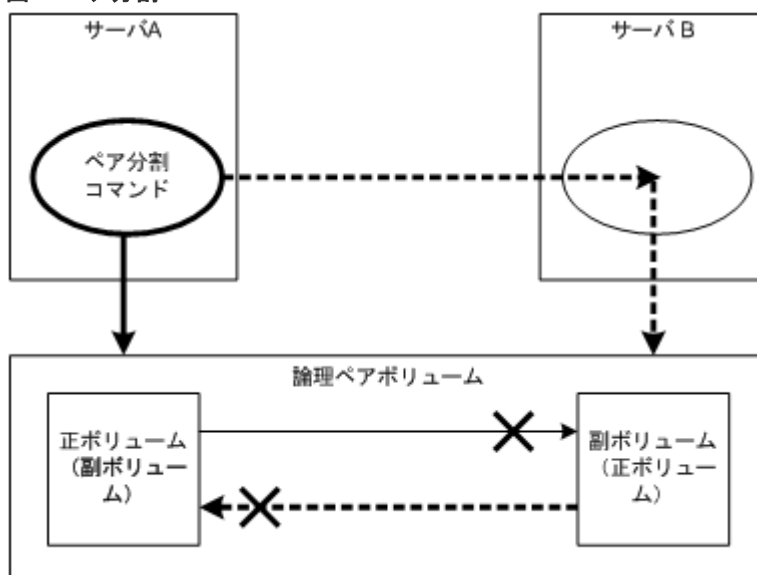

正ボリュームのサーバは、pairsplit コマンドによって自動的に検出されるため、サーバを pairsplit コマンドパラメータに指定する必要はありません。-S オプション (シンプレックス) が使用されると、ボリュームペアは削除され、ボリュームはシンプレックス状態に戻り、正副のボリューム状態は失われます。ペアボリュームは、pairsplit コマンドが発行され次第、直ちに分割されます。ボリュームを同期させたい場合は、ペアボリュームへの書き込み I/O が完了してから pairsplit コマンドを発行させてください。

paircreate コマンドの-split オプションを使用して ShadowImage ペアを同時に作成、分割できます (2.1 paircreate を参照)。

pairsplit コマンドの-S オプションを使用してペアを削除できます。pairsplit -S コマンドが発行されると、指定したペアは削除され、各ボリュームは SMPL (simplex) モードに変更します。削除したペアを戻す場合は、(pairresync ではなく) paircreate コマンドを使用してください。

Quick Split でのメモ：次に示すストレージシステムで"\$HORCC_SPLT=QUICK"環境変数が設定されている場合、SVP へのシステムオプションモード 122 の設定に関わらず、"pairsplit"と "paircreate -split"操作は Quick Split として実行されます。

- SANRISE USP
- SANRISE NSC
- USP V/VM
- VSP
- HUS VM
- VSP G1000
- VSP G1500
- VSP F1500
- VSP E シリーズ
- VSP Gx00 モデル
- VSP Fx00 モデル
- VSP 5000 シリーズ

\$HORCC_SPLT 環境変数は、9900V では無視されます。

構文

```
pairsplit {-h | -q | -z[x] | -I[H][M][instance#] or -I[TC][SI]
[instance#] | -g <group> | -d <pair Vol> | -d[g] <raw_device> [MU#] [-n]
| -FHORC [MU#] | -FMRCF [MU#] | -d[g] <seq#> <LDEV#> [MU#] | -r | -rw | -
S | -SF[V] | -R[S|B] | -RF[V] | -P | -l | -t <timeout> | -nomsg | -C
<size> | -E | -fq <mode> | -iomd <mode>}
```

オプションとパラメータ

各オプションの説明に記載がある場合を除き、pairsplit オプション (-r、-rw、-S、-R、-P、-C、または-E) を 1 つだけ指定できます。各オプションの説明に記載がある場合を除き、2 つ以上のオプションを選択した場合は、最後に選択したオプションだけが実行されます。

オプション	説明
-h	Help/Usage とバージョン情報を表示します。
-q	対話モードを終了し、このコマンドを終了します。
-z または -zx	pairsplit コマンドを対話モードに移行します。-zx オプションは、対話モードの HORCM が動作しているかを監視します。このオプションを指定して、HORCM の停止を検出した場合は、対話モードは終了します。
-I [H] [M] [instance#] または -I [TC] [SI] [instance#]	[HORC]/[HOMRCF]または[TrueCopy]/[ShadowImage]としてコマンドを指定し、RAID Manager インスタンス番号を指定する場合に使用します。
-g <group>	構成定義ファイルに定義されたグループ名を指定します。コマンドは、-d <pair Vol>オプションが指定されないかぎり、指定されたグループに実行されます。 このコマンドは、コマンド実行時に HORCC_CHECK_PAIRSPLIT_GOPTION 環境変数が設定されている場合、-g オプションに指定されたパラメータの数をチェックします。 HORCC_CHECK_PAIRSPLIT_GOPTION 環境変数が設定されている場合に、-g オプショ

オプション	説明
	<p>ンに 2 つ以上のパラメータを指定すると、コマンドは処理を中断し、EX_INVARG を応答します。</p>
<p>-d <pair Vol></p>	<p>構成定義ファイルに定義された、ペア論理ボリューム名を指定します。このオプションが指定されると、コマンドは指定されたペア論理ボリュームに実行されます。-g <group>オプションの指定がある場合に有効です。</p>
<p>-d[g] <raw_device> [MU#] [-n]</p>	<p>指定された raw_device が構成定義ファイル（ローカルインスタンス）上のグループに含まれるかを検索します。指定された raw_device がグループ内にある場合、ターゲットボリュームは、ペア論理ボリューム(-d)またはグループ(-dg)として実行されます。このオプションは、"-g <group>"オプションの指定がない場合に有効です。指定された raw_device が、2 つ以上のグループに含まれている場合、コマンドは、最初のグループに実行されます。</p> <p>-n オプションは、FC-NVMe のデバイスファイルを使用する場合に指定します。このオプションを指定すると、FC-NVMe および SCSI どちらのデバイスファイルも使用できるようになります。</p> <p>HORCC_NVME 環境変数が指定されている場合、-n オプションを指定しなくても、FC-NVMe および SCSI どちらのデバイスファイルも使用できます。</p> <p>このオプションを指定するためには、設定対象のストレージシステムが、Namespace へのコマンドデバイス割り当てをサポートしている必要があります。ストレージシステムが、Namespace へのコマンドデバイス割り当てをサポートしているかどうかは『オープンシステム構築ガイド』または『システム構築ガイド』を参照してください。</p>
<p>-d[g] <seq#> <LDEV#> [MU#]</p>	<p>指定された LDEV が構成定義ファイル（ローカルインスタンス）上のグループに含まれるかを検索します。指定された LDEV がグループ内にある場合、ターゲットボリュームは、ペア論理ボリューム(-d)またはグループ(-dg)として実行されます。このオプションは、"-g <group>"オプションの指定がない場合に有効です。指定された LDEV が 2 つ以上のグループに含まれている場合、コマンドは、最初のグループに実行されます。<seq#> <LDEV#>値は、16 進数 ("0x"を含める) または 10 進数で指定できます。</p> <ul style="list-style-type: none"> 対象装置が VSP G1000、VSP G1500、および VSP F1500 の場合は、<seq#>には装置製番に 300,000 を足した番号を指定します。 対象装置が VSP 5000 シリーズの場合は、<seq#>には装置製番に 500,000 を足した番号を指定します。
<p>-r または -rw</p>	<p>TrueCopy/TrueCopy for Mainframe/TrueCopy Async/Universal Replicator/Universal Replicator for Mainframe だけで使用できるオプションです。</p> <p>ペアボリュームが分割されたあと、副 VOL へのアクセスモードを指定します。オプションが省略された場合、-r となります。</p> <p>-r オプションが指定された場合、副 VOL は read-only となります。ただし、メインフレームボリュームの場合、read も write も不可となります。</p> <p>-rw オプションが指定された場合、副 VOL への read/write アクセスが可能です。メインフレームボリュームも同様に、read/write アクセスが可能です。</p>
<p>-S</p>	<p>ペアを削除して、正 VOL と副 VOL をそれぞれシンプルレックス状態に戻すときに指定します。</p> <p>ヒント：障害の発生によって、ペアを組んでいるボリュームのうち一方だけがペアを解消した状態になることがあります。この障害から回復する場合は、pairsplit -S コマンドで該当するペアを削除して、いったん正 VOL と副 VOL の関係を解消したあと、paircreate コマンドでペアを再作成してください。</p> <p>ヒント：バス障害が発生した場合など、pairsplit -S コマンドを実行しても副 VOL がペアを解消した状態にならないことがあります。副 VOL の状態を変更できない場合でも、RAID Manager は正 VOL についてはペアを解消した状態に変更します。</p>
<p>-SF[V]</p>	<p>-SF[V]オプションは、global-active device ペアを強制削除するときだけに指定するオプションです。global-active device ペアの正 VOL だけを強制的に、ペアが組まれていない状態に変更します。副 VOL のペア状態は変更しません。</p> <ul style="list-style-type: none"> -SFV オプション：global-active device ペアの削除後もホストから正 VOL へのアクセスを許可する場合に指定します。正 VOL の仮想 LDEV ID を残します。

オプション	説明
	<ul style="list-style-type: none"> • -SF オプション: global-active device ペアの削除後はホストから正 VOL へのアクセスを許可しない場合に指定します。正 VOL の仮想 LDEV ID を削除します。 <p>-SF[V] オプションの注意事項:</p> <ul style="list-style-type: none"> • -SF[V] オプションは、-S オプションで正 VOL をシンプレックス状態に戻すことができないときに使用してください。 具体的には、正 VOL と副 VOL の I/O モードが両方ともブロックのときにだけ指定してください。I/O モードがブロック以外の場合で、global-active device ペアを強制削除したいときは、お問い合わせください。I/O モードが両方ともブロックかどうかは pairdisplay -fe コマンドで出力される R/W 列を参照することで判断できます。R/W 列に B/B と表示された場合、そのボリュームの I/O モードがブロックであることを示します。 • サーバからペアを構成する正 VOL と副 VOL の両方にアクセスできる状態で -SFV オプションや -RFV オプションを使ってボリュームをシンプレックス状態に戻すと、正 VOL と副 VOL の内容が不一致になり、データ不正を引き起こすおそれがあります。このため、global-active device ペアを強制削除する場合は、次の順序で操作してください。 <ol style="list-style-type: none"> 1. サーバから正 VOL または副 VOL のどちらか一方へのアクセスを停止します。 2. サーバからのアクセスを停止したボリュームをシンプレックス状態に戻します。 正 VOL へのアクセスを停止した場合には、-SF オプションを指定して正 VOL をシンプレックス状態に戻します。副 VOL へのアクセスを停止した場合には、-RF オプションを指定して副 VOL をシンプレックス状態に戻します。 -SF オプションまたは -RF オプションを指定してボリュームをシンプレックス状態に戻すと、ボリュームの仮想 LDEV ID が削除され、global-active device の予約属性が付与されます。予約属性が付与されると、サーバからそのボリュームへアクセスできなくなります。 3. サーバからのアクセスを継続するボリュームをシンプレックス状態に戻します。 正 VOL へのアクセスを継続する場合には、-SFV オプションを指定して正 VOL をシンプレックス状態に戻します。副 VOL へのアクセスを継続する場合には、-RFV オプションを指定して副 VOL をシンプレックス状態に戻します。 <p>ヒント: 構成定義ファイルの記載誤りなどによって、pairsplit コマンドの操作対象となるペアのボリュームが、両方とも正 VOL になる場合があります。この状態で pairsplit -SF[V] コマンドが入力されると、コマンドを実行する RAID Manager インスタンスは、その RAID Manager インスタンスが管理しているボリュームだけ global-active device ペアを解消した状態に変更するよう、ストレージシステムに指示します。</p>
-R[S B]	<p>TrueCopy/TrueCopy Async/Universal Replicator/global-active device だけで使用できるオプションです。</p> <p>正 VOL にアクセスしているホストに障害が発生したり、ダウンしたりしたときに、副サイトのホストからコマンドを発行します。</p> <p>-R オプションを指定すると、副 VOL がペアを組んでいない状態 (シンプレックスボリューム) に変わります。</p> <ul style="list-style-type: none"> • TrueCopy/TrueCopy Async/Universal Replicator の場合 副 VOL の状態は変わりますが、正 VOL のペア状態は変わりません。ただし、MCU-RCU の通信ができる状況では、PVOL=PSUS、SVOL=SMPL となります。 • global-active device の場合 GAD ペアが削除され、副 VOL と正 VOL の両方のペア状態が SMPL に変わります。このオプションを使用して GAD ペアを削除すると、副 VOL の仮想 LDEV ID は残り、正 VOL の仮想 LDEV ID は削除されます。 このオプションは、副 VOL のペア状態が SSWS で、I/O モードがローカル (L/L) の場合だけ使用できます。 <p>リンク障害のような一時的な障害の場合、正サイトのホストから副サイトのホストに制御を移すとき、-RS オプションを指定することによって副 VOL のペア状態を SSWS に変更できます。</p>

オプション	説明
	<ul style="list-style-type: none"> • -R オプション：副 VOL の状態をペアが組み立てられていない状態に変更します。 • -RS オプション：副 VOL の状態を SSWS に変更します。 • -RB オプション：副 VOL の状態を SSWS から PSUS (PSUE) (SSUS) に戻します。 -RB オプションは、副 VOL が SSWS の場合で、正 VOL から副 VOL にペア再同期を実行したい場合に使用します。このオプションは global-active device では使用できません。
-RF[V]	<p>-RF[V]オプションは、global-active device ペアを強制削除するときだけに指定するオプションです。global-active device ペアの副 VOL だけを強制的に、ペアが組み立てられていない状態に変更します。正 VOL のペア状態は変更しません。</p> <ul style="list-style-type: none"> • -RFV オプション：global-active device ペアの削除後もホストから副 VOL へのアクセスを許可する場合に指定します。副 VOL の仮想 LDEV ID を残します。 • -RF オプション：global-active device ペアの削除後はホストから副 VOL へのアクセスを許可しない場合に指定します。副 VOL の仮想 LDEV ID を削除します。 <p>-RF[V]オプションの注意事項：</p> <ul style="list-style-type: none"> • -RF[V]オプションは、-R オプションで副 VOL をシンプレックス状態に戻すことができないときに使用してください。 具体的には、正 VOL と副 VOL の I/O モードが両方ともブロックのときにだけ指定してください。I/O モードがブロック以外の場合で、global-active device ペアを強制削除したいときは、お問い合わせください。I/O モードが両方ともブロックかどうかは pairdisplay -fe コマンドで出力される R/W 列を参照することで判断できます。R/W 列に B/B と表示された場合、そのボリュームの I/O モードがブロックであることを示します。 • サーバからペアを構成する正 VOL と副 VOL の両方にアクセスできる状態で-SFV オプションや-RFV オプションを使ってボリュームをシンプレックス状態に戻すと、正 VOL と副 VOL の内容が不一致になり、データ不正を引き起こすおそれがあります。このため、global-active device ペアを強制削除する場合は、次の順序で操作してください。 <ol style="list-style-type: none"> 1. サーバから正 VOL または副 VOL のどちらか一方へのアクセスを停止します。 2. サーバからのアクセスを停止したボリュームをシンプレックス状態に戻します。 正 VOL へのアクセスを停止した場合には、-SF オプションを指定して正 VOL をシンプレックス状態に戻します。副 VOL へのアクセスを停止した場合には、-RF オプションを指定して副 VOL をシンプレックス状態に戻します。 -SF オプションまたは-RF オプションを指定してボリュームをシンプレックス状態に戻すと、ボリュームの仮想 LDEV ID が削除され、global-active device の予約属性が付与されます。予約属性が付与されると、サーバからそのボリュームへアクセスできなくなります。 3. サーバからのアクセスを継続するボリュームをシンプレックス状態に戻します。 正 VOL へのアクセスを継続する場合には、-SFV オプションを指定して正 VOL をシンプレックス状態に戻します。副 VOL へのアクセスを継続する場合には、-RFV オプションを指定して副 VOL をシンプレックス状態に戻します。 <p>ヒント：構成定義ファイルの記載誤りなどによって、pairsplit コマンドの操作対象となるペアのボリュームが両方とも副 VOL になる場合があります。この状態で pairsplit -RF[V] コマンドが入力されると、コマンドを実行する RAID Manager インスタンスは、その RAID Manager インスタンスが管理しているボリュームだけ global-active device ペアを解消した状態に変更するよう、ストレージシステムに指示します。</p>
-P	<p>TrueCopy/TrueCopy Async/Universal Replicator だけで使用できるオプションです。TrueCopy 同期では、このオプションは、強制的に正ボリュームを"fence=data"を伴う PSUE のような、書き込み不可モードにする場合に使用します。これは、正ボリュームを保持するホストによって正 VOL データが変更されるのを無効にするために、副サイトのホストから発行されます。</p> <p>TrueCopy Async/Universal Replicator では、このオプションは、リンク障害 (PSUE) のような、副 VOL の更新なしで SideFile/Journal に残っているデータをサスペンドして消去す</p>

オプション	説明
	<p>る場合に使用します。これは、ジャーナル利用アクセス量が高くなったときに、ジャーナル操作を強制的に停止させます。これは、副 VOL データが更新されない障害が発生した場合と同じですが、"-rw -P"を指定して書き込み可能にできます。そのような状況の場合、ファイルシステムとして副 VOL を使用している場合に (例: UFS、NTFS、HANFS)、正 VOL がアンマウントされた後でも、ボリュームがマウントされる前に FSCK (CHKDSK) が必要になります。</p>
-l	<p>ホストダウンによってリモートホストを使用できないとき、このオプションはローカルホストだけで pairsplit 操作を有効にします。-R オプションを除き、ローカルホストのターゲットボリュームは正 VOL でなければなりません (ShadowImage または Copy-on-Write Snapshot ボリュームは副 VOL だけを分割できる)。</p>
-t <timeout>	<p>Universal Replicator だけで使用できるオプションです。 ボリュームペアの分割または削除の最大待ち時間を、秒単位で指定します。このタイムアウトが発生すると、pairsplit コマンドは EX_EWSTOT を伴って失敗します。タイムアウトを避けるには、この値にボリュームペアの分割または削除に要する時間を指定してください。このオプションを省略するとデフォルト値 (7200 秒=2 時間) が使用されます。</p>
-nomsg	<p>このコマンドが実行されると、表示されるメッセージを抑制します。ユーザプログラムからコマンドを実行する場合に使用されます。このオプションはコマンドの引数の最初に指定されなければなりません。コマンド実行ログは、このオプションに影響されません。</p>
-C <size>	<p>ShadowImage だけで使用できるオプションです。 正ボリュームに残っている差分データを副ボリュームにコピーし、コピー完了後に副ボリュームに対する Read/Write 操作を有効にします (デフォルトオプション)。指定されない場合は、paircreate または pairresync コマンドで使用している値が使用されます。 ShadowImage では、1 または 2 を指定するとコピー速度は低速、3 を指定すると中速、4 以上を指定すると高速で動作します。</p>
-E	<p>ShadowImage だけで使用できるオプションです。 このオプションは、ペアボリュームを強制的にサスペンドする場合に指定します。通常は使用しません。</p>
-FHORC [MU#]または-FCA [MU#]	<p>ローカルコピー 環境の指定されたボリュームペアへ、カスケードされたリモートコピーボリュームを強制的に指定します (図 5 pairsplit の-FHORC オプションの例の例を参照)。-l オプションが指定されると、カスケードされたリモートコピーボリュームは、ローカルホスト (近距離) で分割されます。-l オプションが指定されていない場合は、カスケードされたリモートコピーボリュームはリモートホスト (遠距離) で分割されます。ターゲット HORC ボリュームは正 VOL でなければなりません。または"-R[S][B]"オプションを副 VOL に指定できます。</p>
-FMRCF [MU#]または-FBC [MU#]	<p>リモートコピー環境の指定されたボリュームペアへ、カスケードされたローカルコピーボリュームを強制的に指定します (図 6 pairsplit の-FMRCF オプションの例の例を参照)。-l オプションが指定されると、カスケードされたローカルコピーボリュームは、ローカルホスト (近距離) で分割されます。-l オプションが指定されていない場合は、カスケードされたローカルコピーボリュームはリモートホスト (遠距離) で分割されます。ターゲットのローカルコピーボリュームは正 VOL でなければなりません。また、-E オプションは指定できません。</p>
-fq <mode>	<p>ShadowImage だけで使用できるオプションです。 "pairsplit"が"QUICK"として実行されるかどうかのモードを指定する場合に使用します。 mode = normal "pairsplit"は、\$HORCC_SPLT 環境変数と SVP 経由の system option mode 122 の設定に関係なく、Non quick モードとして実行されます。 mode = quick "pairsplit"は、\$HORCC_SPLT 環境変数と SVP 経由の system option mode 122 の設定に関係なく、Quick Split として実行されます。</p>

オプション	説明																		
	<p>このオプションが指定されない場合、"Split"の実行は、ShadowImage の操作が Quick -Split によって実行されるかどうかを\$HORCC_SPLT 環境変数と、SVP 経由の system option mode 設定に依存します。</p> <p>"-fq"オプションと\$HORCC_SPLT 間の関係を次に示します。</p> <table border="1" data-bbox="523 331 1422 544"> <thead> <tr> <th>-fq オプション</th> <th>\$HORCC_SPLT</th> <th>動作</th> </tr> </thead> <tbody> <tr> <td>quick</td> <td>無効</td> <td>クイック分割</td> </tr> <tr> <td>normal</td> <td>無効</td> <td>通常分割</td> </tr> <tr> <td>未指定</td> <td>QUICK</td> <td>クイック分割</td> </tr> <tr> <td>未指定</td> <td>NORMAL</td> <td>通常分割</td> </tr> <tr> <td>未指定</td> <td>未指定</td> <td>システムオプションモード 122 に依存*</td> </tr> </tbody> </table> <p>注※</p> <p>オプション 122 が無効の場合、通常分割となります。</p> <p>オプション 122 が有効の場合、クイック分割となります。</p> <p>このオプションのデフォルトは、無効です。</p> <p>メモ :</p> <p>-fq オプションは、"-FBC [MU#]"オプションを使用した TrueCopy-TrueCopy/ShadowImage カスケード操作にも有効です。</p> <p>-fq オプションは、次のストレージシステムに適用されます。</p> <ul style="list-style-type: none"> • SANRISE USP • SANRISE NSC • USP V/VM • VSP • HUS VM • VSP G1000 • VSP G1500 • VSP F1500 • VSP E シリーズ • VSP Gx00 モデル • VSP Fx00 モデル • VSP 5000 シリーズ <p>-fq オプションは、ユーザが同じスクリプトにこのオプションを追加できるよう、9900V での互換性を保つため、9900V では無視されます。</p>	-fq オプション	\$HORCC_SPLT	動作	quick	無効	クイック分割	normal	無効	通常分割	未指定	QUICK	クイック分割	未指定	NORMAL	通常分割	未指定	未指定	システムオプションモード 122 に依存*
-fq オプション	\$HORCC_SPLT	動作																	
quick	無効	クイック分割																	
normal	無効	通常分割																	
未指定	QUICK	クイック分割																	
未指定	NORMAL	通常分割																	
未指定	未指定	システムオプションモード 122 に依存*																	
-iomd <mode>	<p>本オプションは、VSP G1000、VSP G1500、VSP F1500、VSP E シリーズ、VSP Gx00 モデル、VSP Fx00 モデルおよび VSP 5000 シリーズのみ対象です。</p> <p>global-active device だけで使用できるオプションです。ペアボリュームの I/O モードを変更する際に指定します。</p> <p><mode>に指定できる値を次に示します。</p> <ul style="list-style-type: none"> • local : I/O モードを Local に変更します。 • block : I/O モード Block に変更します。 <p>I/O モードの変更対象となるペアボリュームは、指定したペアのペアボリュームのうちコマンド発行に使用するインスタンスの構成定義ファイルに記載されたペアボリュームです。</p> <p>次の例では、デバイスグループ : mygroup のペアのうちインスタンス : 100 の構成定義ファイルに記載されたペアボリュームの I/O モードを、Local に変更します。</p> <p>例 :</p> <pre>pairsplit -g mygroup -iomd local -IH100</pre>																		

戻り値

pairsplit コマンドは、exit 中に次の戻り値を設定することで、実行結果を確認できます。

- ・ 正常終了：0。グループを分割するとき、0 = すべてのペアに対して正常終了。
- ・ 異常終了：0 以外。エラーの詳細については、エラーコードを参照してください。

エラーコード

pairsplit コマンドのエラーコードを次の表に示します。次の表の「回復不可能」のエラーコードは、コマンドを再実行しても、回復しないエラーです。コマンドが失敗した場合は、詳細状況が RAID Manager コマンドログ(\$HORCC_LOG)に記録されます。

表 13 pairsplit のエラーコード

分類	エラーコード	エラーメッセージ	推奨動作	値
ボリューム状態 (回復不可能)	EX_ENQVOL	Unmatched volume status within the group	pairdisplay コマンドを使用して状態を確認してください。グループ内のすべてのボリュームが同じフェンスレベルとボリューム属性であることを確認してください。	236
	EX_INCSTG	Inconsistent status in group	pairdisplay を使用してペア状態を確認してください。	229
	EX_INVVOL	Invalid volume status	pairdisplay (-l option)または 'raidvchkdsp -v aou'を使用してボリュームの状態/属性を確認してください。	222
	EX_EVOLCE	Pair Volume combination error	pairdisplay を使用してペア状態を確認し、ボリュームの組み合わせを変更してください。	235
	EX_INVSTP	Invalid pair status	pairdisplay を使用してペア状態を確認してください。	228
	EX_EWSUSE	Pair suspended at WAIT state	障害が発生したと確認されたペアボリュームに手動で pairresync を発行してください。それでも回復しない場合、保守員に連絡してください。	234
Timer (回復可能)	EX_EWSTOT	Timeout waiting for specified status	タイムアウトになってもボリュームペアの分割または削除の処理中の可能性があります。pairdisplay を使用してペア状態を確認してください。	233



メモ

特定のボリュームだけに有効なオプションをそのほかのボリュームに指定した場合、エラーコードが EX_UNWOPT または EX_UNWCMD となる場合があります。指定したオプションが、そのボリュームに有効かどうか確認してください。

例

図 5 pairsplit の-FHORC オプションの例



図 6 pairsplit の-FMRCF オプションの例



2.3 pairresync

pairresync コマンドは、分割されたペアボリュームを再確立して、副ボリュームに対して更新コピー操作を再開します (図 7 ペア再同期を参照)。Volume Migration では、このコマンドは実行できません。pairresync コマンドは、ペアの論理ボリュームまたはペアボリュームのグループのどちらにも再同期できます。再同期の通常の方法は、正ボリュームから副ボリュームです。-restore オプションが指定されると (ShadowImage/Copy-on-Write Snapshot だけ)、ペアは、反対方向 (例: 副ボリュームから正ボリュームへ) に再同期されます。「図 8 通常の再同期と ShadowImage のリストア再同期」に、通常とリストアの再同期操作を示します。正ボリュームは、-restore が指定される場合を除き、pairresync 中にアクセス可能な状態のままとなります。副ボリュームは、pairresync コマンドが発行されると、書き込み不可となります。

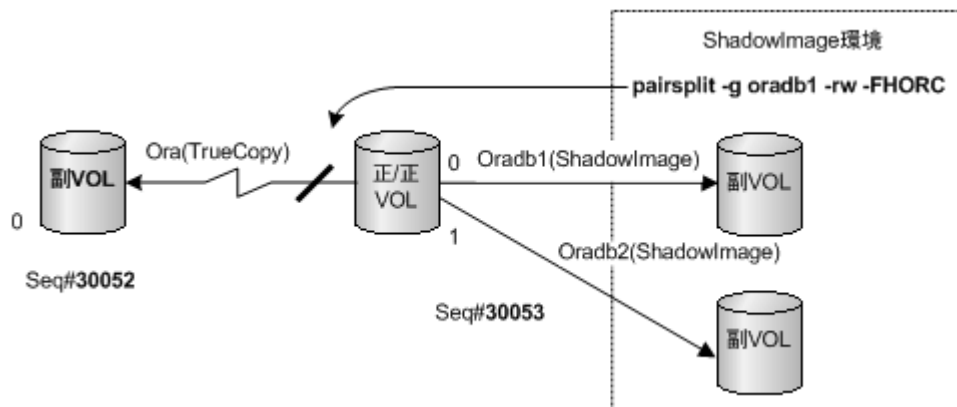
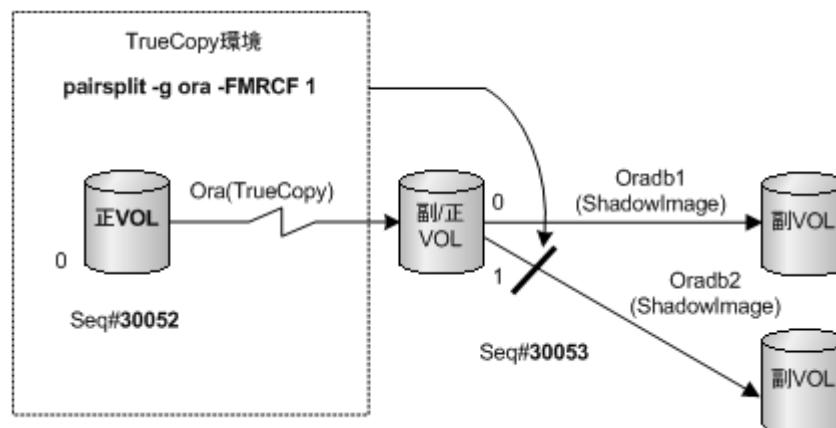
pairresync は、副 (または正) ボリュームの再同期が完了する前に終了します。ペアイベント待ち (pairevtwait) または pairdisplay コマンドを使用して、再同期操作が成功したことを確認してください (状態が COPY から PAIR へ変わります)。実行ログファイルも再同期操作の完了を表示します。ペアボリュームの状態遷移は、正ボリューム状態によって判断されます。フェンスレベルは変更されません (TrueCopy/TrueCopy Async/Universal Replicator/global-active device だけ)。

ペアが分割されている間に、副ボリュームへのデータ書き込みがなかった場合は、正ボリュームの差分データがコピーされます。データが副ボリュームに書き込まれていた場合は、正ボリュームの

差分データと副ボリュームがコピーされます。ShadowImage の-restore オプションが指定されると、このプロセスは逆になります。

pairresync コマンドを発行する前に（通常方向または逆方向）、副ボリュームがマウントされていないことを確認してください。逆方向の pairresync コマンドを発行する前に、正ボリュームがマウントされていないことを確認してください。

TrueCopy/TrueCopy Async/Universal Replicator/global-active device では、正サイトでの保守作業を伴う障害（コントローラボード閉塞またはキャッシュ閉塞など）がある場合、pairresync コマンドを実行できません。また、global-active device では、副サイトでの保守作業を伴う障害がある場合も pairresync コマンドを実行できません。

Quick Resync/Restore でのメモ：次に示すストレージシステムで"\$HORCC_RSYN=QUICK"または"\$HORCC_REST=QUICK"環境変数が設定されると、"pairresync"操作は、SVP 経由のシステムオプションモード 87/80 設定に関係なく、Quick Resync として実行されます。

- SANRISE USP
- SANRISE NSC
- USP V/VM
- VSP
- HUS VM
- VSP G1000
- VSP G1500
- VSP F1500
- VSP E シリーズ
- VSP Gx00 モデル
- VSP Fx00 モデル
- VSP 5000 シリーズ

\$HORCC_RSYN と \$HORCC_REST 環境変数は 9900V では無視されます。

TrueCopy/TrueCopy Async/Universal Replicator/global-active device だけ：swaps(p)オプションは、副 VOL(正 VOL)側のサスペンド状態で、副 VOL(正 VOL)から正 VOL(副 VOL)へボリュームを入れ替えるために使用され、新しい正 VOL を基にした新しい副 VOL を再同期します。この操作の結果は、自ホスト（ローカルホスト）のボリューム属性は、新しい正 VOL（副 VOL）への属性になります。

swaps(p)オプション：

- -l オプションを無視します。
- -c size オプションが省略されている場合は、コピートラック数 (-c size) のデフォルトである 3 を使用します。
- PSUS/PSUE 状態と同じように PAIR 状態で実行します（COPY や SMPL には適用されません）。
- このオプションは対象ボリューム(-swapp の場合はリモートボリューム)がすでに正ボリュームになっていた場合、ペア操作はスキップされます。

図 7 ペア再同期



図 8 通常の再同期と ShadowImage のリストア再同期



メモ

Read*: ペア作成時のオプションで、`-m noread` を指定した場合は、Read できなくなります。

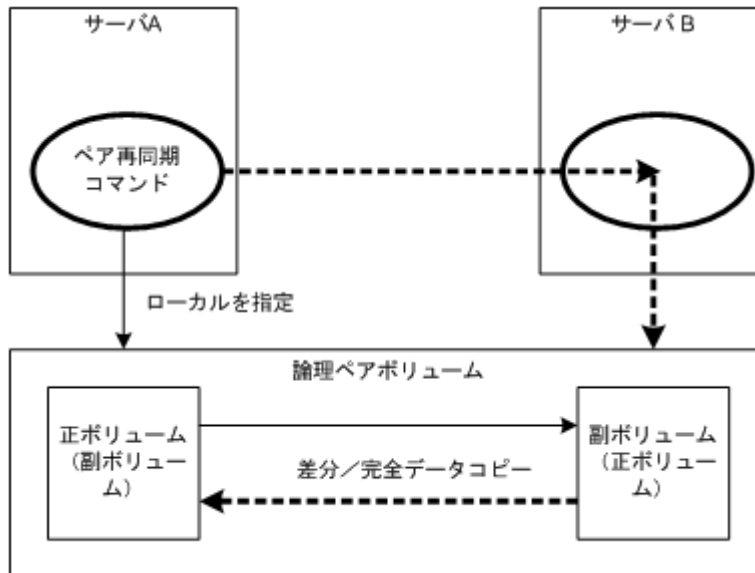
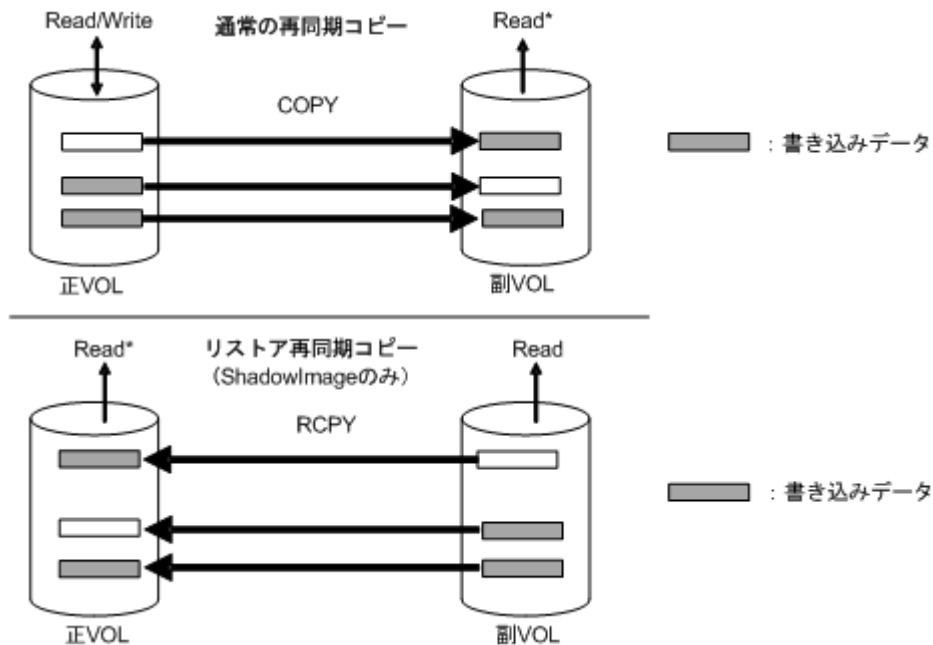
構文

```
pairresync { -h | -q | -z[x] | -I[H][M][instance#] or -I[TC][SI]
[instance#] | -g <group> | -d <pair Vol> | -d[g] <raw_device> [MU#] [-n]
| -FHORC [MU#] | -FMRCF [MU#] | -d[g] <seq#> <LDEV#> [MU#] | -c <size> | -
nomsg | -l | -restore | -swaps | -swapp | -fq <mode> | -cto <o-time> [c-
time] [r-time] | -f[g] <fence> [CTG ID] | -pr <io preference> }
```

オプションとパラメータ

正ボリュームのサーバは、`pairresync` コマンドで自動的に検出されるため、`pairresync` コマンドオプションにサーバを指定する必要はありません。

オプション	説明
-h	Help/Usage とバージョン情報を表示します。
-q	対話モードを終了し、このコマンドを終了します。
-z または -zx	pairresync コマンドを対話モードに移行します。-zx オプションは、対話モードの HORCM が動作しているかを監視します。このオプションが、HORCM の停止を検出した場合は、対話モードは終了します。
-I [H] [M] [instance#] または -I [TC] [SI] [instance#]	[HORC]/[HOMRCF]または[TrueCopy]/[ShadowImage]としてコマンドを指定し、RAID Manager インスタンス番号を指定する場合に使用します。
-g <group>	構成定義ファイルに定義されたグループ名を指定します。コマンドは、-d <pair Vol> オプションが指定されないかぎり、指定されたグループに実行されます。
-d <pair Vol>	構成定義ファイルに定義された、ペアになった論理ボリューム名を指定します。このオプションが指定されると、コマンドが指定されたペアの論理ボリュームに実行されます。-g <group>オプションの指定がある場合に有効です。
-d[g] <raw_device> [MU#][n]	指定された raw_device が構成定義ファイル（ローカルインスタンス）上のグループに含まれるかを検索します。指定した raw_device がグループの中に含まれている場合は、ターゲットボリュームがペア論理ボリューム（-d）またはグループ（-dg）として実行されます。このオプションは"-g <group>"オプションの指定のない場合に有効です。指定された raw_device が 2 つ以上のグループに含まれる場合は、コマンドは最初のグループに実行されます。 -n オプションは、FC-NVMe のデバイスファイルを使用する場合に指定します。このオプションを指定すると、FC-NVMe および SCSI どちらのデバイスファイルも使用できるようになります。 HORCC_NVME 環境変数が指定されている場合、-n オプションを指定しなくても、FC-NVMe および SCSI どちらのデバイスファイルも使用できます。 このオプションを指定するためには、設定対象のストレージシステムが、Namespace へのコマンドデバイス割り当てをサポートしている必要があります。ストレージシステムが、Namespace へのコマンドデバイス割り当てをサポートしているかどうかは『オープンシステム構築ガイド』または『システム構築ガイド』を参照してください。
-d[g] <seq#> <LDEV#> [MU#]	指定された LDEV が構成定義ファイル（ローカルインスタンス）上のグループに含まれるかを検索します。指定した LDEV がグループの中に含まれている場合は、ターゲットボリュームがペア論理ボリューム（-d）またはグループ（-dg）として実行されます。このオプションは"-g <group>"オプションの指定のない場合に有効です。指定された LDEV が 2 つ以上のグループに含まれる場合は、コマンドは最初のグループに実行されます。<seq#> <LDEV#>値は、16 進数 ("0x"を含める) または 10 進数で指定できます。 <ul style="list-style-type: none"> 対象装置が VSP G1000、VSP G1500、および VSP F1500 の場合は、<seq#>には装置製番に 300,000 を足した番号を指定します。 対象装置が VSP 5000 シリーズの場合は、<seq#>には装置製番に 500,000 を足した番号を指定します。
-FHORC [MU#]または FCA [MU#]	ローカルコピー環境で指定されたペア論理ボリュームに対し、カスケードされているリモートコピーボリュームを強制的に指定します（ 図 9 pairresync 用-FHORC オプションの例 を参照）。-l オプションが指定されると、このオプションはローカルホスト（近距離）にカスケードされているリモートコピーボリュームを再同期します。-l オプションが指定されていない場合は、このオプションはリモートホスト（遠距離）にカスケードされているリモートコピーボリュームを再同期します。ターゲットのリモートコピーボリュームは正 VOL でなければなりません。-swapp オプションは指定できません。

オプション	説明
-FMRCF [MU#]または-FBC [MU#]	リモートコピー環境で指定されたペア論理ボリュームに対し、カスケードされているローカルコピーボリュームを強制的に指定します (図 10 pairresync 用-FMRCF オプションの例を参照)。-1 オプションが指定されると、このオプションはローカルホスト (近距離) に、カスケードされているローカルコピーボリュームを再同期します。-1 オプションが指定されていない場合は、このオプションは、リモートホスト (遠距離) にカスケードされている ShadowImage ボリュームを再同期します。ターゲットのローカルコピーボリュームは、正 VOL でなければなりません。
-swaps -FHORC [MU#]	フェイルバック用の正ノードからカスケードされている TrueCopy、または Universal Replicator ボリュームを入れ替えます。 3 DC カスケードサイト障害からのフェイルバック操作で、DC3 から DC1 に直接フェイルバックしたい場合は、すべてのカスケードされているボリュームを DC1 から操作する必要があります。 この操作を可能にするために、RAID Manager は、カスケードされている TrueCopy Sync/ Universal Replicator volume 上の Universal Replicator ボリュームを入れ替える "pairresync -swaps -FHORC" オプションをサポートします。
-c <size>	TrueCopy/TrueCopy Async/ShadowImage/global-active device だけで使用できるオプションです。 resync 操作に対するコピー速度を指定します (範囲 = 1 から 15 トラック範囲)。指定されない場合は、paircreate または pairsplit コマンドで使用している値が使用されます。ただし、-swaps または -swapp オプション使用時には、デフォルト値が 3 になります。 TrueCopy for Mainframe では、3 以下を指定するとコピー速度は 3 トラック、4 以上を指定するとコピー速度は 15 トラックで動作します。ShadowImage では、1 または 2 を指定するとコピー速度は低速、3 を指定すると中速、4 以上を指定すると高速で動作します。
-nomsg	このコマンドが実行されると、表示されるメッセージを抑制します。ユーザプログラムからコマンドを実行する場合に使用されます。このオプションはコマンドの引数の最初に指定されなければなりません。コマンド実行ログは、このオプションに影響されません。
-1	ホストダウンによってリモートホストを使用できないとき、このオプションはローカルホストだけで pairresync 操作を有効にします。ローカルホストのターゲットボリュームは正 VOL でなければなりません (ShadowImage または Copy-on-Write Snapshot ボリュームは副 VOL だけが再同期できます)。 -swapp オプションを指定する場合、本オプションは未サポートとなるため同時に指定できません。
-restore	ShadowImage/Copy-on-Write Snapshot だけで使用できるオプションです。 (副ボリュームから正ボリュームに) 逆方向への再同期を実行します。
-swaps	TrueCopy/TrueCopy Async/Universal Replicator/global-active device だけで使用できるオプションです。 正 VOL 側に援助するホストがない場合に、副 VOL 側から実行されます。通常は、全コピーを必要としない、"fast failback" を容易にする PSUS 状態に実行されます。「図 11 スワップ操作」に示す例で、左側は、正 VOL と副 VOL に T0 を (コマンド実行前)、右側に T1 を、コマンド実行後に表示します。-swaps と -swapp の両方は、元の副 VOL からのデルタデータを基に、元の正 VOL にコピーされ、そのあと副/正 VOL の指定が入れ替わります。
-swapp	TrueCopy/TrueCopy Async/Universal Replicator/global-active device だけで使用できるオプションです。 元の正 VOL 側からの -swaps と同等の操作を実行します。-swaps と異なる点は、-swapp は両ホストの側の協力が必要になることです。
-fq <mode>	ShadowImage/Copy-on-Write Snapshot だけで使用できるオプションです。 "pairresync" または -restore オプションが "QUICK" として実行されるかどうかのモードを指定します。 mode = normal

オプション	説明																				
	<p>pairresync は、\$HORCC_RSYN 環境変数、および SVP 経由の system option mode 87 の設定に関係なく、Non quick mode として実行されます。</p> <p>mode = quick</p> <p>pairresync が、\$HORCC_RSYN 環境変数、および SVP 経由の system option mode 87 の設定に関係なく、Quick Resync として実行されます。</p> <p>このオプションが指定されない場合、pairresync の実行は、ShadowImage の操作が Quick-Split によって操作されるかどうかに関わらず、\$HORCC_RSYN 環境変数、および SVP 経由の system option mode 設定によって決定します。</p> <p>"-fq" オプションと \$HORCC_RSYN 間の関係を次に示します。</p>																				
	<table border="1"> <thead> <tr> <th>-fq オプション</th> <th>\$HORCC_RSYN</th> <th>動作</th> </tr> </thead> <tbody> <tr> <td>quick</td> <td>無効</td> <td>quick resync</td> </tr> <tr> <td>normal</td> <td>無効</td> <td>Normal copy</td> </tr> <tr> <td>未指定</td> <td>QUICK</td> <td>quick resync</td> </tr> <tr> <td>未指定</td> <td>NORMAL</td> <td>Normal copy</td> </tr> <tr> <td>未指定</td> <td>未指定</td> <td>システムオプションモード 87 に依存※</td> </tr> </tbody> </table>			-fq オプション	\$HORCC_RSYN	動作	quick	無効	quick resync	normal	無効	Normal copy	未指定	QUICK	quick resync	未指定	NORMAL	Normal copy	未指定	未指定	システムオプションモード 87 に依存※
-fq オプション	\$HORCC_RSYN	動作																			
quick	無効	quick resync																			
normal	無効	Normal copy																			
未指定	QUICK	quick resync																			
未指定	NORMAL	Normal copy																			
未指定	未指定	システムオプションモード 87 に依存※																			
	<p>注※</p> <p>オプション 87 が無効の場合、Non quick mode として実行されます。</p> <p>オプション 87 が有効の場合、quick mode として実行されます。ただし、オプション 87 とオプション 122 が同時に有効化されている場合は、Non quick mode として実行されます。</p> <p>このオプションのデフォルトは、無効です。</p> <p>リストアの場合 (-restore が指定された場合) :</p> <p>mode = normal</p> <p>pairresync -restore コマンドは、\$HORCC_REST 環境変数、および SVP 経由のシステムオプションモード 80 の設定に関わらず、Non quick mode で実行されます。</p> <p>mode = quick</p> <p>pairresync -restore コマンドは、\$HORCC_REST 環境変数、および SVP 経由のシステムオプションモード 80 の設定に関わらず、Quick Restore で実行されます。</p> <p>このオプションが指定されない場合、pairresync の実行は、ShadowImage の操作が Quick-Restore によって実行されるかどうかに関わらず、\$HORCC_REST 環境変数、および SVP 経由の system option mode 設定によって決定します。</p> <p>"-fq"オプションと \$ HORCC_REST 間の関係を次に示します。</p>																				
	<table border="1"> <thead> <tr> <th>-fq オプション</th> <th>\$HORCC_REST</th> <th>動作</th> </tr> </thead> <tbody> <tr> <td>quick</td> <td>無効</td> <td>Quick restore</td> </tr> <tr> <td>normal</td> <td>無効</td> <td>Normal restore</td> </tr> <tr> <td>未指定</td> <td>QUICK</td> <td>Quick restore</td> </tr> <tr> <td>未指定</td> <td>NORMAL</td> <td>Normal restore</td> </tr> <tr> <td>未指定</td> <td>未指定</td> <td>システムオプションモード 80 に依存※</td> </tr> </tbody> </table>			-fq オプション	\$HORCC_REST	動作	quick	無効	Quick restore	normal	無効	Normal restore	未指定	QUICK	Quick restore	未指定	NORMAL	Normal restore	未指定	未指定	システムオプションモード 80 に依存※
-fq オプション	\$HORCC_REST	動作																			
quick	無効	Quick restore																			
normal	無効	Normal restore																			
未指定	QUICK	Quick restore																			
未指定	NORMAL	Normal restore																			
未指定	未指定	システムオプションモード 80 に依存※																			
	<p>注※</p> <p>オプション 80 が無効の場合、Quick Restore となります。</p> <p>オプション 80 が有効の場合、Normal Restore となります。</p> <p>このオプションのデフォルトは、無効です。</p> <p>メモ :</p> <p>-fq オプションは、"-FBC [MU#]"オプションを使用した TrueCopy-TrueCopy/ShadowImage カスケード操作にも有効です。</p> <p>-fq オプションは、次に示すストレージシステムに適用されます。</p> <ul style="list-style-type: none"> • SANRISE USP • SANRISE NSC 																				

オプション	説明
	<ul style="list-style-type: none"> • USP V/VM • VSP • HUS VM • VSP G1000 • VSP G1500 • VSP F1500 • VSP E シリーズ • VSP Gx00 モデル • VSP Fx00 モデル • VSP 5000 シリーズ <p>-fq オプションは、ユーザが同じスクリプトにこのオプションを追加できるよう、9900V での互換性を保つため、9900V では無視されます。</p> <p>VSP で -restore オプションと組み合わせるときに、ストレージシステムが保守中 (SVP が Modify モードのとき) の場合は、処理が完了しません。</p>
-cto <o-time> [c-time] [r-time]	<p>TrueCopy Async/Universal Replicator だけで使用できるオプションです。</p> <p>-cto <o-time> [c-time] [r-time] オプションを TrueCopy sync に指定した場合は、無視されません。</p> <ul style="list-style-type: none"> • o-time : このオプションは、指定されたコンシステンシーグループへの書き込み I/O の流入制限用の offloading timer を設定する場合に使用されます。 TrueCopy Async では、1 から 255 までの 1 秒単位の範囲内で指定しなければなりません。このオプションが指定されない場合は、90 秒がデフォルトとして設定されます。 Universal Replicator では、1 から 255 までの 1 秒単位の範囲で指定しなければなりません。このオプションが指定されない場合は、正側のジャーナルに設定されている値が適用されます。なお、256 から 600 までを変更する場合は、raidcom modify journal コマンドを使用してください。 o-time=0 が指定されると、書き込み I/O 流入制限は無効になります。 Sidefile 量が Sidefile エリアの制限を超えた場合、ホストからの書き込み I/O はこのタイムアウト値の範囲内 (TrueCopy Async の場合は 1 秒から 255 秒、Universal Replicator の場合は 1 秒から 600 秒) で Sidefile が次の新しいデータを格納する場合に十分なスペースが境界以下になるまで待機します。デフォルトのタイムアウト値は TrueCopy Async の場合は 90 秒、Universal Replicator の場合は 60 秒です。待ち状態のときにタイムアウトが発生すると、ペア状態は PAIR から sidefile (ジャーナル) が満杯の PSUS 状態へ変更され、ホスト側の書き込み I/O は継続し、待ちデータは BITMAP モードによって管理されます。 したがって、o-time タイムアウト値は、ホストシステムの I/O タイムアウト値よりも低い値としてください。 • [c-time] : (TrueCopy Async だけに適用) このオプションは、指定したコンシステンシーグループに Copy Pending timer を設定する場合に使用します。 c-time は、1 から 15 の間で 1 分単位の範囲内で指定されなければなりません。このオプションが指定されなければ、この値は次のように設定されます。 <ul style="list-style-type: none"> ◦ コンシステンシーグループが作成される場合、デフォルトとして 5 分が設定されます。 ◦ コンシステンシーグループが作成されない場合、設定は変更されません。 • [r-time] : (TrueCopy Async だけに適用) このオプションは、指定したコンシステンシーグループに RCU Ready timer を設定する場合に使用します。 r-time は、1 から 10 の範囲内で 1 分単位で指定されなければなりません。このオプションが指定されなければ、この値は変わりません。

オプション	説明																												
	<p>メモ</p> <ul style="list-style-type: none"> TrueCopy Async の場合、すでにコンシステンシーグループがあるときは、これらのオプションによる設定の変更は無効になります。これらのパラメータは、pairresync コマンドと一緒に副 VOL 側にも転送・伝搬され、副 VOL が正 VOL に変更されるときに使用されます。また、これらのパラメータは、ペアボリュームの状態が SMPL に変更されるまで持続し、有効となります。 Universal Replicator ジャーナルボリュームが"P(S)JSN"の状態ではペアを再同期するとき、これらのパラメータを設定・変更できます。パラメータは、ペア再同期時に副 VOL 側のジャーナルに伝搬され、設定されます。副 VOL 側のジャーナルの設定を変更するには、次のように指定します。 <ol style="list-style-type: none"> pairsplit -g <group> pairresync -g <group> -cto <time> 正 VOL 側のジャーナルの設定を変更するには、正 VOL 側から副 VOL 側にスワップしてから、上記のように指定します。 これらのパラメータは、各ジャーナルで保持されます。したがって、offloading timer を設定する場合は、正 VOL 側と副 VOL 側の両方で raidcom modify journal コマンドを実行してください。 																												
<p>-f[fg] <fence> [CTG ID]</p>	<p>TrueCopy/TrueCopy Async/Universal Replicator/GAD だけで使用できるオプションです。-f[fg] <fence> [CTG ID] (TrueCopy だけ) : このオプションは、既存の TC Sync ボリュームを TC Sync CTG にペアボリュームを削除することなく変更する場合に使用します。オプション (フェンスレベル) とボリューム属性を次のように変更できます。このオプションは、"-swaps"または"-swapp"オプションのない場合に有効です。</p> <table border="1" data-bbox="534 974 1415 1265"> <thead> <tr> <th>属性</th> <th>-f フェンス</th> <th>-fg フェンス</th> <th>-fg フェンス CTGID</th> </tr> </thead> <tbody> <tr> <td>Sync</td> <td>fence 更新</td> <td>コマンド拒否 異常終了</td> <td>Sync_CTG に変更し fence 更新 (メモ 1)</td> </tr> <tr> <td>Sync CTG</td> <td>Sync に変更し fence 更新</td> <td>fence 更新</td> <td>コマンド拒否 異常終了</td> </tr> <tr> <td>Async</td> <td>コマンド拒否 異常終了</td> <td>コマンド拒否 異常終了</td> <td>コマンド拒否 異常終了</td> </tr> </tbody> </table> <table border="1" data-bbox="534 1332 1415 1579"> <thead> <tr> <th>属性</th> <th>-f never</th> <th>-fg never</th> <th>-fg never CTGID</th> </tr> </thead> <tbody> <tr> <td>GAD</td> <td>変更なし</td> <td>コマンド拒否 異常終了</td> <td>GAD_CTG に変更</td> </tr> <tr> <td>GAD CTG</td> <td>コマンド拒否 異常終了</td> <td>変更なし</td> <td>コマンド拒否 異常終了</td> </tr> </tbody> </table> <p>用語の説明： Fence : fence は、"data"、"status"、または"never"のどれかを意味します ("async"は指定できません)。 コマンド拒否/異常終了 : コマンド実行を拒否して異常終了します。 メモ 1 : RAID Manager の異なるグループ名に同じ CTG ID を指定すると、コマンドは拒否されます。異なるグループ名には異なる CTG ID を指定してください。</p>	属性	-f フェンス	-fg フェンス	-fg フェンス CTGID	Sync	fence 更新	コマンド拒否 異常終了	Sync_CTG に変更し fence 更新 (メモ 1)	Sync CTG	Sync に変更し fence 更新	fence 更新	コマンド拒否 異常終了	Async	コマンド拒否 異常終了	コマンド拒否 異常終了	コマンド拒否 異常終了	属性	-f never	-fg never	-fg never CTGID	GAD	変更なし	コマンド拒否 異常終了	GAD_CTG に変更	GAD CTG	コマンド拒否 異常終了	変更なし	コマンド拒否 異常終了
属性	-f フェンス	-fg フェンス	-fg フェンス CTGID																										
Sync	fence 更新	コマンド拒否 異常終了	Sync_CTG に変更し fence 更新 (メモ 1)																										
Sync CTG	Sync に変更し fence 更新	fence 更新	コマンド拒否 異常終了																										
Async	コマンド拒否 異常終了	コマンド拒否 異常終了	コマンド拒否 異常終了																										
属性	-f never	-fg never	-fg never CTGID																										
GAD	変更なし	コマンド拒否 異常終了	GAD_CTG に変更																										
GAD CTG	コマンド拒否 異常終了	変更なし	コマンド拒否 異常終了																										
<p>-pr <io preference></p>	<p>global-active device だけで使用できるオプションです。 正サイトと副サイトのストレージシステム間のリモートパスで障害が発生して通信できなくなった場合の I/O 優先モード (リモートパス障害時 IO 優先モード) を設定します。リモートパス障害時 IO 優先モードの詳細は、『global-active device』ユーザーガイドを参照してください。</p>																												

オプション	説明
	<p><io preference>に指定できる値を次に示します。</p> <p>pvol : プライマリボリューム優先モード。リモートパス障害時に、プライマリボリュームで優先的にホスト I/O を継続します。</p> <p>disable : リモートパス障害時 IO 優先モード無効。リモートパス障害時 IO 優先モードを無効にする場合に指定します。</p> <p>このオプションを省略した場合、リモートパス障害時 IO 優先モードは現在の設定が維持されます。</p> <p>同一コンシステンシーグループ内に、リモートパス障害時 IO 優先モードの設定が異なるペアを混在できません。そのため、すでにコンシステンシーグループに所属しているペアのリモートパス障害時 IO 優先モードを変更する場合は、コンシステンシーグループ全体に対して変更をしてください。-d オプションを指定しなければ、コンシステンシーグループ全体に対してリモートパス障害時 IO 優先モードを変更できます。</p>

戻り値

pairresync コマンドは、exit 中に次の戻り値を設定することで、実行結果を確認できるようにします。

- ・ 正常終了 : 0。グループを再同期するとき、0 = すべてのペアに対して正常終了。
- ・ 異常終了 : 0 以外。エラーの詳細については、エラーコードを参照してください。

エラーコード

次の表の「回復不可能」のエラーコードは、コマンドを再実行しても回復しないエラーです。コマンドが失敗した場合は、詳細状況が RAID Manager コマンドログ (\$HORCC_LOG) に記録されます。

pairresync コマンドは正ボリュームと副ボリュームの両方を更新します。このため、pairresync コマンドを実行するときは、正ボリュームと副ボリュームのどちらもマウントしていないことを確認してください。

表 14 pairresync のエラーコード

分類	エラーコード	エラーメッセージ	推奨動作	値
ボリューム状態 (回復不可能)	EX_ENQVOL	Unmatched volume status within the group	pairedisplay コマンドを使用して状態を確認してください。グループ内のすべてのボリュームが同じフェンスレベルとボリューム属性を持っていることを確認してください。	236
	EX_INCSTG	Inconsistent status in group	pairedisplay を使用してペア状態を確認してください。	229
	EX_INVVOL	Invalid volume status	pairedisplay -l を使用してボリュームの状態/属性を確認してください。	222
	EX_INVSTP	Invalid pair status	pairedisplay を使用してペア状態を確認してください。	228



メモ

特定のボリュームだけに有効なオプションをそのほかのボリュームに指定した場合、エラーコードが EX_UNWOPT または EX_UNWCMD となる場合があります。指定したオプションが、そのボリュームに有効かどうか確認してください。

例

図 9 pairresync 用-FHORC オプションの例



図 10 pairresync 用-FMRCF オプションの例



図 11 スワップ操作

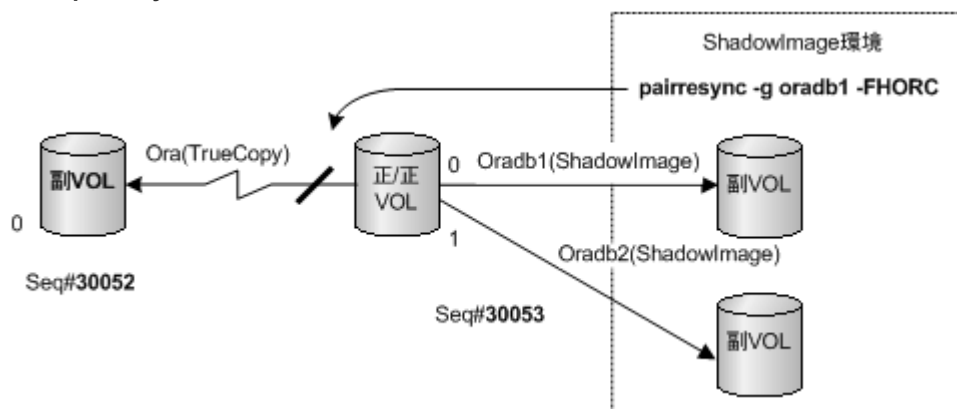

2.4 pairevwait

pairevwait (pair event waiting) コマンドは、ペアを操作するほかのコマンドが完了するまで待って、ペア操作の結果を確認するときに使用します (図 12 ペアイベント待ちを参照)。ペアボリュームの状態が指定された状態になるまで待機 ("sleeps") し、異常な状態を検出すると異常終了します。ペアボリュームの状態が遷移したかどうかは、自動的に検索されるボリュームの状態によって判断されます。

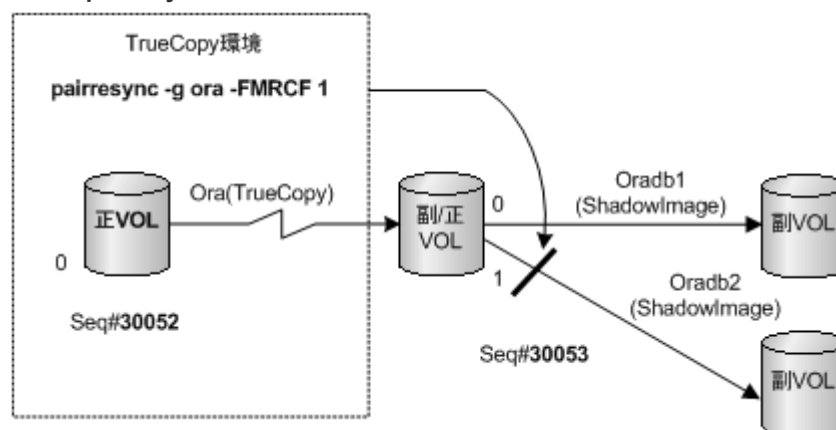
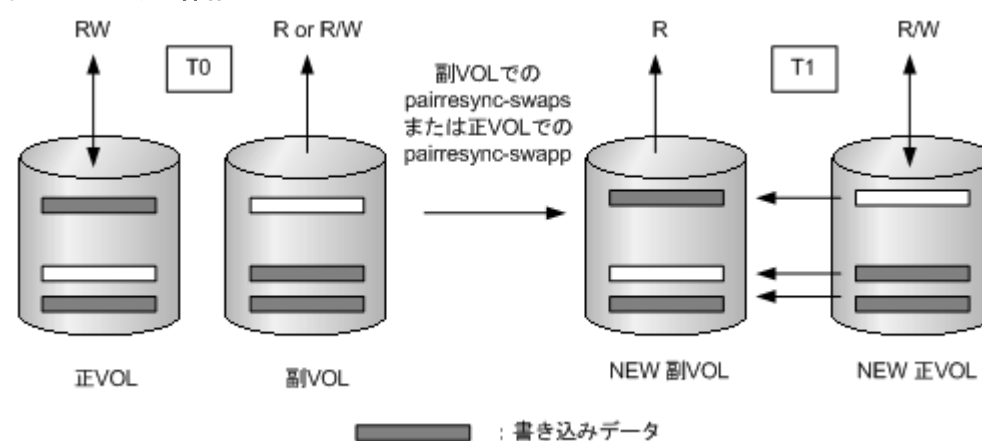
pairevtwait コマンドは、ペア論理ボリュームまたはペアボリュームのグループを指定して実行できます。グループと状態を指定すると、pairevtwait コマンドはグループに属する各ボリュームが指定された状態になるまで待機します。グループと-nowait オプションまたはグループと-nowaits オプションを指定すると、pairevtwait コマンドは待機しないで、グループに属する各ボリュームの状態に応じて即座に応答を返します。正/副ボリュームのサーバは、pairevtwait コマンドで自動的に検索されるため、pairevtwait コマンドのパラメータにサーバを指定する必要はありません。ShadowImage ペアでは、ペア状態の遷移を確認するため、このコマンドを使用する必要があります。

図 12 ペアイベント待ち

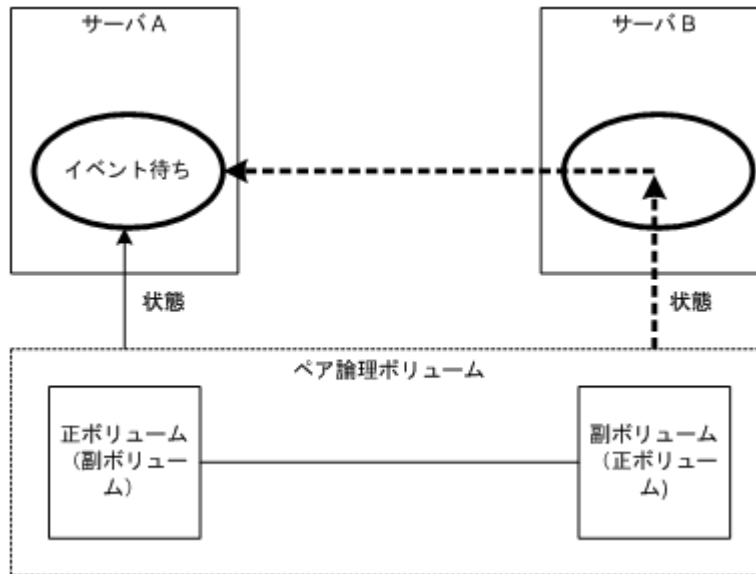

構文

```
pairevtwait{ -h | -q | -z[x] | -I[H][M][instance#] or -I[TC][SI]
[instance#] | -g <group> | -d <pair Vol> | -d[g] <raw_device> [MU#] [-n]
| -FHORC [MU#] | -FMRCF [MU#] | -d[g] <seq#> <LDEV#> [MU#] | -s [s]
<status> ... | -t <timeout>[interval] | -nowait[s] | -l | -nomsg }
```

オプションとパラメータ

オプション	説明
-h	Help/Usage とバージョン情報を表示します。
-q	対話モードを終了し、このコマンドを終了します。
-z または -zx	pairevtwait コマンドを対話モードに移行します。-zx オプションは、対話モードのHORCM が動作しているかを監視します。このオプションが、HORCM の停止を検出した場合は、対話モードは終了します。
-I[H][M] [instance#] または -I[TC][SI] [instance#]	[HORC]/[HOMRCF]または[TrueCopy]/[ShadowImage]としてコマンドを指定し、RAID Manager インスタンス番号を指定する場合に使用します。
-g <group>	構成定義ファイルに定義されたグループ名を指定します。コマンドは、-d <pair Vol> オプションが指定されなにかぎり、指定されたグループに実行されます。

オプション	説明
-d <pair Vol>	構成定義ファイルに定義された、ペアになった論理ボリューム名を指定します。このオプションが指定されると、コマンドが指定されたペアの論理ボリュームに実行されます。-g <group>オプションの指定がある場合に有効です。
-d[gl] <raw_device> [MU#][n]	指定した raw_device が構成定義ファイル（ローカルインスタンス）上のグループに含まれるかを検索します。指定した raw_device がグループの中に含まれている場合は、ターゲットボリュームがペア論理ボリューム（-d）またはグループ（-dg）として実行されます。このオプションは、"-g <group>"オプションの指定のない場合に有効です。指定された raw_device が2つ以上のグループに含まれる場合は、コマンドは最初のグループに実行されます。 -n オプションは、FC-NVMe のデバイスファイルを使用する場合に指定します。このオプションを指定すると、FC-NVMe および SCSI どちらのデバイスファイルも使用できるようになります。 HORCC_NVME 環境変数が指定されている場合、-n オプションを指定しなくても、FC-NVMe および SCSI どちらのデバイスファイルも使用できます。 このオプションを指定するためには、設定対象のストレージシステムが、Namespace へのコマンドデバイス割り当てをサポートしている必要があります。ストレージシステムが、Namespace へのコマンドデバイス割り当てをサポートしているかどうかは『オープンシステム構築ガイド』または『システム構築ガイド』を参照してください。
-FHORC [MU#]または- FCA [MU#]	ローカルコピー環境で指定されたペア論理ボリュームに対し、カスケードされているリモートコピーボリュームを強制的に指定します（ 図 13 pairevtwait 用-FHORC オプションの例 を参照）。-l オプションが指定されると、このオプションはローカルホスト（近距離）上のカスケードされているリモートコピーボリュームの状態を調べます。-l オプションが指定されていない場合は、このオプションはリモートホスト（遠距離）上のカスケードされているリモートコピーボリュームの状態を調べます。
-FMRCF [MU#]または- FBC [MU#]	リモートコピー環境で指定されたペア論理ボリュームに対し、カスケードされているローカルコピーボリュームを強制的に指定します（ 図 14 pairevtwait 用-FMRCF オプションの例 を参照）。-l オプションが指定されると、このオプションはローカルホスト（近距離）上のカスケードされているローカルコピーボリュームの状態を調べます。-l オプションが指定されていない場合は、このオプションはリモートホスト（遠距離）上のカスケードされているローカルコピーボリュームの状態を調べます。
-d[gl] <seq#> <LDEV#> [MU#]	指定された LDEV が構成定義ファイル（ローカルインスタンス）上のグループに含まれるかを検索します。指定した LDEV がグループに含まれている場合は、ターゲットボリュームがペア論理ボリューム（-d）またはグループ（-dg）として実行されます。このオプションは、"-g <group>"オプションの指定のない場合に有効です。指定された LDEV が2つ以上のグループに含まれる場合は、コマンドは最初のグループに実行されます。<seq#> <LDEV#>値は、16進数（"0x"を含める）または10進数で指定できます。 <ul style="list-style-type: none"> 対象装置が VSP G1000、VSP G1500、および VSP F1500 の場合は、<seq#>には装置製番に 300,000 を足した番号を指定します。 対象装置が VSP 5000 シリーズの場合は、<seq#>には装置製番に 500,000 を足した番号を指定します。
-s <status>	"simpl"、"copy"("RCPY"を含む)、"pair"、"psus"、または"psue"の待ち状態を指定します。2つ以上の状態が-s のあとに指定されると、指定された状態の論理 OR に従って待機します。このオプションは、-nowait オプションが指定されていない場合に有効です。
-ss <status>	副 VOL の"simpl"、"copy"("RCPY"を含む)、"pair"、"ssus"、"psue"の待ち状態を指定します。2つ以上の状態が-ss のあとに指定されると、指定された状態の論理 OR に従って待ちが実行されます。このオプションは、-nowaits オプションが指定されていない場合に有効です。
-t <timeout> [interval]	-s と-ss オプションを使用して指定した状態を監視する際のタイムアウト値と監視のインターバル時間を1秒単位で指定します。[interval]が指定される場合を除き、デフォルト値（3秒）が使用されます。このオプションは、-nowait オプションが指定されない場合に有効です。<timeout>に 1999999 より大きい数を指定した場合、"WARNING（警告）"メッセージが表示されます。

オプション	説明
	Out-of-Band 方式によるコマンド実行の場合、<timeout>にデフォルト値 (3 秒) 以上を設定してください。 このオプションは <code>-nowait</code> オプションおよび <code>-nowaits</code> オプションが指定されていないときにだけ有効です。
<code>-nowait</code>	このオプションが指定されると、その時点でのペア状態が待つことなく報告されます。ペアの状態は、このコマンドの戻り値として設定されます。このオプションが指定されると、 <code>-t</code> と <code>-s</code> のオプションは必要ありません。
<code>-nowaits</code>	このオプションが指定されると、その時点での副 VOL のペア状態が待つことなく報告されます。ペアの状態は、このコマンドの戻り値として設定されます。このオプションが指定されると、 <code>-t</code> と <code>-ss</code> のオプションは必要ありません。
<code>-l</code>	ホストダウンによってリモートホストを使用できないとき、このオプションを指定すると、ローカルホストだけでこのコマンドを実行できます。 また、このコマンドが操作対象とするペアのボリュームが次の条件のどれかに一致する場合、このオプションを指定しないと、コマンドは EX_EVOLCE で失敗します。 <ul style="list-style-type: none"> • ペアのボリュームが両方とも正 VOL • ペアのボリュームが両方とも副 VOL • ペアのボリュームの片方がシンプレックス、もう片方が副 VOL
<code>-nomsg</code>	このコマンドが実行されると、表示されるメッセージを抑止します。ユーザプログラムからコマンドを実行する場合に使用されます。このオプションは、コマンドの引数の最初に指定されなければなりません。コマンド実行ログは、このオプションに影響されません。

戻り値

`pairevwait` コマンドは、`exit` 中に次の戻り値を設定することで、実行結果を確認できるようにします。

表 15 `pairevwait` 戻り値

条件	値
<code>-nowait</code> が指定されている場合：	正常終了： 1：状態は SMPL です。 2：状態は COPY または RCPY です。 3：状態は PAIR です。 4：状態は PSUS です。 5：状態は PSUE です。 グループを監視するとき、すべてのペアで 1/2/3/4/5=正常終了。 異常終了：0 から 127 以外。エラーの詳細については、エラーコードを参照してください。 PFUS は、SSUS の戻り値が設定されます。 PFUL は、PAIR の戻り値が設定されます。
<code>-nowaits</code> オプションが指定されている場合：	正常終了： 1：状態は SMPL です。 2：状態は COPY または RCPY です。 3：状態は PAIR です。 4：状態は SSUS です (メモ：S-VOL_PSUS は SSUS として表示されず)。 5：状態は PSUE です。 異常終了：0 から 127 以外。エラーの詳細については、エラーコードを参照してください。 SSWS/PFUS は SSUS の戻り値が設定されます。

条件	値
	PFUL は PAIR の戻り値が設定されます。
-nowait、または nowaits オプションが指定されていない場合：	正常終了：0。グループを監視するとき、すべてのペアで0=正常終了。 異常終了：0 から 127 以外。エラーの詳細については、エラーコードを参照してください。

エラーコード

次の表の「回復不可能」のエラーコードは、コマンドを再実行しても、回復しないエラーです。コマンドが失敗した場合は、詳細状況が RAID Manager コマンドログ (\$HORCC_LOG) に記録されます。

表 16 pairevtwait のエラーコード

分類	エラーコード	エラーメッセージ	推奨動作	値
ボリューム状態 (回復不可能)	EX_ENQVOL	Unmatched volume status within the group	pairedisplay コマンドを使用して状態を確認してください。グループ内のすべてのボリュームが同じフェンスレベルとボリューム属性を持っていることを確認してください。	236
	EX_INCSTG	Inconsistent status in group	pairedisplay を使用してペア状態を確認してください。	229
	EX_INVVOL	Invalid volume status	pairedisplay -l を使用してボリュームの状態を確認してください。	222
	EX_EVOLCE	Pair Volume combination error	pairedisplay を使用してペア状態を確認し、ボリュームの組み合わせを変更してください。	235
	EX_EWSUSE	Pair suspended at WAIT state	障害が発生したと確認されたペアボリュームに手動で pairresync を発行し、回復をしてください。それでも回復しない場合は、お問い合わせ先にご連絡ください。	234
Timer (回復可能)	EX_EWSTOT	Timeout waiting for specified status	-t オプションを使用して、タイムアウト値を増やしてください。	233
	EX_EWSLTO	Timeout waiting for specified status on the local host	リモートホストの RAID Manager (HORCM) が稼働しているかを確認してください	232

例

図 13 pairevtwait 用-FHORC オプションの例



図 14 pairevtwait 用-FMRCF オプションの例



-ss <status>... と-nowait option を使用

ShadowImage クイックモードの P-VOL_PSUS & S-VOL_COPY 状態で、副 VOL が S-VOL_COPY 状態にあっても、正 VOL がすでに P-VOL_PSUS 状態にあるため、pairevtwait は、直ちに返ります。S-VOL_SSUS 状態まで待機させる場合は、副 VOL 側のペア状態を待つために、-ss <status>と-nowait オプションを使用してください。これは、pairresync -restore または pairsplit -S の操作に必要です。

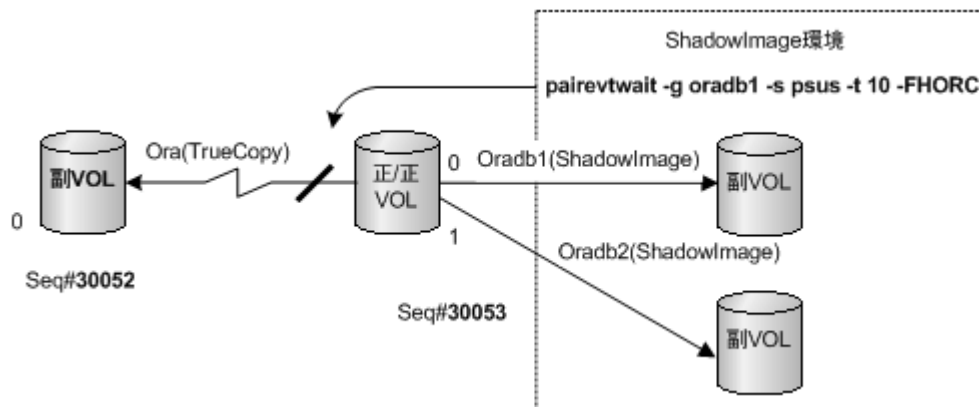
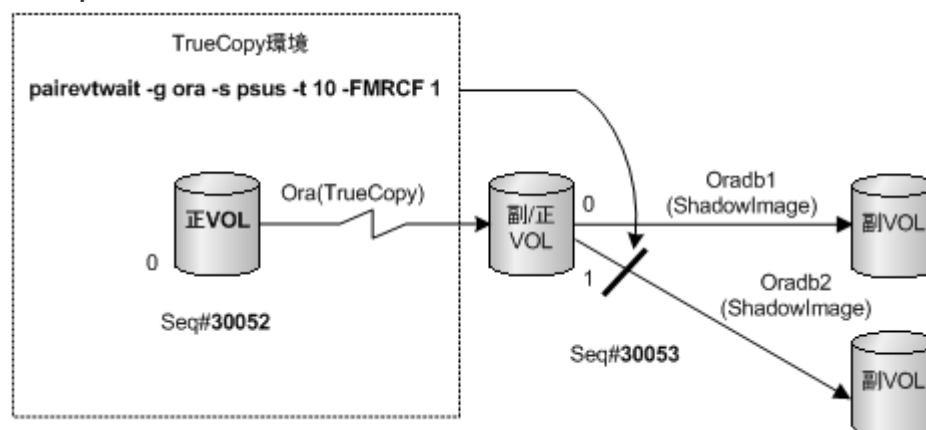
2.5 pairmon

HORCM daemon に接続される pairmon (pair monitor) コマンドは、各ボリュームペアのペア状態遷移を取得し、状態変化を報告します。(エラーまたはユーザ指定コマンドによって) ペア状態が変わると、pairmon コマンドはメッセージを表示します。

ペア状態遷移イベントは、HORCM ペア状態キューにあります。-resevt オプション (リセットイベント) は、HORCM ペア状態遷移キューから 1 つ (全部) のイベントを削除します。リセットイベントを指定しない場合、ペア状態遷移キューは保持されます。-s オプションを指定しない場合は、pairmon が HORCM から受け取った情報に対する全イベントを表示します。-s オプションが指定されると、指定された状態遷移だけが表示されます。

RAID Manager は、エラー監視と UNIX サーバのシステム操作管理へ連携する構成確認コマンドをサポートします。

構文

```
pairmon { -h | -q | -z[x] | -I[H][M][instance#] or -I[TC][SI][instance#] | -D | -allsnd | -resevt | -nowait | -s <status> ... }
```

オプションとパラメータ

オプション	説明
-h	Help/Usage とバージョン情報を表示します。
-q	対話モードを終了し、このコマンドを終了します。
-z または -zx	pairmon コマンドを対話モードに移行します。-zx オプションは、対話モードの HORCM が動作しているかを監視します。このオプションが、HORCM の停止を検出した場合は、対話モードは終了します。
-I[H][M][instance#] または -I[TC][SI][instance#]	[HORC]/[HOMRCF]または[TrueCopy]/[ShadowImage]としてコマンドを指定し、RAID Manager インスタンス番号を指定する場合に使用します。
-D	デフォルトの報告モードを選択します。デフォルトモードでは、報告されるペア状態遷移情報がある場合、1つのイベントが報告され、そのイベントがリセットされます。報告されるペア状態遷移情報がない場合は、コマンドは待ち状態となります。報告モードは、-allsnd、-resevt、および -nowait オプションの3つのフラグから構成されます。
-allsnd	ペア状態遷移情報がある場合は、全イベントを報告します。
-resevt	ペア状態遷移情報がある場合は、イベントを報告し、全イベントをリセットします。
-nowait	このオプションが指定されると、ペア状態遷移情報がない場合に、コマンドは待機しません。
-s <status>...	報告するペア状態遷移、smpl、copy (rcpyを含む)、pair、psus、psue を指定します。2つ以上の状態が-sのあとに続けて指定されると、指定された状態の論理 OR に従って、マスキングが実行されます。このオプションが指定されないと、pairmon は、HORCM から受け取った情報の全イベントを表示します。

例

pairmon コマンドの例と、その出力を示します。「[表 17 pairmon コマンドオプションの結果](#)」に、pairmon コマンドオプション結果を示します。

pairmon コマンド例

```
# pairmon -allsnd -nowait
Group Pair vol Port targ# lun# LDEV#...Oldstat code -> Newstat code
oradb oradb1 CL1-A 1 5 145 ...SMPL 0x00 -> COPY 0x01
oradb oradb2 CL1-A 1 6 146 ...PAIR 0x02 -> PSUS 0x04
```

出力例の各項目について説明します。

Group

構成定義ファイルに記載されたグループ名 (dev_group) です。

Pair vol

構成定義ファイルに記載されている、指定されたグループのペアボリューム名 (dev_name) です。

Port targ# lun#

構成定義ファイルに記載されたポート ID、TID、および LUN です。fibre-to-SCSI アドレス変換の詳細については、『RAID Manager インストール・設定ガイド』を参照してください。

LDEV#

指定したデバイスの LDEV ID です。

Oldstat

ボリュームの状態が変更されたときの、変更前のペア状態です。

Newstat

ボリュームの状態が変更されたときの、変更後のペア状態です。

code

指定された状態へのストレージシステム-内部コードです。

表 17 pairmon コマンドオプションの結果

-D	-nowait	-resevt	-allsnd	動作
-D	—	—	—	HORCM がイベントを持っていない場合、このオプションは、イベントが発生するまで待機します。1 つ以上のイベントがある場合は、1 つのイベントを報告し、報告されたイベントはリセットします。
無効	—	—	-allsnd	HORCM がイベントを持っていない場合、このオプションは、イベントが発生するまで待機します。1 つ以上のイベントがある場合は、全イベントを報告します。
無効	—	-resevt	—	HORCM がイベントを持っていない場合、このオプションは、イベントが発生するまで待機します。1 つ以上のイベントがある場合は、1 つのイベントを報告し、全イベントをリセットします。
無効	—	-resevt	-allsnd	HORCM がイベントを持っていない場合、このオプションは、イベントが発生するまで待ちます。1 つ以上のイベントがある場合は、全イベントを報告し、全イベントをリセットします。
無効	-nowait	—	—	HORCM がイベントを持っていない場合、このオプションは、イベントなしと報告します。1 つ以上のイベントがある場合は、1 つのイベントを報告し、報告したイベントをリセットします。
無効	-nowait	—	-allsnd	HORCM がイベントを持っていない場合、このオプションは、イベントなしと報告します。1 つ以上のイベントがある場合は、全イベントを報告します。
無効	-nowait	-resevt	—	HORCM がイベントを持っていない場合、このオプションはイベントなしと報告します。1 つ以上のイベントがある場合は、1 つのイベントを報告し、全イベントをリセットします。
無効	-nowait	-resevt	-allsnd	HORCM がイベントを持っていない場合、このオプションは、イベントなしを報告します。1 つ以上のイベントがある場合は、全イベントを報告し、全イベントをリセットします。

2.6 pairvolchk

pairvolchk コマンドは、ペアボリュームの属性と状態を確認します。ローカルホスト（コマンド発行）またはリモートホストに接続されたボリュームまたはグループの属性を取得して報告します。

ボリューム属性は SMPL (simplex)、正 VOL、または副 VOL です。-s[s] オプションは、属性に加えてペア状態を報告します。

構文

```
pairvolchk { -h | -q | -z[x] | -I[H][M][instance#] or -I[TC][SI]
[instance#] | -g <group> | -d <pair Vol> | -d[g] <raw_device> [MU#] [-n]
| -FHORC [MU#] | -FMRCF [MU#] | -d[g] <seq#> <LDEV#> [MU#] | -c | -ss | -
nomsg }
```

オプションとパラメータ

オプション	説明
-h	Help/Usage とバージョン情報を表示します。
-q	対話モードを終了し、ペアボリューム確認コマンドを終了します。
-z または -zx	pairvolchk コマンドを対話モードに移行します。-zx オプションは、対話モードの HORCM が動作しているかを監視します。このオプションが、HORCM の停止を検出した場合は、対話モードは終了します。
-I[H][M] [instance#] または -I[TC][SI] [instance#]	[HORC]/[HOMRCF]または[TrueCopy]/[ShadowImage]としてコマンドを指定し、RAID Manager インスタンス番号を指定する場合に使用します。
-g <group>	構成定義ファイルに定義されたグループ名を指定します。コマンドは、-d <pair Vol> オプションが指定されないかぎり、指定されたグループに実行されます。
-d <pair Vol>	構成定義ファイルに定義された、ペアになった論理ボリューム名を指定します。このオプションが指定されると、コマンドが指定されたペアの論理ボリュームに実行されます。-g <group> オプションの指定がある場合に有効です。
-d[g] <raw_device> [MU#] [-n]	指定された raw_device が構成定義ファイル (ローカルインスタンス) 上のグループに含まれるかを検索します。指定した raw_device がグループの中に含まれている場合は、ターゲットボリュームがペア論理ボリューム (-d) またはグループ (-dg) として実行されます。このオプションは"-g <group>"オプションの指定のない場合に有効です。指定された raw_device が 2 つ以上のグループに含まれる場合は、コマンドは最初のグループに実行されます。 -n オプションは、FC-NVMe のデバイスファイルを使用する場合に指定します。このオプションを指定すると、FC-NVMe および SCSI どちらのデバイスファイルも使用できるようになります。 HORCC_NVME 環境変数が指定されている場合、-n オプションを指定しなくても、FC-NVMe および SCSI どちらのデバイスファイルも使用できます。 このオプションを指定するためには、設定対象のストレージシステムが、Namespace へのコマンドデバイス割り当てをサポートしている必要があります。ストレージシステムが、Namespace へのコマンドデバイス割り当てをサポートしているかどうかは『オープンシステム構築ガイド』または『システム構築ガイド』を参照してください。
-d[g] <seq#> <LDEV#> [MU#]	指定された LDEV が構成定義ファイル (ローカルインスタンス) 上のグループに含まれるかを検索します。指定した LDEV がグループに含まれている場合は、ターゲットボリュームがペア論理ボリューム (-d) またはグループ (-dg) として実行されます。このオプションは"-g <group>"オプションの指定のない場合に有効です。指定された LDEV が 2 つ以上のグループに含まれる場合は、コマンドは最初のグループに実行されます。<seq#> <LDEV#> 値は、16 進数 ("0x"を含める) または 10 進数で指定できます。 <ul style="list-style-type: none"> • 対象装置が VSP G1000、VSP G1500、および VSP F1500 の場合は、<seq#>には装置製番に 300,000 を足した番号を指定します。 • 対象装置が VSP 5000 シリーズの場合は、<seq#>には装置製番に 500,000 を足した番号を指定します。

オプション	説明
-c	ローカルとリモートホストのペアボリュームの一致を確認し、リモートホストのボリューム属性を報告します。このオプションが指定されない場合、ローカルホストのボリューム属性が報告されます。
-ss	ボリュームの属性とボリュームのペア状態を取得する場合に使用します。このオプションが指定されない場合、ローカルホストのボリューム属性が報告されます。 表示されるペア状態の詳細は、「 表 20 pairvolchk グループ状態表示の真偽表 」を参照してください。
-nomsg	このコマンドが実行されると、表示されるメッセージを抑制します。ユーザプログラムからコマンドを実行する場合に使用されます。このオプションはコマンドの引数の最初に指定されなければなりません。コマンド実行ログは、このオプションに影響されません。
-FHORC [MU#]または- FCA [MU#]	ローカルコピー環境で指定されたペア論理ボリュームに対し、カスケードされているリモートコピーボリュームを強制的に指定します (図 15 pairvolchk の-FHORC オプション例 の例を参照)。-c オプションが指定されていない場合、このオプションはローカルホスト (近距離) 上のカスケードされているリモートコピーボリュームの属性を取得します。-c オプションが指定されると、このオプションは、リモートホスト (遠距離) 上のカスケードされているリモートコピーボリュームの属性を取得します。
-FMRCF [MU#]または- FBC [MU#]	リモートコピー環境で指定されたペア論理ボリュームに対し、カスケードされているローカルコピーボリュームを強制的に指定します (図 16 pairvolchk の-FMRCF オプション例 の例を参照)。-c オプションが指定されていない場合、ローカルホスト (近距離) 上のカスケードされているローカルコピーボリュームの属性を取得します。-c オプションが指定されると、リモートホスト (遠距離) 上のカスケードされているローカルコピーボリュームの属性を取得します。

戻り値

pairvolchk コマンドは、exit 中に次の戻り値を設定することで、実行結果を確認できるようにします。

表 18 pairvolchk 戻り値

条件	値
-ss オプションが指定されていない場合	正常終了： 1：ボリューム属性は SMPL。 2：ボリューム属性は正 VOL。 3：ボリューム属性は副 VOL。 異常終了：0 から 127 以外。エラーの詳細については、エラーコードを参照してください。
-ss オプションが指定されている場合	正常終了： 11：状態は SMPL。 異常終了：特定のエラーコード (エラーコード参照) と一般エラーコード。 TrueCopy/ShadowImage/Volume Migration/global-active device の場合 22：状態は P-VOL_COPY または P-VOL_RCPY。 23：状態は P-VOL_PAIR。 24：状態は P-VOL_PSUS。 25：状態は P-VOL_PSUE。 26：状態は P-VOL_PDUB (LUSE ボリュームだけ)。 32：状態は S-VOL_COPY または S-VOL_RCPY。 33：状態は S-VOL_PAIR。 34：状態は S-VOL_PSUS。 35：状態は S-VOL_PSUE。 36：状態は S-VOL_PDUB (LUSE ボリュームだけ)。 TrueCopy Async と Universal Replicator の場合

条件	値
	次に示す値が、戻り値となります。この戻り値は、状態コード+ 20 の値です。 42：状態は P-VOL_COPY。 43：状態は P-VOL_PAIR。 44：状態は P-VOL_PSUS。 45：状態は P-VOL_PSUE。 46：状態は P-VOL_PDUB (LUSE ボリュームだけ)。 47：状態は P-VOL_PFUL。 48：状態は P-VOL_PFUS。 52：状態は S-VOL_COPY または S-VOL_RCPY。 53：状態は S-VOL_PAIR。 54：状態は S-VOL_PSUS。 55：状態は S-VOL_PSUE。 56：状態は S-VOL_PDUB (LUSE ボリュームだけ)。 57：状態は S-VOL_PFUL。 58：状態は S-VOL_PFUS。
-ss オプションが指定されている場合	Thin Image (CAW/CoW)/Copy-on-Write Snapshot の場合 Snapshot は、Snapshot 状態として Snapshot Pool の Full 状態を表示する必要があります。 22：状態は P-VOL_COPY または P-VOL_RCPY。 23：状態は P-VOL_PAIR。 24：状態は P-VOL_PSUS。 25：状態は P-VOL_PSUE。 26：状態は P-VOL_PDUB (LUSE ボリュームだけ)。 27：状態は P-VOL_PFUL。 28：状態は P-VOL_PFUS。 32：状態は S-VOL_COPY または S-VOL_RCPY。 33：状態は S-VOL_PAIR。 34：状態は S-VOL_PSUS。 35：状態は S-VOL_PSUE。 36：状態は S-VOL_PDUB (LUSE ボリュームだけ)。 37：状態は S-VOL_PFUL。 38：状態は S-VOL_PFUS。



メモ

SSWS 状態のペアの場合、コマンドは S-VOL_PSUS と同じ戻り値を返却します。

エラーコード

表 19 pairvolchk のエラーコード

分類	エラーコード	エラーメッセージ	推奨動作	値
ボリューム状態 (回復不可能)	EX_ENQVOL	Unmatched volume status within the group	pairdisplay コマンドを使用して状態を確認してください。グループ内のすべてのボリュームが同じフェンスレベルとボリューム属性を持っていることを確認してください。	236
	EX_EVOLCE	Pair volume combination error	pairdisplay を使用してペア状態を確認し、ボリュームの組み合わせを変更してください。	235

例 1

ShadowImage/Copy-on-Write Snapshot の表示例 :

```
# pairvolchk -g oradb
pairvolchk : Volstat is P-VOL.[status = PAIR ]
```

ShadowImage の表示例 ("m grp"オプションとともに指定) :

```
# pairvolchk -g oradb
pairvolchk : Volstat is P-VOL.[status = PAIR CTGID = 1]
```

TrueCopy の表示例 :

```
# pairvolchk -g oradb
pairvolchk : Volstat is P-VOL.[status = PAIR fence = DATA MINAP = 2 ]
```

TrueCopy CTG の表示例 :

```
# pairvolchk -g oradb
pairvolchk : Volstat is P-VOL.[status = PAIR fence = DATA CTGID = 2
MINAP = 2 ]
```

TrueCopy Async の表示例 :

```
# pairvolchk -g oradb
pairvolchk : Volstat is P-VOL.[status = PAIR fence = ASYNC CTGID = 2
MINAP = 2 ]
```

MINAP はペア状態に応じて、次の 2 つの条件 (状態) を表示します :

- 正 VOL : TrueCopy/TrueCopy Async 内に指定したグループの Active Path の最小を表示します。

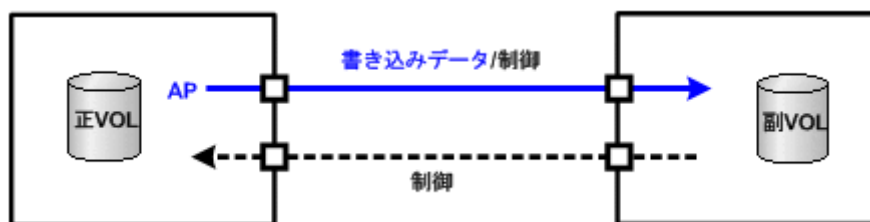

- S-VOL_SSUS(SSWS) : MINAP は、正 VOL のすべての残りデータが副 VOL に完全に転送されたかどうか (同期したか) について、サスペンド操作の結果を表示します。MINAP が "one" の場合、すべてのデータはパスされます。それ以外では、すべてのデータは正 VOL から転送されません。

メモ : RAID F/W がアクティブパスをサポートしていない場合、"MINAP"項目は次のように表示されません :

```
pairvolchk : Volstat is P-VOL.[status = PAIR fence = ASYNC CTGID = 2]
```

例 2

Universal Replicator の表示例 :

```
# pairvolchk -g oradb
pairvolchk : Volstat is P-VOL.[status = PAIR fence = ASYNC CTGID = 2
MINAP = 2 ]
```

MINAP は、ペア状態に応じて次の 2 つの条件（状態）を表示します：

- ・ 正 VOL または S-VOL_PAIR (SSUS(SSWS)を除く) : Universal Replicator 内の指定されたグループで Active Path の最小値を表示します。

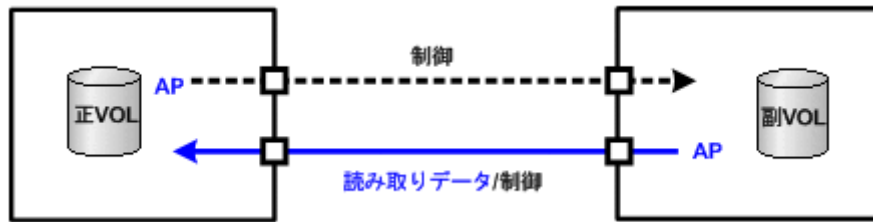

- ・ S-VOL_SSUS(SSWS) : MINAP は、正 VOL のすべての残りデータが副 VOL に完全に転送されたかどうか（同期したか）について、サスペンド操作の結果を表示します。MINAP が "one" の場合、すべてのデータは転送されます。それ以外では、すべてのデータは正 VOL から転送されません。

メモ : RAID F/W がアクティブパスをサポートしていない場合、"MINAP"項目は次のように表示されません。

```
pairvolchk : Volstat is P-VOL.[status = PAIR fence = ASYNC CTGID = 2]
```

例 3

LDEV 閉塞の表示例：

```
# pairvolchk -g oradb
pairvolchk : Volstat is P-VOL.[status = PAIR fence = DATA MINAP = 2
LDEV = BLOCKED]
```

LDEV = BLOCKED : E-LUN のリンク障害を検出するため、LDEV 閉塞状態を表示します。

例 4

pairvolchk コマンドとその出力の例を示します。

pairvolchk コマンド例

```
# pairvolchk -g oradb
pairvolchk : Volstat is P-VOL.[status = PAIR fence = ASYNC CTGID =
2] <- TC Async
# pairvolchk -g oradb
pairvolchk : Volstat is P-VOL.[status = PAIR fence = DATA ] <- TrueCopy
# pairvolchk -g oradb
pairvolchk : Volstat is P-VOL.[status = PAIR ] <- ShadowImage
# pairvolchk -g oradb
pairvolchk : Volstat is P-VOL.[status = PAIR CTGID = 1]
<- ShadowImage コンシステンシーグループ指定ペア分割
```

例 5

「[図 15 pairvolchk の-FHORC オプション例](#)」に、ShadowImage 環境の指定されたペアグループを通じた中間正/正 VOL の状態 (P-VOL_PSUS) を取得する pairvolchk 例を示します。「[図 16 pairvolchk の-FMRCF オプション例](#)」に、TrueCopy 環境の指定されたペアグループを通じた中間副/正 VOL (MU#1) の状態 (P-VOL_PSUS) を取得する pairvolchk 例を示します。「[表 20 pairvolchk グループ状態表示の真偽表](#)」に、pairvolchk グループ状態表示の真偽表を示します。

図 15 pairvolchk の-FHORC オプション例



図 16 pairvolchk の-FMRCF オプション例



表 20 pairvolchk グループ状態表示の真偽表

オプション	COPY/RCPY	PSUE	PDUB	PFUS	PSUS	PFUL	PAIR	グループ状態
	グループ内の各ボリューム状態							
下記メモ参照	1	x	x	x	x	x	x	COPY/RCPY
	0	1	x	x	x	x	x	PSUE
	0	0	1	x	x	x	x	PDUB
	0	0	0	1	x	x	x	PFUS
	0	0	0	0	1	x	x	PSUS
	0	0	0	0	0	1	x	PFUL
	0	0	0	0	0	0	1	PAIR
-ss	1	x	x	x	x	x	x	COPY/RCPY
	0	1	x	x	x	x	x	PSUE
	0	0	1	x	x	x	x	PDUB
	0	0	0	x	x	1	x	PFUL
	0	0	0	x	x	0	1	PAIR
	0	0	0	1	0	0	0	PFUS
	0	0	0	0	1	0	0	PSUS

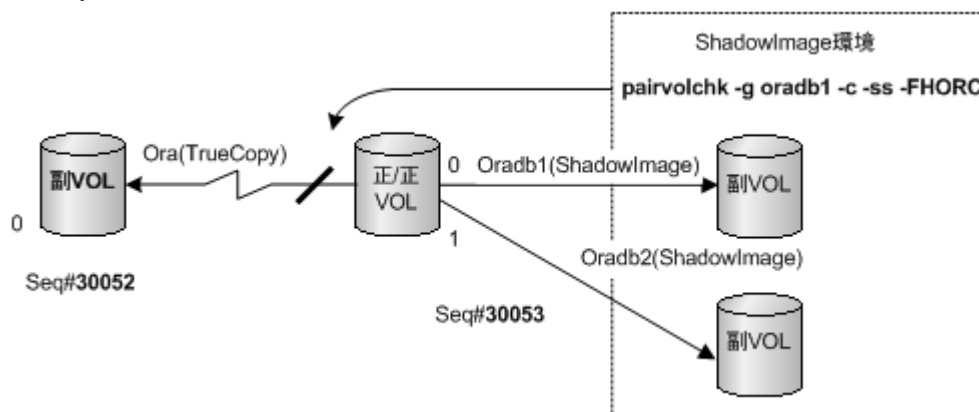
(凡例)

- 1 : グループ中に対象のステータスがある。
- 0 : グループ中に対象のステータスがない。
- x : 対象のステータスは無視

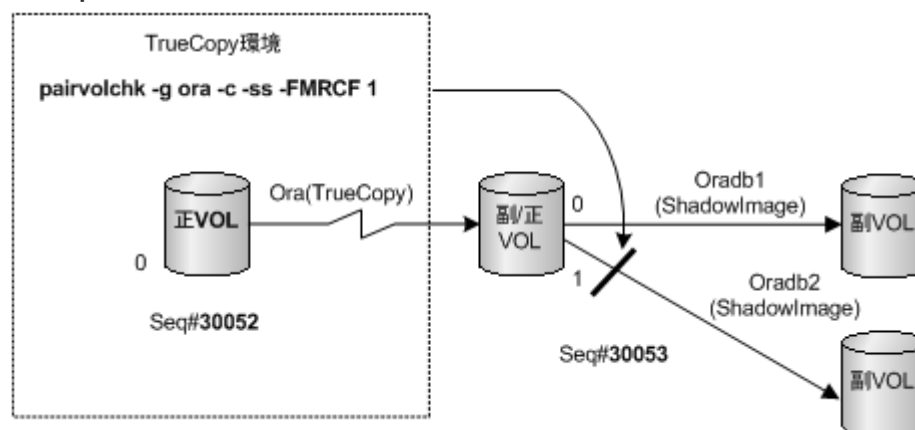
- PFUL 状態は、PFUL が HWM で sidefile 付きの PAIR 状態を表示するため、(pairdisplay コマンドの -fc オプションを除く) すべてのコマンドで PAIR として表示します。
- PFUS 状態は、PFUS が sidefile の満杯によって SUSPENDED を表示するため、(pairdisplay コマンドの -fc オプションを除く) すべてのコマンドで PSUS として表示します。
- S-VOL_PSUS 状態は、pairdisplay コマンドと他のコマンドで SSUS として表示します。



メモ

このオプションは、'pairvolchk -s'が"USE_OLD_VCHK"変数を持っている場合の条件下で使用できます。

2.7 pairdisplay

pairdisplay コマンドがペア状態を表示することで、ペア操作 (例 : paircreate、pairresync) が完了したかを確認できます。pairdisplay コマンドは、ペアボリュームの接続パス (ペアボリュームとサーバの物理リンク) の構成を確認するためにも使用されます。pairdisplay コマンドはペアボリュームまたはペアボリュームのグループに使用できます。

構文

```
pairdisplay{ -h | -q | -z[x] | -I[H][M][instance#] or -I[TC][SI]
[instance#] | -g <group> | -d <pair Vol> | -d[g] <raw_device> [MU#] [-n]
| -FHORC [MU#] | -FMRCF [MU#] | -d[g] <seq#> <LDEV#> [MU#] | -c | -l | -f
[xcdmnew] | -CLI | -m <mode> | -v jnl[t] | -v ctg | -v pid | -v pidb [-fp] }
```

オプションとパラメータ

オプション	説明
-h	Help/Usage とバージョン情報を表示します。
-q	対話モードを終了し、ペアボリューム確認コマンドを終了します。
-z または -zx	pairdisplay コマンドを対話モードに移行します。-zx オプションは、対話モードの HORCM が動作しているかを監視します。このオプションが、HORCM の停止を検出した場合は、対話モードは終了します。
-I[H][M][instance#] または -I[TC][SI][instance#]	[HORC]/[HOMRCF]または[TrueCopy]/[ShadowImage]としてコマンドを指定し、RAID Manager インスタンス番号を指定する場合に使用します。
-g <group>	構成定義ファイルに定義されたグループ名を指定します。コマンドは、-d <pair Vol> オプションが指定されないかぎり、指定されたグループに実行されます。
-d <pair Vol>	構成定義ファイルに定義された、ペアになった論理ボリューム名を指定します。このオプションが指定されると、コマンドが指定されたペアの論理ボリュームに実行されます。-g <group>オプションの指定がある場合に有効です。
-d[g] <raw_device> [MU#] [-n]	指定した raw_device が構成定義ファイル (ローカルインスタンス) 上のグループに含まれているかを検索します。指定した raw_device がグループの中に含まれている場合は、ターゲットボリュームがペア論理ボリューム (-d) またはグループ (-dg) として実行されます。このオプションは、"-g <group>"オプションの指定のない場合に有効です。指定された

オプション	説明
	<p>raw_device が 2 つ以上のグループに含まれる場合は、コマンドは最初のグループに実行されます。</p> <p>-n オプションは、FC-NVMe のデバイスファイルを使用する場合に指定します。このオプションを指定すると、FC-NVMe および SCSI どちらのデバイスファイルも使用できるようになります。</p> <p>HORCC_NVME 環境変数が指定されている場合、-n オプションを指定しなくても、FC-NVMe および SCSI どちらのデバイスファイルも使用できます。</p> <p>このオプションを指定するためには、設定対象のストレージシステムが、Namespace へのコマンドデバイス割り当てをサポートしている必要があります。ストレージシステムが、Namespace へのコマンドデバイス割り当てをサポートしているかどうかは『オープンシステム構築ガイド』または『システム構築ガイド』を参照してください。</p>
-FHORC [MU#]または-FCA [MU#]	<p>ローカルコピー環境で指定されたペア論理ボリュームに対し、カスケードされているリモートコピーボリュームを強制的に指定します。-l オプションが指定されると、このオプションはローカルホスト（近距離）上のカスケードされているリモートコピーボリュームの状態を表示します。-l オプションが指定されていない場合は、このオプションはリモートホスト（遠距離）上のカスケードされているリモートコピーボリュームの状態を表示します。このオプションは、-m <mode> オプションを同じコマンドラインに指定できません。</p>
-FMRCF [MU#]または-FBC [MU#]	<p>リモートコピー環境での指定したペア論理ボリュームに対し、カスケードされているローカルコピーボリュームを強制的に指定します。-l オプションが指定されると、このオプションはローカルホスト（近距離）上のカスケードされているローカルコピーボリュームの状態を表示します。-l オプションが指定されていない場合は、このオプションはリモートホスト（遠距離）上のカスケードされているローカルコピーボリュームの状態を表示します。このオプションは、-m <mode> オプションを同じコマンドラインに指定できません。</p>
-d[g] <seq#> <LDEV#> [MU#]	<p>指定された LDEV が構成定義ファイル（ローカルインスタンス）上のグループに含まれているかを検索します。指定した LDEV がグループに含まれている場合は、ターゲットボリュームがペア論理ボリューム（-d）またはグループ（-dg）として実行されます。このオプションは"-g <group>"オプションの指定のない場合に有効です。指定された LDEV が 2 つ以上のグループに含まれる場合は、コマンドは最初のグループに実行されます。<seq#> <LDEV#> 値は、16 進数（"0x"を含める）または 10 進数で指定できます。</p> <ul style="list-style-type: none"> 対象装置が VSP G1000、VSP G1500、および VSP F1500 の場合は、<seq#>には装置製番に 300,000 を足した番号を指定します。 対象装置が VSP 5000 シリーズの場合は、<seq#>には装置製番に 500,000 を足した番号を指定します。
-c	<p>ペアボリューム接続パス（サーバ間のペアボリュームの物理リンク）の構成をチェックし、不正なペア構成を表示します。このオプションが指定されない場合は、指定したペアボリュームの状態は、パス構成のチェックなしで表示されます。</p>
-l	<p>（このコマンドを発行する）ローカルホストのペアボリューム状態を表示します。</p>
-fx	<p>LDEV ID を 16 進数で表示します。</p>
-fc	<p>コピー操作の進捗率、sidefile 率、ビットマップ率、または Universal Replicator ジャーナル率を表示します。TrueCopy Async/Universal Replicator 用の PFUL/PFUS を表示します。S-VOL_SSUS-takeover 後の表示として SSWS 状態を確認するために使用されます。</p>
-fd	<p>ローカルインスタンス構成定義ファイルに定義されたグループを基にして、Device_File とペアボリューム間の関係を表示します。次の例のように Device_File コラムが"Unknown"と表示される場合は、未登録のため、RAID Manager の起動時にホストが認識できないボリュームであることを表します。また、"-l"などのローカルオプションを除いて、保護モードでペア操作が拒否されることを表します。</p> <p>表示例：</p> <pre># pairdisplay -g oradb -fd Group PairVol(L/R) Device_File M , Seq#, LDEV#. P/S, Status, Seq#, P-LDEV# M</pre>

オプション	説明
	<pre>oradb oradev1(L) c0t3d0 0 35013 17..P-VOL COPY, 35013 18 - oradb oradev1(R) Unknown 0 35013 ****..----- , -----</pre> <p>構成定義ファイルの HORCM_NVME に ENABLE を指定していない場合、FC-NVMe のデバイスファイル名は表示されません。</p>
-fm	<p>TrueCopy/Universal Replicator/global-active device/ShadowImage ペアの差分データの管理単位を表示する場合に指定します。このオプションを指定すると M 列に差分データの管理単位を表示します。</p>
-fe	<p>LDEV にマッピングされた外部 LUN のシリアル#と、LDEV#、およびペアボリュームの追加情報を表示します。このオプションは、上部に最終カラムを追加して情報を表示します。80 カラムのフォーマットを無視します。このオプションは、カスケードオプション (-m all,-m cas) が指定されている場合は、無効となります。</p> <p>TrueCopy/TrueCopy Async/Universal Replicator/global-active device の表示例：</p> <pre># pairdisplay -g oradb -fe Group PairVol(L/R) (Port#,TID, LU),Seq#,LDEV#.P/S,Status,Fence,Seq#, P-LDEV# M CTG JID AP EM E-Seq# E-LDEV# R/W QM DM P PR oradb dev1(L) (CL5-A-0,30, 0) 64568 301.P-VOL PAIR ASYNC,64568 303 - 0 2 1 - - - -/- AA D N P oradb dev1(R) (CL5-A-0,30, 2) 64568 303.S-VOL PAIR ASYNC,----- 301 - 0 4 1 - - - - -/- AA D N P oradb dev2(L) (CL5-A-0,30, 1) 64568 302.P-VOL PAIR ASYNC,64568 304 - 0 3 1 - - - - -/- AA S N D oradb dev2(R) (CL5-A-0,30, 3) 64568 304.S-VOL PAIR ASYNC,----- 302 - 0 5 1 - - - - -/- AA S N D</pre> <p>ShadowImage/Copy-on-Write Snapshot/Volume Migration の表示例：</p> <pre># pairdisplay -g horc0 -fe Group ... Seq#, LDEV#.P/S,Status, Seq#, P-LDEV# M CTG CM EM E-Seq# E-LDEV# DM P horc0 ... 63528 65.P-VOL COPY, 63528 64 - - N - - - - - horc0 ... 63528 64.S-VOL COPY, ----- 65 - - N - - - - -</pre> <p>CTG：TrueCopy/TrueCopy Async/Universal Replicator では、Fence が ASYNC と表示されている場合に、コンシステンシーグループ ID を表示します。TrueCopy CTG では、Fence が DATA/STATUS/NEVER と表示されている場合に、コンシステンシーグループ ID を表示します。ShadowImage では、ShadowImage を使用したコンシステンシーグループ指定ペア分割ボリュームのコンシステンシーグループ ID を表示します。</p> <p>注意：raidcom add snapshot で作成したスナップショットの場合、正しいコンシステンシーグループ ID が表示されません。raidcom add snapshot コマンドで作成したスナップショットの状態を確認するときは、raidcom get snapshot を使用してください。</p> <p>JID：正 VOL または副 VOL のジャーナル ID です。HAM 構成または GAD 構成の場合は、Quorum ID を示し Fence レベルは'NEVER'となります。Universal Replicator または HAM 構成以外の場合は'-'と表示されます。</p> <p>AP：正 VOL 上の Universal Replicator リンクのアクティブパス数です。正 VOL と副 VOL 上の Universal Replicator リンクのアクティブパス数を表示します。'Unknown (不明)'は'-'と表示されます。pairvolchk コマンドで表示される、"MINAP"情報を参照してください。</p> <p>CM：コピーモード。</p> <ul style="list-style-type: none"> • N：Snapshot ではありません。 • S：Snapshot です。SMPL 状態で、ペアボリュームが Snapshot として作成されることを示します。 • C：Volume Migration。 <p>EM：外部接続モード。</p> <ul style="list-style-type: none"> • H：ホストから隠されているマッピングされた E-lun です。 • V：ホストから見ることができるマッピングされた E-lun です。

オプション	説明
	<ul style="list-style-type: none"> • ‘-’: E-lun にマッピングされていません。 • BH: ホストから隠されているマッピングされた E-lun ですが、LDEV 閉塞状態です。 • BV: ホストから見る事ができるマッピングされた E-lun ですが、LDEV 閉塞状態です。 • B: E-lun マッピングされていませんが、LDEV 閉塞状態です。 <p>E-Seq#: 外部 LUN の製造 (シリアル) 番号です。‘Unknown (不明)’は‘-’と表示されます。</p> <ul style="list-style-type: none"> • 対象装置が VSP G1000、VSP G1500、および VSP F1500 の場合は、装置製番に 300,000 を足した番号が表示されます。 • 対象装置が VSP 5000 シリーズの場合は、装置製番に 500,000 を足した番号が表示されます。 <p>E-LDEV#: 外部 LUN の LDEV 番号です。‘Unknown (不明)’は、‘-’と表示されます。</p> <p>R/W: ボリュームへの読み出しと書き込み時の I/O モードを表示します。GAD 構成の場合は、以下が表示されます。</p> <ul style="list-style-type: none"> • L/L: プライマリボリュームとセカンダリボリュームの両方に対して読み出し、書き込みます。 • L/M: プライマリボリュームとセカンダリボリュームの両方に対して読み出し、プライマリボリューム、セカンダリボリュームの順に書き込みます。 • B/B: 読み出しと書き込みが拒否されます (Illegal Request を応答)。このボリュームに対する Inquiry コマンドには、LU 未定義の応答が返ります。 <p>QM: global-active device のペアの場合、Quorum ディスク閉塞時のペア動作モードを表示します。</p> <ul style="list-style-type: none"> • SP: ペア中断 • AS: ペア維持 (プライマリボリュームへはアクセス可だが、セカンダリボリュームへはアクセス不可) • AA: ペア維持 (プライマリボリュームとセカンダリボリュームの両方にアクセス可) • - (ハイフン): 次のどれかの場合に表示されます。 <ul style="list-style-type: none"> ◦ global-active device のペアではない。 ◦ global-active device のペアだが、ペアがサスペンド状態。 ◦ global-active device のペアだが、動作モードの表示が未サポート。 ◦ global-active device のペアだが、RAID Manager がサポートしていない動作モードが設定されている。 ◦ Quorum ディスクにボリュームが設定されていない。 <p>DM: 差分データの管理方式を表示します。(VSP G1000、VSP G1500、VSP F1500、VSP E シリーズ、VSP G130、G150、G350、G370、G700、G900、VSP F350、F370、F700、F900、および VSP 5000 シリーズのみ対象)</p> <ul style="list-style-type: none"> • S: シェアドメモリで差分データを管理しています。 • D: ドライブで差分データを管理しています (階層差分方式)。 • - (ハイフン): この情報は無効です。 <p>P: DP-VOL の容量拡張中の状態を表示します (VSP G1000、VSP G1500、VSP F1500、VSP E シリーズ、VSP G130、G150、G350、G370、G700、G900、VSP F350、F370、F700、F900、および VSP 5000 シリーズのみ対象)。</p> <ul style="list-style-type: none"> • E: 容量拡張中です。 • N: 容量拡張状態ではありません。 • - (ハイフン): この情報は無効です。 <p>未サポートの DKCMAIN マイクロコードバージョンの場合は、- (ハイフン) が表示されます。</p> <p>PR: global-active device ペアのリモートパス障害時 IO 優先モードを表示します。この情報は global-active device のペアのみに有効です。</p>

オプション	説明
	<ul style="list-style-type: none"> • P: プライマリボリューム優先モード。 • D: リモートバス障害時 IO 優先モードが無効です。 • - (ハイフン): この情報は無効です。 未サポートの DKCMAIN マイクロコードバージョンの場合、または global-active device のペアではない場合、- (ハイフン) が表示されます。
-fw	<p>50060E80+RAID Type、Serial#、Port#によって定義される WWN 設定を、ポート名称の代わりにポートに表示する場合に使用します。このオプションに"-fe"を付けて指定されると、"LUN WWN"が次のように表示されます。LUN WWN を表示できない場合は、"Unknown (不明)"が表示されます (例: SCSI)。情報を表示できない場合の詳細は、「1.6 NAA 識別子 (LUN WWN) および Namespace 識別子 (NGUID 情報) の表示」を参照してください。</p> <p>Serial#の指定は、装置によって異なります。</p> <ul style="list-style-type: none"> • 対象装置が VSP G1000、VSP G1500、および VSP F1500 の場合は、Serial#には装置製番に 300,000 を足した番号を指定します。 • 対象装置が VSP 5000 シリーズの場合は、Serial#には装置製番に 500,000 を足した番号を指定します。 <p>表示例:</p> <pre># pairdisplay -g PG01 -fw Group PairVol (L/R) (WWN, LU-M), Seq#, LDEV#.P/S, Status, Seq#, P-LDEV# M PG01 ora01 (L) (500060e804f42001, 3-0) 62496 67. P-VOL COPY, 62496 69 - PG01 ora01 (R) (500060e804f42001, 5-0) 62496 69. S-VOL COPY, ----- 67 - PG01 ora02 (L) (500060e804f42001, 4-0) 62496 68. P-VOL COPY, 62496 64 - PG01 ora02 (R) (500060e804f42001, 6-0) 62496 64. S-VOL COPY, ----- 68 -</pre> <p>表示例:</p> <pre># pairdisplay -IH -g PG01 -CLI -l -fwe Group PairVol L/R WWN LU Seq# LDEV# P/S Status Fence Seq# P-LDEV# M CTG JID AP EM E-Seq# E-LDEV# LUN-WWN R/W QM DM P PR PG01 oradb01 L 500060e804fa0f01 1 64015 11 P-VOL PAIR ASYNC 62496 11 - 5 - 1 - - - 60060e8005fa0f000000fa0f0000000b -/- - - - - PG01 oradb02 L 500060e804fa0f01 2 64015 12 P-VOL PAIR ASYNC 62496 12 - 5 - 1 - - - 60060e8005fa0f000000fa0f0000000c -/- - - - -</pre>
-fne	<p>Namespace の識別子 (NGU ID) を表示する場合に指定します。</p> <p>表示例:</p> <pre># pairdisplay -g nvme -I10 -fne Group PairVol (L/R) (Port#, TID, LU), Seq#, LDEV#.P/ S, Status, Fence, Seq#, P-LDEV# M CTG JID AP EM E-Seq# E-LDEV# NGUID R/W QM DM P PR nvme ndev001 (L) (CL7-D-0, 17, 0) 500054 257.SMPL ---- -----, - 00500036000000000060e80800360101 -/- - - - - nvme ndev001 (R) (CL7-D-0, 17, 1) 500054 258.SMPL ---- -----, - 00500036000000000060e80800360102 -/- - - - -</pre> <p>NGUID: Namespace の識別子 (NGU ID) を表示します。NGUID を表示できない場合は、"Unknown (不明)"が表示されます。情報を表示できない場合の詳細は、「1.6 NAA 識別子 (LUN WWN) および Namespace 識別子 (NGUID 情報) の表示」を参照してください。</p>
-fwne	<p>Namespace の識別子 (NGU ID) および LUN WWN を表示する場合に指定します。</p> <p>表示例:</p> <pre># pairdisplay -g ora -fwne -l Group PairVol (L/R) (WWN, LU), Seq#, LDEV#.P/S, Status, Fence, Seq#, P- LDEV# M CTG JID AP EM E-Seq# E-LDEV# LUN-WWN NGUID R/W QM DM P PR ora dev1 (L) (50060e8008003622, 3) 500054 20483.SMPL ----</pre>

オプション	説明
	<pre>-----,----- ----- - - - - - - - Unknown 00500036000000000060e80800360101 -/- - - - -</pre> <p>NGUID : Namespace の識別子 (NGU ID) を表示します。NGUID を表示できない場合は、"Unknown (不明)"が表示されます。情報を表示できない場合の詳細は、「1.6 NAA 識別子 (LUN WWN) および Namespace 識別子 (NGUID 情報) の表示」 を参照してください。</p>
-CLI	<p>Command line interface (CLI)への表示を指定する場合に使用します。このオプションは、カラム数を定義した場所と同じ場所に、1ヘッダで表示します。カラム間の区切り文字は、スペースまたはハイフン (-) で表示されます。</p> <p>表示例 :</p> <pre>Group PairVol L/R Port# TID LU-M Seq# LDEV# P/S Status Seq# P- LDEV# M homrcf1 deva0 L CL1-D 3 5 0 30053 271 P-VOL PAIR 30053 263 - homrcf1 deva1 L CL1-D 3 5 1 30053 271 SMPL - - - - homrcf1 deva2 L CL1-D 3 5 2 30053 271 SMPL - - - -</pre>
-m <mode>	<p>指定されたペア論理ボリュームの各ミラー記述子のペア状態を表示する場合に使用します。カスケードされているボリュームのペア状態表示に使用します。<mode>オプションは、"cas"または"all"と指定できます (後述のコマンド例の「pairedisplay -m オプション例」を参照) :</p> <p>"cas"オプションは、カスケードされている構成ファイル上のミラー記述子 (MU#) 登録された、指定されたグループのペア状態を表示する場合に使用されます。</p> <p>"all"オプションは、すべてのミラー記述子 (MU#) のペア状態を表示する場合に使用されます。</p> <p>このオプション (-m <mode>) は、コマンド実行環境 (TrueCopy/TrueCopy Async/Universal Replicator/global-active device と ShadowImage/Copy-on-Write Snapshot/Volume Migration) に影響されません。ペア状態を表示します。このオプションは-FHORC/-FMRCF オプションとは同じコマンドラインに指定できません。</p>
-v jnl[t]	<p>グループに連結したローカルまたはリモートの JNL 状態を表示します。指定されたグループ、または<raw_device>を経由したグループに連結された、個々のローカルまたはリモートのジャーナル ID を検出し、ローカルまたはリモートに対応した各ジャーナル ID の情報を表示します。最初の行はローカルホストのジャーナル情報を表示し、2行目はリモートホストのジャーナル情報を表示します。表示項目は、raidvchksan -v jnl[t]と同じです。Seq#の表示は、装置によって異なります。</p> <ul style="list-style-type: none"> 対象装置が VSP G1000、VSP G1500、および VSP F1500 の場合は、Seq#には装置製番に 300,000 を足した番号が表示されます。 対象装置が VSP 5000 シリーズの場合は、Seq#には装置製番に 500,000 を足した番号が表示されます。 <p>例 :</p> <pre># pairedisplay -g VG01 -v jnl JID MU CTG JNLS AP U(%) Q-Marker Q-CNT D-SZ(BLK) Seq# Nnm LDEV# 001 0 2 PJNN 4 21 43216fde 30 512345 62500 2 265 002 0 2 SJNN 4 95 3459fd43 52000 512345 62538 3 270</pre> <p>例 :</p> <pre># pairedisplay -g VG01 -v jnl t JID MU CTG JNLS AP U(%) Q-Marker Q-CNT D-SZ(BLK) Seq# DOW PBW APW 001 1 2 PJNN 4 21 43216fde 30 512345 62500 20 300 40 002 1 2 SJNN 4 95 3459fd43 52000 512345 62538 20 300 40</pre>

オプション	説明
	<p>例：</p> <pre># pairdisplay -g VG01 -v jnl -FCA 1 JID MU CTG JNLS AP U(%) Q-Marker Q-CNT D-SZ (BLK) Seq# Nnm LDEV# 003 1 2 PJNN 4 21 43216fde 30 512345 62500 2 265</pre> <p>メモ：</p> <p>このオプションは、同じコマンドラインに次のオプションを指定できます。seq#の指定は、装置によって異なります。</p> <ul style="list-style-type: none"> 対象装置が VSP G1000、VSP G1500、および VSP F1500 の場合は、<seq#>には装置製番に 300,000 を足した番号を指定します。 対象装置が VSP 5000 シリーズの場合は、<seq#>には装置製番に 500,000 を足した番号を指定します。 <pre>{<g<group> -d <pair Vol> -d[<g>] <raw_device> [MU#] -FCA [MU#] -d[<g>] <seq#> <LDEV#> [MU#] -l -f[x]}</pre> <p>"-FHORC[MU#]"または"-FCA [MU#]"オプションは、カスケードされている Universal Replicator ボリュームのジャーナル情報を表示する場合に使用され、リモートホストだけにジャーナル情報を表示します。</p> <p>このオプションは、ターゲットボリュームが Universal Replicator ボリュームではない場合、何も表示しません。</p>
-v ctg	<p>このオプションは、指定されたグループまたは<raw_device>経由でグループに連結された個々のローカルとリモートのコンシステンシーグループを検出し、ローカルとリモートに対応した各コンシステンシーグループの任意の情報を表示します。最初のラインはローカルホストのコンシステンシーグループ情報を表示し、2行目はリモートホストのコンシステンシーグループ情報を表示します。</p> <p>例：</p> <pre># pairdisplay -g VG01 -v ctg CTG P/S Status AP U(%) Q-Marker QM-Cnt SF(%) Seq# IFC OT/s CT/m RT/m 001 P-VOL PAIR 2 0 00000080 3 50 63528 ON 90 5 5 001 S-VOL PAIR - 0 0000007d - 50 63528 - - - -</pre> <p>CTG：コンシステンシーグループ ID を表示します。</p> <p>P/S：指定したグループの最初の LDEV にあるボリュームの属性です。</p> <p>Status：指定したグループの最初の LDEV にあるペアボリュームの状態です。</p> <p>AP：正 VOL にある Universal Replicator リンクのアクティブパス数を表示します。また、正 VOL と副 VOL の Universal Replicator リンクにあるアクティブパス数も表示します。</p> <p>'Unknown (不明)'は'-'と表示します。</p> <p>U(%)：Sidefile/ジャーナルデータの利用率を表示します。PAIR 状態のときに有効です。</p> <ul style="list-style-type: none"> TrueCopy Async：キャッシュの Sidefile が 100%全量と関連つけたときのコンシステンシーグループの Sidefile 利用率です。 Universal Replicator：ジャーナルデータスペースを 100%として、現在のジャーナルデータの利用率です。 <p>Q-Marker：正 VOL では、書き込みコマンドを受領したときの MCU P-VOL の最新のシーケンス番号です。副 VOL では、RCU 上の DFW の最新シーケンス番号です。この項目は PAIR 状態で有効です。</p> <p>Q-CNT：Unit のコンシステンシーグループに残存している Q-Marker の数です。TrueCopy Async は、一定間隔で"dummy recordset"と呼ばれる信号を送ります。したがって、QM-Cnt は、ホストが何も書き込んでいなくても、常に"2"または"3"と表示されます。このアイテムは PAIR 状態のときに有効です。</p> <p>SF(%)：Universal Replicator と TrueCopy Async に関係なく、sidefile としてのキャッシュ設定の利用率です。</p> <p>Seq#：ストレージシステムのシリアル番号です。</p> <ul style="list-style-type: none"> 対象装置が VSP G1000、VSP G1500、および VSP F1500 の場合は、装置製番に 300,000 を足した番号が表示されます。

オプション	説明
	<ul style="list-style-type: none"> 対象装置が VSP 5000 シリーズの場合は、装置製番に 500,000 を足した番号が表示されます。 <p>IFC : 流入制限の"ON"/"OFF"を表示します。</p> <p>OT/s : TrueCopy Async の"offloading timer" (秒単位) または Universal Replicator の Data Overflow Watch タイマ (秒単位) の値を表示します。流入制限の設定 (IFC) が有効 (ON) の場合に、正ボリュームのコンシステンシーグループにだけ、この値を表示します。それ以外の場合は、 "-" (ハイフン) を表示します。</p> <p>CT/m : TrueCopy Async だけのコンシステンシーグループに設定する"Copy Pending timer" (分単位) です。</p> <p>RT/m : TrueCopy Async だけのコンシステンシーグループに設定する"RCU Ready timer" (分単位) です。</p> <p>メモ : ターゲットボリュームが TrueCopy Async/Universal Replicator volume でない場合、このオプションは何も表示しません。"-FHORC [MU#]"または"-FCA [MU#]"オプションは、カスケードされた TrueCopy Async/Universal Replicator ボリュームの情報を表示する場合に使用され、リモートホストだけにコンシステンシーグループ情報を表示します。</p>
-v pid	<p>指定したグループまたは<raw_device>に連結された、個々のローカルとリモートのプール ID を検出し、ローカルとリモートに対応した個々のプール ID の任意の情報を表示します。最初の行には、ローカルホストのプール情報を表示し、2 行目にはリモートホストのプール情報を表示します。表示される項目は raidvchkscan -v pid と同じです。</p> <p>Seq#の表示は、装置によって異なります。</p> <ul style="list-style-type: none"> 対象装置が VSP G1000、VSP G1500、および VSP F1500 の場合は、Seq#には装置製番に 300,000 を足した番号が表示されます。 対象装置が VSP 5000 シリーズの場合は、Seq#には装置製番に 500,000 を足した番号が表示されます。 <p>このオプションは、ターゲットボリュームが Snapshot ボリュームでない場合は、何も表示しません。</p> <p>例 :</p> <pre data-bbox="531 1122 1418 1227"># pairdisplay -g VG01 -v pid PID POLS U(%) SSCNT Available(MB) Capacity(MB) Seq# Num LDEV# H(%) 127 POLN 0 6 3000 3000 63528 2 864 80 127 POLN 0 6 3000 3000 63528 2 864 80</pre> <pre data-bbox="531 1263 1418 1330"># pairdisplay -g VG01 -v pid -l PID POLS U(%) SSCNT Available(MB) Capacity(MB) Seq# Num LDEV# H(%) 127 POLN 0 6 3000 3000 63528 2 864 80</pre> <p>H(%) : High Water mark として Snapshot 用プールに設定されたしきい値率を表示します。 'Unknown (不明)'は'.'と表示します。</p> <p>メモ : このオプションは、ターゲットボリュームが Copy-on-Write Snapshot ボリュームでない場合は、何も表示しません。</p>
-v pid -FMRCF	<p>"-FBC [MU#]"オプションは、カスケードされている Copy-on-Write Snapshot ボリュームのプール情報を表示するときに使用します。カスケードされている TrueCopy の P-VOL から TrueCopy の S-VOL (または Copy-on-Write Snapshot の P-VOL) に接続したリモートホスト上で、プール状態を確認したり、監視したりできます。プール情報は、リモートホストにだけ表示します。</p> <p>このオプションは、ターゲットボリュームが Snapshot ボリュームでない場合は、何も表示しません。</p> <p>例 :</p> <pre data-bbox="531 1794 1418 1861"># pairdisplay -g VG01 -v pid -FMRCF PID POLS U(%) SSCNT Available(MB) Capacity(MB) Seq# Num LDEV# H(%) 127 POLN 0 6 3000 3000 63528 2 864 80</pre>
-v pidb	<p>プールの基本情報を表示します (後述のコマンド例の「pairdisplay -v pidb オプション例」を参照)。</p>

オプション	説明
	このオプションは、ターゲットボリュームが Snapshot ボリュームでない場合は、何も表示しません。
-v pidb -fp	プールの実容量情報を表示します (後述のコマンド例の「pairdisplay -v pidb -fp オプション例」を参照)。 このオプションは、ターゲットボリュームが Snapshot ボリュームでない場合は、何も表示しません。 VSP G100, G200, G400, G600, G800 および VSP F400, F600, F800 以外サポート。

戻り値

--

エラーコード

--

例

pairdisplay コマンドの例を示します。

TrueCopy/TrueCopy Async/Universal Replicator/global-active device pairdisplay コマンド例

```
# pairdisplay -g oradb -fcx
Group Pair Vol (L/R) (P,T#,L#), Seq#, LDEV#..P/S, Status, Fence, Copy%,
P-LDEV# M
oradb oradb1 (L) (CL1-B,1,0) 1234 64..P-VOL PAIR Never, 75
C8 -
oradb oradb1 (R) (CL1-A,1,0) 5678 C8..S-VOL PAIR Never, ----
64 -
```

ShadowImage/Copy-on-Write Snapshot pairdisplay コマンド例

```
# pairdisplay -g oradb
Group Pair Vol (L/R) (Port#,TID,LU-M), Seq#, LDEV#..P/S, Status, Fence,
Seq#, P-LDEV# M
oradb oradb1 (L) (CL1-A, 1,0) 30053 18..P-VOL PAIR Never,
30053 19 -
oradb oradb1 (R) (CL1-D, 1,0) 30053 19..S-VOL PAIR Never,
---- 18 -
```

図 17 pairdisplay -m オプション例

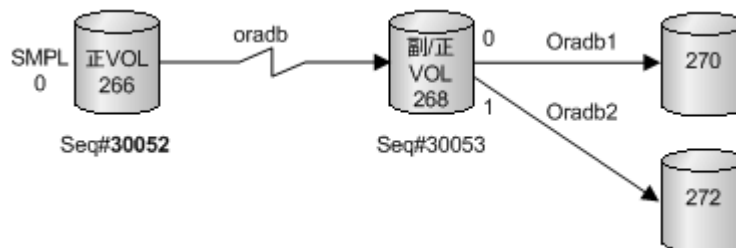

pairdisplay -m オプション例

```
Display example for -m cas:
# pairdisplay -g oradb -m cas
Group PairVol (L/R) (Port#,TID,LU-M), Seq#, LDEV#..P/S, Status, Seq#,
P-LDEV# M
oradb oradev1 (L) (CL1-D, 3, 0-0) 30052 266....SMPL ----, ----
---- -
oradb oradev1 (L) (CL1-D, 3, 0) 30052 266....P-VOL COPY, 30053
```

```

268 -
oradb1 oradev11 (R) (CL1-D, 3, 2-0) 30053 268....P-VOL COPY, 30053
270 -
oradb2 oradev21 (R) (CL1-D, 3, 2-1) 30053 268....P-VOL PSUS, 30053
272 W
oradb oradev1 (R) (CL1-D, 3, 2) 30053 268....S-VOL COPY, -----
266 -

Display examples for -m all:
# pairdisplay -g oradb -m all
Group PairVol (L/R) (Port#,TID,LU-M), Seq#, LDEV#..P/S, Status, Seq#,
P-LDEV# M
oradb oradev1 (L) (CL1-D, 3, 0-0) 30052 266....SMPL ----, ----
-----
----- (L) (CL1-D, 3, 0-1) 30052 266....SMPL ----, ----
-----
----- (L) (CL1-D, 3, 0-2) 30052 266....SMPL ----, ----
-----
oradb oradev1 (L) (CL1-D, 3, 0) 30052 266....P-VOL PAIR, 30053
268 -
oradb1 oradev11 (R) (CL1-D, 3, 2-0) 30053 268....P-VOL COPY, 30053
270 -
oradb2 oradev21 (R) (CL1-D, 3, 2-1) 30053 268....P-VOL PSUS, 30053
272 W
----- (R) (CL1-D, 3, 2-1) 30053 268....SMPL ----, -----
-----
oradb oradev1 (R) (CL1-D, 3, 2) 30053 268....S-VOL COPY, -----
266 -

# pairdisplay -d /dev/rds/c0t3d0 -l -m all
Group PairVol (L/R) (Port#,TID,LU-M), Seq#, LDEV#..P/S, Status, Seq#,
P-LDEV# M
oradb oradev1 (L) (CL1-D, 3, 0-0) 30052 266....SMPL ----, ----
-----
----- (L) (CL1-D, 3, 0-1) 30052 266....SMPL ----, ----
-----
----- (L) (CL1-D, 3, 0-2) 30052 266....SMPL ----, ----
-----
oradb oradev1 (L) (CL1-D, 3, 0) 30052 266....P-VOL PAIR, 30053
268 -

```

出力例の各項目について説明します。

Group

構成定義ファイルに記述されるグループ名 (dev_group) です。

Pair Vol(L/R)

構成定義ファイルに記述されるペアボリューム名 (dev_name) です。

- L: ローカルホスト
- R: リモートホスト

(P,T#,L#)

TrueCopy/TrueCopy Async/Universal Replicator/global-active device の場合に表示されます。

構成定義ファイルに記述されるポート、TID、および LUN です。fibre-to-SCSI アドレス変換については、『RAID Manager インストール・設定ガイド』を参照してください。

(Port#,TID,LU-M)

ShadowImage/Copy-on-Write Snapshot の場合に表示されます。

構成定義ファイルに記述されるポート番号、TID、LUN、および MU 番号です。

Seq#

ストレージシステムの装置製番です。

- 対象装置が VSP G1000、VSP G1500、および VSP F1500 の場合は、装置製番に 300,000 を足した番号が表示されます。
- 対象装置が VSP 5000 シリーズの場合は、装置製番に 500,000 を足した番号が表示されます。

LDEV#

論理デバイス番号です。

P/S

ボリューム属性です。

Status

ペアボリューム状態です。

Fence

TrueCopy/TrueCopy Async/Universal Replicator/global-active device の場合に表示されます。
フェンスレベルです。

%

コピー操作の完了、またはペア同期の割合です。表示される値の意味を次の表に示します。

表 21 %に表示される値の意味 (1/2)

Vol.	TrueCopy Async の状態			TrueCopy/global-active device の状態			ShadowImage/Copy-on-Write Snapshot/ Volume Migration の状態			
	COPY	PAIR	OTHER	COPY	PAIR	OTHER	COPY	PAIR	P-VOL_PSUS S-VOL_COPY	OTHER
正 VOL	CR	SF	BMP	CR	BMP	BMP	CR	CR	BMP	CR
副 VOL	-	SF	BMP	-	BMP	BMP	CR	CR	CR	CR
(凡例)										
<ul style="list-style-type: none"> CR : コピーの進捗率を示します (ペアの一致率)。 SF : 正 VOL と副 VOL のキャッシュで、Sidefile 全体を 100%としたときの各コンシステンシーグループの SideFile 使用率を示します。 次に、sidefile スペースを 100%としたときの、high water mark (HWM) を使用した演算式を示します。 $HWM(\%) = HWM(\%) / \text{Sidefile スペース}(30 \text{ から } 70) \times 100$ BMP : 正 VOL と副 VOL の両方の BITMAP の一致率を示します。 										

表 22 %に表示される値の意味 (2/2)

Volume	Universal Replicator の状態			
	COPY	PAIR	PSUS/SSUS (PJNS/SJNS)	OTHER
正 VOL	CR	JF	BMP	BMP
副 VOL	-	JF	BMP	BMP
(凡例)				
<ul style="list-style-type: none"> CR : コピーの進捗率を示します (ペアの一致率)。 JF : ジャーナルデータスペースを 100%としたときの、現在のジャーナルデータ使用率を示します。 				

Volume	Universal Replicator の状態			
	COPY	PAIR	PSUS/SSUS (PJNS/SJNS)	OTHER
<ul style="list-style-type: none"> BMP : 正 VOL と副 VOL の両方の BITMAP の一致率を示します。 				

P-LDEV#

ペアになっている相手ボリュームの LDEV 番号です。

M

- fm オプションを指定しない場合 :
 - 正 VOL が"PSUS"状態の場合 :

M が"W"のときは、副 VOL がペア分割を介して、Read/Write 可のサスペンド状態であることを示します。

M が"- "のときは、副 VOL がペア分割を介して、読み取り専用でサスペンド状態であることを示します。
 - 副 VOL が"SSUS"状態の場合 :

M が"W"のときは、SSUS 状態を入力してから、副 VOL が変更されたことを示します。

M が"- "のときは、SSUS 状態を入力してから、副 VOL が変更されていないことを示します。
 - COPY、RCPY、PAIR、または PSUE 状態の場合 :

M が"N"のときは、paircreate の'-m noread'を介して、そのボリュームが読み取り不可であることを示しています。

M が"N"以外のときは、"- " (ハイフン) を表示します。
- fm オプションを指定した場合 :

TrueCopy/Universal Replicator/global-active device のペアで差分データの管理単位がトラックの場合は"T"を、シリンダの場合は"C"を、差分データの表示未サポートの場合は、"U"を表示します。

ShadowImage/Copy-on-Write Snapshot/Thin Image (CAW/CoW)のペアの場合、"U"を表示します。

ペアでない場合は、"- " (ハイフン) を表示します。

pairdisplay -v pidb オプション例

```
# pairdisplay -g VG01 -v pidb
PID POLS U(%) LCNT SSCNT Available(MB) Capacity(MB) Snap_Used(MB)
TL_CAP(MB) BM TR_CAP(MB) RCNT Seq# Num LDEV# W(%) H(%) STIP VCAP(%)
TYPE PM PT POOL_NAME
001 POLN 0 11001 11001 46998 46998 0
2432398 NB 0 0 300050 1 0 70 80 YES -
OPEN N HDP dp_ti_pool
001 POLN 0 11001 11001 46998 46998 0
2432398 NB 0 0 300050 1 0 70 80 YES -
OPEN N HDP dp_ti_pool
```

pairdisplay -v pidb -fp オプション例

```
# pairdisplay -g VG01 -v pidb -fp
PID POLS U(%) LCNT SSCNT Available(MB) Capacity(MB) Snap_Used(MB)
TL_CAP(MB) BM TR_CAP(MB) RCNT Seq# Num LDEV# W(%) H(%) STIP VCAP(%)
TYPE PM PT POOL NAME
001 POLN 0 11001 11001 46998 46998 -
2432398 NB 0 0 300050 1 0 70 80 YES -
OPEN N HDP dp_ti_pool
```

```

001 POLN  0 11001 11001          46998          46998      -
2432398   NB      0  0      300050  1      0  70  80  YES  -
OPEN  N HDP  dp_ti_pool

```

出力例の各項目について説明します。

PID

プール ID を表示します。

POLS

プールの次の状態を表示します。

- POLN = "Pool Normal" : プールの状態は正常です。
- POLF = "Pool Full" : プールはしきい値を超えたオーバーフロー状態です。
- POLS = "Pool Suspend" : プールはしきい値を超えたオーバーフロー状態で閉塞しています。
- POLE = "Pool failure" : プールは障害状態で閉塞しています。この状態では、プールの情報を表示できません。

U(%)

プールの使用率を表示します。-fp オプションが指定された場合は、実使用率を表示します。

LCNT

プールにマッピングされた Dynamic Provisioning の仮想ボリュームの合計数を表示します。

- - (ハイフン) : このプールでは、この情報は無効です。

SSCNT

プールにマッピングされたスナップショットデータの合計数を表示します。

- - (ハイフン) : このプールでは、この情報は無効です。

Available(MB)

プールでボリュームデータに使用可能な容量を表示します。-fp オプションが指定された場合は、実容量を表示します。

Capacity(MB)

プールの総容量を表示します。-fp オプションが指定された場合は、実容量を表示します。

Snap_Used(MB)

Thin Image で使用しているプール容量を MB 単位で表示します。1MB 未満の使用量は切り上げて表示します。-fp オプションが指定された場合は、 "-" (ハイフン) を表示します。

- - (ハイフン) : このプールでは、この情報は無効です。

TL_CAP(MB)

プールにマッピングされたすべての Dynamic Provisioning の仮想ボリュームおよび Thin Image ペアの合計容量を表示します。

- - (ハイフン) : このプールでは、この情報は無効です。

BM

プールの I/O Blocking Mode を示します。

- PF (Pool Full) : プールが満杯の場合、対象の DP-VOL に対する読み取り、書き込みはできません。プール VOL が閉塞している場合は、対象の DP-VOL に対する読み取り、書き込みはできます。
- PB (Pool vol Blockade) : プール VOL 閉塞の場合、対象の DP-VOL に対する読み取り、書き込みはできません。プールが満杯の場合は、対象の DP-VOL に対する読み取り、書き込みはできます。
- FB (Full or Blockade) : プールが満杯の場合またはプール VOL が閉塞している場合、対象の DP-VOL に対する読み取り、書き込みはできません。
- NB (No Blocking) : プールが満杯の場合、プール VOL 閉塞の場合のどちらの場合も、対象の DP-VOL に対する読み取り、書き込みはできます。
- - (Not supported) : I/O Blocking Mode をサポートしていない構成です。

TR_CAP(MB)

ページ予約が有効のボリュームまたは Proprietary Anchor 用に予約されているプール容量の合計を表示します。ページ予約をサポートしていない構成の場合は、- (ハイフン) が表示されます。

RCNT

プールにマッピングされているページ予約が有効のボリューム数を表示します。ページ予約をサポートしていない構成の場合は、- (ハイフン) が表示されます。

Seq#

装置製番を表示します。

- 対象装置が VSP G1000、VSP G1500、および VSP F1500 の場合は、装置製番に 300,000 を足した番号が表示されます。
- 対象装置が VSP 5000 シリーズの場合は、装置製番に 500,000 を足した番号が表示されます。

Num

プールを構成する LDEV 数を表示します。

LDEV#

プールを構成する LDEV の第 1 の番号を表示します。プール作成中の場合、65535 (ffff) を表示します。

W(%)

プールに設定されている "WARNING" のしきい値を表示します。

- - (ハイフン) : このプールでは、この情報は無効です。

H(%)

プールに設定されたしきい値を high water mark として表示します。

STIP

high water mark のしきい値を超えた場合の Thin Image (CAW/CoW) ペアの中断設定を表示します。

- YES : 「High water mark」のしきい値を超えた場合に、Thin Image (CAW/CoW) ペアを中断する。
- NO : 「High water mark」のしきい値を超えた場合に、Thin Image (CAW/CoW) ペアを中断しない。

- ・ - (ハイフン) : このプールでは、この情報は無効です。

VCAP(%)

プール容量に対する仮想ボリュームおよび Thin Image ペアの最大予約率を表示します。VSP G130, G150, G350, G370, G700, G900 および VSP F350, F370, F700, F900 では、無効を示す「- (ハイフン)」を表示します。

- ・ UNLIMITED : 無制限を示します。
- ・ - (ハイフン) : このプールでは、この情報は無効です。

TYPE

プールのプラットフォーム種別を示します。

- ・ OPEN : オープンシステム用プールです。
- ・ M/F : メインフレームシステム用プールです。

PM

プールは次の状態であることを示します。

- ・ N : 通常 (Normal) の状態です。
- ・ S : 縮小中 (Shrink) またはリバランス中です。
- ・ NT : Thin Image (CAW/CoW)用プールは通常 (Normal) の状態です。
- ・ ST : Thin Image (CAW/CoW)用プールは縮小中 (Shrink) またはリバランス中です。

PT

プールの種別を示します。次のどれかが表示されます。

- ・ HDP : Dynamic Provisioning 用プール
- ・ HDT : Dynamic Tiering 用プール
- ・ RT : active flash 用プール
- ・ TI : Thin Image (CAW/CoW)用プール
- ・ CW : Copy-on-Write Snapshot 用プール
- ・ DM : データダイレクトマップ属性の Dynamic Provisioning 用プール

POOL_NAME

プール名を表示します。

2.8 paircurchk (TrueCopy/global-active device 用)

paircurchk コマンドは、ペア状態とフェンスレベルを基にして、データの整合性を評価し、TrueCopy 副ボリュームの通用を確認するために使用されます。

TrueCopy ボリュームのそれぞれの可能な状態に対するデータの整合性を次の表に示します。ペアボリュームまたはグループを paircurchk コマンドのターゲットとして指定できます。paircurchk コマンドは、ターゲットを副 VOL と見なします。paircurchk コマンドがグループに指定されると、グループ内の各ボリュームのデータの整合性がチェックされ、整合性がないすべてのボリュームが実行ログファイルに記録され、表示されます。paircurchk はまた、horctakeover コマンドの一部として実行されます ([2.9 horctakeover](#) を参照)。

表 23 paircurchk コマンドによるデータ整合性の表示

対象ボリューム			通用	
属性	状態	フェンス	paircurchk	S-VOL_takeover
SMPL	-	-	要確認	-
正 VOL	-	-	要確認	-
副 VOL	COPY	Data	矛盾	矛盾
		Status		
		Never		
		Async	矛盾	
	PAIR	Data	OK	OK
		Status	OK	OK
		Never	要調査	要調査
	PAIR	Async	要調査	OK (見込み)
	PFUL		要調査	OK (見込み)
	PSUS	Data	疑わしい	疑わしい
		Status	疑わしい	疑わしい
		Never	疑わしい	疑わしい
	PSUS	Async	疑わしい	疑わしい
	PFUS		疑わしい	疑わしい
	PSUE PDUB	Data	OK	OK
		Status	疑わしい	疑わしい
		Never	疑わしい	疑わしい
		Async	疑わしい	OK (見込み)
	SSWS	Data	疑わしい	-
		Status	疑わしい	
Never		疑わしい		
Async		疑わしい		

(凡例)

要確認：対象ボリュームは副VOLではないため、確認する必要があります。

矛盾：ボリューム内のデータは、コピー中であり、データは不一致状態です。

OK (見込み)：ミラーの整合性は保証されませんが TrueCopy Async/Universal Replicator の副VOLとして、書き込みデータのシーケンスは保証されます。

要調査：副VOLにミラー一貫性があるかどうか副VOLのステータスでは判断できません。

正VOLのステータスがPAIRであればOKであり、PSUSまたはPSUEであれば疑わしい状態です。

疑わしい：副ボリュームにミラー一貫性がありません。

構文

```
paircurchk { -h | -q | -z[x] | -I[H][M][instance#] or -I[TC][SI]
[instance#] | -g <group> | -d <pair Vol> | -d[g] <raw_device> [MU#] [-n]
| -d[g] <seq#> <LDEV#> [MU#] | -nomsg }
```

オプションとパラメータ

オプション	説明
-h	Help/Usage とバージョン情報を表示します。
-q	対話モードを終了し、コマンドを終了します。
-z または -zx	paircurechk コマンドを対話モードに移行します。-zx オプションは、対話モードの HORCM が動作しているかを監視します。このオプションが、HORCM の停止を検出した場合は、対話モードは終了します。
-I[H][M] [instance#] または -I[TC][SI] [instance#]	[HORC]/[HOMRCF]または[TrueCopy]/[ShadowImage]としてコマンドを指定し、RAID Manager インスタンス番号を指定する場合に使用します。
-g <group>	構成定義ファイルに定義されたグループ名を指定します。コマンドは、-d <pair Vol> オプションが指定されないかぎり、指定されたグループに実行されます。
-d <pair Vol>	構成定義ファイルに定義された、ペアになった論理ボリューム名を指定します。このオプションが指定されると、コマンドが指定されたペアの論理ボリュームに実行されます。
-d[g] <raw_device> [MU#][-n]	指定された raw_device が構成定義ファイル（ローカルインスタンス）上のグループに含まれるかを検索します。指定した raw_device がグループの中に含まれている場合は、ターゲットボリュームがペア論理ボリューム（-d）またはグループ（-dg）として実行されます。このオプションは"-g <group>"オプションの指定のない場合に有効です。指定された raw_device が2つ以上のグループに含まれる場合は、コマンドは最初のグループに実行されます。 -n オプションは、FC-NVMe のデバイスファイルを使用する場合に指定します。このオプションを指定すると、FC-NVMe および SCSI どちらのデバイスファイルも使用できるようになります。 HORCC_NVME 環境変数が指定されている場合、-n オプションを指定しなくても、FC-NVMe および SCSI どちらのデバイスファイルも使用できます。 このオプションを指定するためには、設定対象のストレージシステムが、Namespace へのコマンドデバイス割り当てをサポートしている必要があります。ストレージシステムが、Namespace へのコマンドデバイス割り当てをサポートしているかどうかは『オープンシステム構築ガイド』または『システム構築ガイド』を参照してください。
-d[g] <seq#> <LDEV#> [MU#]	指定された LDEV が構成定義ファイル（ローカルインスタンス）上のグループに含まれるかを検索します。指定した LDEV がグループに含まれている場合は、ターゲットボリュームがペア論理ボリューム（-d）またはグループ（-dg）として実行されます。このオプションは"-g <group>"オプションの指定のない場合に有効です。指定された LDEV が2つ以上のグループに含まれる場合は、コマンドは最初のグループに実行されます。<seq#> <LDEV#>値は、16進数（"0x"を含める）または10進数で指定できます。 <ul style="list-style-type: none"> 対象装置が VSP G1000、VSP G1500、および VSP F1500 の場合は、<seq#>には装置製番に 300,000 を足した番号を指定します。 対象装置が VSP 5000 シリーズの場合は、<seq#>には装置製番に 500,000 を足した番号を指定します。
-nomsg	このコマンドが実行されると、表示されるメッセージが制限されます。このオプションはコマンドの引数の最初に指定されなければなりません。コマンド実行ログは、このオプションに影響されません。

戻り値

paircurechk コマンドは、exit 中に次の戻り値を設定することで、実行結果を確認できます。

- 正常終了（データは一致）：0
- 異常終了：0 以外。エラーの詳細については、エラーコードを参照してください。

エラーコード

paircurchk コマンドのエラーコードを次の表に示します。次の表の「回復不可能」のエラーは、コマンドを再実行しても回復しないエラーです。コマンドが失敗した場合は、詳細状況が RAID Manager コマンドログ (\$HORCC_LOG) に記録されます。

表 24 paircurchk のエラーコード

分類	エラーコード	エラーメッセージ	推奨動作	値
ボリューム状態 (回復不可能)	EX_VOLCUR	S-VOL currency error	操作が誤った副 VOL に実行されたかを ボリュームリストで確認してください。	225

例

グループへの paircurchk コマンドの例と、指定したグループ内で矛盾したボリュームの結果表示を示します。

paircurchk コマンド例

```
# paircurchk -g oradb
Group Pair vol Port targ# lun# LDEV# Volstat Status Fence
To be...
oradb oradb1 CL1-A 1 5 145 S-VOL PAIR NEVER
Analyzed
oradb oradb2 CL1-A 1 6 146 S-VOL PSUS STATUS
Suspected
```

出力例の各項目について説明します。

Group

構成定義ファイルに記載されたグループ名 (dev_group) を示します。

Pair vol

構成定義ファイルに記載されたグループのペアボリューム名 (dev_name) を示します。

Port targ# lun#

構成定義ファイルに記載されたポート ID、TID、および LUN を示します。

LDEV#

ストレージシステム内の LDEV 番号を示します。

Volstat

ボリューム属性 (P-VOL、S-VOL、SMPL) を示します。

Status

ペアボリュームの状態を示します。

Fence

ペアボリュームのフェンスレベルを示します。

To be...

副ボリュームのミラー一貫性チェックの結果から確認した、そのボリュームの通用を示します。

2.9 horctakeover

horctakeover コマンドは、幾つかの takeover 操作に対する、スクリプト化されたコマンドです。horctakeover コマンドは指定されたボリュームの、またはグループの属性 (paircurchk) を確認し、その属性を基に takeover 機能を決定し、選択された takeover 機能を実行して、結果を返します。HA ソフトウェア操作に対する設計された 4 つの takeover 機能は、takeover-switch、swap-takeover、P-VOL-takeover、S-VOL-takeover です。ペアボリュームまたはグループは takeover コマンドのターゲットとして指定できます。S-VOL-takeover がグループに指定されると、データ整合性チェックはグループ内のすべてのボリュームに対して実行し、矛盾したすべてのボリュームを実行ログファイル内で検出して、表示します (paircurchk コマンドと同じ)。

このコマンドは、リモートコピーだけで有効です。

horctakeover コマンドは、正と副のボリュームの入れ替えを許可します。したがって、正と副のボリュームがサーバエラーやパッケージ転送などによって入れ替わった場合は、リバースボリュームを使用して複合操作を継続できます。コントロールが現在のノードに手渡されると、ボリュームの再度入れ替わりでコピーの必要性が取り除かれます。また、horctakeover コマンドは、副ボリュームが障害回復操作で分離されるのを許可します。

構文

```
horctakeover { -h | -q | -z[x] | -I[H][M][instance#] or -I[TC][SI][instance#] | -g <group> | -d <pair Vol> | -d[g] <raw_device> [MU#] [-n] | -d[g] <seq#> <LDEV#> [MU#] | -S | -l | -t <timeout> | -nomsg }
```

オプションとパラメータ

オプション	説明
-h	Help/Usage とバージョン情報を表示します。
-q	対話モードを終了し、このコマンドを終了します。
-z または -zx	horctakeover コマンドを対話モードに移行します。-zx オプションは、対話モードの HORCM が動作しているかを監視します。このオプションが、HORCM の停止を検出した場合は、対話モードは終了します。
-I[H][M][instance#] または -I[TC][SI][instance#]	[HORC]/[HOMRCF]または[TrueCopy]/[ShadowImage]としてコマンドを指定し、RAID Manager インスタンス番号を指定する場合に使用します。
-g <group>	構成定義ファイルに定義されたグループ名を指定します。コマンドは、-d <pair Vol> オプションが指定されないかぎり、指定されたグループに実行されます。
-d <pair Vol>	構成定義ファイルに定義された、ペアになった論理ボリューム名を指定します。このオプションが指定されると、コマンドが指定されたペアの論理ボリュームに実行されます。
-d[g] <raw_device> [MU#] [-n]	指定された raw_device が構成定義ファイル (ローカルインスタンス) 上のグループに含まれるかを検索します。指定した raw_device がグループの中に含まれている場合は、ターゲットボリュームがペア論理ボリューム (-d) またはグループ (-dg) として実行されます。このオプションは、"-g <group>"オプションの指定のない場合に有効です。指定された raw_device が 2 つ以上のグループに含まれる場合は、コマンドは最初のグループに実行されます。 -n オプションは、FC-NVMe のデバイスファイルを使用する場合に指定します。このオプションを指定すると、FC-NVMe および SCSI どちらのデバイスファイルも使用できるようになります。

オプション	説明
	<p>HORCC_NVME 環境変数が指定されている場合、-n オプションを指定しなくても、FC-NVMe および SCSI どちらのデバイスファイルも使用できます。</p> <p>このオプションを指定するためには、設定対象のストレージシステムが、Namespace へのコマンドデバイス割り当てをサポートしている必要があります。ストレージシステムが、Namespace へのコマンドデバイス割り当てをサポートしているかどうかは『オープンシステム構築ガイド』または『システム構築ガイド』を参照してください。</p>
<p>-d[g] <seq#> <LDEV#> [MU#]</p>	<p>指定された LDEV が構成定義ファイル（ローカルインスタンス）上のグループに含まれるかを検索します。指定した LDEV がグループに含まれている場合は、ターゲットボリュームがペア論理ボリューム（-d）またはグループ（-dg）として実行されます。このオプションは、"-g <group>" オプションの指定のない場合に有効です。指定された LDEV が 2 つ以上のグループに含まれる場合は、コマンドは最初のグループに実行されます。<seq#> <LDEV#> 値は、16 進数（"0x" を含める）または 10 進数で指定できます。</p> <ul style="list-style-type: none"> 対象装置が VSP G1000、VSP G1500、および VSP F1500 の場合は、<seq#> には装置製番に 300,000 を足した番号を指定します。 対象装置が VSP 5000 シリーズの場合は、<seq#> には装置製番に 500,000 を足した番号を指定します。
<p>-S</p>	<p>S-VOL-takeover を選択して実行します。ローカルホストのターゲットボリュームは副 VOL でなければなりません。このオプションが指定されると、次の"-l" オプションは無効となります。</p>
<p>-l</p>	<p>リモートホストなしの、ローカルホストだけで、正ボリュームへの Read/Write を有効にし、正ボリュームがフェンス（フェンス= DATA または STATUS、状態= PSUE または PDUB、または PSUE または PDUB ボリュームがグループ内に含まれている）されていて使用できないとき、P-VOL-takeover を実行します。正ボリュームがアクセス可能な場合、nop-takeover が実行されます。ローカルホストのターゲットボリュームは正 VOL でなければなりません。</p>
<p>-t <timeout></p>	<p>非同期ペアだけに指定し、同期ペアに対しては無視します。正 VOL と副 VOL を同期するための、swap-takeover や S-VOL-takeover 操作の最大待ち時間（秒単位）を指定します。このタイムアウトが発生すると、horctakeover コマンドは EX_EWSTOT を伴って失敗します。タイムアウトを避けるには、この値を HA 制御スクリプトの起動タイムアウト値と同じかそれ以下に設定してください。非同期ペアに対してはこのオプションの指定は必須です。</p>
<p>-nomsg</p>	<p>このコマンドが実行されると、表示されるメッセージを制限します。このオプションはコマンドの引数の最初に指定されなければなりません。コマンド実行ログは、このオプションに影響されません。</p>

戻り値

horctakeover コマンドは、exit 中に次の戻り値を設定することで、実行結果を確認できます。

- 正常終了：
 - 0 : Nop-takeover（操作なし）。
 - 1 : Swap-takeover の実行に成功しました。
 - 2 : S-VOL-SMPL-takeover の実行に成功しました。
 - 3 : P-VOL-SMPL-takeover の実行に成功しました。
 - 4 : P-VOL-PSUE-takeover の実行に成功しました（この値はマイクロコードレベルに依存します）。
 - 5 : S-VOL-SSUS-takeover の実行に成功しました（この値はマイクロコードレベルに依存します）。
- 異常終了：0 から 5 以外。エラーの詳細についてはエラーコードを参照してください。

エラーコード

horctakeover コマンドのエラーコードを次の表に示します。次の表の「回復不可能」のエラーコードは、コマンドを再実行しても、回復しないエラーです。コマンドが失敗した場合は、詳細状況が RAID Manager コマンドログ(\$HORCC_LOG)に記録されます。

表 25 horctakeover のエラーコード

分類	エラーコード	エラーメッセージ	推奨動作	値
ボリューム状態 (回復不可能)	EX_ENQVOL	Unmatched volume status within the group	pairdisplay コマンドを使用して状態を確認してください。グループ内のすべてのボリュームが同じフェンスレベルとボリューム属性を持っていることを確認してください。	236
	EX_INCSTG	Inconsistent status in group	pairdisplay を使用してペア状態を確認してください。	229
	EX_EVOLCE	Pair Volume combination error	pairdisplay を使用してペア状態を確認し、ボリュームの組み合わせを変更してください。	235
	EX_VOLCUR	S-VOL currency error	副ボリュームの通用性チェックエラーです。コマンドが出力するボリュームリストと、paircurchk コマンドによるデータ整合性の表示に関する表を確認し、副ボリュームから処理を再開するか判断してください。	225
	EX_VOLCUE	Local Volume currency error	ローカルボリュームのペア状態を確認してください。	224
	EX_VOLCRE	Local and Remote Volume currency error	pairdisplay を使用して、リモートとローカルボリュームのペア状態を確認してください。	223
タイム (回復可能)	EX_EWSTOT	Timeout waiting for specified status	-t オプションを使用してタイムアウト値を増やしてください。	233

2.10 raidscan

raidscan コマンドは、指定した port/TID(s)/LUN#/MU#に対する構成と状態の情報を表示します。この情報は、(構成定義ファイルではなく)ストレージシステムより直接取得されます。

構文

```
raidscan { -h | -q | -z[x] | -I[H][M][instance#] or -I[TC][SI][instance#] | -p <port#> [hgrp]|-pd[g] <raw_device> [-n] | -s <Seq#> | -t <targ> | -l <lun> | [ -f[xfgde] ] | -CLI | -find[g] [op] [MU#][-g group][-n] | -pi <strings> | -m <MU#> | -fw | -fn | -nguid[v] <nguid> }
```

オプションとパラメータ

オプション	説明
-h	Help/Usage とバージョン情報を表示します。
-q	対話モードを終了し、コマンドを終了します。

オプション	説明
-z または -zx	raidsan コマンドを対話モードに移行します。-zx オプションは、対話モードの HORCM が動作しているかを監視します。このオプションが、HORCM の停止を検出した場合は、対話モードは終了します。
-I[H][M] [instance#] または -I[TC][SI] [instance#]	[HORC]/[HOMRCF]または[TrueCopy]/[ShadowImage]としてコマンドを指定し、RAID Manager インスタンス番号を指定する場合に使用します。
-p <port#> [hgrp]	<p>スキャンするポートのポート ID を指定します。有効なポートは CL1-A から CL1-R と、CL2-A から CL2-R (CL1-I、CL1-O、CL2-I、CL2-O を除く) です。</p> <p>HUS VM : 拡張ポートの CL3-a から CL3-f、または CL8-a から CL8-d。</p> <p>VSP : 拡張ポートの CL3-a から CL3-r、または CLG-a から CLG-r。</p> <p>USP V/VM : 拡張ポートの CL3-a から CL3-r、または CLG-a から CLG-r。</p> <p>SANRISE USP : 拡張ポートの CL3-a から CL3-r、または CLG-a から CLG-r。</p> <p>SANRISE NSC : 拡張ポートの CL3-a から CL3-h、または CL8-a から CL8-h。</p> <p>9900V : 拡張ポートの CL3-a から CL3-r、または CL4-a から CL4-r。</p> <p>ポートは、大文字、小文字を区別しません。(例 : CL1-A=cl1-a=CL1-a=cl1-A、CL3-a=CL3-A=cl3-a=cl3-A)。</p> <p>このオプションは、"-find"または"-pd <raw_device>"オプションが指定されない場合に、指定します。</p> <p>[hgrp]は、ポート (9900V 以降) のホストグループにマッピングされた LDEV だけを表示するために指定されます。</p> <p>指定されたオプションが<port>だけの場合、LU#には RAID Manager の絶対 LUN が表示されます。</p>
-pd[gl] <raw_device> [n]	<p>raw デバイス名を指定します。このオプションは、指定したデバイスを接続できるストレージシステムの Seq# と port_name を検出し、Seq#からユニット ID を検索するユニット ID に一致するストレージシステムのポートをスキャンします。このオプションは、"-find"オプションが指定されていない場合に指定します。このオプションが指定されると、次の-s <Seq#>オプションは無効になります。</p> <p>-pdg オプションは、ホストグループ (9900V 以降) を検出することで LUN をホストビューに表示する場合に使用されます。</p> <p>-n オプションは、FC-NVMe のデバイスファイルを使用する場合に指定します。このオプションを指定すると、FC-NVMe および SCSI どちらのデバイスファイルも使用できるようになります。</p> <p>HORCC_NVME 環境変数が指定されている場合、-n オプションを指定しなくても、FC-NVMe および SCSI どちらのデバイスファイルも使用できます。</p> <p>このオプションを指定するためには、設定対象のストレージシステムが、Namespace へのコマンドデバイス割り当てをサポートしている必要があります。ストレージシステムが、Namespace へのコマンドデバイス割り当てをサポートしているかどうかは『オープンシステム構築ガイド』または『システム構築ガイド』を参照してください。</p>
-s <Seq#>	<p>このオプションが、"-p <port>"に含まれているユニット ID を指定できないとき、ストレージシステムの Seq# (serial#)を指定する場合に使用します。このオプションは、Seq#から検索するユニット ID とユニット ID が一致するストレージシステムの"-p <port>"オプションによって指定されたポートをスキャンします。このオプションが指定されると、"-p <port>"オプションに含まれているユニット ID は無効になります。</p> <ul style="list-style-type: none"> • 対象装置が VSP G1000、VSP G1500、および VSP F1500 の場合は、装置製番に 300,000 を足した番号を指定します。 • 対象装置が VSP 5000 シリーズの場合は、装置製番に 500,000 を足した番号を指定します。
-t <targ>	指定されたポートのターゲット ID を指定します。このオプションが指定されない場合は、コマンドはすべてのターゲット ID に適用します。

オプション	説明
-l <lun>	指定されたターゲット ID の LUN を指定します。このオプションが指定されない場合は、コマンドはすべての LUN に適用します。このオプションが指定されると、TID も指定する必要があります。
-f または -ff	表示カラムの volume-type の表示を指定します。これが指定されると、-f[g] [d] オプションは無効となります。
-fx	LDEV 番号を 16 進数で表示します。
-fg	表示カラムの group_name の表示を指定します。このオプションは、スキャンされた LDEV から構成定義ファイル（ローカルインスタンス）にあるグループを検索し、スキャンされた LDEV がグループに含まれているとき、group_name を表示します。このオプションが指定されると、-f[f] オプションは許可されず、-f[d] オプションは無効となります。
-fd	(ローカルインスタンス構成定義ファイルに定義された) LDEV を基に、アウトプットにある HORCM のグループに登録された Device_File を表示します。このオプションが指定されると、-f[f][g] オプションは許可されません。 構成定義ファイルの HORCM_NVME に ENABLE を指定していない場合、FC-NVMe のデバイスファイル名は表示されません。
-fe	LDEV にマッピングされたものだけの外部 LUN の serial#(E-Seq#) と LDEV# (E-LDEV#) を表示します。指定されたポートの LDEV にマッピングされた外部 LUN がない場合は、このオプションは何も実行しません。また、このオプションが指定されると、-f[f][g][d] オプションは許可されません。 <ul style="list-style-type: none"> 対象装置が VSP G1000、VSP G1500、および VSP F1500 の場合は、Seq# には装置製番に 300,000 を足した番号が表示されます。 対象装置が VSP 5000 シリーズの場合は、Seq# には装置製番に 500,000 を足した番号が表示されます。 表示例： <pre># raidscan -p c11-a-0 -fe -CLI PORT# /ALPA/C TID# LU# Seq# Num LDEV# P/S Status Fence E-Seq# E- LDEV# CL1-A-0 ef 0 0 48 62468 2 256 SMPL - - 30053 17 CL1-A-0 ef 0 0 49 62468 2 272 SMPL - - 30053 23 CL1-A-0 ef 0 0 50 62468 1 288 SMPL - - 30053 28</pre>
-CLI	Command line interface (CLI) への表示を指定します。このオプションは、カラム数を定義した場所と同じ場所に、1 ヘッダで表示します。カラム間の区切り文字は、スペースまたはハイフン (-) で表示されます。 表示例： <pre>Port# TargetID# Lun# Seq# Num LDEV# P/S Status Fence P-Seq# P-LDEV# CL1-C 1 0 30053 1 274 SMPL - - - - CL1-C 2 2 30053 1 260 P-VOL PAIR NEVER 30053 268 CL1-C 2 3 30053 1 261 P-VOL PAIR NEVER 30053 269</pre>
-pi <strings>	-find オプション用の STDIN 経由のストリングを"<strings>"に変更します。このオプションが指定されると、-find オプションは STDIN を経由して提供された raw デバイスファイルを無視し、<strings> が入力値として使用されます。<strings> は 255 文字までで指定します。
-m <MU#>	このオプションは指定したミラー記述子だけ表示する場合に使用します。-m all はすべての MU# を表示するために使用します。
-fw	LU の NAA 識別子(LUN WWN)を表示する場合に指定します。
-find [op] [MU#] [-n]	STDIN を経由して提供された raw デバイスを使用して、指定された [op] を実行します。-pi <strings> オプションが指定されると、このオプションは STDIN 経由のストリングを使用せず、入力値として pi <strings> が使用されます。 制約：STDIN 経由のスペシャルファイルは次のとおり指定されます。 HP-UX : /dev/rdisk/* または /dev/rdisk/disk* Solaris : /dev/rdisk/*s2 または c*s2

オプション	説明
	<p>Linux : /dev/sd... または /dev/rd... または /dev/raw/raw*. または /dev/nvme... zLinux : /dev/sd... または /dev/dasd... または /dev/rd... /dev/raw/raw*. AIX : /dev/rhdisk* または /dev/hdisk* or hdisk* DIGITAL または Tru64 : /dev/rrz*c または /dev/rdisk/dsk*c または /dev/cport/scp* DYNIX : /dev/rdisk/sd* または sd*のパーティションされていない raw device だけ IRIX64 : /dev/rdisk/*vol または /dev/rdisk/node_wwn/*vol/* または /dev/dsk/*vol または /dev/dsk/node_wwn/*vol/* Windows : hdX-Y,\$LETALL,\$Volume,\$Phys, D:¥Vol(Dms,Dmt,Dmr)X¥DskY, ¥Vol(Dms,Dmt,Dmr)X¥DskY, D:¥DskX¥pY, ¥DskX¥pY Windows システムの LDM ボリュームについての詳細は、『RAID Manager ユーザガイド』を参照してください。</p> <p>-n オプションは、FC-NVMe のデバイスファイルを使用する場合に指定します。このオプションを指定すると、FC-NVMe および SCSI どちらのデバイスファイルも使用できるようになります。</p> <p>HORCC_NVME 環境変数が指定されている場合、-n オプションを指定しなくても、FC-NVMe および SCSI どちらのデバイスファイルも使用できます。</p> <p>このオプションを指定するためには、設定対象のストレージシステムが、Namespace へのコマンドデバイス割り当てをサポートしている必要があります。ストレージシステムが、Namespace へのコマンドデバイス割り当てをサポートしているかどうかは『オープンシステム構築ガイド』または『システム構築ガイド』を参照してください。</p>
-find[gl[-n]	<p>STDIN を経由して提供されたスペシャルファイル (raw デバイスファイル) を使用して LDEV にマッピングされた、ポート、ターゲット ID、および LUN (ストレージシステムの表記) などを表示します (後述の「raidscan の find オプション例」を参照)。</p> <p>ターゲットデバイスファイルに対してターゲット ID と LUN が不明の場合、HORCM_DEV と HORCM_INST には何も記述しないで RAID Manager を起動し、HORCM_DEV に対して表示されたポート、ターゲット ID、および LUN を記述してください。このオプションは、LDEV 番号を 16 進数で表示する -fx オプションも使用します。</p> <p>-findg オプションは、ホストグループ (9900V 以降) を検出することで、ホストビューにある LUN を表示するために使用されます。</p> <p>-n オプションは、FC-NVMe のデバイスファイルを使用する場合に指定します。このオプションを指定すると、FC-NVMe および SCSI どちらのデバイスファイルも使用できるようになります。</p> <p>HORCC_NVME 環境変数が指定されている場合、-n オプションを指定しなくても、FC-NVMe および SCSI どちらのデバイスファイルも使用できます。</p> <p>このオプションを指定するためには、設定対象のストレージシステムが、Namespace へのコマンドデバイス割り当てをサポートしている必要があります。ストレージシステムが、Namespace へのコマンドデバイス割り当てをサポートしているかどうかは『オープンシステム構築ガイド』または『システム構築ガイド』を参照してください。</p>
-find inst[-n]	<p>デバイスファイル名 (STDIN 経由の raw デバイスファイル) を HORCM 用の LDEV マップテーブルの全ミラー記述子に登録し、保護モードにある horcm.conf 上で一致するボリュームを許可して、自動的に起動します。したがって、通常はこのオプションを使用する必要はありません。また、このオプションは、HORCM を基にして登録がすでに終了した場合に、無駄なスキャン時間を避けるため、自動的に終了します。したがって、HORCM が登録にこれ以上必要ない場合、何も実行しないで終了します。このオプションは、16 進数での LDEV 番号を表示する "-fx" オプションで使用できます。</p> <p>HP-UX の例 :</p> <pre data-bbox="531 1756 1426 1877"># ioscan -fun grep rdsk raidscan -find inst DEVICE_FILE Group PairVol PORT TARG LUN M SERIAL LDEV /dev/rdsk/c0t3d0 oradb oradev1 CL1-D 3 0 - 35013 17 /dev/rdsk/c0t3d0 oradb oradev1 CL1-D 3 0 0 35013 17 /dev/rdsk/c0t3d0 oradb1 oradev2 CL1-D 3 0 1 35013 17</pre> <p>メモ : 複数のデバイスファイルが同じ LDEV を共有するとき、最初のデバイスファイルが LDEV マップテーブルに登録されます。</p>

オプション	説明
	<p>Group : 構成定義ファイルに定義されたグループ名 (dev_group) を表示します。</p> <p>PairVol : 構成定義ファイルに定義されたグループ内のペアボリューム名 (dev_name) を表示します。</p> <p>PORT : 構成定義ファイルに定義されたポート番号 (port#) を表示します。</p> <p>TARG : 構成定義ファイルに定義されたターゲット ID (TargetID) を表示します。</p> <p>LUN : 構成定義ファイルに定義された LUN (LU#) を表示します。</p> <p>M : 構成定義ファイルに定義された MUN (MU#) を表示します。TrueCopy/global-active device 用の MU#は "-" と表示され、ShadowImage/Copy-on-Write Snapshot 用の MU#は "0"、"1"、"2" と表示されます。</p> <p>SERIAL : ストレージシステムの装置製番 (serial#) を表示します。</p> <ul style="list-style-type: none"> 対象装置が VSP G1000、VSP G1500、および VSP F1500 の場合は、装置製番に 300,000 を足した番号が表示されます。 対象装置が VSP 5000 シリーズの場合は、装置製番に 500,000 を足した番号が表示されます。 <p>LDEV : ストレージシステム内の LDEV# を表示します。</p> <p>-n オプションは、FC-NVMe のデバイスファイルを使用する場合に指定します。このオプションを指定すると、FC-NVMe および SCSI どちらのデバイスファイルも使用できるようになります。</p> <p>HORCC_NVME 環境変数が指定されている場合、-n オプションを指定しなくても、FC-NVMe および SCSI どちらのデバイスファイルも使用できます。</p> <p>このオプションを指定するためには、設定対象のストレージシステムが、Namespace へのコマンドデバイス割り当てをサポートしている必要があります。ストレージシステムが、Namespace へのコマンドデバイス割り当てをサポートしているかどうかは『オープンシステム構築ガイド』または『システム構築ガイド』を参照してください。</p>
-find verify [MU#][-n]	<p>デバイスファイル名 (STDIN 経由で提供された raw デバイスファイル) を基に、構成定義ファイルと LDEV マップテーブルに登録した Device_File のグループ間の関係を表示します。このオプションは、"-fx" と "-fd" オプションと同時に使用できます。このオプションは、コマンド実行環境 (HORCC_MRCF) の影響を受けます。</p> <pre data-bbox="531 1160 1418 1285"># ioscan -fun grep rdsk raidscan -find verify DEVICE FILE Group PairVol PORT TARG LUN M SERIAL LDEV /dev/rdsk/c0t3d0 oradb oradev1 CL1-D 3 0 0 35013 17 /dev/rdsk/c0t3d1 oradb oradev2 CL1-D 3 1 0 35013 18 /dev/rdsk/c0t3d2 - - - - 0 35013 19</pre> <pre data-bbox="531 1317 1418 1442"># ioscan -fun grep rdsk raidscan -find verify 1 -fd DEVICE FILE Group PairVol Device_File M SERIAL LDEV /dev/rdsk/c0t3d0 oradb oradev1 c0t3d0 1 35013 17 /dev/rdsk/c0t3d1 oradb oradev2 Unknown 1 35013 18 /dev/rdsk/c0t3d2 - - - 1 35013 19</pre> <p>メモ : DEVICE_FILE と Device_File で、デバイス名が異なっている場合、複数のデバイスファイル間で共有されている LDEV を示します。</p> <p>Group : 構成定義ファイルで定義されたグループ名 (dev_group) を表示します。</p> <p>PairVol : 構成定義ファイルで定義されたグループ内のペアボリューム名 (dev_name) を表示します。</p> <p>PORT : 構成定義ファイルで定義されたポート番号 (port#) を表示します。</p> <p>TARG : 構成定義ファイルで定義されたターゲット ID (TargetID) を表示します。</p> <p>LUN : 構成定義ファイルで定義された LUN (LU#) を表示します。</p> <p>M : 構成定義ファイルで定義された MUN (MU#) を表示します。TrueCopy/global-active device 用の MU#は、 "-" と表示し、ShadowImage/Copy-on-Write Snapshot の MU#は "0"、"1"、"2" と表示されます。</p> <p>Device_File : LDEV マップテーブルに登録された Device_File を RAID Manager に表示します。</p> <p>SERIAL : ストレージシステムの装置製番 (serial#) を表示します。</p>

オプション	説明
	<ul style="list-style-type: none"> 対象装置が VSP G1000、VSP G1500、および VSP F1500 の場合は、装置製番に 300,000 を足した番号が表示されます。 対象装置が VSP 5000 シリーズの場合は、装置製番に 500,000 を足した番号が表示されます。 <p>LDEV : ストレージシステム内の LDEV#を表示します。</p> <p>-n オプションは、FC-NVMe のデバイスファイルを使用する場合に指定します。このオプションを指定すると、FC-NVMe および SCSI どちらのデバイスファイルも使用できるようになります。</p> <p>HORCC_NVME 環境変数が指定されている場合、-n オプションを指定しなくても、FC-NVMe および SCSI どちらのデバイスファイルも使用できます。</p> <p>このオプションを指定するためには、設定対象のストレージシステムが、Namespace へのコマンドデバイス割り当てをサポートしている必要があります。ストレージシステムが、Namespace へのコマンドデバイス割り当てをサポートしているかどうかは『オープンシステム構築ガイド』または『システム構築ガイド』を参照してください。</p>
-find[g] conf [MU#] [-g <group>]	<p>STDIN 経由で提供されたスペシャルファイル (raw デバイスファイル) を使用して horcm.conf イメージ内のポート、ターゲット ID、LUN を表示します。ターゲットデバイスファイルに対してターゲット ID と LUN が不明の場合、HORCM_DEV と HORCM_INST には何も記述しないで RAID Manager を起動し、HORCM_DEV に表示されたポート、ターゲット ID、LUN を記述してください。このオプションは、"-fx"オプションと同時に使用できます。</p> <p>[-g <group>]は、horcm.conf にある"dev_group"のグループを指定します。省略した場合、グループはデフォルトとして"VG"を適用します。</p> <p>-findg オプションは、ホストグループを検索して、ホストビューの LUN を表示する場合に使用します。対象装置が VSP G1000、VSP G1500、および VSP F1500 の場合は、SER には装置製番に 300,000 を足した番号が表示されます。対象装置が VSP 5000 シリーズの場合は、SER には装置製番に 500,000 を足した番号が表示されます。</p> <pre># cat /etc/horcmperm.conf raidscan -find conf 0 -g ORA HORCM_DEV #dev_group dev_name port# TargetID LU# MU# # /dev/rds/c23t0d0 SER = 61456 LDEV = 192 [FIBRE FCTBL = 4] ORA ORA_000 CL2-J 0 0 0 # /dev/rds/c23t0d1 SER = 61456 LDEV = 193 [FIBRE FCTBL = 4] ORA ORA_001 CL2-J 0 1 0 # /dev/rds/c23t0d2 SER = 61456 LDEV = 194 [FIBRE FCTBL = 4] ORA ORA_002 CL2-J 0 2 0 # /dev/rds/c23t0d3 SER = 61456 LDEV = 195 [FIBRE FCTBL = 4] ORA ORA_003 CL2-J 0 3 0 # ERROR [CMDDEV] /dev/rds/c23t0d7 SER = 61456 LDEV = 259 [OPEN-3-CM]</pre> <p>ターゲットデバイスが複数のデバイスファイル内で LDEV を共有していて、別のターゲットデバイスですでに LDEV を表示している場合、そのターゲットデバイスは、次に示すコメントを表示して抑制されます。</p> <pre># ERROR [LDEV LINK] /dev/rds/c24t0d3 SER = 61456 LDEV = 195 [FIBRE FCTBL = 4]</pre> <p>ターゲットデバイスに有効な MU#がない場合、そのターゲットデバイスは次に示すコメントを表示して抑制されます。</p> <pre># ERROR [INVALID MUN (2 < 1)] /dev/rds/c24t0d3 SER = 61456 LDEV = 195 [OPEN-3]</pre> <p>ターゲットデバイスが異なる RAID TYPE 内で混在している場合、そのターゲットデバイスは次に示すコメントを表示して抑制されます。</p> <pre># ERROR [MIXING RAID TYPE] /dev/rds/c24t0d3 SER = 61456 LDEV = 195 [OPEN-3]</pre>

オプション	説明
-find sync[d] [MU#] [-g <group>]	<p>STDIN 経由で提供された KEY WORD(\$Volume,\$LETALL, \$Physical)をとおして[-g <group>]に対応する論理ドライブに関連するシステムバッファをフラッシュします。 [-g <group>]は、horcm.conf にある"dev_group"のグループを指定します。このオプションが指定されない場合、ローカルインスタンスへの全グループに関連するシステムバッファをフラッシュします。</p> <p>\$Volume (Windows)を通じて ORB グループに関連するシステムバッファをフラッシュする例：</p> <pre>echo \$Volume raidscan -find sync -g ORB or raidscan -pi \$Volume -find sync -g ORB [SYNC] : ORB ORB_000[-] -> ¥Dmt1¥Dsk1 : Volume{bf48a395-0ef6-11d5-8d69-00c00d003b1e} [SYNC] : ORB ORB_001[-] -> ¥Dmt1¥Dsk2 : Volume{bf48a395-0ef6-11d5-8d69-00c00d003b1e} [SYNC] : ORB ORB_002[-] -> ¥Dmt1¥Dsk3 : Volume{bf48a395-0ef6-11d5-8d69-00c00d003b1e}</pre> <p>ローカルインスタンス (Windows) への全グループに関連するシステムバッファをフラッシュする例：</p> <pre>echo \$Volume raidscan -find sync or raidscan -pi \$Volume -find sync [SYNC] : ORA ORA_000[-] -> ¥Vol144¥Dsk0 : Volume{56e4954a-28d5-4824- a408-3ff9a6521e5d} [SYNC] : ORA ORA_000[-] -> ¥Vol145¥Dsk0 : Volume{56e4954a-28d5-4824- a408-3ff9a6521e5e} [SYNC] : ORB ORB_000[-] -> ¥Dmt1¥Dsk1 : Volume{bf48a395-0ef6-11d5-8d69-00c00d003b1e} [SYNC] : ORB ORB_001[-] -> ¥Dmt1¥Dsk2 : Volume{bf48a395-0ef6-11d5-8d69-00c00d003b1e} [SYNC] : ORB ORB_002[-] -> ¥Dmt1¥Dsk3 : Volume{bf48a395-0ef6-11d5-8d69-00c00d003b1e}</pre> <p>メモ：</p> <p>(1) Windows NT は LDM ボリュームをサポートしないため、\$LETALL (\$Volume ではない) を指定しなければなりません： raidscan -pi \$LETALL -find sync -g ORA [SYNC] : ORA ORA_000[-] -> F:¥Dsk1¥p1 : F:</p> <p>(2) オプションは次に示すデバイスオブジェクト名を指定できません： D:¥Vol(Dms,Dmt,Dmr)X¥DskY,¥Vol(Dms,Dmt,Dmr)X¥DskY</p> <p>(3) Sync は、任意の条件で、次に示す動作を実行します： [-g <group>]に対応する論理ドライブが任意のアプリケーションに open でない場合、sync はドライブへのシステムバッファをフラッシュし、このドライブをマウントしていない状態にします。 [-g <group>]に対応する論理ドライブが、任意のアプリケーションによってすでに open になっている場合、sync はドライブのシステムバッファだけをフラッシュします。正 VOL (open 状態) をマウントして pairsplit する前にシステムバッファをフラッシュ可能にし、その動作を次に示すように[FLUSH]として表示します： [FLUSH] : ORA ORA_000[-] -> ¥Vol144¥Dsk0 : Volume{56e4954a-28d5-4824- a408-3ff9a6521e5d}</p>
-fn	Namespace の識別子(NGU ID)を表示する場合に指定します。
-nguid <nguid>	<p>入力された NGUID に対応する LDEV 番号、装置製番 (Serial#) を表示します。 このオプションを指定した場合、-s オプションで装置製番を指定できません。 このオプションは、次に示す Namespace の NGUID を指定した場合、情報を表示できない場合があります。その場合、Seq#, LDEV#にハイフン (-) を表示することがあります。</p> <ul style="list-style-type: none"> ストレージシステムの実 LDEV ID と仮想 LDEV ID が異なる Namespace の NGUID ユーザが作成した仮想ストレージマシンに所属する Namespace の NGUID <p>Namespace を GAD ペアとして使用する場合は、-nguidv オプションを使用してください。</p>

オプション	説明
	このオプションは、VSP 5000 シリーズおよび VSP E1090 でだけ指定できます。
-nguidv <nguid>	<p>入力された NGUID に対応する LDEV 番号、装置製番 (Serial#) を表示します。</p> <p>Namespace を GAD ペアとして使用する場合は、-nguid オプションではなくこのオプションを指定してください。</p> <p>このオプションは、指定された NGUID を持つ LDEV が複数ある場合、それらのすべての情報を表示します。</p> <p>このオプションを指定した場合、-s オプションで装置製番を指定することはできません。</p> <p>このオプションは、VSP 5000 シリーズおよび VSP E1090 でだけ指定できます。</p>

例

ファイバチャネルポートの raidscan コマンド例

```
# raidscan -p cl1-r
PORT#/ALPA/C,TID#,LU#Num(LDEV#...) P/S, Status,Fence,LDEV#,P-Seq#P-LDEV#
CL1-R/ ce/15,15, 7 5(100,101..) P-VOL PAIR NEVER 100,5678 200
CL1-R/ ce/15,15, 6 5(200,201..) SMPL ---- ---- ---- ---- ----

# raidscan -p cl1-r -f
PORT#/ALPA/C,TID#,LU#Num(LDEV#...) P/S, Status,Fence,LDEV#,Vol.Type
CL1-R/ ce/15,15, 7 5(100,101..) P-VOL PAIR NEVER 100,OPEN-3
CL1-R/ ce/15,15, 6 5(200,201..) SMPL ---- ---- ---- OPEN-3
```

raidscan の -find オプション例

```
# ls /dev/rdisk/* | raidscan -find
DEVICE FILE UID S/F PORT TARG LUN SERIAL LDEV PRODUCT_ID
/dev/rdisk/c0t0d4 0 S CL1-M 0 4 31168 216 OPEN-3-CVS-CM
/dev/rdisk/c0t0d1 0 S CL1-M 0 1 31168 117 OPEN-3-CVS
/dev/rdisk/c1t0d1 - - CL1-M - - 31170 121 OPEN-3-CVS
```

出力例の各項目について説明します。

Port#, ALPA/C, TID#, LU#

ポート ID、ループ調整物理アドレス、TID、LUN です。

ShadowImage では、raidscan は、各 LUN に対し MU#を表示します (例 : LUN 7-0、7-1、7-2)。

Num(LDEV#...)

LUSE ボリュームへの LDEV 数と LDEV ID です。

P/S

ボリューム属性です。

Status

ペアボリュームの状態です。

Fence

フェンスレベル (TrueCopy/global-active device だけ) です。

P-Seq#

ペアの相手ボリュームを含むストレージシステムの装置製番 (serial#) です。

- 対象装置が VSP G1000、VSP G1500、および VSP F1500 の場合は、装置製番に 300,000 を足した番号が表示されます。

- 対象装置が VSP 5000 シリーズの場合は、装置製番に 500,000 を足した番号が表示されま
す。

P-LDEV#

ペアの相手ボリュームの LDEV 番号です。

Vol.Type

論理ユニット (LU) の種類です。(例: OPEN-V、OPEN-9)

Group

構成定義ファイルに記載されたグループ名 (dev_group) です。

UID

複数のストレージシステム構成へのユニット ID を表示します。UID が ' ' と表示されている場
合、HORCM_CMD のコマンドデバイスは検出できません。

S/F

ポートが SCSI のときは S を、SCSI 以外の場合は F を表示します。VSP、および HUS VM
以降の機種では、raidcom get port コマンドの実行結果の TYPE フィールドでポート種別を確
認してください。

PORT

ストレージシステムのポート番号を表示します。

TARG

(ファイバ変換テーブルで変換された) ターゲット ID を表示します。

LUN

(ファイバ変換テーブルで変換された) LUN を表示します。

SERIAL

ストレージシステムの装置製番 (serial#) を表示します。

- 対象装置が VSP G1000、VSP G1500、および VSP F1500 の場合は、装置製番に 300,000
を足した番号が表示されます。
- 対象装置が VSP 5000 シリーズの場合は、装置製番に 500,000 を足した番号が表示されま
す。

LDEV

ストレージシステム内の LDEV# を表示します。

PRODUCT_ID

標準 inquiry ページにある product-id 欄を表示します。

raidscan の-fw オプション例

```
#raidscan -p cl1-e-0 -l 0 -CLI -fw -IH
PORT#   /ALPA/C TID# LU#      Seq# Num LDEV# P/S  Status Fence  LUN-WWN
CL1-E-0 cd  4    16    0      493017  1   768 P-VOL  PAIR  NEVER
60060e80160164000001016400000893

#raidscan -p cl1-e-0 -l 0 -fw -IM -CLI
PORT#   /ALPA/C TID# LU#      Seq# Num LDEV# P/S  Status  LUN-WWN
CL1-E-0 cd  4    16    0 0    493017  1   768 SMPL   -
60060e80160164000001016400000893
CL1-E-0 cd  4    16    0 1    493017  1   768 SMPL   -
60060e80160164000001016400000893
```



```
CL1-E-0 cd 4 16 0 2 493017 1 768 SMPL -  
60060e80160164000001016400000893
```

出力例の項目について説明します。

LUN-WWN

LU の NAA 識別子 (LUN WWN) を表示します。LUN-WWN を表示できない場合は、- (ハイフン) が表示されます。情報を表示できない場合の詳細は、「[1.6 NAA 識別子 \(LUN WWN\) および Namespace 識別子 \(NGUID 情報\) の表示](#)」を参照してください。

raidscan の -fn オプション例

```
#raidscan -p cl1-e-0 -l 0 -CLI -fn -IH  
PORT# /ALPA/C TID# LU# Seq# Num LDEV# P/S Status Fence NGUID  
CL1-E-0 cd 4 16 0 493017 1 768 P-VOL PAIR NEVER 1234...
```

出力例の項目について説明します。

NGUID

Namespace の識別子 (NGUID) を表示します。NGUID を表示できない場合は、"Unknown (不明)" が表示されます。情報を表示できない場合の詳細は、「[1.6 NAA 識別子 \(LUN WWN\) および Namespace 識別子 \(NGUID 情報\) の表示](#)」を参照してください。

-nguid オプションで NGUID を指定した場合の LDEV 番号および装置製番 (Serial#) の表示例

-nguid オプションで、NGUID : 12345678901234567890123456789012 を指定して raidscan コマンドを実行した場合の出力例を次に示します。

指定した NGUID が見つからない場合は、Seq#および LDEV#に- (ハイフン) を表示します。

```
#raidscan -nguid 12345678901234567890123456789012  
NGUID                               Seq# LDEV# K  
12345678901234567890123456789012 12345 2345 P
```

出力例の項目について説明します。

NGUID

Namespace の識別子 (NGUID) を表示します。

Seq#

指定した NGUID に対応する装置製番を表示します。

- 指定した NGUID に対応する LDEV が、ユーザが作成した仮想ストレージマシンに所属していない場合は、ストレージシステムの実際の装置製番が表示されます。対象装置が VSP 5000 シリーズの場合、装置製番に 500,000 を足した番号が表示されます。
- 指定した NGUID に対応する LDEV が、ユーザが作成した仮想ストレージマシンに所属している場合は、仮想ストレージマシンの仮想装置製番を表示します。仮想ストレージマシンのモデルが VSP 5000 シリーズの場合、装置製番に 500,000 を足した番号が表示されません。
- 指定した NGUID に対応する LDEV が見つからない場合は、- (ハイフン) を表示します。

LDEV#

指定した NGUID に対応する LDEV 番号を表示します。

- ・ 指定した NGUID に対応する LDEV が、ユーザが作成した仮想ストレージマシンに所属していない場合は、ストレージシステムの実 LDEV 番号が表示されます。
- ・ 指定した NGUID に対応する LDEV が、ユーザが作成した仮想ストレージマシンに所属している場合は、仮想 LDEV 番号を表示します。
- ・ 指定した NGUID に対応する LDEV が見つからない場合は、- (ハイフン) を表示します。

K

Seq#および LDEV#で表示する情報の種類を表示します。

P: 情報がストレージシステムの実際の装置製番、実 LDEV 番号であることを示します。

V: 情報が仮想ストレージマシンの装置製番、仮想 LDEV 番号であることを示します。

- (ハイフン): この情報は無効です。

-nguidv オプションで NGUID を指定した場合の LDEV 番号および装置製番 (Serial#) の表示例

-nguidv オプションで、NGUID : 005000010000000000060e80800360064 を指定して、raidscan コマンドを実行した場合の表示例を次に示します。

指定した NGUID が見つからない場合は、情報を表示しません。

```
#raidscan -nguidv 005000010000000000060e80800360064
NGUID                               Seq# LDEV# PHY_Seq# PHY_LDEV#
005000010000000000060e80800360064 500001 100 500054 150
005000010000000000060e80800360064 500001 100 500079 200
```

出力例の項目について説明します。

NGUID

Namespace の識別子 (NGUID) を表示します。

Seq#

指定した NGUID に対応する装置製番を表示します。

- ・ 指定した NGUID に対応する LDEV が、ユーザが作成した仮想ストレージマシンに所属していない場合、ストレージシステムの実際の装置製番が表示されます。対象装置が VSP 5000 シリーズの場合、装置製番に 500,000 を足した番号が表示されます。この場合に表示される装置製番は、PHY_Seq#に表示される情報と同じです。
- ・ 指定した NGUID に対応する LDEV が、ユーザが作成した仮想ストレージマシンに所属している場合、仮想ストレージマシンの仮想装置製番を表示します。仮想ストレージマシンのモデルが VSP 5000 シリーズの場合、装置製番に 500,000 を足した番号が表示されます。

LDEV#

指定した NGUID に対応する LDEV 番号を表示します。

- ・ 指定した NGUID に対応する LDEV が、ユーザが作成した仮想ストレージマシンに所属していない場合、ストレージシステムの実 LDEV 番号が表示されます。この場合に表示される LDEV 番号は、PHY_LDEV#に表示される情報と同じです。
- ・ 指定した NGUID に対応する LDEV が、ユーザが作成した仮想ストレージマシンに所属している場合、仮想 LDEV 番号を表示します。

PHY_Seq#

指定した NGUID に対応するストレージシステムの実際の装置製番を表示します。対象装置が VSP 5000 シリーズの場合は、装置製番に 500,000 を足した番号が表示されます。

PHY_LDEV#

指定した NGUID に対応するストレージシステムの実 LDEV 番号を表示します。

2.11 raidar

raidar コマンドは、指定された port/TID(s)/LUN#の構成、状態、I/O 活動情報を指定された時間間隔で表示します。構成情報は、(構成定義ファイルからではなく) ストレージシステムから直接取得します。

COPY または PAIR 状態にある TrueCopy/TrueCopy Async/Universal Replicator/global-active device 副 VOL の I/O 活動は、ホストからリクエストされた I/O に加えて TrueCopy/TrueCopy Async/Universal Replicator/global-active device リモート I/Os (コピー操作を更新) を含みます。COPY または PAIR 状態にある ShadowImage /Copy-on-Write Snapshot/Volume Migration 副 VOL の I/O 活動は、ホストから要求された I/O (ShadowImage /Copy-on-Write Snapshot/Volume Migration 更新コピー操作を実行) だけを含みます。正 VOL またはシンプレックスボリュームの I/O 活動は、ホストから要求された I/Os だけを含みます。副 VOL(COPY, PAIR)の I/O 活動内で状態が SMPL に変更した場合、ペア状態が変更されるまでの I/O 活動は、SMPL 状態として報告されます。

構文

```
raidar { -h | -q | -z[x] | -I[H][M][instance#] or -I[TC][SI][instance#] | -p <port#> <targ> <lun> [mun] | -pd[g] <raw_device> [mun][-n] | -s [interval] [count] }
```

オプションとパラメータ

オプション	説明
-h	Help/Usage とバージョン情報を表示します。
-q	対話モードを終了し、コマンドを終了します。
-z または -zx	raidar コマンドを対話モードに移行します。-zx オプションは、対話モードの HORCM が動作しているかを監視します。このオプションが、HORCM の停止を検出した場合は、対話モードは終了します。
-I[H][M][instance#] または -I[TC][SI][instance#]	[HORC]/[HOMRCF]または[TrueCopy]/[ShadowImage]としてコマンドを指定し、RAID Manager インスタンス番号を指定する場合に使用します。
-p <port#> <targ> <lun> [mun]....	1 つ以上の (16 まで) デバイスを一度に監視します。 <port#> : 報告するポートを指定します : CL1-A から CL1-R と、CL2-A から CL2-R (CL1-I, CL1-O, CL2-I, CL2-O を除く)。 HUS VM : 拡張ポートの CL3-a から CL3-f、または CL8-a から CL8-d。 VSP : 拡張ポートの CL3-a から CL3-r、または CLG-a から CLG-r。 USP VVM : 拡張ポートの CL3-a から CL3-r、または CLG-a から CLG-r。 SANRISE USP : 拡張ポートの CL3-a から CL3-r、CLG-a から CLG-r。 SANRISE NSC : 拡張ポートの CL3-a から CL3-h、または CL8-a から CL8-h。 9900V : 拡張ポートの CL3-a から CL3-r、または CL4-a から CL4-r。 ポートは、大文字、小文字を区別しません。(例 : CL1-A = cl1-a = CL1-a = cl1-A, CL3-a = CL3-A = cl3-a = cl3-A)。 <targ> : 指定されたポートの SCSI TID を指定します。詳細は、『RAID Manager インストール・設定ガイド』を参照してください。 <lun> : 指定された TID の LUN を指定します。

オプション	説明
	[mun] : 指定された LUN の MU 番号を 0 から 63 の範囲で指定します (ShadowImage または Copy-on-Write Snapshot だけ)。
-pd[g] <raw_device >[mun][-n]	raw デバイスファイル名による LDEV の定義を許可します。ホストグループを検出してホストビュー上に LUN を表示するために、-pdg オプションを使用します。 -n オプションは、FC-NVMe のデバイスファイルを使用する場合に指定します。このオプションを指定すると、FC-NVMe および SCSI どちらのデバイスファイルも使用できるようになります。 HORCC_NVME 環境変数が指定されている場合、-n オプションを指定しなくても、FC-NVMe および SCSI どちらのデバイスファイルも使用できます。 このオプションを指定するためには、設定対象のストレージシステムが、Namespace へのコマンドデバイス割り当てをサポートしている必要があります。ストレージシステムが、Namespace へのコマンドデバイス割り当てをサポートしているかどうかは『オープンシステム構築ガイド』または『システム構築ガイド』を参照してください。
-s [interval] または -sm [interval]	時間間隔を秒単位で定義します。
-s	時間間隔を秒で解釈します。
-sm	時間間隔を分で解釈します。
[interval]	時間間隔の値 (1 から 60) を定義します。指定されない場合は、デフォルト間隔(3)が使用されます。
[count]	リピート数を定義します。省略する場合は、このコマンドは CNTL-C までリピートします。

戻り値

--

エラーコード

--

例

raidar コマンドの例とその出力を次の例に示します。

raidar コマンド例

```
# raidar -p c11-a 15 6 -p c11-b 14 5 -p c11-a 12 3 -s 3
TIME[03] PORT T L VOL STATUS IOPS HIT(%) W(%) IOCNT
13:45:25 - - - - - - - - - -
13:45:28 CL1-A 15 6 SMPL - 200.0 80.0 40.0 600
          CL1-B 14 5 P-VOL PAIR 133.3 35.0 13.4 400
          CL1-A 12 3 P-VOL PSUS 200.0 35.0 40.6 600
```

出力例の各項目について説明します。

IOPS

1 秒当たり (合計 I/O 率) の I/Os (read/write)回数です。

HIT(%)

read I/Os のヒット率 (read ヒット率) です。

W(%)

合計 I/Os (パーセント記入) への write I/Os の比率です。

IOCNT

write と read の I/Os の回数です。

2.12 raidqry

raidqry コマンド (RAID query) は、接続されたホストとストレージシステムの構成を表示します。

構文

```
raidqry { -h | -q | -z[x] | -I[H][M][instance#] or -I[TC][SI][instance#] | -l[m] | -r <group> | [ -f ] | -g | -c }
```

オプションとパラメータ

オプション	説明
-h	Help/Usage とバージョン情報を表示します。
-q	対話モードを終了し、このコマンドを終了します。
-z または -zx	raidqry コマンドを対話モードに移行します。-zx オプションは、対話モードの HORCM が動作しているかを監視します。このオプションが、HORCM の停止を検出した場合は、対話モードは終了します。
-I[H][M][instance#] または -I[TC][SI][instance#]	[HORC]/[HOMRCF]または[TrueCopy]/[ShadowImage]としてコマンドを指定し、RAID Manager インスタンス番号を指定する場合に使用します。
-l[m]	ローカルホストとローカルストレージシステムの構成情報を表示するときに指定します。 <ul style="list-style-type: none">• -l オプション : DKCMAIN マイクロコードバージョンを、RAID Manager の独自フォーマットで表示します。• -lm オプション : DKCMAIN マイクロコードバージョンを、Storage Navigator と同じフォーマットで表示します。
-r <group>	指定されたグループを含む、リモートホストとリモートストレージシステムの構成情報を表示します。
-f	構成定義ファイルに指定されたホスト名(ip_address)を表示します。構成定義ファイルのホスト名(ip_address)に"floatable IP address"が使用される場合、このオプションを使用してください。
-g	このオプションは、ローカルホスト (インスタンス) の構成ファイルに記載したグループ名 (dev_group) のリストを表示する場合に使用します。
-c	RAID Manager インスタンスが管理している MxN 構成のコピーグループと、そのコピーグループ内のデータ整合性を保つ処理を実施しているインスタンスの情報を表示します。Universal Replicator の MxN 構成で RAID Manager を冗長化している場合、RAID Manager インスタンスのうち一方がタイムスタンプ (CTQ-Marker) 発行などのコンシステンスグループ内のデータ整合性を保つ処理を行います。もう一方のインスタンスは、障害に備えて待機します。この待機しているインスタンスから、pairsplit コマンドを発行するとエラー (EX_INVVOL) が発生する場合があります。このオプションは、MxN 構成で RAID Manager を冗長化している場合、pairsplit コマンドを発行できるインスタンスを確認するために使用します。

戻り値

--

エラーコード

--

例 1

raidqry コマンドの例とその出力を次の例に示します。

raidqry コマンド例

```
# raidqry -l
No Group      Hostname      HORCM_ver      Uid  Serial#      Micro_ver      Cache (MB)
  1 ---        HOSTA         01-22-03/06    0    30053        50-04-00/00    256
  1 ---        HOSTA         01-22-03/06    1    30054        50-04-00/00    256

# raidqry -lm
No Group      Hostname      HORCM_ver      Uid  Serial#      Micro_version
  1 ---        JSSA9830     01-37-03/00    0    493017       83-03-20-60/FF

# raidqry -r oradb
No Group      Hostname      HORCM_ver      Uid  Serial#      Micro_ver      Cache (MB)
  1 oradb      HOSTA         01-22-03/06    0    30053        50-04-00/00    256
  2 oradb      HOSTB         01-22-03/06    0    30053        50-04-00/00    256
  1 oradb      HOSTA         01-22-03/06    1    30054        50-04-00/00    256
  2 oradb      HOSTB         01-22-03/06    1    30054        50-04-00/00    256

# raidqry -l -f
No Group      Floatable Host      HORCM_ver      Uid  Serial#      Micro_ver      Cache (MB)
  1 ---        FH001          01-22-03/06    0    30053        50-04-00/00    256
```

出力例の各項目について説明します。

No

このカラムは、構成定義ファイルに記載されるグループ名 (`dev_group`) に複数のリモートホストがある場合にその順番を表示します。

Group

`-r` オプションが使用されると、このカラムは、構成定義ファイルに記載されたグループ名 (`dev_group`) を表示します。

Hostname

ホスト名称を表示します。ただし、ホスト名称の先頭から 30 文字目以降は表示されません。

- `-l[m]` オプションを指定した場合：ローカルホストのホスト名称
- `-r` オプションを指定した場合：指定したグループ (`dev_group`) に属するリモートホストのホスト名称

Floatable Host

`-f` オプションが使用されると、このカラムは、構成定義ファイルに記載されるホスト名 (`ip_address`) を表示します。ホスト名は 30 個まで表示できます。`-f` オプションは、ホストへの活用 `floatable IP` として、ホスト名を認識します。

HORCM_ver

ホスト上の RAID Manager (HORCM) のバージョンを表示します。

- `-l[m]` オプションを指定した場合：ローカルホスト上の RAID Manager のバージョン

- `-r` オプションを指定した場合：指定したグループ (`dev_group`) に属するリモートホスト上の RAID Manager のバージョン

Uid

ストレージシステムのユニット ID を表示します。

- `-l[m]` オプションを指定した場合：ローカルホストが接続しているローカルストレージシステムのユニット ID
- `-r` オプションを指定した場合：指定したグループ (`dev_group`) に属するリモートホストが接続しているリモートストレージシステムのユニット ID

Serial#

ストレージシステムの装置製番を表示します。

- `-l[m]` オプションを指定した場合：ローカルホストが接続しているローカルストレージシステムの装置製番
- `-r` オプションを指定した場合：指定したグループ (`dev_group`) に属するリモートホストが接続しているリモートストレージシステムの装置製番

対象装置が VSP G1000、VSP G1500、および VSP F1500 の場合は、装置製番に 300,000 を足した番号が表示されます。

対象装置が VSP 5000 シリーズの場合は、装置製番に 500,000 を足した番号が表示されます。

Micro_ver(Micro_version)

ストレージシステムの DKCMAIN マイクロコードバージョンを表示します。

- `-l[m]` オプションを指定した場合：ローカルホストが接続しているローカルストレージシステムの DKCMAIN マイクロコードバージョン
- `-lm` オプションを指定した場合は、`Micro_version` と表示されます。
- `-r` オプションを指定した場合：指定したグループ (`dev_group`) に属するリモートホストが接続しているリモートストレージシステムの DKCMAIN マイクロコードバージョン

Cache(MB)

ストレージシステムの論理キャッシュ容量を、MB 単位で表示します。

- `-l` オプションを指定した場合：ローカルホストが接続しているローカルストレージシステムの論理キャッシュ容量
- `-r` オプションを指定した場合：指定したグループ (`dev_group`) に属するリモートホストが接続しているリモートストレージシステムの論理キャッシュ容量

例 2

```
# raidqry -g
GNo  Group          RAID_type  IV/H  IV/M  MUN/H  MUN/M
  1   ora           HTC_RAID   12    9     4      64
  2   orb           XP_RAID    12    9     4      64
  3   orc           HTC_DF     8     6     1      1
```

出力例の各項目について説明します。

GNo

構成定義ファイルに記載されたグループ名 (`dev_group`) の順序です。

Group

構成定義ファイルに記載されたグループ名 (`dev_group`) です。

RAID_type

グループ内に構成された RAID の種類です。

IV/H

グループ内の TrueCopy/TrueCopy Async/Universal Replicator/global-active device 用のインターフェースバージョンで、保守用として使用します。

IV/M

グループ内の ShadowImage/Copy-on-Write Snapshot/Volume Migration 用のインターフェースバージョンで、保守用として使用します。

MUN/H

グループの Universal Replicator 用の最大 MU 数です。

MUN/M

グループ内の ShadowImage/Copy-on-Write Snapshot 用の最大 MU 数です。

例 3

```
# raidqry -c
GNo  Group  S
  1   ora   N
  2   orb   N
  3   orc   Y
```

出力例の各項目について説明します。

GNo

構成定義ファイルに記載されたグループ名 (dev_group) の順序です。

Group

構成定義ファイルに記載されたグループ名 (dev_group) です。

S

RAID Manager インスタンスが管理している MxN 構成のコピーグループと、そのコピーグループ内のデータ整合性を保つ処理を実施しているインスタンスの情報を表示します。

- Y : このインスタンスはコピーグループ内のデータ整合性を保つ処理を実施しているか、冗長構成は未サポートです。このインスタンスから pairsplit が実行できます。冗長化のサポート要件については、『RAID Manager ユーザガイド』の RAID Manager の冗長化の要件を参照してください。
- N : このインスタンス以外のインスタンスがコピーグループ内のデータ整合性を保つ処理を実施しているか、pairsplit を実行できないペア状態です。このインスタンスからは pairsplit は実行できません。

2.13 raidvchkset

raidvchkset コマンドには、指定したボリュームの検証チェック用パラメータを設定できます。また、[type]を設定せずにすべての検証チェックを終了するように使用することもできます。検証チェックの単位は、RAID Manager 構成定義ファイルのグループを基にします。

このコマンドは、保護機能として制御されます。このコマンドは、RAID Manager とストレージシステム間での接続チェックによって、EX_ERPERM で拒否されます。

構文

```
raidvchkset { -h | -q | -z[x] | -I[H][M][instance#] or -I[TC][SI]
[instance#] | -g <group> | -d <pair Vol> | -d[g] <raw_device> [MU#] [-n]
| -d[g] <seq#> <LDEV#> [MU#] | -nomsg | -vg [type] [rtime] | -vext
<size> }
```

オプションとパラメータ

オプション	説明
-h	ヘルプ（使用方法）とバージョン情報を表示します。
-q	対話モードを終了し、このコマンドを終了します。
-z または -zx	raidvchkset コマンドを対話モードに移行します。-zx オプションは、対話モードの HORCM が動作しているかを監視します。このオプションが HORCM の停止を検出した場合は、対話モードが終了します。
-I[H][M] [instance#] または -I[TC][SI] [instance#]	[HORC]/[HOMRCF]または[TrueCopy]/[ShadowImage]としてコマンドを指定し、RAID Manager インスタンス番号を指定する場合に使用します。
-g <group>	構成定義ファイルに定義されたグループ名を指定します。
-d <pair Vol>	構成定義ファイルに定義された、ペアになった論理ボリューム名を指定します。このオプションが指定されると、コマンドが指定されたペアの論理ボリュームに実行されます。
-d[g] <raw_device> [MU#] [-n]	指定された raw_device が構成定義ファイル（ローカルインスタンス）上のグループに含まれるかを検索します。指定した raw_device がグループの中に含まれている場合は、ターゲットボリュームがペア論理ボリューム（-d）またはグループ（-dg）として実行されます。このオプションは"-g <group>"オプションの指定のない場合に有効です。指定された raw_device が 2 つ以上のグループに含まれる場合は、コマンドは最初のグループに実行されます。 -n オプションは、FC-NVMe のデバイスファイルを使用する場合に指定します。このオプションを指定すると、FC-NVMe および SCSI どちらのデバイスファイルも使用できるようになります。 HORCC_NVME 環境変数が指定されている場合、-n オプションを指定しなくても、FC-NVMe および SCSI どちらのデバイスファイルも使用できます。 このオプションを指定するためには、設定対象のストレージシステムが、Namespace へのコマンドデバイス割り当てをサポートしている必要があります。ストレージシステムが、Namespace へのコマンドデバイス割り当てをサポートしているかどうかは『オープンシステム構築ガイド』または『システム構築ガイド』を参照してください。
-d[g] <seq#> <LDEV#> [MU#]	指定された LDEV が構成定義ファイル（ローカルインスタンス）上のグループに含まれるかを検索します。指定した LDEV がグループの中に含まれている場合は、ターゲットボリュームがペア論理ボリューム（-d）またはグループ（-dg）として実行されます。このオプションは"-g <group>"オプションの指定のない場合に有効です。指定された LDEV が 2 つ以上のグループに含まれる場合は、コマンドは最初のグループに実行されます。<seq#> <LDEV#> 値は、16 進数 ("0x"を含める) または 10 進数で指定できます。 <ul style="list-style-type: none"> 対象装置が VSP G1000、VSP G1500、および VSP F1500 の場合は、<seq#>には装置製番に 300,000 を足した番号を指定します。 対象装置が VSP 5000 シリーズの場合は、<seq#>には装置製番に 500,000 を足した番号を指定します。
-nomsg	このコマンドが実行されると、表示されるメッセージが制限されます。ユーザプログラムからコマンドを実行する場合に使用されます。このオプションはコマンドの引数の最初に指定されなければなりません。コマンド実行ログは、このオプションに影響されません。

オプション	説明
-vg [type] [rtime]	<p>次に示す保護タイプを Data Retention Utility のターゲットボリュームに指定します (9900V の Open LDEV Guard)。[type]が指定されない場合、このオプションはすべての保護状態を解除します。</p> <ul style="list-style-type: none"> • inv : ターゲットボリュームは、"unpopulated volume"を返すことで、SCSI Inquiry コマンドから隠されます。 • sz0 : ターゲットボリュームは、SCSI Read capacity コマンドを通じて、"SIZE 0"で返します。 • rwd : ターゲットボリュームは、read と write が禁止になります。 • wtd : ターゲットボリュームは write が禁止になります。 • svd : ターゲットボリュームが SMPL の場合、paircreate から (副 VOL になって) 保護されます。ターゲットボリュームが正 VOL の場合、pairresync restore または pairresync swaps(p)から保護されます。ターゲットボリュームが S-VOL_PSUS(SSUS) の場合、pairresync synchronous copy から保護されます。 <p>svd は他の監視タイプ (inv、sz0、rwd、wtd) と併用して指定できます。例えば、対象ボリュームをコピー系プログラムプロダクトとホストアクセスの両方の書き込みから保護したい場合は、wtd と svd の両方を設定します。wtd の指定だけでは、対象ボリュームをコピー系プログラムプロダクトのコピー処理による書き込みから保護できません。</p> <p>[rtime] : 保護期間を日数で指定します。[rtime]が指定されない場合、ストレージシステムが使用しているデフォルト値 0 (ゼロ) が適用されます。ただし、9900V マイクロコードバージョン 21-06-xx または 21-07-xx で無視 (デフォルト = 無限大) されます。保護期間が設定されているボリュームに対して、raidvchkdsp の PI-C-R-W-S で"E"と表示されている項目を変更する場合、raidvchkdsp で表示される保護期間以上の値を rtime に指定してください。このオプションは次のように保護タイプをそれぞれ 4 つのフラグで設定します。</p> <pre>typeINQRCAPREADWRITE inv1111 Sz00111 rwd0011 wtd0001</pre>
-vext <size>	<p>Dynamic Provisioning ボリュームの LUN 容量を拡張する場合に使用します。バイトまたはブロック数で、拡張する増分を指定します。バイトで指定する場合、単位は t/T (テラバイト)、g/G (ギガバイト)、m/M (メガバイト) および k/K (キロバイト) です。単位を省略した場合は、Block (512 バイト) が使用されます。</p> <p>1GB (ギガバイト) の拡張例 : -vext 1G, -vext 1g, -vext 1024M, -vext 1024m, -vext 1048576K, -vext 1048576k, -vext 2097152</p> <p>1KB (キロバイト) の拡張例 : -vext 1K, -vext 1k, -vext 2</p> <p>Dynamic Provisioning ボリュームの LUN 容量と使用率は、"raidvchkdsp -v aou"の "LU_CAP"、または"raidvchkdsp -v aoub"コマンドを参照することで確認できます。</p> <p>メモ : グループ操作を指定すると、警告メッセージが表示され、このコマンドは対話モードに移行します。</p>

戻り値

raidvchkset コマンドは、exit 中に次の戻り値を設定することで、実行結果を確認できます。

- 正常終了 : 0
- 異常終了 : エラーコード参照

raidvchkset -vg オプションコマンドは、一般エラーコードと同じように次のエラーコードを返しません。

表 26 raidvchkset -vg オプションのエラーコード

分類	エラーコード	エラーメッセージ	推奨動作	値
ボリューム状態 (回復不可能)	EX_EPROR T	Mode changes denied due to retention time	raidvchkscan -v gflag コマンドを使用して、ターゲットボリュームの保護日数を確認してください。	208

例

oralog グループのボリュームへの書き込み無効：

```
raidvchkset -g oralog -vg wtd
```

oralog グループのボリュームへの書き込みと保護日数の設定を無効：

```
raidvchkset -g oralog -vg wtd 365
```

oralog グループのボリュームへのプロテクション状態を解除：

```
raidvchkset -g oralog -vg
```

2.14 raidvchkdsp

raidvchkdsp コマンドは指定したボリュームの検証チェック用パラメータを表示します。検証のチェック単位は RAID Manager 構成定義ファイルのグループを基にします。

構文

```
raidvchkdsp { -h | -q | -z[x] | -I[H][M][instance#] or -I[TC][SI][instance#] | -g <group> | -d <pair Vol> | -d[g] <raw_device> [MU#] [-n] | -d[g] <seq#> <LDEV#> [MU#] | -f[xde] | -v <op> | -c }
```

オプションとパラメータ

オプション	説明
-h	Help/Usage とバージョン情報を表示します。
-q	対話モードを終了し、このコマンドを終了します。
-z または -zx	raidvchkdsp コマンドを対話モードに移行します。-zx オプションは、対話モードの HORCM が動作しているかを監視します。このオプションが、HORCM の停止を検出した場合は、対話モードは終了します。
-I[H][M][instance#] または -I[TC][SI][instance#]	[HORC]/[HOMRCF]または[TrueCopy]/[ShadowImage]としてコマンドを指定し、RAID Manager インスタンス番号を指定する場合に使用します。
-g <group>	構成定義ファイルに定義されたグループ名を指定します。
-d <pair Vol>	構成定義ファイルに定義された、ペアになった論理ボリューム名を指定します。このオプションが指定されると、コマンドが指定されたペアの論理ボリュームに実行されます。

オプション	説明
-d[g] <raw_device> [MU#] [-n]	<p>指定された raw_device が構成定義ファイル（ローカルインスタンス）上のグループに含まれるかを検索します。指定した raw_device がグループの中に含まれている場合は、ターゲットボリュームがペア論理ボリューム（-d）またはグループ（-dg）として実行されます。このオプションは"-g <group>"オプションの指定のない場合に有効です。指定された raw_device が2つ以上のグループに含まれる場合は、コマンドは最初のグループに実行されます。</p> <p>-n オプションは、FC-NVMe のデバイスファイルを使用する場合に指定します。このオプションを指定すると、FC-NVMe および SCSI どちらのデバイスファイルも使用できるようになります。</p> <p>HORCC_NVME 環境変数が指定されている場合、-n オプションを指定しなくても、FC-NVMe および SCSI どちらのデバイスファイルも使用できます。</p> <p>このオプションを指定するためには、設定対象のストレージシステムが、Namespace へのコマンドデバイス割り当てをサポートしている必要があります。ストレージシステムが、Namespace へのコマンドデバイス割り当てをサポートしているかどうかは『オープンシステム構築ガイド』または『システム構築ガイド』を参照してください。</p>
-d[g] <seq#> <LDEV#> [MU#]	<p>指定された LDEV が構成定義ファイル（ローカルインスタンス）上のグループに含まれるかを検索します。指定した LDEV がグループに含まれている場合は、ターゲットボリュームがペア論理ボリューム（-d）またはグループ（-dg）として実行されます。このオプションは"-g <group>"オプションの指定のない場合に有効です。指定された LDEV が2つ以上のグループに含まれる場合は、コマンドは最初のグループに実行されます。<seq#> <LDEV#>値は、16進数（"0x"を含める）または10進数で指定できます。</p> <ul style="list-style-type: none"> 対象装置が VSP G1000、VSP G1500、および VSP F1500 の場合は、<seq#>には装置製番に 300,000 を足した番号を指定します。 対象装置が VSP 5000 シリーズの場合は、<seq#>には装置製番に 500,000 を足した番号を指定します。
-fx	<p>LDEV 番号を 16 進数で表示します。</p>
-fd	<p>（ローカルインスタンス構成定義ファイルに定義された）グループを基にして、Device_File とペアボリューム間の関係を表示します。Device_File コラムが、ホスト（インスタンス）に "Unknown" を表示した場合、ボリュームは自ホストで認識せず、raidvchkdsp コマンドは保護モードで拒否されます。許可しないボリュームが LDEV#情報なしで表示されます（LDEV# は "-"）。</p> <p>構成定義ファイルの HORCM_NVME に ENABLE を指定していない場合、FC-NVMe のデバイスファイル名は表示されません。</p>
-fe	<p>ターゲットボリューム用の LDEV にマッピングされた外部 LUN の serial# と LDEV# を、最後のカラムを追加することで表示します（80 カラムのフォーマットは無視します）。</p>
-c	<p>RAID Manager の起動時、ターゲットデバイスを指定するために、構成定義ファイルの HORCM_DEV は port #、target ID、LU# から CU:LDEV(LDEV#) に変換され、HORCM_LDEV は CU:LDEV(LDEV#) から port #、target ID、LU# に変換されます。ターゲットデバイスの指定には次の情報が必要です。また、HORCM はこれらの情報を RAID Manager インスタンスに保持します。</p> <ul style="list-style-type: none"> ストレージシステムポート番号 指定されたポートの物理ボリュームの SCSI/iSCSI/Fibre ターゲット ID (TID) 番号 指定されたターゲット ID 上の物理ボリュームの SCSI/iSCSI/Fibre 論理ユニット番号 (LU 番号) ストレージシステムの LDEV 番号 <p>LDEV のマッピングが次のように変更されると、保持している構成定義と異なるためにペア操作が拒否される場合があります。</p> <ul style="list-style-type: none"> 新しい LDEV、または異なる LDEV が、前回使用していたポートまたは LUN にマッピングされる LDEV が、異なるポート、または新しいポートにマッピングされる

オプション	説明
	<p>pairedisplay コマンドは、コマンドの実行時に実際の LDEV のマッピングを表示します。このため、LDEV のマッピングが変更されると、RAID Manager インスタンスに保持されているマッピングとは異なる情報が表示されます。</p> <p>稼働中の RAID Manager インスタンスと実際の LDEV のマッピングに違いがあれば、raidvchkdsp コマンドの"-c"オプションで表示できます。この表示は、次に示すような問題を検出するために使用します：</p> <ul style="list-style-type: none"> RAID Manager インスタンスは、新しいマッピング情報を検出し、使用するために再起動する必要がある。 RAID Manager インスタンスの影響を受けた構成ファイルの変更なしで、構成上の変更が発生した。 <p>LDEV#785 から LDEV#786 への変更例：</p> <pre># raidvchkdsp -g VG000 -c Group PairVol Port# TID LU Seq# LDEV# LDEV#(conf) -change-> LDEV# VG000 vg0001 CL4-E-0 0 17 63528 786 785(conf) -change-> 786 # raidvchkdsp -g VG000 -c -fx Group PairVol Port# TID LU Seq# LDEV# LDEV#(conf) -change-> LDEV# VG000 vg0001 CL4-E-0 0 17 63528 312 311(conf) -change-> 312</pre> <p>ポートから LDEV#785 の削除例：</p> <pre># raidvchkdsp -g VG000 -c Group PairVol Port# TID LU Seq# LDEV# LDEV#(conf) -change-> LDEV# VG000 vg0001 CL4-E-0 0 17 63528 - 785(conf) -change-> NO LDEV # raidvchkdsp -g VG000 -c -fx Group PairVol Port# TID LU Seq# LDEV# LDEV#(conf) -change-> LDEV# VG000 vg0001 CL4-E-0 0 17 63528 - 311(conf) -change-> NO LDEV</pre> <p>メモ：指定された LDEV のマッピングが変更されていない場合、このオプションは何も表示しません。また、対象装置が VSP G1000、VSP G1500、および VSP F1500 の場合は、Seq#には装置製番に 300,000 を足した番号が表示されます。対象装置が VSP 5000 シリーズの場合は、Seq#には装置製番に 500,000 を足した番号が表示されます。</p>
-v [op]	<p>検証チェック用の各パラメータを表示する次に示す操作を指定します：</p> <p>gflag：指定されたターゲットボリュームの監視用パラメータを表示します（後述のコマンド例の「-v gflag オプション付き raidvchkdsp コマンド例」を参照）。</p> <p>pool：このオプションは LDEV が属する Dynamic Provisioning 用プールの情報を表示します。LDEV が Dynamic Provisioning 用プールに属していない場合は、Thin Image (CAW/CoW)用プールまたは Copy-on-Write Snapshot 用プールの情報を表示します（後述のコマンド例の「-v pool オプション付き raidvchkdsp コマンド例」を参照）。</p> <p>aou[b]：LUN 容量と、RM 構成ファイルのグループに対応する Dynamic Provisioning の仮想ボリュームの使用率を表示し、LDEV が属するプールの ID を表示します（後述のコマンド例の「-v aou オプション付き raidvchkdsp コマンド例」を参照）。</p> <p>aoub：1 ブロックサイズ（512 バイト）単位で LUN 容量を表示します。</p>

戻り値

--

エラーコード

--

例 1 -v gflag オプション付き raidvchkdsp コマンド例

```
# raidvchkdsp -g vg01 -fd -v gflag <- Example of -v gflag option.
Group PairVol Device_File Seq# LDEV# GI-C-R-W-S PI-C-R-W-S R-Time
```

vg01	oradb1	c4t0d2	2332	2	E E D D E	E E D D E	365
vg01	oradb2	c4t0d3	2332	3	E E D D E	E E D D E	-

出力例の各項目について説明します。

GI-C-R-W-S

ターゲットボリュームとしての監視フラグを表示します。

- ・ I が E の場合：Inquiry コマンドに対して有効です。
I が D の場合：Inquiry コマンドに対して無効です。
- ・ C が E の場合：Read 容量コマンドに対して有効です。
C が D の場合：Read 容量コマンドに対して無効です。
- ・ R が E の場合：Read コマンドに対して有効です。
R が D の場合：Read コマンドに対して無効です。
- ・ W が E の場合：Write コマンドに対して有効です。
W が D の場合：Write コマンドに対して無効です。
- ・ S が E の場合：副 VOL になることが許可されています。
S が D の場合：副 VOL になることが禁止されています。

PI-C-R-W-S

各モードフラグが有効または無効に変更できるかを表示する許可フラグを表示します。

- ・ I が E の場合："I"フラグを有効に設定変更できます。
I が D の場合："I"フラグを有効に設定変更できません。
- ・ C が E の場合："C"フラグを有効に設定変更できます。
C が D の場合："C"フラグを有効に設定変更できません。
- ・ R が E の場合："R"フラグを有効に設定変更できます。
R が D の場合："R"フラグを有効に設定変更できません。
- ・ W が E の場合："W"フラグを有効に設定変更できます。
W が D の場合："W"フラグを有効に設定変更できません。
- ・ S が E の場合："S"フラグを有効に設定変更できます。
S が D の場合："S"フラグを有効に設定変更できません。

R-Time

Write プロテクト用の保護期間を、日数で表示します。ハイフン(-)は保護日数が無期限であることを示します。アプリケーションは、ターゲットボリュームが書き込み有効の変更を拒否するかどうかを、"R-Time"を参照して判断します。

R-time(Rtime)と rtime は同じ意味で、ともに Retention Time を示します。通常、この設定値は raidvchkdsp で出力される R-time の値（ログ出力上は Rtime=xxxx の形式）として確認できます。ただし、期限切れロックの設定がされている場合、R-time(Rtime)は"Retention Time + 1000000"の値で表示されます。この状態での raidvchkset コマンドの設定は拒否されます。

保護日数+1000000 としてオーディットロックが表示されます。

"R-Time + 1000000" はオーディットロック状態であることを示します。

例 2 -v pool オプション付き raidvchkdsp コマンド例

```
raidvchkdsp -g vg01 -v pool
Group PairVol Port# TID LU Seq# LDEV# Bsize Available Capacity
Vg01 oradb1 CL2-D 2 7 62500 167 2048 100000 1000000000
Vg01 oradb2 CL2-D 2 10 62500 170 2048 100000 1000000000
```

出力例の各項目について説明します。

Bsize

データブロックサイズをブロックサイズ (512 バイト) 単位で表示します。

Available(Bsize)

Snapshot 用プールで、ボリュームデータの利用可能な容量を Bsize 単位で表示します。

Capacity(Bsize)

Snapshot 用プールの合計容量を Bsize 単位で表示します。

例 3 -v aou オプション付き raidvchkdsp コマンド例

```
[Display example]
# raidvchkdsp -v aou -g AOU
Group PairVol Port# TID LU Seq# LDEV# Used(MB) LU_CAP(MB) U(%) T(%) PID
AOU   AOU_001  CL2-D  2  7 62500  167   20050   1100000  10  70  1
AOU   AOU_002  CL2-D  2 10 62500  170  110000   1100000  10  70  1
```

出力例の各項目について説明します。

Used(MB)

この LUN に割り当てられたブロックの使用サイズを表示します。

範囲 : $0 \leq \text{Used (MB)} < \text{LU_CAP(MB)} + 42 \text{ MB}$

LU_CAP(MB)

SCSI インタフェースとして "Readcapacity" コマンドに返す LUN 容量を表示します。

LU_CAP(BLK)

SCSI インターフェースとして "Readcapacity" コマンドに返す LUN の容量 (ブロック / 512 バイト) 単位で表示します。

U(%)

この LU を含む、Dynamic Provisioning 用プールに割り当てられたブロックの使用率を表示します。

T(%)

この Dynamic Provisioning 用プールに設定されている "WARNING" のしきい値を表示します。

PID

Dynamic Provisioning ボリュームに割り当てられた Dynamic Provisioning 用プールのプール ID を表示します。

2.15 raidvchkscan

raidvchkscan コマンドは、構成定義ファイルに関係なく、ストレージシステム (9900V 以降) のポート、ターゲット ID、LUN #、MU # 用にマッピングされた LDEV と LDEV の状態を表示します。

メモ : このコマンドは、RAID Manager とストレージシステム間の接続チェックによって、EX_ERPERM で拒否されます。

構文

```
raidvchkscan { -h | -q | -z[x] | -I[H][M][instance#] or -I[TC][SI]
[instance#] | -p <port#> [hgrp] | -pd[g] <raw_device> [-n] | -s <seq#> |
-t <target> | -l <lun> | [ -f[x] ] | -v <op> }
```

オプションとパラメータ

オプション	説明
-h	Help/Usage とバージョン情報を表示します。
-q	対話モードを終了し、このコマンドを終了します。
-z または -zx	raidvchkscan コマンドを対話モードに移行します。-zx オプションは、対話モードの HORCM が動作しているかを監視します。このオプションが、HORCM の停止を検出した場合は、対話モードは終了します。
-I[H][M] [instance#] または -I[TC][SI] [instance#]	[HORC]/[HOMRCF]または[TrueCopy]/[ShadowImage]としてコマンドを指定し、RAID Manager インスタンス番号を指定する場合に使用します。
-p <port#> [hgrp]	スキャンするポートのポート ID を指定します。有効なポートは CL1-A から CL1-R と、CL2-A から CL2-R (CL1-I、CL1-O、CL2-I、CL2-O を除く) です。さらに次の項目が追加されます。 USP VVM : 拡張ポートの CL3-a から CL3-r、または CLG-a から CLG-r。 SANRISE USP : 拡張ポートの、CL3-a から CL3-r、または CLG-a から CLG-r。 SANRISE NSC : 拡張ポートの L3-a から CL3-h、CL8-a から CL8-h。 9900V : 拡張ポートの CL3-a から CL3-r、または CL4-a から CL4-r。 ポートは、大文字、小文字を区別しません。(例 : CL1-A=cl1-a=CL1-a=cl1-A、CL3-a=CL3-A=cl3-a=cl3-A)。このオプションは、"-find"または"-pd <raw_device>"オプションが指定されない場合に、指定されなければなりません。[hgrp]は、ポート (9900V 以降) のホストグループにマッピングされた LDEV だけを表示するために指定されます。
-pd[g] <raw_device> [-n]	raw デバイス名を指定します。このオプションは、指定したデバイスを接続できるストレージシステムの Seq# と port_name を検出し、Seq# からユニット ID を目的のユニット ID に一致するストレージシステムのポートをスキャンします。このオプションは、"-find"オプションが指定されていない場合に指定されなければなりません。このオプションが指定されると、次の-s <Seq#>オプションは無効になります。 -pdg (9900V 以降) : ホストグループを検出することでホストに LUN を表示します。 -n オプションは、FC-NVMe のデバイスファイルを使用する場合に指定します。このオプションを指定すると、FC-NVMe および SCSI どちらのデバイスファイルも使用できるようになります。 HORCC_NVME 環境変数が指定されている場合、-n オプションを指定しなくても、FC-NVMe および SCSI どちらのデバイスファイルも使用できます。 このオプションを指定するためには、設定対象のストレージシステムが、Namespace へのコマンドデバイス割り当てをサポートしている必要があります。ストレージシステムが、Namespace へのコマンドデバイス割り当てをサポートしているかどうかは『オープンシステム構築ガイド』または『システム構築ガイド』を参照してください。
-s <Seq#>	このオプションが、"-p <port#>"に含まれているユニット ID を指定できないとき、ストレージシステムの Seq# (serial#)を指定する場合に使用します。このオプションは、Seq#から検索するユニット ID とユニット ID が致するストレージシステムの"-p <port#>"オプションによって指定されたポートをスキャンします。このオプションが指定されると、"-p <port#>"オプションに含まれているユニット ID は無効になります。 <ul style="list-style-type: none">対象装置が VSP G1000、VSP G1500、および VSP F1500 の場合は、装置製番に 300,000 を足した番号を指定します。

オプション	説明
	<ul style="list-style-type: none"> 対象装置が VSP 5000 シリーズの場合は、装置製番に 500,000 を足した番号を指定します。
-t <target>	指定されたポートのターゲット ID (0 から 15) を指定します。このオプションが指定されない場合は、コマンドはすべてのターゲット ID に適用します。
-l <lun>	指定されたターゲット ID の LUN (0 から 2047) を指定します。VSP 5000 シリーズの場合、指定できる LUN は (0 から 4095) です。 このオプションが指定されない場合は、コマンドはすべての LUN に適用します。このオプションが指定されると、TID も指定する必要があります。
-fx	LDEV の番号を 16 進数で表示します。
-v [op]	検証チェック用の各パラメータを表示する次の操作を指定します。 gflag : 指定されたターゲットボリュームを保護するパラメータを表示します (後述のコマンド例の「-v gflag オプション付き raidvchkscan コマンド例」を参照)。 pool : このオプションは LDEV が属する Dynamic Provisioning 用プールの情報を表示します。LDEV が Dynamic Provisioning 用プールに属していない場合は、Thin Image (CAW/CoW)用プールまたは Copy-on-Write Snapshot 用プールの情報を表示します (後述のコマンド例の「-v pool オプション付き raidvchkscan コマンド例」を参照)。 aou[b] : 指定されたポートにマッピングされた Dynamic Provisioning の仮想ボリュームの LUN 容量と使用率を表示し、LDEV が属するプールの ID を表示します (後述のコマンド例の「-v aou オプション付き raidvchkscan コマンド例」を参照)。 aoub : ブロック (512 バイト) の単位で LUN 容量を表示します。

戻り値

--

エラーコード

--

例 1 -v gflag オプション付き raidvchkscan コマンド例

```
# raidvchkscan -p CL1-A -v gflag <- Example of -v gflag option.
PORT# /ALPA/C TID# LU# Seq# Num LDEV# GI-C-R-W-S PI-C-R-W-S R-Time
CL1-A / ef/ 0 0 0 2332 1 0 E E D D E E E D D E 365
CL1-A / ef/ 0 0 1 2332 1 1 E E D D E E E D D E -
CL1-A / ef/ 0 0 2 2332 1 2 E E D D E E E D D E 0
```

出力例の各項目について説明します。

GI-C-R-W-S

ターゲットボリュームとしての監視フラグを表示します。

- I が E の場合 : Inquiry コマンドに対して有効です。
I が D の場合 : Inquiry コマンドに対して無効です。
- C が E の場合 : Read 容量コマンドに対して有効です。
C が D の場合 : Read 容量コマンドに対して無効です。
- R が E の場合 : Read コマンドに対して有効です。
R が D の場合 : Read コマンドに対して無効です。
- W が E の場合 : Write コマンドに対して有効です。
W が D の場合 : Write コマンドに対して無効です。

- ・ S が E の場合：副 VOL になることが許可されています。
- ・ S が D の場合：副 VOL になることが禁止されています。

PI-C-R-W-S

各モードフラグが有効または無効に変更できるか表示する許可フラグを表示します。

- ・ I が E の場合："I"フラグを有効に設定変更できます。
- ・ I が D の場合："I"フラグを有効に設定変更できません。
- ・ C が E の場合："C"フラグを有効に設定変更できます。
- ・ C が D の場合："C"フラグを有効に設定変更できません。
- ・ R が E の場合："R"フラグを有効に設定変更できます。
- ・ R が D の場合："R"フラグを有効に設定変更できません。
- ・ W が E の場合："W"フラグを有効に設定変更できます。
- ・ W が D の場合："W"フラグを有効に設定変更できません。
- ・ S が E の場合："S"フラグを有効に設定変更できます。
- ・ S が D の場合："S"フラグを有効に設定変更できません。

R-Time

Write プロテクト用の保護期間を、日数で表示します。ハイフン(-)は保護日数が無期限であることを示します。アプリケーションは、ターゲットボリュームが書き込み有効の変更を拒否するかどうかを、"R-Time"を参照して判断します。

保護日数+1000000 としてオーディットロックが表示されます。

"R-Time + 1000000" はオーディットロック状態であることを示します。

例 2 -v pool オプション付き raidvchkscan コマンド例

```
# raidvchkscan -v pool -p CL2-d-0
PORT# /ALPA/C TID# LU# Seq# Num LDEV# Bsize Available Capacity
CL2-D-0 /e4/ 0 2 0 62500 1 160 2048 100000 1000000000
CL2-D-0 /e4/ 0 2 1 62500 1 161 2048 100000 1000000000
```

出力例の各項目について説明します。

Bsize

データブロックサイズをブロックサイズ (512 バイト) 単位で表示します。

Available(Bsize)

Snapshot 用プールで、ボリュームデータの利用可能な容量を Bsize 単位で表示します。

Capacity(Bsize)

Snapshot 用プールの合計容量を Bsize 単位で表示します。

例 3 -v aou オプション付き raidvchkscan コマンド例

```
# raidvchkscan -v aou -p CL2-d-0
PORT# /ALPA/C TID# LU# Seq# Num LDEV# Used(MB) LU_CAP(MB) U(%) T(%) PID
CL2-D-0 /e4/ 0 2 0 62500 1 160 20050 1100000 1 60 1
CL2-D-0 /e4/ 0 2 1 62500 1 161 200500 1100000 18 60 2
```

出力例の各項目について説明します。

Used(MB)

この LUN に割り当てられたブロックの使用サイズを表示します。

範囲： $0 \leq \text{Used (MB)} < \text{LU_CAP(MB)} + 42\text{MB}$

LU_CAP(MB)

SCSI インタフェースとして"Readcapacity"コマンドに返す LUN 容量を表示します。

LU_CAP(BLK)

SCSI インタフェースとして"Readcapacity"コマンドに返す LUN の容量(ブロック/512 バイト) 単位で表示します。

U(%)

この LU を含む、Dynamic Provisioning 用プールに割り当てられたブロックの使用率を表示します。

T(%)

Dynamic Provisioning 用プールに high water mark として設定されているしきい値を表示します。

PID

Dynamic Provisioning ボリュームに割り当てられた Dynamic Provisioning 用プールのプール ID を表示します。

2.16 raidvchkscan (Universal Replicator 用)

raidvchkscan コマンドは、ジャーナルボリュームのリストを検出するための(-v jnl [t] [unit#])オプションをサポートします。ジャーナルボリュームへの任意の情報も表示します。

構文

```
raidvchkscan { -h | -q | -z[x] | -I[H][M][instance#] or -I[TC][SI][instance#] | -v jnl [t] [unit#] | [ -s <Seq#> ] | [ -f[x] ] }
```

オプションとパラメータ

オプション	説明
-h	Help/Usage とバージョン情報を表示します。
-q	対話モードを終了し、コマンドを終了します。
-z または -zx	raidvchkscan コマンドを対話モードに移行します。-zx オプションは、対話モードの HORCM が動作しているかを監視します。このオプションが、HORCM の停止を検出した場合は、対話モードは終了します。
-I[H][M][instance#] または -I[TC][SI][instance#]	[HORC]/[HOMRCF]または[TrueCopy]/[ShadowImage]としてコマンドを指定し、RAID Manager インスタンス番号を指定する場合に使用します。
-s <Seq#>	このオプションは、"-v jnl"に含まれているユニット ID を指定できないとき、ストレージシステムの Seq# (serial#)を指定する場合に使用します。このオプションが指定されると、"-v jnl"に含まれているユニット ID は無効になります。 <ul style="list-style-type: none">対象装置が VSP G1000、VSP G1500、および VSP F1500 の場合は、装置製番に 300,000 を足した番号を指定します。対象装置が VSP 5000 シリーズの場合は、装置製番に 500,000 を足した番号を指定します。

オプション	説明
-fx	LDEV 番号を 16 進数で表示します。
-v jnl	ジャーナルボリュームの情報を表示します（後述のコマンド例の「-v jnl 0 オプション付き raidvchkscan コマンド例」を参照）。
-v jnlt	ジャーナルを制御する DOW、DPW、および APW タイムアウト値を表示します（後述のコマンド例の「-v jnlt オプション付き raidvchkscan コマンド例」を参照）。

戻り値

--

エラーコード

--

例 1 -v jnl 0 オプション付き raidvchkscan コマンド例

```
# raidvchkscan -v jnl 0
JID MU CTG JNLS AP U(%) Q-Marker Q-CNT D-SZ (BLK) Seq# Nnm LDEV#
001 0 1 PJNN 4 21 43216fde 30 512345 62500 2 265
002 1 2 PJNF 4 95 3459fd43 52000 512345 62500 3 270
002 2 2 SJNS 4 95 3459fd43 52000 512345 62500 3 270
003 0 3 PJSN 4 0 - - 512345 62500 1 275
004 0 4 PJSF 4 45 1234f432 78 512345 62500 1 276
005 0 5 PJSE 0 0 - - 512345 62500 1 277
006 - - SMPL - - - - 512345 62500 1 278
007 0 6 SMPL 4 5 345678ef 66 512345 62500 1 278
```

出力例の各項目について説明します。

JID

ジャーナル ID を表示します。

MU

Universal Replicator のミラー記述子を表示します。

CTG

コンシステンシーグループ ID を表示します。

JNLS

ジャーナルの次の状態を表示します。

- SMPL : ペアを持たない、または削除したジャーナルボリュームを示します。
- P(S)JNN : "正 (副) VOL ジャーナルはノーマル状態"であることを示します。
- P(S)JNS : -nocsus オプションで作成された"正 (副) VOL ジャーナルは通常のサスペンド状態"であることを示します。
- P(S)JNS : "正 (副) VOL ジャーナルは通常のサスペンド状態"であることを示します。
- P(S)JNF : "正 (副) VOL ジャーナルは満杯状態"であることを示します。
- P(S)JSF : "正 (副) VOL ジャーナルは満杯状態でサスペンド"であることを示します。
- P(S)JSE : "正 (副) VOL ジャーナルは障害要因 (リンク障害を含む) でサスペンド"であることを示します。

- ・ P(S)JES : -nocsus オプションで作成された"正 (副) VOL ジャーナルは障害要因でサスペンド"であることを示します。

AP

Universal Replicator リンクの Initiator ポート上のアクティブパス数を表示します。
Unknown (不明) の場合は'-'と表示されます。

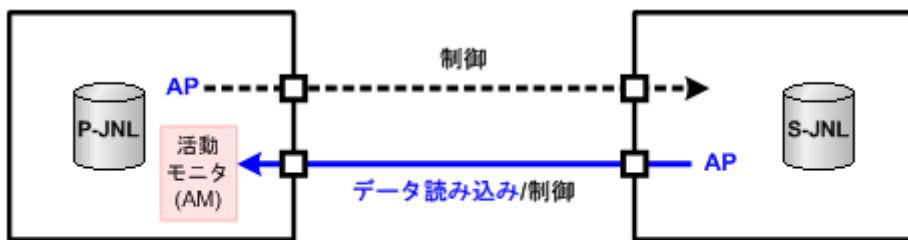

(凡例)

P-JNL: 正ジャーナルボリューム S-JNL: 副ジャーナルボリューム

活動モニタ (AM) は、Initiator から通常の間隔でデータが要求されているかどうかを監視します。活動モニタがタイムアウトを検出すると、正ジャーナルボリュームの状態は PJNN (ノーマル状態) から PJSE (障害要因でサスペンド) に変わります。



メモ

3つのコマンド (pairvolchk, pairdisplay, raidvchkscan) の AP には同じパス情報が使用されます。相違点としては、pairvolchk と pairdisplay は、SSUS (SSWS) 状態を伴って特別の意味を表示します。

U(%)

ジャーナルデータの使用率を表示します。

Q-Marker

Q-marker と呼ばれる、ジャーナル ID のシーケンス番号を表示します。P-JNL では、Q-Marker は P-JNL ボリュームの最新シーケンス番号を表示します。S-JNL では、Q-Marker は、キャッシュ (DFW) の最新シーケンス番号を表示します。

Q-CNT

各ジャーナルボリュームに残っている Q-Marker の個数を示します。

図 18 Q-Marker と Q-CNT の例

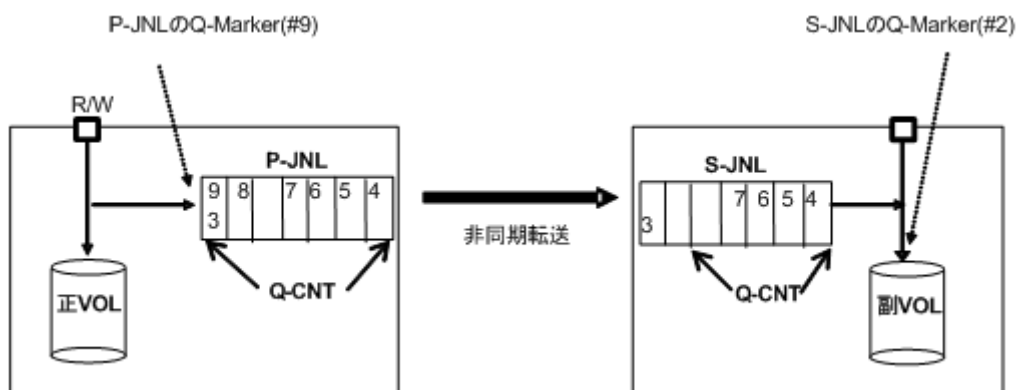

D-SZ

ジャーナルボリュームのジャーナルデータ用容量を表示します。

表示される容量の詳細については、『Universal Replicator ユーザガイド』を参照してください。

Seq#

ストレージシステムのシリアル番号を表示します。

- 対象装置が VSP G1000、VSP G1500、および VSP F1500 の場合は、装置製番に 300,000 を足した番号が表示されます。
- 対象装置が VSP 5000 シリーズの場合は、装置製番に 500,000 を足した番号が表示されます。

Num

ジャーナルボリュームを構成した LDEV 数を表示します。

LDEV#

リザーブジャーナルボリュームをサポートしているストレージシステムでは、次の LDEV 番号を表示します。

- マスタジャーナルはマスタジャーナルボリュームの LDEV 番号
- リストアジャーナルはリストアジャーナルボリュームの LDEV 番号

リザーブジャーナルボリュームのサポートは、ストレージシステムの機種によって異なります。

サポート状況は、各機種の『Universal Replicator ユーザガイド』を参照してください。

JNLS 状態と他の情報の構成を使用して、アプリケーションは次の詳細状態を理解します。

異なるジャーナルボリュームについての情報を次の表に示します。QCNT=0 は、残っている Q-Marker の数が 0 であることを示しています。アルファベットの 'N' は、ゼロではないことを示しています。

表 27 ジャーナルボリュームの詳細状態

JNLS		その他の情報		説明
P-JNL	S-JNL	QCNT	AP	
SMPL		0	-	ジャーナルボリュームとして構成。ただし、ペアではない。
		N	-	ジャーナルボリュームを削除。
PJNN (PJNS)	SJNN (SJNS)	0	-	データなしのジャーナルボリュームで正常状態。
PJNN (PJNS)	-	N	-	データありのジャーナルボリュームで正常状態。
-	SJNN (SJNS)	N	N	データありのジャーナルボリュームで正常状態。
-			0	Link 障害のジャーナルボリュームで、まだ通常状態。
PJSN	SJSN	0	-	操作を通じてサスペンドされたジャーナルボリューム。
		N	-	ジャーナルボリュームをサスペンド。
PJNF	-	N	-	High water mark 状態
PJSF	SJSF	0	-	ジャーナル満杯のためのサスペンドされたジャーナルボリューム。
		N	-	ジャーナル満杯によるジャーナルボリュームをサスペンドします。
PJSE	-	0	-	Failure/Link 障害によって、ジャーナルボリュームがサスペンドされた。
		N	-	Failure/Link 障害によって、ジャーナルボリュームがサスペンド中。
-	SJSE	0	N	障害発生によってジャーナルボリュームがサスペンドした。

JNLS		その他の情報		説明
P-JNL	S-JNL	QCNT	AP	
			0	Link 障害によってジャーナルボリュームがサスペンドした。
		N	N	障害発生によってジャーナルボリュームがサスペンド中。 Suspending the journal volume due to failure
			0	Link 障害によってジャーナルボリュームがサスペンド中。

例 2 -v jnlit オプション付き raidvchkscan コマンド例

```
# raidvchkscan -v jnlit
JID MU CTG JNLS AP U(%) Q-Marker Q-CNT D-SZ (BLK) Seq# DOW PBW APW
001 0 1 PJNN 4 21 43216fde 30 512345 63528 20 300 40
002 1 2 PJNF 4 95 3459fd43 52000 512345 63528 20 300 40
003 0 3 PJSN 4 0 - - 512345 63528 20 300 40
```

出力例の各項目について説明します。

DOW

ジャーナルごとに設定されている "Data Overflow Watch" タイマの値を秒単位で表示します。

PBW

ジャーナルごとの「バス閉塞監視」タイマ (秒単位) 設定を表示します。3600 秒より大きな設定の場合は、6000 秒を表示します。

APW

リンク障害を検出するための "Active Path Watch" タイマの値を秒単位で表示します。

2.17 raidvchkscan (Thin Image (CAW/CoW)、Copy-on-Write Snapshot、および Dynamic Provisioning 用プール)

raidvchkscan コマンドは、Thin Image (CAW/CoW)、Copy-on-Write Snapshot、または Dynamic Provisioning 用プールの設定を検出するために、(-vpid[a] [unit#]) オプションをサポートし、Thin Image (CAW/CoW)、Copy-on-Write Snapshot、または Dynamic Provisioning 用プールの情報を表示します。

構文

```
raidvchkscan { -h | -q | -z[x] | -I[H][M][instance#] or -I[TC][SI]
[instance#] | -v pid[a][s][b][-fp] [unit#] | [-s <Seq#>] | [-f[x]] }
```

オプションとパラメータ

オプション	説明
-h	Help/Usage とバージョン情報を表示します。
-q	対話モードを終了し、コマンドを終了します。
-z または -zx	raidvchkscan コマンドを対話モードに移行します。-zx オプションは、対話モードの HORCM が動作しているかを監視します。このオプションが、HORCM の停止を検出した場合は、対話モードは終了します。

オプション	説明
-I[H][M] [instance#] または -I[TC][SI] [instance#]	[HORC]/[HOMRCF]または[TrueCopy]/[ShadowImage]としてコマンドを指定し、RAID Manager インスタンス番号を指定する場合に使用します。
-s <Seq#>	このオプションは、"-v pid[a]"に含まれているユニット ID を指定できないとき、ストレージシステムの Seq# (serial#)を指定する場合に使用します。このオプションが指定されると、"-v pid[a]"オプションに含まれているユニット ID は無効になります。 <ul style="list-style-type: none"> 対象装置が VSP G1000、VSP G1500、および VSP F1500 の場合は、装置製番に 300,000 を足した番号を指定します。 対象装置が VSP 5000 シリーズの場合は、装置製番に 500,000 を足した番号を指定します。
-fx	LDEV 番号を 16 進数で表示します。
-v pid [s]	Thin Image (CAW/CoW)/Copy-on-Write Snapshot/Dynamic Provisioning 用プールの情報を表示します (後述のコマンド例の「-v pid オプション付き raidvchkscan コマンド例」を参照)。
-v pida	Dynamic Provisioning 用プールの情報を表示します (後述のコマンド例の「-v pida オプション付き raidvchkscan コマンド例」を参照)。
-v pidb	プールの基本情報を表示します (後述のコマンド例の「-v pidb オプション付き raidvchkscan コマンド例」を参照)。 このオプションに未対応のマイクロコードバージョンの場合は、このオプションを指定しても何も表示しません。
-v pidb -fp	プールの実容量情報を表示します (後述のコマンド例の「-v pidb -fp オプション付き raidvchkscan コマンド例」を参照)。 次の GUI では、容量拡張が有効なプールの容量として実容量情報を表示します。GUI で表示されている容量と同等の容量を確認する場合は、このオプションを指定してください。 <ul style="list-style-type: none"> Storage Navigator (VSP E シリーズ、VSP G130、G150、G350、G370、G700、G900 および VSP F350、F370、F700、F900 のみ) Hitachi Storage Advisor Embedded このオプションに未対応のマイクロコードバージョンの場合は、このオプションを指定しても何も表示しません。

例

-v pid オプション付き raidvchkscan コマンド例

```
# raidvchkscan -v pid 0
PID POLS U(%) SSCNT Available(MB) Capacity(MB) Seq# Num LDEV#
H(%) FMT CAP(MB)
001 POLN 10 330 10000000 1000000000 62500 2 265
80 100
002 POLF 95 9900 100000 1000000000 62500 3 270
70 100
003 POLS 100 10000 100 1000000000 62500 1 275
70 100
004 POLE 0 0 0 0 62500 0 0
80 100
```

出力例の各項目について説明します。

PID

Thin Image (CAW/CoW)/Copy-on-Write Snapshot/Dynamic Provisioning 用プールのプール ID を表示します。

POLS

Thin Image (CAW/CoW)/Copy-on-Write Snapshot/Dynamic Provisioning 用プールの次の状態を表示します。

- POLN : "Pool Normal"
プールは正常状態です。
- POLF : "Pool Full"
プールはしきい値を超えたオーバーフロー状態です。
- POLS : "Pool Suspend"
プールはしきい値を超えたオーバーフロー状態でサスペンドです。
- POLE : "Pool failure"
プールは障害サスペンド状態です。この状態では、プール情報は意味を持たず"0"として表示されます。

U(%)

Thin Image (CAW/CoW)/Copy-on-Write Snapshot/Dynamic Provisioning 用プールの使用率を表示します。

SSCNT

Thin Image (CAW/CoW)/Copy-on-Write Snapshot 用プール中の Thin Image (CAW/CoW)/Copy-on-Write Snapshot ボリューム数、または Dynamic Provisioning 用プールにマッピングされた Dynamic Provisioning の仮想ボリュームの合計数を表示します。

Available(MB)

Thin Image (CAW/CoW)/Copy-on-Write Snapshot/Dynamic Provisioning 用プールのボリュームデータ使用可能容量を表示します。

Capacity(MB)

Thin Image (CAW/CoW)/Copy-on-Write Snapshot/Dynamic Provisioning 用プール内の合計容量を表示します。

Seq#

ストレージシステムの装置製番を表示します。

- 対象装置が VSP G1000、VSP G1500、および VSP F1500 の場合は、装置製番に 300,000 を足した番号が表示されます。
- 対象装置が VSP 5000 シリーズの場合は、装置製番に 500,000 を足した番号が表示されません。

Num

Thin Image (CAW/CoW)/Copy-on-Write Snapshot/Dynamic Provisioning 用プールを構成する LDEV 数を表示します。

LDEV#

Thin Image (CAW/CoW)/Copy-on-Write Snapshot/Dynamic Provisioning 用プールを構成する LDEV 数の最初の番号を表示します。

H(%)

Thin Image (CAW/CoW)/Copy-on-Write Snapshot/Dynamic Provisioning 用プールに設定しているしきい値を High water mark として表示します。'Unknown (不明)'は'-'と表示します。

FMT_CAP(MB)

プールのフォーマット済み容量を表示します。

- (ハイフン) : このプールでは、この情報は無効です。

-v pida オプション付き raidvchkscan コマンド例

```
# raidvchkscan -v pida 0
PID  POLS  U(%) AV_CAP(MB)  TP_CAP(MB)  W(%)  H(%)  Num  LDEV#  LCNT  TL_CAP(MB)
001  POLN   10  45000000    50000000    50    80    2    265    33    65000000
002  POLF   95    10000    100000000    50    80    3    270    90    100000000
004  POLN    0  10000000    100000000    80    90    2    280     0     0
```

出力例の各項目について説明します。

PID

Dynamic Provisioning 用プールのプール ID を表示します。

POLS

Dynamic Provisioning 用プールの次の状態を表示します。

- POLN : "Pool Normal"
プールは正常状態です。
- POLF : "Pool Full"
プールはしきい値を超えたオーバーフロー状態です。
- POLS : "Pool Suspend"
プールはしきい値を超えたオーバーフロー状態で閉塞状態です。
- POLE : "Pool failure"
プールは障害状態で閉塞状態です。この状態では、プールの情報は意味を持たず"0"として表示されます。

U(%)

Dynamic Provisioning 用プールの使用率を表示します。

AV_CAP(MB)

このプールにマッピングされた Dynamic Provisioning の仮想ボリュームの使用可能容量を表示します。

TP_CAP(MB)

Dynamic Provisioning 用プールの合計容量を表示します。

W(%)

この Dynamic Provisioning 用プールに設定されている "WARNING" のしきい値を表示します。

H(%)

Dynamic Provisioning 用プールに設定されたしきい値を high water mark として表示します。

Num

Dynamic Provisioning 用プールを構成している LDEV 数を表示します。

LDEV#

Dynamic Provisioning 用プールを構成している LDEV 数の最初の番号を表示します。

LCNT

Dynamic Provisioning 用プールにマッピングされた Dynamic Provisioning の仮想ボリュームの合計数を表示します。

TL_CAP(MB)

この Dynamic Provisioning 用プールにマッピングされたすべての Dynamic Provisioning の仮想ボリュームの合計容量を表示します。

-v pidb オプション付き raidvchkscan コマンド例

```
# raidvchkscan -v pidb 0
PID POLS U(%) LCNT SSCNT Available(MB) Capacity(MB) Snap_Used(MB)
TL_CAP(MB) BM TR_CAP(MB) RCNT Seq# Num LDEV# W(%) H(%) STIP VCAP(%)
TYPE PM PT POOL_NAME
001 POLN 0 11001 11001 46998 46998 0
2432398 NB 0 0 300050 1 0 70 80 YES -
OPEN N HDP dp_ti_pool
001 POLN 0 11001 11001 46998 46998 0
2432398 NB 0 0 300050 1 0 70 80 YES -
OPEN N HDP dp_ti_pool
```

-v pidb -fp オプション付き raidvchkscan コマンド例

```
# raidvchkscan -v pidb 0 -fp
PID POLS U(%) LCNT SSCNT Available(MB) Capacity(MB) Snap_Used(MB)
TL_CAP(MB) BM TR_CAP(MB) RCNT Seq# Num LDEV# W(%) H(%) STIP VCAP(%)
TYPE PM PT POOL_NAME
001 POLN 0 11001 11001 46998 46998 -
2432398 NB 0 0 300050 1 0 70 80 YES -
OPEN N HDP dp_ti_pool
001 POLN 0 11001 11001 46998 46998 -
2432398 NB 0 0 300050 1 0 70 80 YES -
OPEN N HDP dp_ti_pool
```

出力例の各項目について説明します。

PID

プール ID を表示します。

POLS

プールの次の状態を表示します。

- POLN = "Pool Normal" : プールの状態は正常です。
- POLF = "Pool Full" : プールはしきい値を超えたオーバーフロー状態です。
- POLS = "Pool Suspend" : プールはしきい値を超えたオーバーフロー状態で閉塞しています。
- POLE = "Pool failure" : プールは障害状態で閉塞しています。この状態では、プールの情報を表示できません。

U(%)

プールの使用率を表示します。-fp オプションが指定された場合は、実使用率を表示します。

LCNT

プールにマッピングされた Dynamic Provisioning の仮想ボリュームの合計数を表示します。

- - (ハイフン) : このプールでは、この情報は無効です。

SSCNT

プールにマッピングされたスナップショットデータの合計数を表示します。

- ・ - (ハイフン) : このプールでは、この情報は無効です。

Available(MB)

プールでボリュームデータに使用可能な容量を表示します。-fp オプションが指定された場合は、実容量を表示します。

Capacity(MB)

プールの総容量を表示します。-fp オプションが指定された場合は、実容量を表示します。

Snap_Used(MB)

Thin Image で使用しているプール容量 MB 単位で表示します。1MB 未満の使用量は切り上げて表示します。-fp オプションが指定された場合は、 "-" (ハイフン) を表示します。

- ・ - (ハイフン) : このプールでは、この情報は無効です。

TL_CAP(MB)

プールにマッピングされたすべての Dynamic Provisioning の仮想ボリュームおよび Thin Image ペアの合計容量を表示します。

- ・ - (ハイフン) : このプールでは、この情報は無効です。

BM

プールの I/O Blocking Mode を示します。

- ・ PF (Pool Full) : プールが満杯の場合、対象の DP-VOL に対する読み取り、書き込みはできません。プール VOL が閉塞している場合は、対象の DP-VOL に対する読み取り、書き込みはできます。
- ・ PB (Pool vol Blockade) : プール VOL 閉塞の場合、対象の DP-VOL に対する読み取り、書き込みはできません。プールが満杯の場合は、対象の DP-VOL に対する読み取り、書き込みはできます。
- ・ FB (Full or Blockade) : プールが満杯の場合またはプール VOL が閉塞している場合、対象の DP-VOL に対する読み取り、書き込みはできません。
- ・ NB (No Blocking) : プールが満杯の場合、プール VOL 閉塞の場合のどちらの場合も、対象の DP-VOL に対する読み取り、書き込みはできます。
- ・ - (Not supported) : I/O Blocking Mode をサポートしていない構成です。

TR_CAP(MB)

ページ予約が有効のボリュームまたは Proprietary Anchor 用に予約されているプール容量の合計を表示します。ページ予約をサポートしていない構成の場合は、 - (ハイフン) が表示されます。

RCNT

プールにマッピングされているページ予約が有効のボリューム数を表示します。ページ予約をサポートしていない構成の場合は、 - (ハイフン) が表示されます。

Seq#

装置製番を表示します。

- ・ 対象装置が VSP G1000、VSP G1500、および VSP F1500 の場合は、装置製番に 300,000 を足した番号が表示されます。

- ・ 対象装置が VSP 5000 シリーズの場合は、装置製番に 500,000 を足した番号が表示されます。

Num

プールを構成する LDEV 数を表示します。

LDEV#

プールを構成する LDEV の第 1 の番号を表示します。プール作成中の場合、65535 (ffff) を表示します。

W(%)

プールに設定されている "WARNING" のしきい値を表示します。

- ・ - (ハイフン) : このプールでは、この情報は無効です。

H(%)

プールに設定されたしきい値を high water mark として表示します。

STIP

high water mark のしきい値を超えた場合の Thin Image (CAW/CoW) ペアの中断設定を表示します。

- ・ YES : 「High water mark」のしきい値を超えた場合に、Thin Image (CAW/CoW) ペアを中断する。
- ・ NO : 「High water mark」のしきい値を超えた場合に、Thin Image (CAW/CoW) ペアを中断しない。
- ・ - (ハイフン) : このプールでは、この情報は無効です。

VCAP(%)

プール容量に対する仮想ボリュームおよび Thin Image ペアの最大予約率を表示します。

VSP G130, G150, G350, G370, G700, G900 および VSP F350, F370, F700, F900 では、無効を示す「- (ハイフン)」を表示します。

- ・ UNLIMITED : 無制限を示します。
- ・ - (ハイフン) : このプールでは、この情報は無効です。

TYPE

プールのプラットフォーム種別を示します。

- ・ OPEN : オープンシステム用プールです。
- ・ M/F : メインフレームシステム用プールです。

PM

プールは次の状態であることを示します。

- ・ N : 通常 (Normal) の状態です。
- ・ S : 縮小中 (Shrink) またはリバランス中です。
- ・ NT : Thin Image (CAW/CoW) 用プールは通常 (Normal) の状態です。
- ・ ST : Thin Image (CAW/CoW) 用プールは縮小中 (Shrink) またはリバランス中です。

PT

プールの種別を示します。次のどれかが表示されます。

- ・ HDP : Dynamic Provisioning 用プール

- HDT : Dynamic Tiering 用プール
- RT : active flash 用プール
- TI : Thin Image (CAW/CoW)用プール
- CW : Copy-on-Write Snapshot 用プール
- DM : データダイレクトマップ属性の Dynamic Provisioning 用プール

POOL_NAME

プール名を表示します。

2.18 horcmstart

horcmstart コマンドは、HORCM を起動するスクリプトです。このスクリプトは HORCM の環境変数（例：HORCM_CONF、HORCM_LOG、HORCM_LOGS）も必要に応じて設定します。

HORCMINST 環境変数を指定してインスタンス番号を設定する場合、環境変数の設定値が 0 以上 2047 以下であることを確認してから、horcmstart を実行してください。

構文

```
horcmstart.sh { inst ... } (UNIX systems)
```

```
horcmstart.exe { inst ... } (Windows systems)
```

オプションとパラメータ

オプション	説明
inst	<p>HORCM インスタンス番号（範囲=0 から 2047）を指定します。このオプションが指定されると、horcmstart スクリプトは、インスタンス番号に対応した環境変数（HORCMINST、HORCM_CONF、HORCM_LOG、HORCM_LOGS）を設定し、指定した HORCM インスタンスを起動します（ユーザから設定された環境変数は無効となります）。このオプションが指定されない場合、horcmstart スクリプトは、1つの HORCM が起動され、ユーザより設定された環境変数を使用します。すでに全環境変数を指定した場合は、引数なしの horcmstart.sh を使用してください。環境変数（HORCM_CONF、HORCM_LOG、HORCM_LOGS）を指定しない場合は、このスクリプトが環境変数を次のように設定します。</p> <p>UNIX-ベースプラットフォーム： HORCMINST の指定がある場合：</p> <pre>HORCM_CONF = /etc/horcm*.conf (*はインスタンス番号) HORCM_LOG = /HORCM/log*/curlog HORCM_LOGS = /HORCM/log*/tmplog</pre> <p>HORCMINST の指定がない場合：</p> <pre>HORCM_CONF = /etc/horcm.conf HORCM_LOG = /HORCM/log/curlog HORCM_LOGS = /HORCM/log/tmplog</pre> <p>Windows プラットフォーム： HORCMINST の指定がある場合：</p> <pre>HORCM_CONF = %windir%\%horcm*.conf (*はインスタンス番号) HORCM_LOG = %HORCM%\log*\%curlog HORCM_LOGS = %HORCM%\log*\%tmplog</pre>

オプション	説明
	<p>HORCMINST の指定がない場合 :</p> <pre>HORCM_CONF = %windir%\%horcm.conf HORCM_LOG = %HORCM%\log\%curlog HORCM_LOGS = %HORCM%\log\%tmplog</pre> <p>[環境変数]</p> <p>HORCM_LOGS 環境変数は、自動保存のログファイルディレクトリを指定する場合に使用します。HORCM が起動すると、操作に作成されたログファイルは自動的に直接 HORCM_LOGS ディレクトリに保存されます。このログディレクトリは、HORCM_LOG と同等の階層にしなければなりません。</p> <p>HORCMSTART_WAIT (起動して RM インスタンスを待つ)。horcmgr は、デーモンプロセスとして fork/exec() horcmd_XX を実行し、HORCM が準備状態になるまで検証/待機状態になります。タイムアウトは、無限ループを避けるためだけに使用され、最大 LDEV 数を考慮した現在のデフォルト時間は 200 秒です。</p> <p>しかし、サーバが高負荷状況での HORCM の起動時、またはリモートコマンドデバイスの場合には、デフォルトのタイムアウト値を変更する必要がある場合があります。そのような場合、この環境変数は、現在のデフォルト値(200 秒)からタイムアウト値 (秒単位) を変更する場合に使用し、5 秒以上の 5 の倍数で指定されなければなりません。例えば、500 秒を設定する場合 :</p> <pre>HORCMSTART_WAIT=500 Export HORCMSTART_WAIT</pre>



注意

Windows の場合、HORCM_LOG と HORCM_LOGS ディレクトリ下のファイルを開いた状態でこのコマンドを起動するとエラー終了します。この場合、ファイルを削除または移動できない旨のメッセージが出力されるため、次のように対処してください。

- HORCM_LOG と HORCM_LOGS ディレクトリ下のファイルを開いている場合、このファイルを閉じて起動してください。
- ドライブ内のディレクトリとファイルを追跡するプログラムがサービス (CI、DLC サービスなど) からバックグラウンドで動作していないか調べます。衝突するおそれがある場合、時間を調整して起動してください。

2.19 horcmshutdown

horcmshutdown コマンドは、HORCM を停止するスクリプトです。

構文

```
horcmshutdown.sh {inst...} (UNIX systems)
```

```
horcmshutdown.exe {inst...} (Windows systems)
```

オプションとパラメータ

オプション	説明
inst	HORCM(RAID Manager)インスタンス番号 (範囲=0 から 2047) を指定します。このオプションが指定されると、コマンドは、指定した HORCM インスタンスを停止します。このオプションが指定されない場合、コマンドは、このスクリプトの実行環境のインスタンス (環境変数 HORCMINST) を参照し、次の HORCM インスタンスを停止します。

オプション	説明
	HORCMINST が指定された場合、このコマンドは、このスクリプトの実行環境の HORCM インスタンスを停止します。 HORCMINST が指定されない場合、このコマンドはインスタンス設定のない HORCM を停止します。



注意

このコマンドは、HORCM インスタンスに停止指示をしたあと、HORCM インスタンスが停止する直前で応答が返ります。したがって、このコマンドの応答が返ったことは、HORCM インスタンスが消滅したことを意味する訳ではありません。

2.20 horcctl

HORCM には、エラーを調査するための追跡機能と同様の、ソフトウェア/ハードウェアエラーの原因を特定するログがあります。ログファイルの場所は、ユーザのコマンド実行環境と、HORCM の実行環境に依存します。コマンドトレースファイルとコアファイルは、HORCM の実行環境に指定したディレクトリにあります。

horcctl コマンドは、保守とトラブルシューティングの両方に使用できます。horcctl コマンドは、RAID Manager の内部コントロールパラメータ（例：レベル、タイプ、バッファサイズ）を変更したり、表示したりできます。パラメータへの新しい値が指定されないと、現在のトレースコントロールパラメータが表示されます。



注意

特別な指示のないかきり、トレースレベルを変更しないでください。レベル 4 が通常のトレースレベル設定です。レベル 0 から 3 は、トラブルシューティング用です。4 以外のトレースレベルを設定すると、問題解決に影響を与えることがあります。horcctl -l <level> コマンドを使用してトレースレベルの変更を要求すると、警告メッセージが表示され、このコマンドは対話モードに移行します。

構文

```
horcctl { -h | -q | -z[x] | -I[H][M][instance#] or -I[TC][SI][instance#] | -d | -c | -l <level> | -b <y/n> | -s <size(KB)> | -t <type> | -S | -D[I] | -C | [-u <-unitid>] | -ND | -NC | -g <group> }
```

オプションとパラメータ

オプション	説明
-h	Help/Usage とバージョン情報を表示します。
-q	対話モードを終了し、コマンドを終了します。
-z または -zx	horcctl コマンドを対話モードに移行します。-zx オプションは、対話モードの HORCM が動作しているかを監視します。このオプションが、HORCM の停止を検出した場合は、対話モードは終了します。
-I[H][M][instance#] または -I[TC][SI][instance#]	[HORC]/[HOMRCF]または[TrueCopy]/[ShadowImage]としてコマンドを指定し、RAID Manager インスタンス番号を指定する場合に使用します。
-d	このオプションに続く次のコントロールオプション (-l <level>、-b <y/n>、-s <size(KB)>、および -t <type>) を、RAID Manager コマンドのパラメータとして解釈します。

オプション	説明
-c	このオプションに続く次のコントロールオプション (-l <level>、-b <y/n>、および -t <type>) を、HORCM マネージャー (HORCM) のパラメータとして解釈します。
-l <level>	トレースレベル (範囲=0 から 15) を設定します。負の値が指定された場合は、トレースモードはキャンセルされます。負の値 "n" は "-n" と指定します。 注意：日立サポートサービスの販売員によって設定する以外は、トレースレベルを変更しないでください。レベル 4 が通常のトレースレベル設定です。レベル 0 から 3 は、トラブルシューティング用です。4 以外のトレースレベル設定は、問題解決に影響を与えます。horcctl -l <level> コマンドを使用してトレースレベルの変更を希望する場合は、警告メッセージが表示され、このコマンドは対話モードに移行します。
-b <y/n>	トレース書き込みモードを設定します：Y = バッファモード、N = 同期書き込みモード。
-t <type>	トレースタイプ (範囲 = 0 から 511)。このオプションが使用されると、指定したタイプのトレースだけが出力されます。1 つ以上の値が指定できます。
-s <size(KB)>	トレースバッファサイズを設定します。デフォルトは、1MB であり、1024 バイト単位で変更します。
-S	HORCM をシャットダウンします。
-D	HORCM で使用されている現在のコマンドデバイス名を表示します。ストレージシステムのオンラインメンテナンス (マイクロコード交換) によってコマンドデバイスが閉塞されている場合は、このオプションを使用して、事前にコマンドデバイス名を確認できます。
-C	HORCM で使用されているコマンドデバイス名を変更し、新しいコマンドデバイス名を表示します。ストレージシステムのオンラインメンテナンス (マイクロコード交換) によってコマンドデバイスが閉塞している場合、このオプションを使用して、事前にコマンドデバイスを変更できます。 メモ：horcctl -D -C コマンドは、デバイスファイル名に "*" を追加して、次のように保護モードコマンドデバイスを指定します。 コマンドデバイスセキュリティ付きの HP-UX の例： <pre># horcctl -D Current control device = /dev/rdisk/c0t0d0*</pre> "horcctl -DI" コマンドは、HORCM が次のように始まる時、RM インスタンス番号を表示します。 コマンドデバイスセキュリティなしの HP-UX の例： <pre># horcctl -DI Current control device = /dev/rdisk/c0t0d0 AI = 14 TI = 0 CI = 1</pre> AI：実際に使用中のインスタンス数 TI：RAID にある一時的なインスタンス数 CI：現在 (自己の) 使用しているインスタンス数
-u <unitid>	コマンドデバイスのユニット ID をターゲットとして指定する場合に使用します。このオプションは、-D または -C オプションが指定されたときに有効です。このオプションが指定されない場合、ユニット ID は 0 です。
-ND -g <group>	HORCM によって使用されるネットワークアドレスとポート名称を表示します。-g <group> オプションは、構成定義ファイルに定義されたグループ名を指定する場合に使用されます。
-NC -g <group>	HORCM に使用されているネットワークアドレスとポート名称を変更し、新しいネットワークアドレス名を表示します。-g <group> オプションは、構成定義ファイルに指定されたグループ名を指定します。

2.21 pairsyncwait

pairsyncwait コマンドは、必要な書き込みが RCU の DFW エリアに格納されたか確認することで TrueCopy Async/Universal Replicator 正 VOL と副 VOL 間のデータの一貫性を確認するために使用され、また、このコマンドの直前に書き込まれた記述が RCU DFW エリアに届いているかを確認します。

このコマンドは、コマンド受領時点で MCU sidefile のシーケンス番号（コンシステンシーグループ ID 内の正 VOL のシーケンス番号）と、pairsyncwait から指定された<group>または <raw_device>に対応するコンシステンシーグループ ID 内 RCU DFW のシーケンス番号の、最新値を取得します。その後、取得した時点での MCU と RCU のシーケンス番号を一定の間隔で比較します。RCU シーケンス番号が、pairsyncwait で指定された期間内で MCU シーケンス番号を超えている場合は、同期が完了していることを示すリターンコード 0 が表示されます。-nowait オプションは、MCU 正 Vol と CTG ID のコマンド受領時点で取得した最新シーケンス番号（Q-marker）を表示します。Marker は、10 桁の 16 進数で表示されます。

クライアントが pairsyncwait コマンドを発行すると、このコマンドは HORCM daemon 内でコマンド要求として待機するために、キューバッファに置かれます。HORCM は、MCU sidefile のコマンド受領時点で取得した最新シーケンス番号とデータの整合性ととも RCU の DFW エリア内に転送または格納されたブロックのシーケンス番号を取得して、同じ期間内の MCU sidefile のシーケンス番号と RCU DFW エリアのシーケンス番号を比較します。HORCM は、MCU sidefile の書き込みが RCU DFW エリアに格納されたとき、このコマンドにリターンコードを返します。

この機能を使用して、クライアントは、commit()がリモートサイトに届いたかを確認でき、また、リモートサイトのバックアップユーティリティが TrueCopy Async/Universal Replicator を分割することなく、カスケードされている ShadowImage ボリューム（TrueCopy Async/Universal Replicator から TrueCopy Async/ShadowImage/Universal Replicator）を分割できることを確認できます。

TrueCopy Async/Universal Replicator の正 VOL と副 VOL 間のデータ整合性を確認するために強固なシステムが必要です。データベース操作（例：Oracle）では、ローカルサイトの commit()への最後の書き込みが RAID Manager 固有 API コマンドを使用してリモートサイトに届くことを確認するために、データベーストランザクションの commit()（次の図を参照）が必要です。

図 19 TrueCopy Async/Universal Replicator の同期

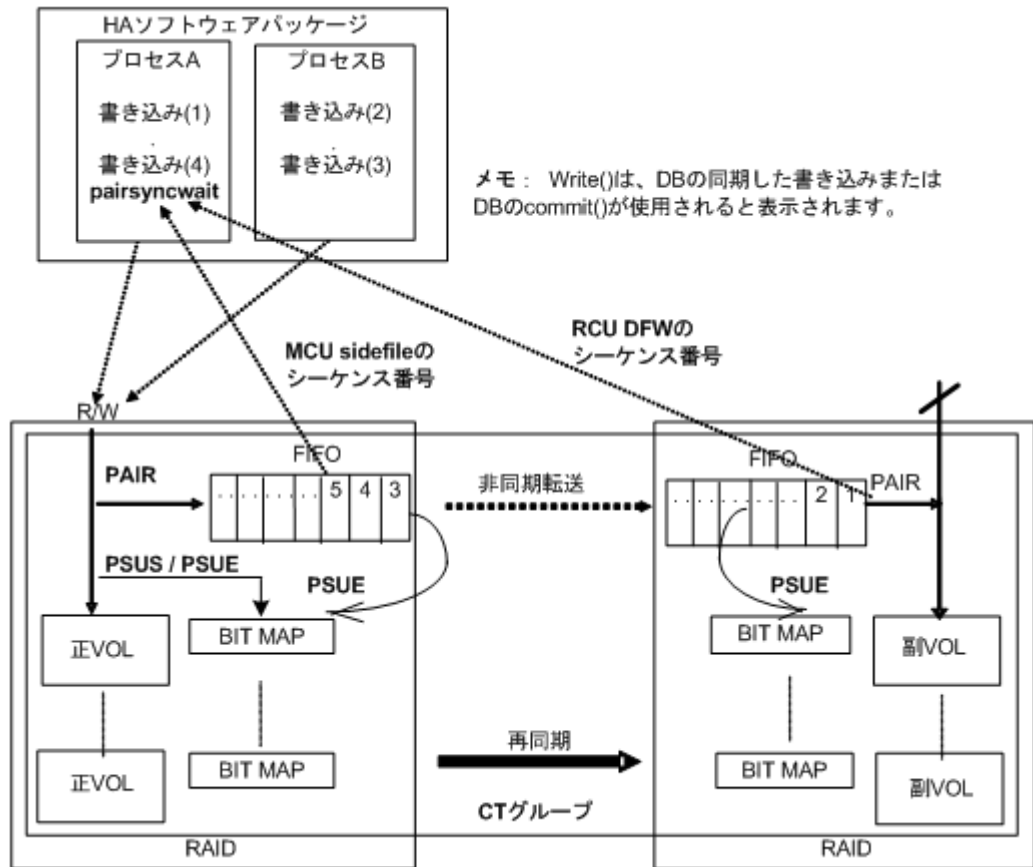

メモ

Universal Replicator で拡張コンシステンシーグループを使用する構成の場合、pairsyncwait コマンドは使用できません。

構文

```

pairsyncwait{ -h | -q | -z[x] | -I[H][M][instance#] or -I[TC][SI]
[instance#] | -g <group> | -d <pair Vol> | -d[g] <raw_device> [MU#] [-n]
| -d[g] <seq#> <LDEV#> [MU#] | -m <marker> | -t <timeout> | -nowait | -
nomsg | -fq }
    
```

オプションとパラメータ

オプション	説明
-h	Help/Usage とバージョン情報を表示します。
-q	対話モードを終了し、コマンドを終了します。
-z または -zx	pairsyncwait コマンドを対話モードに移行します。-zx オプションは、対話モードのHORCM が動作しているかを監視します。このオプションが、HORCM の停止を検出した場合は、対話モードは終了します。
-I [H] [M] [instance#] または -I [TC] [SI] [instance#]	[HORC]/[HOMRCF]または[TrueCopy]/[ShadowImage]としてコマンドを指定し、RAID Manager インスタンス番号を指定する場合に使用します。
-g <group>	構成定義ファイルに定義されたグループ名を指定します。コマンドは、-d <pair Vol>オプションが指定されないかぎり、指定されたグループに実行されます。

オプション	説明
-d <pair Vol>	構成定義ファイルに定義された、ペアになった論理ボリューム名を指定します。このオプションが指定されると、コマンドが指定されたペアの論理ボリュームに実行されます。
-d[g] <raw_device> [MU#][-n]	<p>指定された raw_device が構成定義ファイル（ローカルインスタンス）上のグループに含まれているかを検索します。指定した raw_device がグループの中に含まれている場合は、ターゲットボリュームがペア論理ボリューム（-d）またはグループ（-dg）として実行されます。このオプションは、"-g <group>"オプションの指定のない場合に有効です。指定された raw_device が 2 つ以上のグループに含まれる場合は、コマンドは最初のグループに実行されます。</p> <p>-n オプションは、FC-NVMe のデバイスファイルを使用する場合に指定します。このオプションを指定すると、FC-NVMe および SCSI どちらのデバイスファイルも使用できるようになります。</p> <p>HORCC_NVME 環境変数が指定されている場合、-n オプションを指定しなくても、FC-NVMe および SCSI どちらのデバイスファイルも使用できます。</p> <p>このオプションを指定するためには、設定対象のストレージシステムが、Namespace へのコマンドデバイス割り当てをサポートしている必要があります。ストレージシステムが、Namespace へのコマンドデバイス割り当てをサポートしているかどうかは『オープンシステム構築ガイド』または『システム構築ガイド』を参照してください。</p>
-d[g] <seq#> <LDEV#> [MU#]	<p>指定された LDEV が構成定義ファイル（ローカルインスタンス）上のグループに含まれているかを検索します。指定した LDEV がグループの中に含まれている場合は、ターゲットボリュームがペア論理ボリューム（-d）またはグループ（-dg）として実行されます。このオプションは"-g <group>"オプションの指定のない場合に有効です。指定された LDEV が 2 つ以上のグループに含まれる場合は、コマンドは最初のグループに実行されます。<seq#><LDEV#>値は、16 進数（"0x"を含める）または 10 進数で指定できます。</p> <ul style="list-style-type: none"> 対象装置が VSP G1000、VSP G1500、および VSP F1500 の場合は、<seq#>には装置製番に 300,000 を足した番号を指定します。 対象装置が VSP 5000 シリーズの場合は、<seq#>には装置製番に 500,000 を足した番号を指定します。
-m <marker>	<p>Q-marker と呼ばれる、MCU 正 VOL のシーケンス番号を 10 桁の 16 進数で指定します。アプリケーションが、タイムアウトまたは"-nowait"によって、pairsyncwait の結果として Q-marker を取得する場合、アプリケーションは、Q-marker を伴った pairsyncwait を使用して、Async 転送の完了を再確認できます。アプリケーションが Q-marker を指定しない場合、RAID Manager は、RAID Manager が pairsyncwait を受領した時点での最新シーケンス番号を使用します。このオプションを使用して副 VOL からの完了を待つこともできます。</p> <p>Q-Marker フォーマット： iissssssss、ii = ペア再生番号、ssssssss = 正 VOL 側のコマンド受領時の最新シーケンス番号。</p>
-t <timeout>	RCU DFW エリアの完了を待つためのタイムアウトを指定します。単位は 100ms です。一定の間隔で MCU は RCU からコマンド受領時の最新シーケンス番号を取得します。
-nowait	MCU 正 VOL と CTG ID のコマンド受領時の最新シーケンス番号を待つことなく取得します。このオプションが指定されると、MCU 正 VOL のコマンド受領時の最新シーケンス番号が直ちに報告され、-t <timeout>オプションは無視されます。
-nomsg	このコマンドがユーザプログラムから実行されると、表示されるメッセージを抑止します。このオプションはコマンドの引数の最初に指定されなければなりません。
-fq	<p>"QM-Cnt"を最後のカラムに追加することで、コンシステンシーグループに残存している Q-Markers 数を表示します。"QM-Cnt"は次のように表示されます：</p> <p>"-nowait -fq"を指定するとき</p> <p>"QM-Cnt"は、コンシステンシーグループ内のその時点で残存している Q-Marker 数として表示されます。</p> <p>"-nowait -m <marker> -fq"を指定するとき</p>

オプション	説明
	<p>"QM-Cnt"は、コンシステンシーグループ内の指定された<marker>から、残存する Q-Marker 数として表示します。</p> <p>"-nowait"無しの"TIMEOUT"を指定するとき</p> <p>"QM-Cnt"は、コンシステンシーグループ内にタイムアウト時点で残存している Q-Marker 数として表示されます。</p> <p>Q-Marker の状態が無効であるとき、"QM-Cnt"は "-" と表示されます。(例：状態が "BROKEN"、または "CHANGED")。</p> <p>例：</p> <pre># pairsyncwait -g oradb -nowait -fq UnitID CTGID Q-Marker Status Q-Num QM-Cnt 0 3 01003408ef NOWAIT 2 120 # pairsyncwait -g oradb -nowait -m 01003408e0 -fq UnitID CTGID Q-Marker Status Q-Num QM-Cnt 0 3 01003408e0 NOWAIT 2 105 # pairsyncwait -g oradb -t 50 -fq UnitID CTGID Q-Marker Status Q-Num QM-Cnt 0 3 01003408ef TIMEOUT 2 5</pre>
Restriction	<p>指定された <group> ボリュームはステータスが PAIR の正 VOL でなければなりません。その他のケースでは、エラー (EX_INVVOL) を返します。副 VOL 側から -m <marker> を使用して、pairsyncwait を発行できます。</p>

pairsyncwait コマンドは、exit 中に次の戻り値を設定することで、実行結果を確認できます。

条件	戻り値
-nowait オプションが指定されたとき	<p>正常終了：0：状態は、NOWAIT。</p> <p>異常終了：0 から 127 以外。エラーの詳細についてはエラーコードを参照。</p>
-nowait オプションが指定されなかったとき	<p>正常終了：</p> <p>0：状態は DONE (同期に成功)。</p> <p>1：状態は TIMEOUT (タイムアウト)。</p> <p>2：状態は BROKEN (Q-marker の同期プロセスは拒否されました)。</p> <p>3：状態は CHANGED (Q-marker は再同期によって無効)。</p> <p>異常終了：0 から 127 以外。エラーの詳細についてはエラーコードを参照。</p>

エラーコード

次の表の「回復不可能」のエラーコードは、コマンドを再実行しても、回復しないエラーです。コマンドが失敗した場合は、その詳細状況が RAID Manager コマンドログ(\$HORCC_LOG)に記録されます。

分類	エラーコード	エラーメッセージ	推奨動作	値
ボリューム状態 (回復不可能)	EX_INVVOL	Invalid volume status	pairedisplay -l を使用してペアの状態を確認してください。	222

例

コマンド受領時点の最新シーケンス番号が、10 秒以内に同期しなかった場合：

```
# pairsyncwait -g oradb -t 100
UnitID   CTGID   Q-Marker   Status   Q-Num
0        3       01003408ef TIMEOUT   3
```

コマンド受領時点の最新シーケンス番号が、10 秒以内に同期された（セカンダリボリュームにリストアされた）場合：

```
# pairsyncwait -g oradb -t 100
UnitID   CTGID   Q-Marker   Status     Q-Num
      0       3     01003408ef  DONE       2
```

特定のチェックポイントに対して同期状態を確認する場合、`-nowait` で取得した **Q-Marker** の値を `-m` オプションで指定し、**Status** を確認します。

コマンド受領時点の最新シーケンス番号を取得する場合：

```
# pairsyncwait -g oradb -nowait
UnitID   CTGID   Q-Marker   Status     Q-Num
      0       3     02006811DE  NOWAIT     2
```

指定したシーケンス番号（02006811DE）が、10 秒以内に同期しなかった場合：

```
# pairsyncwait -g oradb -t 100 -m 02006811DE
UnitID   CTGID   Q-Marker   Status     Q-Num
      0       3     0200682000  TIMEOUT    3
```

指定したシーケンス番号（02006811DE）が、10 秒以内に同期された場合：

```
# pairsyncwait -g oradb -t 100 -m 02006811DE
UnitID   CTGID   Q-Marker   Status     Q-Num
      0       3     0200682F8D  DONE       0
```

出力例の各項目について説明します。

UnitID

複数のストレージシステム接続の場合の Unit ID です。

CTGID

ユニット ID 内のコンシステンシーグループ ID です。

Q-Marker

コマンド受領時の MCU 正 VOL (Marker) の最新シーケンス番号です。

Status

コマンド実行後の状態です。

Q-Num

コンシステンシーグループ内で同期待ちしているプロセスキュー数です。

QM-Cnt

Unit のコンシステンシーグループ内に残存している **Q-Marker** 数です。TrueCopy Async/Universal Replicator は一定間隔で、"dummy recordset" と呼ばれるトークンを送信するため、Host には書き込みがまったくない場合も、**QM-Cnt** は常に"2"または"3"を表示します。

コンシステンシーグループの残存データ決定の計算式を次に示します。

コンシステンシーグループ内の残存データ = Sidefile 容量 * Sidefile 率 / 100

Sidefile 率は、"%カラムに pairdisplay コマンドによる"PAIR"とともに表示される率です。

Sidefile 容量は、sidefile として 30%から 70%のキャッシュ設定された容量です。

コンシステンシーグループ内の **Q-Marker** ごとの平均データ決定の計算式を次に示します。

Q-Marker ごとのデータ = コンシステンシーグループの残存データ / **QM-Cnt**

3

サブコマンド

この章では、サブコマンドについて説明します。

- 3.1 Windows サブコマンド
- 3.2 環境変数サブコマンド

3.1 Windows サブコマンド

RAID Manager は、OS が Windows の場合でも UNIX と同様の運用ができるよう、Windows 用のサブコマンドを提供しています。このサブコマンドは RAID Manager に内蔵されており、コマンドのオプション(-x <command> <arg>...)として実行できます。RAID Manager コマンドのオプションからサブコマンドだけを実行する場合、HORCM を起動する必要はありません。RAID Manager コマンドのほかのオプションとサブコマンドを同時に指定した場合、サブコマンドから順番に実行されます。

Windows サブコマンドを次に示します。

- findcmddev
- drivescan
- portscan
- sync
- syncd
- mount
- umount
- umountd

3.1.1 findcmddev

findcmddev サブコマンドは、指定されたディスクドライブ番号の範囲内にコマンドデバイスがあるか確認します。コマンドデバイスがあるとき、構成定義ファイルに記述する形式でコマンドデバイスを表示します。



注意

findcmddev サブコマンドは、HORCM が稼働しているときに使用してください。



メモ

findcmddev サブコマンドは、コマンドデバイスに関連する物理ドライブと論理ドライブを検索します。コマンドデバイスが物理ドライブに加えて論理ドライブで表示されると、コマンドデバイスにドライブ文字が割り当てられます。一般ユーザからの使用を避けるために、コマンドデバイスのドライブ文字は削除してください。



メモ

"Volume{GUID}"は、ディスク管理を使用してパーティションを設定したときに作成されます。フォーマットはしないでください。SAN 環境では、起動するたびに物理ドライブ番号が変更されることがあります。この場合、同じ名前で維持される Volume{GUID}を使用します。

構文

```
-x findcmddev drive#(0-N)
```

引数

drive#(0-N) : Windows システムのディスクドライブ番号の範囲を指定します。

例

raidscan コマンドのオプションとして findcmddev サブコマンドを使用する例を示します。ディスクドライブ番号が 0 から 20 までの範囲でコマンドデバイスを検索する例です。

findcmddev サブコマンド例

```
D:\HORCM\etc> raidscan -x findcmddev hdisk0, 20
cmddev of Ser# 62496 = ¥¥.¥PhysicalDrive0
cmddev of Ser# 62496 = ¥¥.¥E:
cmddev of Ser# 62496 = ¥¥.¥Volume{b9b31c79-240a-11d5-a37f-00c00d003b1e}
```

3.1.2 drivescan

drivescan サブコマンドは、Windows システムによって割り当てられたディスク番号とストレージシステム上の LDEV の関係を表示し、各 LDEV の属性と状態情報を表示します。

構文

```
-x drivescan drive#(0-N)
```

引数

drive#(0-N) : Windows システムのディスクドライブ番号の範囲を指定します。

例

raidscan コマンドのオプションとして drivescan サブコマンドを使用する例を示します。ディスクドライブ番号が 0 から 20 までの範囲でデバイスを表示する例です。

drivescan サブコマンド例

```
raidscan -x drivescan harddisk0,20
Harddisk 0... Port[ 1] PhId[ 0] TId[ 0] Lun[ 0] [HITACHI] [DK328H-43WS]
Harddisk 1... Port[ 2] PhId[ 4] TId[ 29] Lun[ 0] [HITACHI] [OPEN-3]
                Port[CL1-J] Ser#[ 30053] LDEV#[ 9(0x009)]
                HORC = P-VOL HOMRCF[MU#0 = SMPL MU#1 = SMPL MU#2 = SMPL]
                RAID5[Group 2- 1] SSID = 0x0008 CTGID = 3
Harddisk 2... Port[ 2] PhId[ 4] TId[ 29] Lun[ 1] [HITACHI] [OPEN-3]
                Port[CL1-J] Ser#[ 30053] LDEV#[ 10(0x00A)]
                HORC = S-VOL HOMRCF[MU#0 = SMPL MU#1 = SMPL MU#2 = SMPL]
                RAID5[Group 2- 1] SSID = 0x0004 CTGID = 3
Harddisk 3... Port[ 2] PhId[ 4] TId[ 29] Lun[ 6] [HITACHI] [OPEN-3-CM]
                Port[CL1-J] Ser#[ 30053] LDEV#[ 15(0x00F)]
```

出力例の各項目について説明します。

Harddisk

Windows システムで認識されるハードディスクを表示します。

Port

Windows システムで認識されるデバイスアダプタのポート番号を表示します。

PhId

Windows システムで認識されるデバイスアダプタポート内のバス番号を表示します。

TId

デバイスアダプタポートに接続されているドライブのターゲット ID を表示します。fibrescsi アドレス変換については、『RAID Manager インストール・設定ガイド』を参照してください。

Lun

デバイスアダプタポートに接続されているドライブ LU 番号を表示します。

Port[CLX-Y]

ストレージシステムのポート番号を示します。

Ser#

ストレージシステム装置製番（シリアル番号）を表示します。

- 対象装置が VSP G1000、VSP G1500、および VSP F1500 の場合は、装置製番に 300,000 を足した番号が表示されます。
- 対象装置が VSP 5000 シリーズの場合は、装置製番に 500,000 を足した番号が表示されません。

LDEV#

指定されたボリュームの LDEV ID（16 進数）を表示します。

HORC

指定されたボリュームの TrueCopy/global-active device 属性（正 VOL、副 VOL、または SMPL）を表示します。

HOMRCF

指定されたボリュームの ShadowImage/Copy-on-Write Snapshot 属性（正 VOL、副 VOL、または SMPL）と MU 番号（0-2）を表示します。

RAIDX[Group]

指定されたボリュームの物理的ロケーション（フレーム番号・パリティグループ番号）と、このパリティグループの RAID レベルを表示します。

SSID

指定されたボリュームの SSID を表示します。



メモ

SSID は、エンタープライズストレージで使用されるパラメータです。HUS VM、VSP E シリーズ、VSP Gx00 モデルおよび VSP Fx00 モデルでは使用されませんが、設定された値が表示されます。

CTGID

指定されたボリュームのコンシステンシーグループ ID を表示します（TrueCopy Async/Universal Replicator だけ）。

3.1.3 portscan

portscan サブコマンドは、指定されたポートのデバイスを表示します。

構文

```
-x portscan port#(0-N)
```

引数

port#(0-N) : Windows システムのポート番号の範囲を指定します。

例

raidscan コマンドのオプションとして portscan サブコマンドを使用する例を示します。ポート番号が 0 から 20 までの範囲でデバイスを表示する例です。

portscan サブコマンド例

```
raidscan -x portscan port0,20
PORT[ 0] IID [ 7] SCSI Devices
  PhId[ 0] TId[ 3] Lun[ 0] [MATSHIT] [CD-ROM CR-508 ] ...Claimed
  PhId[ 0] TId[ 4] Lun[ 0] [HP      ] [C1537A   ] ...Claimed
PORT[ 1] IID [ 7] SCSI Devices
  PhId[ 0] TId[ 0] Lun[ 0] [HITACHI] [DK328H-43WS ] ...Claimed
PORT[ 2] IID [ 7] SCSI Devices
  PhId[ 0] TId[ 5] Lun[ 0] [HITACHI] [OPEN-3      ] ...Claimed
  PhId[ 0] TId[ 5] Lun[ 1] [HITACHI] [OPEN-3      ] ...Claimed
  PhId[ 0] TId[ 5] Lun[ 2] [HITACHI] [OPEN-3      ] ...Claimed
  PhId[ 0] TId[ 6] Lun[ 0] [HITACHI] [3390-3A    ] ...Claimed
```

出力例の各項目について説明します。

PORT

Windows システムで認識されたデバイスアダプタのポート番号を表示します。

IID

指定したデバイスアダプタポートのイニシエータ ID を表示します。

PhId

指定したデバイスアダプタポートの BUS 番号を表示します。

TId

デバイスアダプタポートに接続されているドライブのターゲット ID を表示します。fibre-to-SCSI アドレス変換については、『RAID Manager インストール・設定ガイド』を参照してください。

Lun

デバイスアダプタポートに接続されているドライブの LU 番号を表示します。この項目は、ストレージシステム間でペアになった相手側の LDEV 番号を表示します。

3.1.4 sync, syncd

sync (同期) サブコマンドは、Windows サーバに残存している書き込み前のデータを指定したデバイスに送り、RAID Manager コマンドが実行される前にペアを同期します。

syncd (同期の遅延) サブコマンドは、"sync"の発行後にディスマウントのために遅延した I/O を待ちます。

構文

```
-x sync[d] A: B: C: ...
-x sync[d] all
-x sync[d] drive# (0-N)
-x sync[d] Volume# ...
-x sync[d] D:¥ディレクトリまたはディレクトリパターン
```

引数

引数	説明
A: B: C: [¥ディレクトリまたはディレクトリパターン]	<p>同期する論理ドライブを指定してください。指定された論理ドライブと論理ドライブに対応した物理ドライブにデータをフラッシュ（同期）します。指定された論理ドライブにディレクトリマウントボリュームがある場合、SYNC は、次に示すとおり、論理ドライブ上のすべてのボリュームに対して実行されます。</p> <pre>pairsplit -x sync D: [SYNC] D: HarddiskVolume2 [SYNC] D:¥hd1 HarddiskVolume8 [SYNC] D:¥hd2 HarddiskVolume9</pre> <p>[¥ディレクトリまたはディレクトリパターン]は、論理ドライブのディレクトリマウントポイントを検索するのに使用されます。ディレクトリが指定されている場合は、SYNC はボリュームが実装されているディレクトリだけに実行されます。</p> <pre>pairsplit -x sync D:¥hd1 [SYNC] D:¥hd1 HarddiskVolume8</pre> <p>ディレクトリパターンが指定されると、SYNC は"¥ディレクトリパターン"に定義されたディレクトリに実装されたボリュームすべてに対して実行されます。</p> <pre>pairsplit -x sync D:¥h [SYNC] D:¥hd1 HarddiskVolume8 [SYNC] D:¥hd2 HarddiskVolume9</pre>
all	<p>すべての論理ドライブとドライブ上にある論理ドライブに対応する物理ドライブを同期します。ただし、RAID Manager がインストールされた論理ドライブと Windows ディレクトリが含まれる論理ドライブは対象外です。論理ドライブにディレクトリマウントボリュームがある場合、SYNC は、下記に示すように、論理ドライブのすべてのボリュームに実行されます。</p> <pre>pairsplit -x sync all [SYNC] C: HarddiskVolume1 [SYNC] D:¥hd1 HarddiskVolume8 [SYNC] D:¥hd2 HarddiskVolume9 [SYNC] G: HarddiskVolume10</pre>
drive#(0-N)	フラッシュする物理ドライブを指定します。
Volume#(0-N)	<p>フラッシュする LDM ボリュームを指定します。ボリュームは Windows システム用の LDM ボリュームとして、¥Vol#、¥Dms#、¥Dmt#、¥Dmr#、または Volume{...}'のよう指定してください。</p> <p>ドライブ X をフラッシュする： -x sync ¥VolX</p> <p>LDM ボリューム用の、¥Vol#、¥Dms#、¥Dmt#、¥Dmr#、または Volume{...}'に関する情報は、『RAID Manager ユーザガイド』にある、ボリューム情報取得機能を参照してください。</p>

例

pairsplit コマンドのオプションとして sync サブコマンドを使用する例を示します。

次の例では、論理ドライブ C:と D:に残っているデータがディスクに書き込まれ、指定されたグループのすべてのペアが分割され (status = PSUS)、指定されたグループのすべての副ボリュームへの read/write アクセスが有効になります。

sync サブコマンド例 - pairsplit

```
pairsplit -x sync C: D: -g oradb -rw
```

次の例では、ドライブ 2 とドライブ 3 の物理デバイスに残っているデータがディスクに書き込まれ、指定されたグループのすべてのペアが削除され (status = SMPL)、すべての副ボリュームへの read/write アクセスが有効になります。

sync サブコマンド例 - pairsplit -S

```
pairsplit -x sync hdisk2 hdisk3 -g oradb -S
```

sync サブコマンドは、次のように動作します。

- 対象として指定された論理ドライブがすべてのアプリケーションに対してクローズされている場合、sync サブコマンドはシステムバッファをドライブにフラッシュし、このドライブをディスマウント状態にします。
- 対象として指定された論理ドライブが何らかのアプリケーションに対してオープンになっている場合、sync サブコマンドはシステムバッファのドライブへのフラッシュだけを実行します。この場合、正ボリュームはアンマウントしないで (オープン状態で)、pairsplit の前にシステムバッファをフラッシュして、次のように WARNING を表示します。

```
pairsplit -x sync C:  
WARNING: Only flushed to [¥¥.¥C:] drive due to be opening  
[SYNC] C: HarddiskVolume3
```

syncd サブコマンドは、次のように動作します。

- 対象として指定された論理ドライブがすべてのアプリケーションに対してクローズされている場合、syncd サブコマンドはシステムバッファをドライブにフラッシュし、このドライブをディスマウント状態にしたあと、ディスマウントの遅延 I/O を 30 秒間待ちます。
- 対象として指定された論理ドライブが何らかのアプリケーションに対してオープンになっている場合、syncd サブコマンドはシステムバッファのドライブへのフラッシュ後、30 秒間待ちます。
30 秒間待つことによって、Windows2003 がディスマウントの I/O を遅らせるため、正ボリュームの NTFS が矛盾した状態で分割される問題を回避します。

sync サブコマンドが失敗した場合は、次のことを確認してください。

- sync サブコマンドの対象として指定された論理ドライブと物理ドライブがアプリケーションに対してオープンになっていないことを確認してください。例えば、エクスプローラーが対象ドライブにポイントされていないことを確認してください。エクスプローラーが対象ドライブにポイントされている場合、対象ドライブはオープンになっています。
- sync サブコマンドは NT ファイルシステムで検出されたエラーを無視しません。このため、NT ファイルシステムが正常な場合 (ERROR のないケース) にだけ、sync コマンドを正常に実行できます。例えば、対象ドライブに異常がないことをイベントビューアで確認してください。異常があれば、システムを再起動するか、パーティションを削除して、ターゲットドライブを再構成しなければいけません。

3.1.5 mount

mount サブコマンドは、指定されたドライブを指定されたドライブの指定されたパーティションにマウントします。mount サブコマンドを引数なしで実行すると、現在マウントされているすべてのドライブ（ディレクトリがマウントされたボリュームを含む）が表示され、論理ドライブが LDM ボリュームをマウントしたあとに、LDM ボリュームが構成されている Harddisk#[n]が表示されます。

構文

```
-x mount
-x mount drive: Volume# (0-N) (for Windows)
-x mount drive: [¥ディレクトリ] Volume# (0-N) (for Windows)
```

引数

引数	説明
drive: hdisk# [partition #]	論理ドライブ、ドライブ（番号）、マウントされるパーティションを指定します。
drive: [¥ディレクトリ] Volume#	論理ドライブと LDM ボリューム名とマウントする数を指定します。ボリューム番号は、Windows 2012/2008/2003/2000 用 LDM ボリュームとして、¥Vol#、¥Dms#、¥Dmt#、または ¥Dmr# と指定されなければなりません。 HarddiskVolumeX をマウントするには次のように指定します。 -x mount C: hdX または -x mount C: ¥VolX LDM ボリューム用 ¥Vol#、¥Dms#、¥Dmt#、または ¥Dmr# の情報は、『RAID Manager ユーザガイド』のボリューム情報取得機能を参照してください。 [¥ディレクトリ]: 論理ドライブ中のディレクトリマウントポイントを指定するためのディレクトリを指定します。 <pre>pairsplit -x mount D:¥hd1 ¥Vol18 D:¥hd1 <+> HarddiskVolume8 pairsplit -x mount D:¥hd2 ¥Vol19 D:¥hd2 <+> HarddiskVolume9</pre>



注意

指定されたドライブのパーティションは、Windows システムに認識されている必要があります。

mount サブコマンドの[¥ディレクトリ]には、スペース文字を含まない連続した文字を指定しなければなりません。スペース文字が含まれたマウントポイント（例：aaa bbb）が検出された場合、ディレクトリは、次に示すように、最初のストリングに"..."が追加されて表示されます。

```
pairsplit -x mount
Drive      FS_name  VOL_name Device          Partition ... Port PathID
Targ Lun
D:         NTFS     Null           Harddiskvolume3 ... Harddisk2
D:¥aaa...  NTFS     Null           Harddiskvolume4 ... Harddisk3
```

同じメソッドが "inqraid \$LETALL" と "raidscan -pi \$LETALL -find" コマンドに使用されます。

例

pairsplit コマンドのオプションとして mount サブコマンドを使用する例を示します。

次の例では、F: ドライブを harddiskvolume2 にマウントし、そのあと、現在マウントされているすべてのドライブを表示しています。

Windows 用 mount サブコマンド例

```
pairsplit -x mount F: hdisk2
pairsplit -x mount
Drive FS_name VOL_name Device Partition ... Port PathID Targ
Lun
C: NTFS Null Harddiskvolume1 ... Harddisk0
F: NTFS Null Harddiskvolume2 ... Harddisk1
D: NTFS Null Harddiskvolume3 ... Harddisk2
D:¥hd1 NTFS Null Harddiskvolume4 ... Harddisk3
D:¥hd2 NTFS Null Harddiskvolume5 ... Harddisk4
G: NTFS Null HarddiskDmVolumes¥...¥Volume1 ... Harddisk5[3]
```

出力例の各項目について説明します。

Drive

Windows システムに認識された論理ドライブを表示します。

FS_name

論理ドライブをフォーマットしたファイルシステムの名称を表示します。

VOL_name

論理ドライブのボリュームラベル名を表示します。

Device、Partition

マウントされた論理ドライブのデバイス名とパーティションを表示します。

Port、PathID、Targ、Lun

マウントされた論理ドライブに対応するデバイスアダプタのポート番号、パスグループ ID (バス)、ターゲット ID、および LUN を表示します。fibre-to-SCSI アドレス変換については、『RAID Manager インストール・設定ガイド』を参照してください。

3.1.6 umount, umountd

umount サブコマンドは、指定した論理ドライブのマウントを解除し、ドライブ名を削除します。ドライブ名を削除する前に、umount サブコマンドは指定した論理ドライブに内部的に sync サブコマンドを実行し、書き込み前のデータをフラッシュ (同期) します。

umountd サブコマンドは、ディスマウントの遅延 I/O を待ったあと、論理ドライブのマウントを解除します。

構文

```
-x umount[d] drive:[time]
-x umount[d] drive:[¥ディレクトリ] [time] (for Windows)
```

引数

引数	説明
drive	マウントされた論理ドライブを指定します。
[¥ディレクトリ] [time]	論理ドライブ中のディレクトリマウントポイントを指定するためのディレクトリを指定します。このコマンドオプションは内部的に"mountvol /P"と呼ばれ、"USE_MOUNTVOL_P"環境変数が指定されます。Windows の場合、"USE_MOUNTVOL_P"を指定して、マウントの問題を避ける必要があります。 <pre>pairsplit -x umount D:¥hd1 D:¥hd1 <-> HarddiskVolume8</pre>

引数	説明
	<pre>set USE_MOUNTVOL_P=1 pairsplit -x umount D:¥hd2 D:¥hd2 <-> HarddiskVolume9</pre> <p>45 秒間待つ例 :</p> <pre>pairsplit -x umount D: 45 D: <-> HarddiskVolume8</pre>



注意

umount サブコマンドおよび umountd サブコマンドの対象になる論理ドライブと対応する物理ドライブは、アプリケーションに対してクローズされていないなければなりません。

umountd サブコマンドは、論理ドライブをディスマウント状態にしたあと、ディスマウントの遅延 I/O を促し、完了するまで 30 秒間待ってからマウントポイントを解除します。30 秒間待つことによって、Windows2003 のディスマウント書き込み遅延問題 (EventID51,57) を回避します。

例

pairsplit コマンドのオプションとして umount サブコマンドを使用する例を示します。

次の例では、F:ドライブと G:ドライブのマウントを解除し、指定したグループのすべてのペアを分割し (状態 = PSUS)、指定したグループのすべての副ボリュームへの read/write アクセスを有効にして、そのあと、マウントされたすべてのドライブを表示しています。

umount サブコマンド例

```
pairsplit -x umount F: -x umount G: -g oradb -rw
pairsplit -x mount
Drive FS_name VOL_name Device Partition ... Port PathID Targ Lun
C: FAT Null Harddisk0 Partition1 ... 1 0 0 0
Z: Unknown Unknown CdRom0 ... Unknown
```

出力例の各項目について説明します。

Drive

Windows に認識された論理ドライブを表示します。

FS_name

論理ドライブをフォーマットしたファイルシステムの名称を表示します。

VOL_name

論理ドライブのボリュームラベル名を表示します。

Device、Partition

マウントされた論理ドライブのデバイス名とパーティションを表示します。

Port、PathID、Targ、Lun

マウントされた論理ドライブに対応するデバイスアダプタのポート番号、バスグループ ID (バス)、ターゲット ID、および LUN を表示します。fibre-to-SCSI アドレス変換については、『RAID Manager インストール・設定ガイド』を参照してください。



メモ

umount サブコマンドは、ドライブ名を削除する前に、関連するドライブのシステムバッファをフラッシュ (同期) します。

umount サブコマンドが失敗した場合は、次のことを確認してください。

- **umount** サブコマンドの対象として指定された論理ドライブと物理ドライブが、アプリケーションに対してオープンになっていないことを確認してください。例えば、エクスプローラーが対象ドライブにポイントされていないことを確認してください。エクスプローラーが対象ドライブにポイントされている場合、対象ドライブはオープンになっています。
- **umount** サブコマンドは NT ファイルシステムで検出されたエラーを無視しません。このため、NT ファイルシステムが正常な場合 (**ERROR** のないケース) にだけ、**umount** サブコマンドを正常に実行できます。例えば、対象ドライブに異常がないことをイベントビューアで確認してください。異常があれば、システムを再起動するか、パーティションを削除して、ターゲットドライブを再構成しなければいけません。



メモ

mountd サブコマンドは、次のように動作します。

- システムバッファをドライブにフラッシュした後で、ディスマウントの遅延 (**paging**) I/O を 30 秒間待ってから、論理ドライブのマウントを解除します。
- 30 秒間待つことによって、Windows2003(SP1)がディスマウントの I/O を遅らせるため、正ボリュームの NTFS が矛盾した状態で分割される Windows2003 の問題を回避します。また、30 秒間待つことによって、**rescan** によって **PAIR** (書き込み不可) 状態の **S-VOL** にディスマウント用の遅延 (**paging**) I/O が書き込まれ Windows イベント (Event ID51,57) として記録される問題を回避します。これらの問題は、Windows2008 システムでは発生しません。

3.2 環境変数サブコマンド

ユーザの実行環境に環境変数が設定されていない場合、RAID Manager コマンドの対話モード内で環境変数を一時的に設定または解除します。

setenv

指定された環境変数を設定するサブコマンドです。

usetenv

指定された環境変数を削除するサブコマンドです。

env

環境変数を表示するサブコマンドです。

sleep

指定された時間 RAID Manager を待機させるサブコマンドです。

構文

```
-x setenv vaname value
-x usetenv vaname
-x env
-x sleep time
```

引数

引数	説明
vaname	設定または削除する環境変数を指定します。

引数	説明
value	設定する環境変数の値または文字列を指定します。
time	スリープ時間を秒単位で設定します。



注意

環境変数は HORCM に接続する前に設定しなければなりません。また、対話モードで指定する必要があります。対話モード以外で指定しても、環境変数は有効になりません。

RAID Manager コマンドの実行エラーが発生した後の環境変数の変更は無効です。

例

raidscan コマンドのオプションとして `setenv` サブコマンドおよび `usetenv` サブコマンドを使用する例を次に示します。この例では、環境変数 "HORCC_MRCF" を設定することによって、raidscan コマンドの実行環境を "HORC" から "HOMRCF" に変更しています。

環境変数サブコマンド例

```
raidscan[HORC]: -x setenv  HORCC_MRCF 1
raidscan[HOMRCF]:

raidscan[HOMRCF]: -x usetenv  HORCC_MRCF
raidscan[HORC]:
```

4

コマンドツール

この章では、RAID Manager のコマンドツールについて説明します。

- 4.1 inqraid
- 4.2 mkconf
- 4.3 rmawk

4.1 inqraid

inqraid コマンドは、ストレージシステムとホストのドライブ接続を確認するために使用する RAID Manager コマンドツールです。inqraid コマンドは、ストレージシステムの物理ドライブとホストのスペシャルファイルとの関係を表示します。

構文

```
/HORCM/usr/bin/inqraid [-h | quit | -inqdump | -fx[p][l][g][c][h][n] | -find[c] | <special file> | -CLI[W][P][N][B] | -sort [-CM] | -export][-n]
```

```
¥HORCM¥etc¥inqraid [-h | quit | -inqdump | -fx[p][l][g][c][h][n] | -find[c] | <special file> | -CLI[W][P][N][B] | -sort [-CM] | -gvinf | -svinf | -gplba | -fv | -export]
```

オプションとパラメータ

オプション	説明
-h	Help/Usage を表示します。
quit	待機中の標準入力待ちから終了し、コマンドを終了します。
-inqdump	標準 inquiry の情報を 16 進数のダンプリメージで表示します。
-fx	LDEV 番号を 16 進数で表示します。
-find[c]	標準入力から入力されたスペシャルファイルを使用して、構成定義ファイル内で適切なグループを検索します。 <ul style="list-style-type: none">-find オプションを指定 pairdisplay コマンドを使用して、標準入力の<special file>から構成定義ファイル（ローカルインスタンス）上のグループを検索し、pairdisplay コマンドの次に示すオプションを使用して、その状態を表示します。 このオプションは、コマンド実行環境として HORCMINST が指定されていなければなりません。 ShadowImage/Copy-on-Write Snapshot の場合： <pre>pairdisplay -d <seq#> <LDEV#> 0 1 2 -l [-fx] [-CLI] 2>/dev/null</pre>TrueCopy/Universal Replicator/global-active device の場合： <pre>pairdisplay -d <seq#> <LDEV#> -l [-fx] [-CLI] 2>/dev/null</pre> <p>メモ：SCSI inquiry コマンドを使用することで、<seq#>と<LDEV#>を合わせて指定できます。また、対象装置が VSP G1000、VSP G1500、および VSP F1500 の場合は、<seq#>には装置製番に 300,000 を足した番号を指定します。対象装置が VSP 5000 シリーズの場合は、<seq#>には装置製番に 500,000 を足した番号を指定します。 <special file>：コマンドの引数としてスペシャルファイル名を指定します。引数がない場合、標準入力待ちになり、スペシャルファイルの入力を待ちます。-findc オプションを指定 pairdisplay コマンドの次に示すオプションを使用して、pairdisplay コマンドの出力を編集して CLI 形式で表示します。 このオプションは、コマンド実行環境として HORCMINST が指定されていなければなりません。</p>

オプション	説明
	<p>ShadowImage/Copy-on-Write Snapshot の場合 :</p> <pre>pairdisplay -d <Seq#> <LDEV#> <MU#> -fd -CLI 2>/dev/null</pre> <p>TrueCopy/Universal Replicator/global-active device の場合 :</p> <pre>pairdisplay -d <Seq#> <LDEV#> -fd -CLI 2>/dev/null</pre> <p>メモ : SCSI inquiry コマンドを使用することで、<seq#>と<LDEV#>を合わせて指定できます。また、対象装置が VSP G1000、VSP G1500、および VSP F1500 の場合は、<seq#>には装置製番に 300,000 を足した番号を指定します。対象装置が VSP 5000 シリーズの場合は、<seq#>には装置製番に 500,000 を足した番号を指定します。<special file> : コマンドの引数としてスペシャルファイル名を指定します。引数がない場合、標準入力待ちになり、スペシャルファイルの入力を待ちます。</p>
-CLI	<p>実行結果を Command line interface (CLI)の形式で出力するときに指定します。カラム間の区切り文字は、スペースまたはハイフン(-)です。"-find"オプションにも使用されます。</p>
-CLIWP, -CLIWN	<p>Command line interface (CLI)の形式でホストアダプタの WWN を表示します。"-find"オプションにも使用されます。</p>
-sort [-CM]	<p>serial#、LDEV#の順にターゲットデバイスをソートします。</p> <ul style="list-style-type: none"> 対象装置が VSP G1000、VSP G1500、および VSP F1500 の場合は、serial#には装置製番に 300,000 を足した番号が表示されます。 対象装置が VSP 5000 シリーズの場合は、serial#には装置製番に 500,000 を足した番号が表示されます。 <p>[-CM] : 指定されたスペシャルファイル (標準入力または引数) からコマンドデバイスを探し、構成定義ファイルイメージでコマンドデバイスだけを表示します。このオプションは、"-sort"オプションと一緒に指定します。</p>
-gvinf -gvinfex	<p>Windows システムだけに使用。-gvinfex は、GPT ディスクだけに適用。標準入力または引数で与えられるデバイスから「署名とボリュームレイアウト情報」を取得し、システムディスクに次の形式で保存します。</p> <pre>¥WindowsDirectory¥VOLssss_1111.ini</pre> <p>ssss : 装置製番、1111 : LDEV 番号</p> <ul style="list-style-type: none"> 対象装置が VSP G1000、VSP G1500、および VSP F1500 の場合、ssss には装置製番に 300,000 を足した番号が表示されます。 対象装置が VSP 5000 シリーズの場合、ssss には装置製番に 500,000 を足した番号が表示されます。 <p>通常、このオプションは Windows のディスクマネージメントによって、副 VOL の署名とボリューム情報の設定後に使用されます。ユーザがこのファイルを意識する必要はありません。</p>
-svinf[=PTN] -svinfex[=PTN]	<p>Windows システムだけに使用。-svinfex[=PTN]は、GPT ディスクだけに適用。システムディスクに退避していた「署名とボリュームレイアウト情報」を標準入力または引数で与えられるデバイスに再設定します。SCSI inquiry を発行してターゲットデバイス用の装置製番と LDEV 番号を取得し、署名とボリュームレイアウト情報をターゲットデバイスの VOLssss_1111.ini ファイルから読み出し、デバイスに設定します。このオプションは、署名とボリュームレイアウト情報が装置製番と LDEV 番号で管理されるため、仮に構成変更によってドライブ番号が変更されても、Harddisk 番号に依存することなく、正しく設定されます。</p> <ul style="list-style-type: none"> 対象装置が VSP G1000、VSP G1500、および VSP F1500 の場合は、装置製番に 300,000 を足した番号が表示されます。

オプション	説明
	<ul style="list-style-type: none"> 対象装置が VSP 5000 シリーズの場合は、装置製番に 500,000 を足した番号が表示されます。 <p>[=PTN] : 標準入力または引数で与えられる文字列をデバイスとして選択するためのパターンを指定します。</p> <p>¥Device¥HarddiskVolume# (番号) は、ドライブに-svinf を実行して連続した順番に作成し、システム構成が変更されるまでその番号を保持します。¥Device ¥HarddiskVolume# (番号) をより絶対的な番号にしたい場合は、次に示すように"-sort" オプションを使用して、装置製番と LDEV 番号順にソートして生成できます。</p> <pre>D:¥HORCM¥etc>echo hd5 hd4 hd3 in RAID -svinf -sort [VOL61459_451_5296A763] -> Harddisk3 [OPEN-3] [VOL61459_452_5296A760] -> Harddisk4 [OPEN-3] [VOL61459_453_5296A761] -> Harddisk5 [OPEN-3]</pre>
-gplba -gplbaex	<p>Windows システムだけに使用。-gplbaex は GPT ディスクだけに適用。</p> <p>物理ドライブに使用可能な LBA を 512byte 単位で表示し、raidvchkset コマンドの-vs <bsize>オプションに[slba]および[lba]を指定します。</p> <p>例 :</p> <pre>C:¥HORCM¥etc>in RAID \$Phys -CLI -gplba -sort Harddisk11 : SLBA = 0x00003f00 ELBA = 0x000620d9 PCNT = 7 [OPEN-3-CVS] Harddisk12 : SLBA = 0x00003f00 ELBA = 0x00042ad1 PCNT = 4 [OPEN-3-CVS] Harddisk13 : SLBA = 0x0000003f ELBA = 0x000620d9 PCNT = 1 [OPEN-3-CVS]</pre> <p>SLBA : 使用可能な開始 LBA を 512 バイト単位で表示します。 ELBA : 使用可能な終了 LBA (ELBA -1) を 512 バイト単位で表示します。 PCNT : パーティション数を表示します。</p> <p>Harddisk11 の設定例 :</p> <pre>C:¥HORCM¥etc>raidvchkset -d hd11 -vs 16 0x00003f00 0x000620d9</pre>
-fv	<p>Windows システムだけに使用。</p> <p>\$Volume 指定とともに使用して、対象ボリュームの Volume {GUID} をワイドフォーマットで表示します。</p> <ul style="list-style-type: none"> 対象装置が VSP G1000、VSP G1500、および VSP F1500 の場合は、SERIAL には装置製番に 300,000 を足した番号が表示されます。 対象装置が VSP 5000 シリーズの場合は、SERIAL には装置製番に 500,000 を足した番号が表示されます。 <p>例 :</p> <pre>C:¥HORCM¥etc>in RAID -CLI \$Vol -fv DEVICE_FILE PORT SERIAL LDEV CTG H/M/12 SSID R:Group PRODUCT_ID Volume{cec25efe-d3b8-11d4-aead-00c00d003b1e}¥Vol3¥Dsk0 CL2-D 62496 256 - - - - OPEN-3-CVS-CM</pre>
-fl	<p>対象デバイスファイルがプロテクトボリュームに設定されている場合、デバイスファイル名に"*"を付けて表示します。"-CLI"オプションと一緒に指定したときに有効です。</p> <ul style="list-style-type: none"> -fl オプションを指定 データ保護ボリュームは Data Retention Utility (9900V の Open LDEV Guard) ボリュームを示します。 <p>対象装置が VSP G1000、VSP G1500、および VSP F1500 の場合は、SERIAL には装置製番に 300,000 を足した番号が表示されます。 対象装置が VSP 5000 シリーズの場合は、SERIAL には装置製番に 500,000 を足した番号が表示されます。</p>
-fg (9900V 以降)	9900V 以降用のホストグループを検出することで、ホストビューの LUN を表示します。

オプション	説明
-CLIB -sort [-fh -fc]	<p>共用メモリ（シェアドメモリ）上で必要とされる差分ビットマップのテーブル数が表示されます。ストレージシステムにあるペアボリュームに作成できるペアの数を調べる時、指定するオプションです。指定されたスペシャルファイル（標準入力または引数）を装置製番、LDEV 番号の順にソートするため、このオプションは-sort オプションと一緒に指定します。</p> <ul style="list-style-type: none"> -fh オプションを指定 TrueCopy/Universal Replicator/global-active device 用の差分ビットマップのテーブル数が表示されます。 -fc オプションを指定 TrueCopy/Universal Replicator/global-active device 用のシリンダサイズの差分ビットマップのテーブル数が表示されます。 -fh オプションおよび-fc オプションを省略 ShadowImage 用の差分ビットマップのテーブル数が表示されます。 <p>ShadowImage 用の差分ビットマップのテーブル数を表示する例：</p> <pre># ls /dev/rdisk/* inqraid -CLIB -sort DEVICE_FILE PORT SERIAL LDEV SL CL +SI/SI UNUSED PRODUCT_ID c1t0d0 CL1-E 63516 0 0 0 - - OPEN-9-CM c1t0d1 CL1-E 63516 12288 0 0 1 30718 OPEN-3 c1t0d2 CL1-E 63516 12403 0 0 4 30718 OPEN-9 c1t0d3 CL1-E 63516 12405 0 0 9 30718 OPEN-E c1t0d4 CL1-E 63516 12800 0 0 12 30718 OPEN-8 c1t0d5 CL1-E 63516 12801 0 0 18 30718 OPEN-8*2 c1t0d6 CL1-E 63516 13057 0 0 31 30718 OPEN-L c2t0d6 CL2-E 63516 13057 0 0 31 30718 OPEN-L</pre> <p>TrueCopy 用の差分ビットマップのテーブル数を表示する例：</p> <pre># ls /dev/rdisk/* inqraid -CLIB -sort -fh DEVICE_FILE PORT SERIAL LDEV SL CL +TC/UR UNUSED PRODUCT_ID c1t0d0 CL1-E 63516 0 0 0 - - OPEN-9-CM c1t0d1 CL1-E 63516 12288 0 0 1 11605 OPEN-3 c1t0d2 CL1-E 63516 12403 0 0 3 11605 OPEN-9 c1t0d3 CL1-E 63516 12405 0 0 10 11605 OPEN-E c1t0d4 CL1-E 63516 12800 0 0 11 11605 OPEN-8 c1t0d5 CL1-E 63516 12801 0 0 13 11605 OPEN-8*2 c1t0d6 CL1-E 63516 13057 0 0 21 11605 OPEN-L c2t0d6 CL2-E 63516 13057 0 0 21 11605 OPEN-L</pre> <p>SERIAL：装置製番です。</p> <ul style="list-style-type: none"> 対象装置が VSP G1000、VSP G1500、および VSP F1500 の場合、装置製番に 300,000 を足した番号が表示されます。 対象装置が VSP 5000 シリーズの場合、装置製番に 500,000 を足した番号が表示されます。 <p>SL：LDEV の SLPR 番号です。 CL：LDEV の CLPR ID です。 +SI/SI：ShadowImage 用の差分ビットマップのテーブル数の累計です。増加分が対象デバイスの ShadowImage の 1 ペアに必要な差分ビットマップのテーブル数です。</p> <p>メモ</p> <p>次の場合は累計から除かれます。</p> <ul style="list-style-type: none"> 装置製番および LDEV 番号が同じ LDEV（複数のポートが共有していても、1 つの LDEV として計算されます）。 差分ビットマップを共用メモリで管理しない LDEV コマンドデバイスとして使用されている LDEV <p>+TC/UR：TrueCopy/Universal Replicator/global-active device 用の差分ビットマップのテーブル数の累計です。増加分が対象デバイスの TrueCopy/Universal Replicator/</p>

オプション	説明
	<p><code>global-active device</code> で必要な差分ビットマップのテーブル数です。<code>-fc</code> オプションを指定した場合は、シリンダサイズの差分ビットマップのテーブル数が表示されます。</p> <p>メモ</p> <p>次の場合は累計から除かれます。</p> <ul style="list-style-type: none"> 装置製番および LDEV 番号が同じ LDEV (複数のポートによって共有された LDEV は、1 つの LDEV として計算されます)。 差分ビットマップを共用メモリで管理しない LDEV コマンドデバイスとして使用されている LDEV <p>UNUSED : ShadowImage/TrueCopy/Universal Replicator/global-active device 用の使用されていない差分ビットマップのテーブル数です。</p>
<p><code>-CLI -fn</code></p>	<p>このオプションは <code>PRODUCT_ID</code> 欄に LDEV ニックネームを表示します。ストレージシステムが LDEV ニックネームをサポートしていない場合、"-"として表示されます。対象装置が VSP G1000、VSP G1500、および VSP F1500 の場合は、<code>SERIAL</code> には装置製番に 300,000 を足した番号が表示されます。対象装置が VSP 5000 シリーズの場合は、<code>SERIAL</code> には装置製番に 500,000 を足した番号が表示されます。</p> <p>例</p> <pre data-bbox="563 797 1426 969"># ls /dev/rdsk/c57t4* ./inraid -CLI -fn DEVICE FILE PORT SERIAL LDEV CTG C/B/12 SSID R:Group LDEV_NIC_NAME c57t4d0 CL1-D 62496 32 - s/P/ss 0004 5:01-03 my_volume_1 c57t4d3 CL1-D 62496 35 - s/P/ss 0004 5:01-03 my_volume_2 c57t4d4 CL1-D 62496 36 - s/P/ss 0004 5:01-01 - c57t4d5 CL1-D 62496 37 - s/P/ss 0004 5:01-02 -</pre>
<p><code>-CLI -export</code></p>	<p>指定されたスペシャルファイル (標準入力または引数) からストレージシステムのデバイス情報を取得して、エクスポート形式で出力します。エクスポート形式のファイルは、<code>raidscan -find verify</code>、<code>raidscan -find inst</code> の標準入力としてインポートできます。アプリケーションサーバと RAID Manager サーバが異なるホスト上で運用されている場合、このオプションを使用することでホスト間でのボリュームディスカバリができます。</p> <p>エクスポート形式での出力例：</p> <pre data-bbox="563 1205 1426 1400"># ls /dev/rdsk/clt* inraid -CLI -export INQRAID:@CL4-G@64015@0@124@OPEN-V-CM@/dev/rdsk/clt0d0s2 INQRAID:@CL4-G@64015@1@124@OPEN-V-CM@/dev/rdsk/clt0d1s2 INQRAID:@CL4-G@64015@2@95@OPEN-V@/dev/rdsk/clt0d2s2 INQRAID:@CL4-G@64015@3@95@OPEN-V@/dev/rdsk/clt0d3s2 INQRAID:@CL4-G@64015@4@95@OPEN-V@/dev/rdsk/clt0d4s2 INQRAID:@CL4-G@64015@5@95@OPEN-V@/dev/rdsk/clt0d5s2 INQRAID:@CL4-G@64015@7@95@OPEN-V@/dev/rdsk/clt0d7s2</pre> <p>デバイス情報には"キーワード、装置製番、LDEV 番号、デバイスファイル名、 ..."を含みます。</p> <ul style="list-style-type: none"> 対象装置が VSP G1000、VSP G1500、および VSP F1500 の場合は、装置製番に 300,000 を足した番号が表示されます。 対象装置が VSP 5000 シリーズの場合は、装置製番に 500,000 を足した番号が表示されます。 <p>標準入力またはスペシャルファイルは次のように指定されます。</p> <ul style="list-style-type: none"> HP-UX : /dev/rdsk/*または/dev/rdisk/disk* Solaris : /dev/rdsk/*s2 または c*s2 Linux : /dev/sd...、/dev/rd...、または/dev/raw/raw*. zLinux : /dev/sd...、/dev/dasd...、/dev/rd...、または/dev/raw/raw*. AIX : /dev/rhdisk*、/dev/hdisk*、または hdisk* DIGITAL or Tru64 : /dev/rrz*c、/dev/rdisk/dsk*c、または/dev/cport/scp*

オプション	説明
	<ul style="list-style-type: none"> • DYNIX : /dev/rdisk/sd*またはパーティションされていないraw デバイス用 sd* • IRIX64 : /dev/rdisk/*vol、 /dev/rdisk/node_wwn/*vol/*、 /dev/dsk/*vol、または /dev/dsk/node_wwn/*vol/* • Windows : hdX-Y, \$LETALL, \$Volume, \$Phys, D:¥Vol (Dms,Dmt,Dmr)X ¥DskY, ¥Vol (Dms,Dmt,Dmr)X¥DskY, D:¥DskX¥pY, ¥DskX¥pY <p>Windows システム用 LDM ボリュームの詳細情報については、『RAID Manager ユーザガイド』を参照してください。</p> <p>標準入力経由で#で始まる行は、コメント文と解釈されます。</p>
[-n]	<p>-n オプションは、FC-NVMe のデバイスファイルを使用する場合に指定します。このオプションを指定すると、FC-NVMe および SCSI どちらのデバイスファイルも使用できるようになります。</p> <p>HORCC_NVME 環境変数が指定されている場合、-n オプションを指定しなくても、FC-NVMe および SCSI どちらのデバイスファイルも使用できます。</p> <p>このオプションを指定するためには、設定対象のストレージシステムが、Namespace へのコマンドデバイス割り当てをサポートしている必要があります。ストレージシステムが、Namespace へのコマンドデバイス割り当てをサポートしているかどうかは『オープンシステム構築ガイド』または『システム構築ガイド』を参照してください。</p>

例

スペシャルファイル（標準入力）とストレージシステムの物理ドライブとの間の接続を表示する、inqraid コマンドの例を示します。

inqraid コマンドの例

HP-UX システム :

```
# ioscan -fun | grep rdsk | ./inqraid
/dev/rdsk/c0t2d1 -> [HP] CL2-D Ser = 30053 LDEV= 9 [HP      ] [OPEN-3  ]
      HORC = P-VOL  HOMRCF[MU#0 = SMPL MU#1 = SMPL MU#2 = SMPL]
      RAID5[Group  2- 1] SSID = 0x0008 CTGID = 3
/dev/rdsk/c0t4d0 -> [HP] CL2-D Ser = 30053 LDEV=14 [HP      ] [OPEN-3-CM]
      RAID5[Group  2- 1] SSID = 0x0008
```

Linux と zLinux システム :

```
# ls /dev/sd* | ./inqraid
/dev/sdh -> CHNO = 0  TID = 1  LUN =  7
      [HP] CL2-B Ser = 30053 LDEV=23 [HP      ] [OPEN-3  ]
      HORC = P-VOL  HOMRCF[MU#0 = SMPL MU#1 = SMPL MU#2 = SMPL]
      RAID5[Group  1- 2] SSID = 0x0004 CTGID = 2
/dev/sdi -> CHNO = 0  TID = 4  LUN =  0
      [HP] CL2-B Ser = 30053 LDEV=14 [HP      ] [OPEN-3-CM]
      RAID5[Group  1- 2] SSID = 0x0004
```

Linux システム (FC-NVMe の Namespace の場合) :

Namespace の場合、"Namespace = Y"が表示されます。

```
[root@localhost ~]# ls /dev/nvme4n1 | /HORCM/usr/bin/inqraid -n
/dev/nvme4n1 -> [ST] CL1-D Ser = 500054 LDEV =1536 [HITACHI ] [OPEN-V-
CM      ]
      A-LUN[PoolID 0002] SSID = 0x0011 Namespace = Y
```

Solaris システム :

```
# ls /dev/rdsk/* | ./inqraid
/dev/rdsk/c0t2d1 -> [HP] CL2-D Ser = 30053 LDEV= 9 [HP      ] [OPEN-3  ]
```

```
CA = P-VOL BC[MU#0 = SMPL MU#1 = SMPL MU#2 = SMPL]
RAID5[Group 2- 1] SSID = 0x0008 CTGID = 3
/dev/rdisk/c0t4d0 -> [HP] CL2-D Ser = 30053 LDEV=14 [HP ] [OPEN-3-CM]
RAID5[Group 2- 1] SSID = 0x0008
```

AIX システム :

```
# lsdev -C -c disk | grep hdisk | ./inraid
hdisk1 -> [SQ] CL2-D Ser = 30053 LDEV= 9 [HITACHI] [OPEN-3 ]
HORC = P-VOL HOMRCF[MU#0 = SMPL MU#1 = SMPL MU#2 = SMPL]
RAID5[Group 2- 1] SSID = 0x0008 CTGID = 3
hdisk2 -> [SQ] CL2-D Ser = 30053 LDEV=14 [HITACHI] [OPEN-3-CM]
RAID5[Group 2- 1] SSID = 0x0008
```

Windows システム :

```
C:\¥HORCM¥etc> echo hd1-2 | inraid ( or inraid hd1-2 )
Harddisk 1 -> [SQ] CL2-D Ser = 30053 LDEV= 9 [HITACHI] [OPEN-3 ]
HORC = P-VOL HOMRCF[MU#0 = SMPL MU#1 = SMPL MU#2 = SMPL]
RAID5[Group 2- 1] SSID = 0x0008 CTGID = 3
Harddisk 2 -> [SQ] CL2-D Ser = 30053 LDEV=14 [HITACHI] [OPEN-3-CM]
RAID5[Group 2- 1] SSID = 0x0008
```

Tru64 UNIX システム :

```
# ls /dev/rdisk/dsk* | ./inraid
/dev/rdisk/dsk10c -> [SQ] CL2-D Ser = 30053 LDEV= 9 [HITACHI] [OPEN-3 ]
HORC = P-VOL HOMRCF[MU#0 = SMPL MU#1 = SMPL MU#2 = SMPL]
RAID5[Group 2- 1] SSID = 0x0008 CTGID = 3
/dev/rdisk/dsk11c -> [SQ] CL2-D Ser = 30053 LDEV=14 [HITACHI] [OPEN-3-CM]
RAID5[Group 2- 1] SSID = 0x0008
```

DYNIX システム :

```
# dumpconf -d | grep sd | ./inraid
sd1-> [SQ] CL2-D Ser = 30053 LDEV= 9 [HITACHI] [OPEN-3 ]
HORC = P-VOL HOMRCF[MU#0 = SMPL MU#1 = SMPL MU#2 = SMPL]
RAID5[Group 2- 1] SSID = 0x0008 CTGID = 3
sd2-> [SQ] CL2-D Ser = 30053 LDEV=14 [HITACHI] [OPEN-3-CM]
RAID5[Group 2- 1] SSID = 0x0008
```

FC_AL 付き IRIX システム :

```
# ls /dev/rdsk/*vol | ./inraid
/dev/rdsk/dks1d6vol -> [SQ] CL2-D Ser=30053 LDEV= 9 [HITACHI] [OPEN-3 ]
HORC = P-VOL HOMRCF[MU#0 = SMPL MU#1 = SMPL MU#2 = SMPL]
RAID5[Group 2- 1] SSID = 0x0008 CTGID = 3
/dev/rdsk/dks1d7vol -> [SQ] CL2-D Ser=30053 LDEV=14 [HITACHI] [OPEN-3-CM]
RAID5[Group 2- 1] SSID = 0x0008
```

fabric 付き IRIX システム :

```
# ls /dev/rdsk/*/*vol/* | ./inraid
/dev/rdsk/50060e8000100262/lun3vol/c8p0 -> [SQ] CL2-D Ser=30053 LDEV= 9
[HITACHI] [OPEN-3 ]
HORC = P-VOL HOMRCF[MU#0 = SMPL MU#1 = SMPL MU#2 = SMPL]
RAID5[Group 2- 1] SSID = 0x0008 CTGID = 3
/dev/rdsk/50060e8000100262/lun4vol/c8p0 -> [SQ] CL2-D Ser=30053 LDEV=14
[HITACHI] [OPEN-3-CM]
RAID5[Group 2- 1] SSID = 0x0008
```

出力例の各項目について説明します。

CLX-Y

ストレージシステムのポート番号を表示します。

Ser

ストレージシステムの装置製番を表示します。

- ・ 対象装置が VSP G1000、VSP G1500、および VSP F1500 の場合は、装置製番に 300,000 を足した番号が表示されます。
- ・ 対象装置が VSP 5000 シリーズの場合は、装置製番に 500,000 を足した番号が表示されま

LDEV

ストレージシステム LDEV 番号を表示します。

HORC

ストレージシステム内のボリュームの属性 ("正 VOL/副 VOL/SMPL") を表示します。

HOMRCF

ストレージシステム内の ShadowImage/Copy-on-Write Snapshot の MU#0-2 としてボリュームの属性 ("正 VOL/副 VOL/SMPL") を表示します。

Group

LDEV にマップされている物理ボリュームの関係を表示します。

LDEV マッピング	表示形式
RAID グループ	RAID1[Group Group number · Sub number] RAID5[Group Group number · Sub number] RAID6[Group Group number · Sub number]
Copy-on-Write Snapshot の副ボリューム	SNAPS[PoolID poolID number]
Unmapped	UNMAP[Group 00000]
External LUN	E-LUN[Group External Group number]
Dynamic Provisioning の仮想ボリューム	A-LUN[PoolID poolID number]

SSID

ストレージシステム内の LDEV のサブシステム ID を表示します。



メモ

SSID は、エンタープライズストレージで使用されるパラメータです。HUS VM、VSP E シリーズ、VSP Gx00 モデルおよび VSP Fx00 モデルでは使用されませんが、設定された値が表示されます。

CTGID

LDEV が TrueCopy Async/Universal Replicator の正 VOL または副 VOL として定義されているとき、TrueCopy Async/Universal Replicator のコンシステンシーグループ ID を表示します。

TID

デバイスアダプタポートに接続されるドライブのターゲット ID を表示します。Linux システム用だけ表示します。

LUN

デバイスアダプタポートに接続されるドライブの論理ユニット番号を表示します。Linux システム用だけ表示します。



メモ

Group、SSID、および CTGID の表示は、ストレージシステムのマイクロコードレベルによって決定します。CHNO、TID、および LUN 項目は、Linux システム用だけ表示されます。

以降に、in RAID コマンドの代表的なオプションの例を示します。

in RAID : -find オプションの例 (Linux 表示例)

```
ls /dev/sd* | in RAID -find
/dev/sdb -> No such on the group
Group PairVol (L/R) (Port#, TID, LU), Seq#, LDEV#.P/S, Status, Fence, Seq#, P-
LDEV# M
oradb oradev2 (L) (CL2-N, 3, 2) 8071 22..SMPL ---- -, -----
---- -
->/dev/sdc
```

in RAID : -find オプションの例 (HP-UX 表示例)

```
# echo /dev/rdisk/c23t0d0 /dev/rdisk/c23t2d3 | ./in RAID -find
Group PairVol (L/R) (Port#, TID, LU-M), Seq#, LDEV#.P/S, Status, Seq#, P-LDEV# M
horc1 dev00 (L) (CL2-J, 0, 0-0) 61456 192..S-VOL SSUS, ----- 193 -
->/dev/rdisk/c23t0d0
Group PairVol (L/R) (Port#, TID, LU-M), Seq#, LDEV#.P/S, Status, Seq#, P-LDEV# M
horc1 dev10 (L) (CL2-J, 2, 3-0) 61456 209..S-VOL SSUS, ----- 206 -
->/dev/rdisk/c23t2d3
```

in RAID : -findc オプションの例 (HP-UX 表示例)

```
# echo /dev/rdisk/c23t0d0 /dev/rdisk/c23t2d3 | ./in RAID -findc
DEVICE_FILE M Group PairVol P/S Stat R_DEVICE M P/S Stat LK
c23t0d0 0 horc1 dev00 S-VOL SSUS c23t0d1 0 P-VOL PSUS OK
/dev/rdisk/c23t0d0[1] -> No such on the group
/dev/rdisk/c23t0d0[2] -> No such on the group
DEVICE_FILE M Group PairVol P/S Stat R_DEVICE M P/S Stat LK
c23t2d3 0 horc1 dev10 S-VOL SSUS c23t2d2 0 P-VOL PSUS OK
/dev/rdisk/c23t2d3[1] -> No such on the group
/dev/rdisk/c23t2d3[2] -> No such on the group

# echo /dev/rdisk/c23t0d0 /dev/rdisk/c23t2d3 | ./in RAID -findc -CLI
DEVICE_FILE M Group PairVol P/S Stat R_DEVICE M P/S Stat LK
c23t0d0 0 horc1 dev00 S-VOL SSUS c23t0d1 0 P-VOL PSUS OK
c23t2d3 0 horc1 dev10 S-VOL SSUS c23t2d2 0 P-VOL PSUS OK
```

出力例の各項目について説明します。

DEVICE_FILE

デバイスファイル名を表示します。

M

ローカルとリモートの MU# を表示します。

Group

構成ファイルに定義されたグループ名 (dev_group) を表示します。

PairVol

構成ファイルに定義されたグループ内のペアボリューム名 (dev_name) を表示します。

P/S

ボリューム属性 (正 VOL、副 VOL、または simplex) を表示します。

Stat

ペアボリュームの状態を表示します。

R_DEVICE

リモートサイトのデバイスファイル名を表示します。

LK

ペアボリューム接続パスの確認結果を表示します。

inqraid : -CLI オプションの例 (Linux 表示例)

```
# ls /dev/sd* | ./inqraid -CLI
DEVICE_FILE PORT      SERIAL  LDEV  CTG  H/M/12  SSID  R:Group  PRODUCT_ID
sdh          CL2-B   30053   23    2    S/P/ss  0004  5:02-01  OPEN-3
sdi          CL1-A   64015   14    -    -        0004  E:00002  OPEN-3-CM
sdj          -       -       -     -    -        -     -        -
```

出力例の各項目について説明します。

DEVICE_FILE

デバイスファイル名だけを表示します。

PORT

ストレージシステムのポート番号を表示します。

SERIAL

ストレージシステムの装置製番を表示します。

- 対象装置が VSP G1000、VSP G1500、および VSP F1500 の場合は、装置製番に 300,000 を足した番号が表示されます。
- 対象装置が VSP 5000 シリーズの場合は、装置製番に 500,000 を足した番号が表示されません。

LDEV

ストレージシステム内の LDEV 番号を表示します。

CTG

LDEV が TrueCopy Async/Universal Replicator 正 VOL または副 VOL として定義しているときの TrueCopy Async/Universal Replicator のコンシステンシーグループ ID を表示します。

H/M/12

リモートコピー (TrueCopy/Universal Replicator/global-active device) のボリューム、ローカルコピー (ShadowImage/Thin Image/Copy-on-Write Snapshot) のボリューム、およびローカルコピーの MU#1 と MU#2 の使用状況を表示します ("P"は正 VOL、"S"は副 VOL、"s"は SMPL)。

- H : リモートコピーの MU#0 の使用状況
- M : ローカルコピーの MU#0 の使用状況
- 1 : ローカルコピーの MU#1 の使用状況
- 2 : ローカルコピーの MU#2 の使用状況

SSID

ストレージシステム内の LDEV のサブシステム ID を表示します。



メモ

SSID は、エンタープライズストレージで使用されるパラメータです。HUS VM、VSP E シリーズ、VSP Gx00 モデルおよび VSP Fx00 モデルでは使用されませんが、設定された値が表示されます。

R:Group

ストレージシステム内で、LDEV のマッピングに応じた LDEV の物理ポジションを表示します。

LDEV マッピング	R:	グループ
RAID グループ	1 : RAID Level が RAID1 5 : RAID Level が RAID5 6 : RAID Level が RAID6	RAID グループ番号 - サブ番号
Copy-on-Write Snapshot の副ボリューム	S	プール ID 番号
Unmapped	U	00000
外部 LUN	E	外部グループ番号
Dynamic Provisioning の仮想ボリューム	A	プール ID 番号

PRODUCT_ID

標準 inquiry ページ内の product-id フィールドを表示します。



メモ

コマンドデバイスでは、コマンドデバイスが ELUN(R:=E)としてマッピングされている場合、PORT/SERIAL/LDEV/PRODUCT_ID は外部コマンドデバイス用の SCSI inquiry 情報です。

inqraid : -CLIWP と -CLIWN オプションの例 (HP-UX 表示例)

```
# echo /dev/rdisk/c23t0d0 /dev/rdisk/c23t0d1 | ./inqraid -CLIWP
DEVICE_FILE      PWWN              AL PORT  LUN      SERIAL  LDEV  PRODUCT_ID
c23t0d0          500060e802f01018 - CL2-J  -        61456   192  OPEN-3
c23t0d1          500060e802f01018 - CL2-J  -        61456   193  OPEN-3

# echo /dev/rdisk/c0t2d3 | ./inqraid -CLIWN
DEVICE_FILE      NWWN              AL PORT  LUN      SERIAL  LDEV  PRODUCT_ID
c0t2d3          5000E000E0005000 - CL1-A  -        30015   2054 OPEN3-CVS
```

出力例の各項目について説明します。

DEVICE_FILE

デバイスファイル名だけ表示します。

PWWN

-CLIWP オプションを指定したとき、標準 inquiry ページに含まれるホストアダプタの Port_WWN を表示します。

NWWN

-CLIWN オプションを指定したとき、標準 inquiry ページに含まれるホストアダプタの Node_WWN を表示します。

AL

常に "-" を表示します。

PORT

ストレージシステムのポート番号を表示します。

LUN

常に "-" を表示します。

SERIAL

ストレージシステムの装置製番を表示します。

- 対象装置が VSP G1000、VSP G1500、および VSP F1500 の場合は、装置製番に 300,000 を足した番号が表示されます。
- 対象装置が VSP 5000 シリーズの場合は、装置製番に 500,000 を足した番号が表示されます。

LDEV

ストレージシステム内の LDEV 番号を表示します。

PRODUCT_ID

標準 inquiry 内の product-id フィールドを表示します。

inqraid : -sort -CM オプションの例 (HP-UX 表示例)

```
#ioscan -fun | grep rdsk | ./inqraid -sort -CM -CLI
HORCM_CMD
#dev_name          dev_name          dev_name
#UnitID 0 (Serial# 30012)
/dev/rdsk/c0t3d0   /dev/rdsk/clt2d1
#UnitID 1 (Serial# 30013)
/dev/rdsk/c2t3d0
```

inqraid : -gvinf オプションの例

```
D:¥HORCM¥etc>inqraid $Phys -gvinf -CLI
¥¥.¥PhysicalDrive0:
# Harddisk0      -> [VOL61459_448_DA7C0D91] [OPEN-3      ]
¥¥.¥PhysicalDrive1:
# Harddisk1      -> [VOL61459_449_DA7C0D92] [OPEN-3      ]
¥¥.¥PhysicalDrive2:
# Harddisk2      -> [VOL61459_450_DA7C0D93] [OPEN-3      ]
                        S/N      LDEV Signature
```

inqraid : -svinf[=PTN]オプションの例

```
D:¥HORCM¥etc>pairdisplay -l -fd -g URA
Group  PairVol (L/R) Device_File M ,Seq#,LDEV#.P/S,Status,Seq#,P-LDEV# M
URA   URA_000 (L)  Harddisk3   0 61459 451..S-VOL SSUS,----- 448 -
URA   URA_001 (L)  Harddisk4   0 61459 452..S-VOL SSUS,----- 449 -
URA   URA_002 (L)  Harddisk5   0 61459 453..S-VOL SSUS,----- 450 -

D:¥HORCM¥etc>pairdisplay -l -fd -g URA | inqraid -svinf=Harddisk
[VOL61459_451_5296A763] -> Harddisk3      [OPEN-3      ]
[VOL61459_452_5296A760] -> Harddisk4      [OPEN-3      ]
[VOL61459_453_5296A761] -> Harddisk5      [OPEN-3      ]
```



注意

副ボリュームが "noread" オプション (ShadowImage だけ) でペア作成されているとき、システムがリブートされると、システムは、副ボリューム用のデバイスオブジェクト (¥Device¥HarddiskVolume#) と Volume{GUID} を作成できませんが、デバイスオブジェクト (¥Device¥HarddiskVolume#) と Volume{GUID} は、副ボリュームを分割したあとに -svinf オプションを使用することによって作成されます。

4.2 mkconf

mkconf コマンドは、標準入力を与えられた「スペシャルファイルの一覧」から構成定義ファイルを作成します。

構文

```
/HORCM/usr/bin/mkconf.sh (UNIX systems)
```

```
¥HORCM¥Tool¥mkconf.exe (Windows systems)
```

```
mkconf.sh [ -g[g] <group> [-m <mu#>] [-i <inst#>] [-s <service>] [-a] [-n] ]
```

```
mkconf.exe [ -g[g] <group> [-m <mu#>] [-i <inst#>] [-s <service>] [-a] [-c <drive#>] ]
```

オプションとパラメータ

オプション	説明
引数なし	Help/Usage を表示します。
-g <group>	構成定義ファイルに"dev_group"名を指定します。指定しない場合は、デフォルトとして'VG'が使用されます。
-gg	ホストグループを検索してホストビュー上の LUN を表示します (9900V 以降)。
-m <mu#>	ShadowImage/Copy-on-Write Snapshot ボリュームのミラー記述子を指定します。リモートコピー系のボリュームの場合は、ミラー記述子を指定しません。
-i <inst#>	HORCM 用のインスタンス番号を指定します。
-s <service>	構成定義ファイルのサービス名 (ポート名称) を指定します。指定しない場合は、デフォルトとして、'52323'が使用されます。
-a	構成定義ファイルへのグループの追加を指定します。
-c <drive#>	Windows システムだけに使用。 コマンドデバイスを探査するために調査されるドライブ番号の範囲を指定します。指定されない場合は、デフォルトとして'\$PhysicalDrive'が使用されます。
-n	-n オプションは、FC-NVMe のデバイスファイルを使用する場合に指定します。このオプションを指定すると、FC-NVMe および SCSI どちらのデバイスファイルも使用できるようになります。 HORCC_NVME 環境変数が指定されている場合、-n オプションを指定しなくても、FC-NVMe および SCSI どちらのデバイスファイルも使用できます。 このオプションを指定するためには、設定対象のストレージシステムが、Namespace へのコマンドデバイス割り当てをサポートしている必要があります。ストレージシステムが、Namespace へのコマンドデバイス割り当てをサポートしているかどうかは『オープンシステム構築ガイド』または『システム構築ガイド』を参照してください。

例

mkconf コマンドの入力となる「スペシャルファイルの一覧」の作成例と、mkconf コマンドの実行例を次に示します。構成ファイルは"horcm*.conf"として現在のディレクトリに作成されます。

HORCM のログディレクトリは、現在のディレクトリに"log*"として指定されます。ユーザは作成された構成定義ファイルを必要に応じて修正 (ip_address、service など) して使用します。

mkconf コマンドに標準入力として与える、「スペシャルファイルの一覧」を出力するコマンド例を次に示します。

「スペシャルファイルの一覧」には、スペシャルファイルの名称だけでなく、ヒントパスも含める必要があります。

入力ファイル作成コマンド例

Windows の場合 :

```
c:\HORCM\etc\inraid $Phys -CLI
```

LINUX の場合 :

```
ls /dev/sd*
```

unix の場合 :

```
ls /<デバイスファイル格納ディレクトリパス>/*
```

mkconf コマンドツール例 (HP-UX 表示例)

```
# cd /tmp/test
# ls /dev/rdsk/* > /etc/devicelist.txt
# cat /etc/devicelist.txt | /HORCM/usr/bin/mkconf.sh -g ORA -i 9 -m 0
starting HORCM inst 9
HORCM inst 9 starts successfully.
HORCM Shutdown inst 9 !!!
A CONFIG file was successfully completed.
starting HORCM inst 9
HORCM inst 9 starts successfully.
DEVICE FILE      Group   PairVol  PORT   TARG   LUN M   SERIAL  LDEV
/dev/rdsk/c23t0d0 ORA     ORA_000  CL2-J  0      0  0    61456  192
/dev/rdsk/c23t0d1 ORA     ORA_001  CL2-J  0      1  0    61456  193
/dev/rdsk/c23t0d2 ORA     ORA_002  CL2-J  0      2  0    61456  194
/dev/rdsk/c23t0d3 ORA     ORA_003  CL2-J  0      3  0    61456  195
/dev/rdsk/c23t0d4 ORA     ORA_004  CL2-J  0      4  0    61456  256
/dev/rdsk/c23t0d5 ORA     ORA_005  CL2-J  0      5  0    61456  257
/dev/rdsk/c23t0d6 ORA     ORA_006  CL2-J  0      6  0    61456  258
/dev/rdsk/c23t0d7 -       -        -       -       -  0    61456  259
HORCM Shutdown inst 9 !!!
Please check '/tmp/test/horcm9.conf', '/tmp/test/log9/curlog/
horcm_*.log', and modify 'ip_address & service'.
```

```
# ls
horcm9.conf  log9
# vi *.conf
```

```
# Created by mkconf.sh on Mon Jan 22 17:59:11 JST 2001
```

```
HORCM_MON
#ip_address      service          poll(10ms)      timeout(10ms)
127.0.0.1        52323            1000             3000
```

```
HORCM_CMD
#dev_name          dev_name          dev_name
#UnitID 0 (Serial# 61456)
/dev/rdsk/c23t3d0
```

```
HORCM_DEV
#dev_group        dev_name          port#           TargetID        LU#           MU#
```

```

# /dev/rdsk/c23t0d0 SER = 61456 LDEV = 192 [ FIBRE FCTBL = 4 ]
ORA ORA_000 CL2-J 0 0
# /dev/rdsk/c23t0d1 SER = 61456 LDEV = 193 [ FIBRE FCTBL = 4 ]
ORA ORA_001 CL2-J 0 1 0
# /dev/rdsk/c23t0d2 SER = 61456 LDEV = 194 [ FIBRE FCTBL = 4 ]
ORA ORA_002 CL2-J 0 2 0
# /dev/rdsk/c23t0d3 SER = 61456 LDEV = 195 [ FIBRE FCTBL = 4 ]
ORA ORA_003 CL2-J 0 3 0
# /dev/rdsk/c23t0d4 SER = 61456 LDEV = 256 [ FIBRE FCTBL = 4 ]
ORA ORA_004 CL2-J 0 4 0
# /dev/rdsk/c23t0d5 SER = 61456 LDEV = 257 [ FIBRE FCTBL = 4 ]
ORA ORA_005 CL2-J 0 5 0
# /dev/rdsk/c23t0d6 SER = 61456 LDEV = 258 [ FIBRE FCTBL = 4 ]
ORA ORA_006 CL2-J 0 6 0
# ERROR [CMDDEV] /dev/rdsk/c23t0d7 SER = 61456 LDEV = 259 [ OPEN-3-
CM ] <-See Notes.

HORCM_INST
#dev_group ip_address service
ORA 127.0.0.1 52323

```



メモ

- ユニット ID は装置製番の順に追加されます。ストレージシステムに 2 つ以上のコマンドデバイスがある場合は、ストレージシステムのポート間で共有されたデバイスファイルを優先して選び、交替用コマンドデバイスとして扱います。対象装置が VSP G1000、VSP G1500、および VSP F1500 の場合は、装置製番に 300,000 を足した番号が表示されます。対象装置が VSP 5000 シリーズの場合は、装置製番に 500,000 を足した番号が表示されます。
- 標準入力のデバイスにコマンドデバイスが含まれている場合、次のように対象デバイスはコメントとして表示され除かれます。

```
# ERROR [CMDDEV] /dev/rdsk/c23t0d7 SER = 61456 LDEV = 259 [ OPEN-3-
CM ]
```

- 標準入力のデバイスが複数のデバイスファイルで共有され、すでに対象デバイスとして表示されている場合、次のように対象デバイスはコメントとして表示され除かれます。

```
# ERROR [LDEV LINK] /dev/rdsk/c24t0d3 SER = 61456 LDEV = 195 [FIBRE
FCTBL = 4]
```

- 標準入力のデバイスが適切なミラー記述子 (MU#) を持っていない場合、次のように対象デバイスはコメントとして表示され除かれます。

```
# ERROR [INVALID MUN (2 < 1)] /dev/rdsk/c24t0d3 SER = 61456 LDEV =
195 [ OPEN-3 ]
```

- 標準入力からのデバイスが異なるミラー制御のストレージシステム間に混在する場合、次のように対象デバイスはコメントとして表示され除かれます。

```
# ERROR [MIXING RAID TYPE] /dev/rdsk/c24t0d3 SER = 61456 LDEV = 195
[ OPEN-3 ]
```

4.3 rmawk

rmawk コマンドは、ペア操作コマンドや raidcom コマンドなどと連結して利用できる、スクリプト可能な RAID Manager コマンドツールです。

標準入力を指定の条件と式で認識して、次の 3 つの機能を実行します。

- 指定した条件で標準入力をフィルターして出力します。

```
Command line | rmawk @1-eq:PAIR -a @2-ne:0
```

- 指定した条件で標準入力を認識して、指定した変数パラメータでコマンドを実行します。

```
Command line | rmawk @3-eq:TAR exe="Command line @1"
```

- 指定コマンドを実行して、そのコマンド出力を指定条件で認識し、テストまたは条件が成立するまでウェイトします。

```
rmawk exe="Command line" @2-eq:PAIR -o @2-eq:PSUS
rmawk exe="Command line" @2-eq:COPY timeout=300
```

構文

```
/HORCM/usr/bin/rmawk [-h | exe="..." | sys="..." | timeout=value |
interval=value | -BL | -AT | -EC[VAL] | @variable | operators ]
```

```
¥HORCM¥etc¥rmawk [-h | exe="..." | sys="..." | timeout=value |
interval=value | -BL | -AT | -EC[VAL] | @variable | operators ]
```

オプションとパラメータ

オプション	説明
-h または引数なし	Help/Usage を表示します。
exe="command_line"	指定した式の結果と条件が成立したときに実行するコマンドラインを指定します。また、テスト・ウェイトではその対象となるコマンドを指定します。コマンドラインには標準入力のフィールド変数を含む"@variable"を取込むことができます。 <pre>exe="raidcfg -a qry -o hgrp -pport @1" exe="raidcfg -a reg -o hgrp -pport @1-@2 -pname @3" exe="type map.txt rmawk @@L-eq:@L exe=¥"raidcfg -a map -o snap -pname @1 -pldev @5 @@1¥"</pre>
exe="print ..."	指定した式の結果と条件が成立したときにプリント（改行付き）を指定します。コマンドラインには標準入力のフィールド変数を含む"@variable"を取込むことができます。"@variable"が"@C#/C#*"として指定されると変数は文字列として認識されます。また、"@C#/?C#+/L/C/R"が指定されると整数として認識されます。プリント範囲は"print"以降からスペースを含む最後までが対象です。 <pre>exe="print PORT=@1 LDEV=@3" exe="print PORT=@1 LDEV=@3 Total CAP = @4+"</pre>
exe="printn ..." または exe="prints ..."	指定した式の結果と条件が成立したときにプリント（改行しない）を指定します。コマンドラインには標準入力のフィールド変数を含む"@variable"を取込むことができます。"@variable"が"@C#/C#*"として指定されると変数は文字列として認識されます。また、"@C#/?C#+/L/C/R"が指定されると整数として認識されます。プリント範囲は"printn"以降からスペースを含む最後までが対象です。 <pre>exe="printn PORT=@1 LDEV=@3"</pre> <p>"exe="prints ...""は"@0*"文字列変数にプリントします。この文字列変数がコマンドを示していれば"exe="@0*"で実行できます。</p>
exe=exit	指定した式の結果と条件が成立したときに、このコマンドを exit する場合に指定します。戻り値には"@R"変数が使用されます。

オプション	説明
sys="command_line"	<p>指定した式の結果と条件が成立したときに実行するコマンドラインを透過モードで指定します。コマンドライン中の"@variable"と"@expression"は変数として認識されず、その指定コマンドへ変数として引き継がれます。</p> <ul style="list-style-type: none"> UNIX での指定方法 : <pre>sys='rmawk exe="pairedisplay -g G1 -CLI -1" @6-eq:PAIR'</pre> Windows での指定方法 : <pre>sys="rmawk exe=%"pairedisplay -g G1 -CLI -1%" @6-eq:PAIR"</pre> OpenVMS での指定方法 : <pre>sys="rmawk exe=""pairedisplay -g G1 -CLI -1"" @6-eq:PAIR"</pre> <p>しかし、例外としてコマンドラインの中に exe="..."が指定され、さらにこのコマンドの引数に"@variable"があると標準入力フィールド変数を含む"@variable"として認識されます。</p> <ul style="list-style-type: none"> UNIX での指定方法 : <pre>sys='rmawk exe="pairedisplay -d @3 @5 -CLI -1" @6-eq:PAIR'</pre> Windows での指定方法 : <pre>sys="rmawk exe=%"pairedisplay -d @3 @5 -CLI -1%" @6-eq:PAIR"</pre> OpenVMS での指定方法 : <pre>sys="rmawk exe=""pairedisplay -d @3 @5 -CLI -1"" @6-eq:PAIR"</pre>
timeout=value	指定コマンドを実行して、そのコマンド出力を指定条件で認識してウェイト指定する場合に、何秒間でタイムアウトするかを秒単位で指定します。
interval=value	指定コマンドを実行して、そのコマンド出力を指定条件で認識してウェイト指定する場合に、コマンド再実行までのインターバル時間を秒単位で指定します。
-BL	標準入力からのブランク行を取り込むことを指定します。標準入力にブランク行があり判別したい場合に使用します。
-AT	<ul style="list-style-type: none"> "-AT"オプションを指定する場合 (デフォルト設定では指定されていません) 指定コマンドの出力を指定条件で認識して、テストまたは条件が全行成立するまでウェイトします。テストでは指定条件に1つでも"FALSE"があるとエラー (1) として終了します。ウェイトでは指定条件の行中に1つでも"FALSE"があると、全行が"TRUE"になるかタイムアウトになるまで指定コマンドを再実行します。タイムアウトになるとエラー (1) として終了します。 "-AT"オプションを指定しない場合 指定コマンドの出力を指定条件で認識して、テストまたは条件が少なくとも1行成立するまでウェイトします。テストでは指定条件に1つでも"TRUE"があると正常 (0) として終了します。ウェイトでは指定条件の全行中に1つでも"TRUE"があると正常 (0) として終了します。全行が"FALSE"である場合、少なくとも1行成立するまで指定コマンドを再実行してタイムアウトになるまで待ちます。タイムアウトになるとエラー (1) として終了します。

オプション	説明
-EC[VAL]	<p>全行を解析したあと、さらにもう 1 回実行します。実行モードのときに有効で、行番号 0 ("@L=0") として実行されます。"VAL" (整数) を指定した場合、開始前に"@C#?"を"VAL"で初期化します。"VAL"が無効な値 ("-ECM"など) であれば最大値で初期化します。</p>
@variable	<p>次の変数を指定するために使用します。変数は式の左辺・右辺で指定できます。また、この変数は実行コマンドの引数、プリントの引数でも指定できます。</p> <ul style="list-style-type: none"> • @C# 標準入力からのカラム番号に対応したフィールドの文字列を示します。"C#"を 16 進 ("0x...") で指定するとフィールド文字列は 16 進文字列として認識します。 • @C#* 標準入力からのカラム番号に対応した、フィールドから最後まで文字列です。 • @C#? 標準入力からのカラム番号に対応した 64 ビット変数 (初期値 0) です。 • @C#+ 標準入力からのカラム番号に対応したフィールド変数を加算した 64 ビット変数 (初期値 0) です。 • @0 1 行を示す変数 (プリントまたは行内をサーチするときに使用) です。 • @L 標準入力からの行番号を示す変数です。 • @C 標準入力 1 行ごとのカラム数を示す変数です。 • @R 実行コマンドの戻り値です。 • @0* 1 行を記憶できる文字列変数です。 • null 文字列が NULL であるかチェックする特殊変数です。 • @C#?t "C#?"変数を時刻 (24 時制) としてプリントするときに使用します。変数が 0 の場合、現在時刻をプリントします。この指定は"exe="の中で有効です。 • @C#?x "C#?"変数を"0x" を付けた 16 進文字列でプリントするときに使用します。この指定は"exe="の中で有効です。 • @@ @をプリントするときに使用します。この指定は"exe="の中で有効です。
operators (-operator:)	<p>次の比較演算を指示するために使用します。フィールド内の変数は 64 ビット整数として認識されます。フィールド文字列での数値は"1234..."、または"0x1234..."の形式です。</p> <ul style="list-style-type: none"> • -eq: "=="比較して対象を文字列・整数で扱います。左辺に"@C#/C#"が指定されると文字列として扱い、"@C#?/C#+/L/C/R"が指定されると整数として扱います。 • -ne: "!="比較して対象を文字列・整数で扱います。左辺に"@C#/C#"が指定されると文字列として扱い、"@C#?/C#+/L/C/R"が指定されると整数として扱います。 • -gt: ">"比較して対象を整数で扱います。

オプション	説明
	<ul style="list-style-type: none"> • <code>-ge:</code> "<code>>=</code>"比較して対象を整数で扱います。 • <code>-lt:</code> "<code><</code>"比較して対象を整数で扱います。 • <code>-le:</code> "<code><=</code>"比較して対象を整数で扱います。
<code>operators (=operator:)</code>	<p>次の算術演算を指示するために使用します。フィールド内の変数は 64 ビット整数として認識されます。フィールド文字列での数値は"<code>1234...</code>"または、"<code>0x1234...</code>"の形式です。</p> <ul style="list-style-type: none"> • <code>=ad:</code> "<code>+</code>"演算して対象を整数で扱います。 • <code>=sb:</code> "<code>-</code>"演算して対象を整数で扱います。 • <code>=ml:</code> "<code>*</code>"演算して対象を整数で扱います。 • <code>=dv:</code> "<code>/</code>"演算して対象を整数で扱います。 • <code>=st:</code> "<code>=</code>"代入して対象を整数で扱います。
<code>operators (-operator)</code>	<p>比較演算した結果に次の論理演算をさせるために指定します。</p> <ul style="list-style-type: none"> • <code>-o</code> 比較結果を"<code>論理和</code>"として判断します。 • <code>-a</code> 比較結果を"<code>論理積</code>"として判断します。 • <code>-n</code> 比較結果を反転します。 ("<code>TRUE</code>"を"<code>FALSE</code>"、"<code>FALSE</code>"を"<code>TRUE</code>")

戻り値

`rmawk` コマンドは、`exit` 中に次の戻り値を設定することで、実行結果を確認できるようにします。

- 正常終了 :
 - 0 : 指定された条件で正常終了。
 - 1 :
 - テスト時 : 指定された条件は、条件外で終了。
 - ウェイト時 : 指定された条件は、タイムアウトで終了。
- 異常終了 :
 - 125 : 構文エラーで異常終了。
 - 126 : システムエラーで異常終了。

例

表示例については、「[5.31 raidcom get ldev](#)」の記述例を参照してください。

比較式の使用例

- `@20-eq:PAIR`
標準入力からのカラム#20 の文字列が"`PAIR`"であるか一致比較します。

- @20-eq:PSU*
標準入力からのカラム#20 の文字列に"PSU"が含まれるか比較します。
- @0-eq:PSU*
標準入力からの 1 行に"PSU"が含まれるか比較します。これは"grep PSU"と同じです。
- @20-eq:@21
標準入力からのカラム#20 の文字列と、カラム#21 の文字列を一致比較します。
- @20-ge:50
標準入力からのカラム#20 の値が、"値>= 50"であるか比較します。
- @L-ge:20
標準入力からの現在の行数が、"行数>= 20"であるか比較します。
- @C-ge:20
標準入力からの現在の行のカラム数が、"カラム数>= 20"であるか比較します。
- @R-gt:0
指示したコマンドの戻り値が、"戻り値> 0"であるか比較します。

演算式の使用例

- @8?=ad:@8
"@8?=@8+@8"を実行します。これは"@8+"と同じです。

```
Command line | rmawk @8?=ad:@8 exe="print Total = @8?"
Command line | rmawk exe="print Total = @8+"
```

- @8=ad:@5
"@8?=@8+@5"を実行します。
- @8=ad:@5?
"@8?=@8+@5?"を実行します。
- @8=ad:30
"@8?=@8+30?"を実行します。
- @8=st:30
"@8?=30?"を実行します。
- @5=st:@5
"@5?=@5"を実行します。

コマンドオプションの形式

このコマンドは指定されたオプションの形式を認識して、次の 3 つの機能に分類して実行します。

1. 指定したオプションに"exe=..."がなければフィルターとして実行します。

```
Command | rmawk [@expression1] Logical operator [@expression2] ...
```

記述例：

```
Command | rmawk @1-eq:PAIR -a @2-ne:0
```

2. テストとウエイト

- 指定したオプション内に1つの"exe=..."があり、さらにそのコマンド内に"@variable"があればテストとして実行します。

```
rmawk exe="Command line" [@expression1] Logical operator
[@expression2]
```

記述例 :

```
rmawk exe="Command line" @2-eq:PAIR -o @2-eq:PSUS
```

- "timeout=value"オプション指定があればウエイトコマンドとして実行します。

```
rmawk exe="Command line" [@expression1] Logical operator
[@expression2] timeout=6
```

記述例 :

```
rmawk exe="Command line" @2-eq:COPY timeout=300
```

- 上記以外であれば標準入力を認識して、複数の式と変数パラメータを含む複数の"exe=..." コマンドを実行します。

```
Command | rmawk [@expression1] Logical operator [@expression2]
exe="Command line"
```

記述例 :

```
Command | rmawk @3-eq:TAR exe="Command line @1"
Command | rmawk @3-eq:TAR exe="Command line(true) @1" -n exe="Command
line(false) @1"
```

コマンドは判定結果が"TRUE"のとき実行されるので、続けて記述すれば複数の実行ができません。

```
Command | rmawk [@expression1] Logical operator [@expression2]
exe="Command line1" exe="Command line2" exe="Command line3"
```

記述例 :

```
Command | rmawk @3-eq:TAR exe="Command line @1" exe="Command line2 @1"
Command | rmawk @3-eq:TAR exe="Command line(true) @1" exe="Command
line2(true) @1" -n exe="Command line(false) @1"
```

構成設定コマンド

この章では、構成設定コマンドについて説明します。

- 5.1 raidcom
- 5.2 raidcom add copy_grp
- 5.3 raidcom delete copy_grp
- 5.4 raidcom get copy_grp
- 5.5 raidcom add device_grp
- 5.6 raidcom delete device_grp
- 5.7 raidcom get device_grp
- 5.8 raidcom get drive (VSP E シリーズ、VSP Gx00 モデル、VSP Fx00 モデルおよび VSP 5000 シリーズのみ)
- 5.9 raidcom modify drive (VSP E シリーズ、VSP Gx00 モデルおよび VSP Fx00 モデルのみ)
- 5.10 raidcom add external_grp
- 5.11 raidcom check_ext_storage external_grp
- 5.12 raidcom delete external_grp
- 5.13 raidcom disconnect external_grp
- 5.14 raidcom get external_grp
- 5.15 raidcom modify external_grp
- 5.16 raidcom discover external_storage
- 5.17 raidcom add host_grp

- ❑ 5.18 raidcom delete host_grp
- ❑ 5.19 raidcom get host_grp
- ❑ 5.20 raidcom modify host_grp
- ❑ 5.21 raidcom add hba_wwn
- ❑ 5.22 raidcom delete hba_wwn
- ❑ 5.23 raidcom get hba_wwn
- ❑ 5.24 raidcom add journal
- ❑ 5.25 raidcom delete journal
- ❑ 5.26 raidcom get journal
- ❑ 5.27 raidcom modify journal
- ❑ 5.28 raidcom add ldev
- ❑ 5.29 raidcom delete ldev
- ❑ 5.30 raidcom extend ldev
- ❑ 5.31 raidcom get ldev
- ❑ 5.32 raidcom initialize ldev
- ❑ 5.33 raidcom modify ldev
- ❑ 5.34 raidcom add lun
- ❑ 5.35 raidcom delete lun
- ❑ 5.36 raidcom discover lun
- ❑ 5.37 raidcom get lun
- ❑ 5.38 raidcom modify lun
- ❑ 5.39 raidcom add path
- ❑ 5.40 raidcom check_ext_storage path
- ❑ 5.41 raidcom delete path

- ❑ 5.42 raidcom disconnect path
- ❑ 5.43 raidcom get path
- ❑ 5.44 raidcom delete pool
- ❑ 5.45 raidcom get pool
- ❑ 5.46 raidcom modify pool
- ❑ 5.47 raidcom rename pool
- ❑ 5.48 raidcom get port
- ❑ 5.49 raidcom modify port
- ❑ 5.50 raidcom add parity_grp (VSP E シリーズ、VSP Gx00 モデルおよび VSP Fx00 モデルのみ)
- ❑ 5.51 raidcom delete parity_grp (VSP E シリーズ、VSP Gx00 モデルおよび VSP Fx00 モデルのみ)
- ❑ 5.52 raidcom get parity_grp
- ❑ 5.53 raidcom add rcu
- ❑ 5.54 raidcom delete rcu
- ❑ 5.55 raidcom get rcu
- ❑ 5.56 raidcom modify rcu
- ❑ 5.57 raidcom add rcu_path
- ❑ 5.58 raidcom delete rcu_path
- ❑ 5.59 raidcom get resource
- ❑ 5.60 raidcom lock resource
- ❑ 5.61 raidcom unlock resource
- ❑ 5.62 raidcom add snap_pool
- ❑ 5.63 raidcom get snap_pool

- ❑ 5.64 raidcom add ssid (VSP G1000、VSP G1500、VSP F1500、およびVSP 5000 シリーズのみ)
- ❑ 5.65 raidcom delete ssid (VSP G1000、VSP G1500、VSP F1500、およびVSP 5000 シリーズのみ)
- ❑ 5.66 raidcom add dp_pool
- ❑ 5.67 raidcom get dp_pool
- ❑ 5.68 raidcom set hba_wwn
- ❑ 5.69 raidcom reset hba_wwn
- ❑ 5.70 raidcom monitor pool
- ❑ 5.71 raidcom reallocate pool
- ❑ 5.72 raidcom get command_status
- ❑ 5.73 raidcom reset command_status
- ❑ 5.74 raidcom add resource
- ❑ 5.75 raidcom delete resource
- ❑ 5.76 raidcom map resource
- ❑ 5.77 raidcom unmap resource
- ❑ 5.78 raidcom modify resource (VSP、およびHUS VMのみ)
- ❑ 5.79 raidcom get error_message
- ❑ 5.80 raidcom modify clpr
- ❑ 5.81 raidcom get clpr
- ❑ 5.82 raidcom add snapshot
- ❑ 5.83 raidcom delete snapshot
- ❑ 5.84 raidcom modify snapshot
- ❑ 5.85 raidcom map snapshot

- ❑ 5.86 raidcom unmap snapshot
- ❑ 5.87 raidcom get snapshot
- ❑ 5.88 raidcom replace snapshot
- ❑ 5.89 raidcom add spm_wwn
- ❑ 5.90 raidcom add spm_group
- ❑ 5.91 raidcom delete spm_wwn
- ❑ 5.92 raidcom delete spm_group
- ❑ 5.93 raidcom modify spm_wwn
- ❑ 5.94 raidcom modify spm_group
- ❑ 5.95 raidcom get spm_wwn
- ❑ 5.96 raidcom get spm_group
- ❑ 5.97 raidcom monitor spm_wwn
- ❑ 5.98 raidcom monitor spm_group
- ❑ 5.99 raidcom modify spm_ldev (VSP E シリーズ、VSP Gx00 モデル、VSP Fx00 モデル、VSP G1000, VSP G1500, VSP F1500 および VSP 5000 シリーズのみ)
- ❑ 5.100 raidcom delete spm_ldev (VSP E シリーズ、VSP Gx00 モデル、VSP Fx00 モデル、VSP G1000, VSP G1500, VSP F1500 および VSP 5000 シリーズのみ)
- ❑ 5.101 raidcom monitor spm_ldev (VSP E シリーズ、VSP Gx00 モデル、VSP Fx00 モデル、VSP G1000, VSP G1500, VSP F1500 および VSP 5000 シリーズのみ)
- ❑ 5.102 raidcom get spm_ldev (VSP E シリーズ、VSP Gx00 モデル、VSP Fx00 モデル、VSP G1000, VSP G1500, VSP F1500 および VSP 5000 シリーズのみ)
- ❑ 5.103 raidcom add hba_iscsi
- ❑ 5.104 raidcom delete hba_iscsi
- ❑ 5.105 raidcom set hba_iscsi
- ❑ 5.106 raidcom reset hba_iscsi

- ❑ 5.107 raidcom get hba_iscsi
- ❑ 5.108 raidcom add chap_user
- ❑ 5.109 raidcom delete chap_user
- ❑ 5.110 raidcom set chap_user
- ❑ 5.111 raidcom reset chap_user
- ❑ 5.112 raidcom get chap_user
- ❑ 5.113 raidcom send ping
- ❑ 5.114 raidcom add external_iscsi_name
- ❑ 5.115 raidcom delete external_iscsi_name
- ❑ 5.116 raidcom modify external_chap_user
- ❑ 5.117 raidcom modify initiator_chap_user
- ❑ 5.118 raidcom get external_iscsi_name
- ❑ 5.119 raidcom get initiator_iscsi_name
- ❑ 5.120 raidcom discover external_iscsi_name
- ❑ 5.121 raidcom check external_iscsi_name
- ❑ 5.122 raidcom add rcu_iscsi_port
- ❑ 5.123 raidcom delete rcu_iscsi_port
- ❑ 5.124 raidcom get rcu_iscsi_port
- ❑ 5.125 raidcom modify parity_grp
- ❑ 5.126 raidcom initialize parity_grp (VSP E シリーズ、VSP Gx00 モデル、VSP Fx00 モデル
および VSP 5000 シリーズのみ)
- ❑ 5.127 raidcom modify local_replica_opt
- ❑ 5.128 raidcom get local_replica_opt

- ❑ 5.129 raidcom add license (VSP E シリーズ、VSP Gx00 モデル、VSP Fx00 モデルおよび VSP 5000 シリーズのみ)
- ❑ 5.130 raidcom delete license (VSP E シリーズ、VSP Gx00 モデル、VSP Fx00 モデルおよび VSP 5000 シリーズのみ)
- ❑ 5.131 raidcom modify license (VSP E シリーズ、VSP Gx00 モデル、VSP Fx00 モデルおよび VSP 5000 シリーズのみ)
- ❑ 5.132 raidcom get license
- ❑ 5.133 raidcom modify quorum
- ❑ 5.134 raidcom get quorum
- ❑ 5.135 raidcom initialize pool
- ❑ 5.136 raidcom modify drivebox (VSP G800 のみ)
- ❑ 5.137 raidcom get drivebox (VSP G800 のみ)
- ❑ 5.138 raidcom check drivebox (VSP G800 のみ)
- ❑ 5.139 raidcom get system
- ❑ 5.140 raidcom replace quorum
- ❑ 5.141 raidcom add clpr (VSP E シリーズ、VSP G150, G350, G370, G700, G900、VSP F350, F370, F700, F900 および VSP 5000 シリーズのみ)
- ❑ 5.142 raidcom delete clpr (VSP E シリーズ、VSP G150, G350, G370, G700, G900、VSP F350, F370, F700, F900 および VSP 5000 シリーズのみ)
- ❑ 5.143 raidcom modify system_opt (VSP E シリーズ、VSP G130, G150, G350, G370, G700, G900、VSP F350, F370, F700, F900、VSP G100, G200, G400, G600, G800 および VSP F400, F600, F800、および VSP 5000 シリーズのみ)
- ❑ 5.144 raidcom get system_opt (VSP E シリーズ、VSP G130, G150, G350, G370, G700, G900、VSP F350, F370, F700, F900、VSP G100, G200, G400, G600, G800 および VSP F400, F600, F800、および VSP 5000 シリーズのみ)
- ❑ 5.145 raidcom modify remote_replica_opt (VSP E シリーズ、VSP G150, G350, G370, G700, G900、VSP F350, F370, F700, F900 および VSP 5000 シリーズのみ)
- ❑ 5.146 raidcom get remote_replica_opt (VSP E シリーズ、VSP G150, G350, G370, G700, G900、VSP F350, F370, F700, F900 および VSP 5000 シリーズのみ)

- ❑ 5.147 raidcom modify path (VSP E シリーズ、VSP G150, G350, G370, G700, G900、VSP F350, F370, F700, F900 および VSP 5000 シリーズのみ)
- ❑ 5.148 raidcom get ssid (VSP G1000、VSP G1500、VSP F1500、および VSP 5000 シリーズのみ)
- ❑ 5.149 raidcom add server (VSP E シリーズ、VSP G130, G150, G350, G370, G700, G900 および VSP F350, F370, F700, F900 のみ)
- ❑ 5.150 raidcom delete server (VSP E シリーズ、VSP G130, G150, G350, G370, G700, G900 および VSP F350, F370, F700, F900 のみ)
- ❑ 5.151 raidcom modify server (VSP E シリーズ、VSP G130, G150, G350, G370, G700, G900 および VSP F350, F370, F700, F900 のみ)
- ❑ 5.152 raidcom get server (VSP E シリーズ、VSP G130, G150, G350, G370, G700, G900 および VSP F350, F370, F700, F900 のみ)
- ❑ 5.153 raidcom add quorum
- ❑ 5.154 raidcom delete quorum
- ❑ 5.155 raidcom modify system (VSP G1000、VSP G1500、VSP F1500、VSP E シリーズ、VSP G130, G150, G350, G370, G700, G900、VSP F350, F370, F700, F900、および VSP 5000 シリーズのみ)
- ❑ 5.156 raidcom get apn (VSP G1000、VSP G1500、VSP F1500、VSP E シリーズ、VSP Gx00 モデル、VSP Fx00 モデルおよび VSP 5000 シリーズのみ)
- ❑ 5.157 raidcom modify user_system_opt (VSP E390、VSP E590、VSP E790、VSP E1090 のみ)
- ❑ 5.158 raidcom get user_system_opt (VSP E390、VSP E590、VSP E790、VSP E1090 のみ)
- ❑ 5.159 raidcom add qos_grp (VSP 5000 シリーズのみ)
- ❑ 5.160 raidcom delete qos_grp (VSP 5000 シリーズのみ)
- ❑ 5.161 raidcom modify qos_grp (VSP 5000 シリーズのみ)
- ❑ 5.162 raidcom get qos_grp (VSP 5000 シリーズのみ)
- ❑ 5.163 raidcom monitor resource (VSP 5000 シリーズのみ)
- ❑ 5.164 raidcom add nvme_subsystem (VSP 5000 シリーズ、および VSP E1090 のみ)

- ❑ 5.165 raidcom modify nvm_subsystem (VSP 5000 シリーズ、および VSP E1090 のみ)
- ❑ 5.166 raidcom delete nvm_subsystem (VSP 5000 シリーズ、および VSP E1090 のみ)
- ❑ 5.167 raidcom get nvm_subsystem (VSP 5000 シリーズ、および VSP E1090 のみ)
- ❑ 5.168 raidcom add nvm_subsystem_port (VSP 5000 シリーズ、および VSP E1090 のみ)
- ❑ 5.169 raidcom delete nvm_subsystem_port (VSP 5000 シリーズ、および VSP E1090 のみ)
- ❑ 5.170 raidcom get nvm_subsystem_port (VSP 5000 シリーズ、および VSP E1090 のみ)
- ❑ 5.171 raidcom add host_nqn (VSP 5000 シリーズ、および VSP E1090 のみ)
- ❑ 5.172 raidcom modify host_nqn (VSP 5000 シリーズ、および VSP E1090 のみ)
- ❑ 5.173 raidcom delete host_nqn (VSP 5000 シリーズ、および VSP E1090 のみ)
- ❑ 5.174 raidcom get host_nqn (VSP 5000 シリーズ、および VSP E1090 のみ)
- ❑ 5.175 raidcom add namespace_path (VSP 5000 シリーズ、および VSP E1090 のみ)
- ❑ 5.176 raidcom delete namespace_path (VSP 5000 シリーズ、および VSP E1090 のみ)
- ❑ 5.177 raidcom get namespace_path (VSP 5000 シリーズ、および VSP E1090 のみ)
- ❑ 5.178 raidcom add namespace (VSP 5000 シリーズ、および VSP E1090 のみ)
- ❑ 5.179 raidcom delete namespace (VSP 5000 シリーズ、および VSP E1090 のみ)
- ❑ 5.180 raidcom modify namespace (VSP 5000 シリーズ、および VSP E1090 のみ)
- ❑ 5.181 raidcom get namespace (VSP 5000 シリーズ、および VSP E1090 のみ)

5.1 raidcom

構成変更を指示します。

「[5.2 raidcom add copy grp](#)」以降で説明している各パラメータと値を指定して実行します。

構文

ヘルプの表示

```
raidcom [-h]
```

ログインとログアウト

```
raidcom {-login [<user_name> <password>] | -logout} [-I[H][M]  
<instance#>] [-I[TC][SI] <instance#>]
```

構成変更の指示 (Line by Line モード)

```
raidcom <action> <object> [<param> <value>...] [-fx] [-checkmode <check  
mode>] [-store <filename>] [-nomsg] [-login [<user_name> <password>] [-  
resource <resource_grp_id>...] | -logout] [-s <seq#> | -u <unit#>] [-I[H]  
[M] <instance#>] [-I[TC][SI] <instance#>]
```

構成変更の指示 (Transaction モード)

```
raidcom -zt <filename> [-load <work_filename>] [-checkmode <check mode>]
```

オプションとパラメータ

オプション	説明
[-h]	raidcom のヘルプを表示します。
-login [<user_name> <password>]	ストレージシステムへのユーザ認証を実施します。ユーザ名とパスワードを指定します。 一度もユーザ認証が実施されていない場合で、-login オプションを省略したときは、ユーザ名とパスワードの入力が求められます。また、-login オプションを指定してユーザ名とパスワードを省略した場合も、ユーザ名とパスワードの入力が求められます。 同時にログインできるユーザの最大数は 512 です。 -login オプションでユーザ名とパスワードを指定すると、構成定義ファイルに記載している、ユーザ認証が必要なすべてのストレージシステムに対してユーザ認証を実施します。 構成定義ファイルに、複数のストレージシステムのコマンドデバイスが記載されており、それぞれのストレージシステムのユーザ名とパスワードが異なる場合、-login オプションをユーザ名とパスワードを省略して指定し、コマンドの実行時にユーザ名とパスワードをストレージシステムごとに手動で入力してください。省略しなかった場合は、すべてのストレージシステムに対して、指定されたユーザ名とパスワードを用いて順番にログインを実行します。ユーザ認証機能の詳細は、『RAID Manager ユーザガイド』を参照してください。
-logout	ストレージシステムからログアウトします。ユーザ認証機能の詳細は、『RAID Manager ユーザガイド』を参照してください。
[-s <seq#>]	装置製番を指定します。 <ul style="list-style-type: none">対象装置が VSP G1000、VSP G1500、および VSP F1500 の場合は、装置製番に 300,000 を足した番号を指定します。

オプション	説明
	<ul style="list-style-type: none"> 対象装置が VSP 5000 シリーズの場合は、装置製番に 500,000 を足した番号を指定します。
[-u <unit#>]	構成定義ファイルの HORCM_CMD として、コマンドデバイスのユニット ID を指定します。
[-I[H][M] <instance#>] または [-I[TC][SI] <instance#>]	HORC/HOMRCF または TrueCopy/ShadowImage としてコマンドを指定し、RAID Manager インスタンス番号を指定する場合に使用します。-I だけを指定した場合は、HORCC_MRCF 環境変数に従います。
<action> <object> [<param> <value>...]	「 5.2 raidcom add copy_grp 」以降で説明する各コマンド名、各操作に必要なパラメータ、および値を指定します。
[-fx]	LDEV 番号を 16 進数で表示します。
[-checkmode <check mode>]	このオプションは、Precheck 機能を実行する（コマンドのチェックだけを実施する）場合に指定します。<check mode>には precheck と指定します。precheck を指定すると、コマンドを実行しても、実際の処理はストレージシステムに対して実行されません。
[-store <file name>]	実装チェック用に作成する構成ファイルのファイル名を指定します。
[-nomsg]	このオプションを指定してコマンドを実行すると、メッセージの表示が抑止されます。
[-zt <file name>]	スクリプトファイルを指定します。
[-load <file name>]	実装チェック用に作成したファイル（構成定義ファイル）のファイル名を指定します。
[-resource <resource_grp_id>...]	このオプションを指定すると、操作対象が指定したリソースグループに限定されます。参照系コマンドでこのオプションを指定すると、指定したリソースグループ内のオブジェクトだけが表示されます。コマンドを実行するときに指定するリソースが、このオプションで指定したリソースグループに含まれていない場合は、EX_EGPERM エラーが発生し、コマンドが実行されません。

記述例

ユーザ ID : USER01、パスワード : PASS01 でユーザ認証 (login) を実施する。

```
# raidcom -login USER01 PASS01
```

ログアウト (logout) を実施する。

```
# raidcom -logout
```

スクリプトファイルの文法チェックと文脈チェックを実施する（実際の処理は実行しない）。

```
# raidcom -zt <script file> -checkmode precheck
```

ユーザ ID : USER01、パスワード : PASS01 で HORCM インスタンス 99 にユーザ認証 (login) を実施する。

```
# raidcom -login USER01 PASS01 -I99
```

スクリプトファイルの文法チェック、文脈チェック、および実装チェックを実施する（実際の処理は実行しない）。

```
# raidcom -zt <script file> -load <work file> -checkmode precheck
```

戻り値

raidcom コマンドを実行した時の戻り値は、特に記載のないかぎり、下記に示すとおりです。

- 0 : 正常終了しました。
- 0 以外 : 異常終了しました。

詳細は『RAID Manager ユーザガイド』の「コマンドエラーメッセージについての項」を参照してください。



メモ

HORCM ディレクトリ、および HORCM 内のディレクトリへの書き込み権限がないユーザが raidcom コマンドを実施した場合、次の WARNING が出力されることがあります。この WARNING が出力された場合は、HORCM ディレクトリ、および HORCM 内のディレクトリへの書き込み権限があるかを確認してから、コマンドを再実行してください。またこの WARNING だけが発生した場合は、戻り値は 0（正常終了）となります。
raidcom : [WARNING] Couldn't create User file for Serial#(<XXXXXX>).
Serial# : 装置製番を表します。

5.1.1 LDEV 番号の指定方法

LDEV 番号を指定する方法を次の表に示します。

表 28 LDEV 番号の指定方法

指定方法	例
10 進数	-ldev_id 300
16 進数	-ldev_id 0x12C -ldev_id 01:2C

5.1.2 複数の LDEV の指定方法

LDEV を直接指定する方法

一回の操作で複数の LDEV 番号を指定する方法を次に示します。

操作によっては、一部の指定方法ができない場合があります。

```
-ldev_id 300-305  
-ldev_id 0x12C-0x131  
-ldev_id 01:2C-01:31  
-ldev_id 300 -cnt 6  
-ldev_id 300 301 302 303 304 305
```

デバイスグループを定義して指定する方法

プールとジャーナルを構成する LDEV に対して操作（例えばリソースグループの変更）する場合は、プールとジャーナルを構成する個々の LDEV に対して指示を出す必要があります。

しかし、プールとジャーナルを構成する LDEV をデバイスグループとして定義すると、デバイスグループに定義されたすべての LDEV に対して一度に指示を出すことができます。

デバイスグループを指定して操作した場合、デバイスグループに登録されているそれぞれの LDEV で処理が実行されます。各 LDEV での処理中にエラーが発生した場合、エラーが発生した LDEV で処理が止まり、それ以降の LDEV では処理が実行されません。

エラーが発生した場合は、エラーを解決したあとに、エラーとなった LDEV 以降の個々の LDEV に対して指示を出してください。

- プール作成

```
# raidcom add device_grp -device_grp_name dg_pool1 data1 -ldev_id 512 513 514 515
```

```
# raidcom add dp_pool -pool_id 2 -grp_opt ldev -device_grp_name dg_pool1
```

- ジャーナル作成

```
# raidcom add device_grp -device_grp_name dg_jnl1 data1 -ldev_id 512 513 514 515
```

```
# raidcom add journal -journal_id 2 -grp_opt ldev -device_grp_name dg_jnl1
```

5.1.3 複数の LDEV を指定できる操作

1 回の操作の "-ldev_id <ldev#>" で、複数の LDEV を指定できる操作を次に示します。

(a) LDEV 情報の表示

指定された LDEV の情報を表示します。

```
# raidcom get ldev -ldev_id 100-103
```

```
# raidcom get ldev -ldev_id 100 -cnt 4
```

注意：次のような LDEV の複数指定はできません。

```
# raidcom get ldev -ldev_id 100 101 103
```

(b) ジャーナル作成

指定された LDEV でジャーナルを作成します。

```
# raidcom add journal -journal_id 1 -ldev_id 265 266
# raidcom add journal -journal_id 1 -ldev_id 265-266
# raidcom add journal -journal_id 1 -ldev_id 265 -cnt 2
```

(c) プール作成

指定された LDEV で Copy-on-Write Snapshot 用プールを作成します。

```
# raidcom add snap_pool -pool 1 -ldev_id 365 366 367
# raidcom add snap_pool -pool 1 -ldev_id 365-367
# raidcom add snap_pool -pool 1 -ldev_id 365 -cnt 3
```

指定された LDEV で Dynamic Provisioning/Dynamic Provisioning for Mainframe 用プールを作成します。

```
# raidcom add dp_pool -pool 1 -ldev_id 465 466 467
```

```
# raidcom add dp_pool -pool 1 -ldev_id 465-470
```

```
# raidcom add dp_pool -pool 1 -ldev_id 465 -cnt 5
```

(d) デバイスグループ作成

デバイスグループを作成します。

```
# raidcom add device_grp -device_grp_name DevG2 dev101 -ldev_id 101 105 201
# raidcom add device_grp -device_grp_name DevG2 dev101 -ldev_id 101-105
# raidcom add device_grp -device_grp_name DevG2 dev101 -ldev_id 101 -cnt 5
```

(e) デバイスグループ削除

デバイスグループを削除します。

```
# raidcom delete device_grp -device_grp_name DevG3 -ldev_id 200 201 204
# raidcom delete device_grp -device_grp_name DevG3 -ldev_id 200-204
# raidcom delete device_grp -device_grp_name DevG3 -ldev_id 200 -cnt 5
```

5.1.4 装置製番の指定および表示

次に示す装置では、各コマンドの実行時の装置製番指定、または出力結果での装置製番表示について注意してください。

- 対象装置が VSP G1000、VSP G1500、および VSP F1500 の場合は、装置製番に 300,000 を足した番号を指定します。また、出力結果には、装置製番に 300,000 を足した番号が表示されません。
- 対象装置が VSP 5000 シリーズの場合は、装置製番に 500,000 を足した番号を指定します。また、出力結果には、装置製番に 500,000 を足した番号が表示されます。

5.1.5 リソースグループ操作

ユーザが複数のリソースグループの権限を持つ場合、特定のリソースグループの情報を知りたいときには、`-resource` オプションを使用します。

コマンド実行例

```
# raidcom get resource
RS_GROUP      RGID  stat      Lock_owner  Lock_host  Serial#
meta_resource  0    Unlocked  -           -          64568
RSG_CLI1      1    Unlocked  -           -          64568
RSG_CLI2      2    Unlocked  -           -          64568

# raidcom get port
PORT  TYPE  ATTR  SPD  LPID  FAB  CONN  SSW  SL  Serial#  WWN          PHY PORT
CL1-A  FIBRE  ELUN  AUT  EF   N   FCAL  N   0   64568  50060e8006fc3800 -
CL1-B  FIBRE  TAR   AUT  EF   N   FCAL  N   0   64568  50060e8006fc3801 -
CL1-C  FICON  TAR   -    -    -    -    N   0   64568  50060e8006fc3802 -
CL1-D  FICON  TAR   -    -    -    -    N   0   64568  50060e8006fc3803 -

# raidcom get port -resource 1
```

```

PORT  TYPE  ATTR  SPD  LPID  FAB  CONN  SSW  SL  Serial#  WWN          PHY  PORT
CL1-B  FIBRE  TAR   AUT  EF    N    FCAL  N    0   64568   50060e8006fc3801  -
CL1-C  FICON  TAR   -    -    -    -    -    0   64568   50060e8006fc3802  -

# raidcom get port -resource 2
PORT  TYPE  ATTR  SPD  LPID  FAB  CONN  SSW  SL  Serial#  WWN          PHY  PORT
CL1-A  FIBRE  ELUN  AUT  EF    N    FCAL  N    0   64568   50060e8006fc3800  -
CL1-D  FICON  TAR   -    -    -    -    -    0   64568   50060e8006fc3803  -

```

5.1.6 リソースロック操作

複数ユーザで同一のリソースに対して操作を実行する場合は、設定系、参照系のどちらの操作でも、実行する前に操作対象のリソースが割り当てられているリソースグループをロックしてください。

リソースグループをロックしたあとに操作を実行し、リソースグループをアンロックする例を次に示します。

コマンド実行例

ユーザ ID : USER01、パスワード : PASS01 でユーザ認証を実施する。

```
# raidcom -login USER01 PASS01
```

リソースグループ : rsg001 をロックする。

```
# raidcom lock resource -resource_name rsg001
```

LDEV#100、#101 を作成する。

```
# raidcom add ldev -parity_grp_id 5-2 -ldev_id 100 -capacity 10g
```

```
# raidcom add ldev -parity_grp_id 5-2 -ldev_id 101 -capacity 10g
```

リソースグループ : rsg001 をアンロックする。

```
# raidcom unlock resource -resource_name rsg001
```

5.1.7 コマンド実行時にロックする必要があるリソース

コマンドを実行する場合に、対象となるリソースをロックして実行すると、指定したリソースグループがほかのユーザによって使用できなくなります。なお、対象となるリソースをロックしていない場合でも、コマンドは実行できますが、ほかのユーザがリソースをロックするとコマンドがエラーとなります。各コマンドとロックの必要があるリソースの関係を表に示します。各コマンドで必須となるオプションについては省略しています。

表 29 コマンドとロックする必要があるリソースとの関係

リソースグループ	ポート	ホストグループ	NVMサブシステム	パリティグループ	外部ボリューム/VDEV	LDEV	コマンド	個別に対象となるオプション
-	-	-	-	-	-	○	raidcom add copy_grp	-
-	-	-	-	-	-	○	raidcom delete copy_grp	-
-	-	-	-	-	-	△	raidcom get copy_grp	-
-	-	-	-	-	-	○	raidcom add device_grp	-

リソースグループ	ポート	ホストグループ	NVMサブシステム	パリティグループ	外部ボリューム/ VDEV	LDEV	コマンド	個別に対象となるオプション
-	-	-	-	-	-	○	raidcom delete device_grp	-
-	-	-	-	-	-	△	raidcom get device_grp	-
-	○	-	-	-	-	○	raidcom add external_grp	-
-	-	-	-	-	○	-	raidcom check_ext_storage external_grp	-
-	-	-	-	-	○	△	raidcom check_ext_storage external_grp	-ldev_id <ldev#>
-	-	-	-	-	○	-	raidcom delete external_grp	-
-	-	-	-	-	○	-	raidcom disconnect external_grp	-
-	-	-	-	-	○	△	raidcom disconnect external_grp	-ldev_id <ldev#>
-	-	-	-	-	△	-	raidcom get external_grp	-
-	-	-	-	-	○	-	raidcom modify external_grp	-
-	△	-	-	-	-	-	raidcom discover external_storage	-
-	-	○	-	-	-	-	raidcom add host_grp	-
-	-	○	-	-	-	-	raidcom delete host_grp	-
-	△	△	-	-	-	-	raidcom get host_grp	-
-	-	○	-	-	-	-	raidcom modify host_grp	-
-	-	○	-	-	-	-	raidcom add hba_wwn	-
-	-	○	-	-	-	-	raidcom delete hba_wwn	-
-	△	△	-	-	-	-	raidcom get hba_wwn	-
-	-	-	-	-	-	○	raidcom add journal	-
-	-	-	-	-	-	○	raidcom delete journal	-
-	-	-	-	-	-	△	raidcom get journal	-
-	-	-	-	-	-	○	raidcom modify journal	-
-	-	-	-	○	-	○	raidcom add ldev	-parity_grp_id <gno-sgno>
-	-	-	-	-	○	○	raidcom add ldev	-external_grp_id <gno-sgno>
-	-	-	-	-	-	○	raidcom add ldev	-
-	-	-	-	-	-	○	raidcom delete ldev	-

リソースグループ	ポート	ホストグループ	NVMサブシステム	パリティグループ	外部ボリューム/ VDEV	LDEV	コマンド	個別に対象となるオプション
-	-	-	-	-	-	○	raidcom extend ldev	-
-	-	-	-	-	-	△	raidcom get ldev	-
-	-	-	-	-	-	○	raidcom initialize ldev	-
-	-	-	-	-	-	○	raidcom modify ldev	-
-	-	○	-	-	-	○	raidcom add lun	-
-	-	○	-	-	-	○	raidcom delete lun	-
-	△	-	-	-	-	-	raidcom discover lun	-
-	-	△	-	-	-	-	raidcom get lun	-
-	-	○	-	-	-	○	raidcom modify lun	-
-	○	-	-	-	-	-	raidcom add path	-
-	○	-	-	-	-	-	raidcom check_ext_storage path	-
-	○	-	-	-	-	-	raidcom delete path	-
-	○	-	-	-	-	-	raidcom disconnect path	-
-	-	-	-	-	-	△	raidcom get path	-
-	-	-	-	-	-	○	raidcom delete pool	-
-	-	-	-	-	-	△	raidcom get pool	-
-	-	-	-	-	-	○	raidcom modify pool	-
-	-	-	-	-	-	○	raidcom rename pool	-
-	△	-	-	-	-	-	raidcom get port	-
-	○	-	-	-	-	-	raidcom modify port	-
-	-	-	-	△	-	-	raidcom get parity_grp	-
-	○	-	-	-	-	-	raidcom add rcu	-
-	○	-	-	-	-	-	raidcom delete rcu	-
-	△	-	-	-	-	-	raidcom get rcu	-
-	○	-	-	-	-	-	raidcom modify rcu	-
-	○	-	-	-	-	-	raidcom add rcu_path	-
-	○	-	-	-	-	-	raidcom delete rcu_path	-
△	-	-	-	-	-	-	raidcom get resource	-
△	-	-	-	-	-	-	raidcom lock resource	-
△	-	-	-	-	-	-	raidcom unlock resource	-
-	-	-	-	-	-	○	raidcom add snap_pool	-
-	-	-	-	-	-	△	raidcom get snap_pool	-
-	※1	-	-	-	-	-	raidcom add ssid	-
-	※1	-	-	-	-	-	raidcom delete ssid	-
-	-	-	-	-	-	○	raidcom add dp_pool	-

リソースグループ	ポート	ホストグループ	NVMサブシステム	パリティグループ	外部ボリューム/ VDEV	LDEV	コマンド	個別に対象となるオプション
-	-	-	-	-	-	△	raidcom get dp_pool	-
-	-	○	-	-	-	-	raidcom set hba_wwn	-
-	-	○	-	-	-	-	raidcom reset hba_wwn	-
-	-	-	-	-	-	○	raidcom monitor pool	-
-	-	-	-	-	-	○	raidcom reallocate pool	-
-	-	-	-	-	-	-	raidcom get command_status	-
-	-	-	-	-	-	-	raidcom reset command_status	-
-	-	-	-	-	-	-	raidcom add resource	-
○	-	-	-	-	-	○	raidcom add resource	-ldev_id <ldev#>
○	○	-	-	-	-	-	raidcom add resource	-port <port#>
○	-	○	-	-	-	-	raidcom add resource	-port <port#> <host group name>
○	-	-	-	○	-	-	raidcom add resource	-parity_grp_id <gno-sgno>
○	-	-	-	-	○	-	raidcom add resource	-external_grp_id <gno-sgno>
△	-	-	-	-	-	-	raidcom delete resource	-
○	-	-	-	-	-	○	raidcom delete resource	-ldev_id <ldev#>
○	○	-	-	-	-	-	raidcom delete resource	-port <port#>
○	-	○	-	-	-	-	raidcom delete resource	-port <port#> <host group name>
○	-	-	-	○	-	-	raidcom delete resource	-parity_grp_id <gno-sgno>
○	-	-	-	-	○	-	raidcom delete resource	-external_grp_id <gno-sgno>
○	-	-	-	-	-	-	raidcom modify resource	-
-	○	-	-	-	-	○	raidcom map resource	-
-	○	-	-	-	-	○	raidcom unmap resource	-
-	-	-	-	-	-	-	raidcom get error_message	-
-	△	-	-	-	-	-	raidcom add spm_wwn	-port <port#>
-	△	-	-	-	-	-	raidcom add spm_group	-port <port#>
-	※1	△	-	-	-	-	raidcom add spm_group	-port <port#> [<host group name>] -spm_host_grp
-	△	-	-	-	-	-	raidcom delete spm_wwn	-port <port#>

リソースグループ	ポート	ホストグループ	NVMサブシステム	パリティグループ	外部ボリューム/ VDEV	LDEV	コマンド	個別に対象となるオプション
-	△	-	-	-	-	-	raidcom delete spm_group	-port <port#>
-	※1	△	-	-	-	-	raidcom delete spm_group	-port <port#> [<host group name>] - spm_host_grp
-	△	-	-	-	-	-	raidcom modify spm_wwn	-port <port#>
-	△	-	-	-	-	-	raidcom modify spm_group	-port <port#>
-	※1	△	-	-	-	-	raidcom modify spm_group	-port <port#> [<host group name>] - spm_host_grp
-	△	-	-	-	-	-	raidcom get spm_wwn	-port <port#>
-	△	-	-	-	-	-	raidcom get spm_group	-port <port#>
-	-	△	-	-	-	-	raidcom get spm_group	-port <port#> [<host group name>] - spm_host_grp
-	△	-	-	-	-	-	raidcom monitor spm_wwn	-
-	△	-	-	-	-	-	raidcom monitor spm_group	-
-	-	-	-	-	-	△	raidcom modify spm_ldev	-ldev_id <ldev#>
-	-	-	-	-	-	△	raidcom delete spm_ldev	-ldev_id <ldev#>
-	-	-	-	-	-	△	raidcom monitor spm_ldev	-ldev_id <ldev#>
-	-	-	-	-	-	△	raidcom get spm_ldev	-ldev_id <ldev#>
-	-	○	-	-	-	-	raidcom add hba_iscsi	-port <port#> [<host group name>]
-	-	○	-	-	-	-	raidcom delete hba_iscsi	-port <port#> [<host group name>]
-	-	○	-	-	-	-	raidcom set hba_iscsi	-port <port#> [<host group name>]
-	-	○	-	-	-	-	raidcom reset hba_iscsi	-port <port#> [<host group name>]
-	-	△	-	-	-	-	raidcom get hba_iscsi	-port <port#> [<host group name>]
-	-	○	-	-	-	-	raidcom add chap_user	-port <port#> [<host group name>]
-	-	○	-	-	-	-	raidcom delete chap_user	-port <port#> [<host group name>]
-	-	○	-	-	-	-	raidcom set chap_user	-port <port#> [<host group name>]

リソースグループ	ポート	ホストグループ	NVMサブシステム	パリティグループ	外部ボリューム/ VDEV	LDEV	コマンド	個別に対象となるオプション
-	-	○	-	-	-	-	raidcom reset chap_user	-port <port#> [<host group name>]
-	-	△	-	-	-	-	raidcom get chap_user	-port <port#> [<host group name>]
-	△	-	-	-	-	-	raidcom send ping	-port <port#>
-	○	-	-	-	-	-	raidcom add external_iscsi_name	-
-	○	-	-	-	-	-	raidcom delete external_iscsi_name	-
-	○	-	-	-	-	-	raidcom modify external_chap_user	-
-	○	-	-	-	-	-	raidcom modify initiator_chap_user	-
-	△	-	-	-	-	-	raidcom get external_iscsi_name	-
-	△	-	-	-	-	-	raidcom get initiator_iscsi_name	-
-	△	-	-	-	-	-	raidcom discover external_iscsi_name	-
-	△	-	-	-	-	-	raidcom check external_iscsi_name	-
-	○	-	-	-	-	-	raidcom add rcu_iscsi_port	-
-	○	-	-	-	-	-	raidcom delete rcu_iscsi_port	-
-	△	-	-	-	-	-	raidcom get rcu_iscsi_port	-
-	-	-	-	○	-	-	raidcom modify parity_grp	-
-	-	-	-	-	-	-	raidcom modify local_replica_opt	-
-	-	-	-	-	-	-	raidcom get local_replica_opt	-
-	-	-	-	-	-	-	raidcom get license	-
-	-	-	-	-	-	○	raidcom modify quorum	-quorum_id <quorum id>
-	-	-	-	-	-	△	raidcom get quorum	-quorum_id <quorum id>
-	-	-	-	-	-	○	raidcom initialize pool	-ppid {<pool ID#> <pool naming>}
-	-	-	-	-	-	-	raidcom modify drivebox ^{※10}	-

リソースグループ	ポート	ホストグループ	NVMサブシステム	パリティグループ	外部ボリューム/ VDEV	LDEV	コマンド	個別に対象となるオプション
-	-	-	-	-	-	-	raidcom get drivebox ^{※10}	-
-	-	-	-	-	-	-	raidcom check drivebox ^{※10}	-
-	-	-	-	-	-	-	raidcom get system	-
-	-	-	-	-	-	○	raidcom replace quorum	-quorum_id <quorum id> -ldev_id <ldev#>
-	-	-	-	○	○	○	raidcom modify clpr	-ldev_id <ldev#> -parity_grp_id <group id> -external_grp_id <group id>
-	-	-	-	△	△	△	raidcom get clpr	-key pg、-key vvol
-	-	-	-	-	-	△	raidcom add snapshot	-
-	-	-	-	-	-	△	raidcom delete snapshot	-range tree を除く
-	-	-	-	-	-	○	raidcom delete snapshot	-range tree
-	-	-	-	-	-	△	raidcom modify snapshot	-
-	-	-	-	-	-	△	raidcom map snapshot	-
-	-	-	-	-	-	△	raidcom unmap snapshot	-
-	-	-	-	-	-	△	raidcom get snapshot	-
-	-	-	-	-	-	△	raidcom replace snapshot	-
-	-	-	-	-	-	-	raidcom modify system_opt ^{※7}	-
-	-	-	-	-	-	△	raidcom get system_opt ^{※7}	-key destage -cu <CU#>
-	-	-	-	-	-	-	raidcom modify remote_replica_opt ^{※3}	-
-	-	-	-	-	-	-	raidcom get remote_replica_opt ^{※3}	-
-	-	-	-	-	-	-	raidcom get ssid ^{※12}	-
-	-	-	-	-	-	-	raidcom modify path ^{※3}	-
-	-	-	-	-	-	-	raidcom add server ^{※5}	-
-	-	-	-	-	-	-	raidcom delete server ^{※5}	-
-	- ^{※1}	○	-	-	-	- ^{※1}	raidcom modify server ^{※5}	-
-	-	-	-	-	-	-	raidcom get server ^{※5}	-
-	-	-	-	-	-	○	raidcom add quorum	-ldev_id <ldev#>

リソースグループ	ポート	ホストグループ	NVMサブシステム	パリティグループ	外部ボリューム/ VDEV	LDEV	コマンド	個別に対象となるオプション
-	-	-	-	-	-	○	raidcom delete quorum	-quorum_id <quorum id>
-	-	-	-	△	-	-	raidcom get drive ^{※7}	-
-	-	-	-	-	-	-	raidcom modify drive ^{※2, 6}	-
-	-	-	-	-	-	-	raidcom add parity_grp ^{※6}	-
-	-	-	-	○	-	○	raidcom delete parity_grp ^{※6}	-
-	-	-	-	○	-	-	raidcom initialize parity_grp ^{※7}	-
-	-	-	-	-	-	-	raidcom add license ^{※7}	-
-	-	-	-	-	-	-	raidcom delete license ^{※7}	-
-	-	-	-	-	-	-	raidcom modify license ^{※7}	-
-	-	-	-	-	-	-	raidcom modify system ^{※8}	-
-	-	-	-	-	-	-	raidcom get apn	-
-	-	-	-	-	-	○	raidcom add qos_grp ^{※9}	-ldev_id <ldev#>
-	-	-	-	-	-	○	raidcom delete qos_grp ^{※9}	-ldev_id <ldev#>
-	-	-	-	-	-	○	raidcom modify qos_grp ^{※9}	-
-	-	-	-	-	-	△	raidcom get qos_grp ^{※9}	-key resource
-	-	-	-	-	-	-	raidcom monitor resource ^{※9}	-
-	-	-	○	-	-	-	raidcom add nvm_subsystem ^{※11}	-
-	-	-	○	-	-	-	raidcom modify nvm_subsystem ^{※11}	-
-	-	-	○	-	-	-	raidcom delete nvm_subsystem ^{※11}	-
-	△	-	△	-	-	-	raidcom get nvm_subsystem ^{※11}	-key namespace -key port
-	○	-	○	-	-	-	raidcom add nvm_subsystem_port ^{※11}	-
-	○	-	○	-	-	-	raidcom delete nvm_subsystem_port ^{※11}	-

リソースグループ	ポート	ホストグループ	NVMサブシステム	パリティグループ	外部ボリューム/ VDEV	LDEV	コマンド	個別に対象となるオプション
-	-	-	△	-	-	-	raidcom get nvm_subsystem_port ^{*1} 1	-
-	-	-	○	-	-	-	raidcom add host_nqn ^{*11}	-nvm_subsystem_id <nvm subsystem id>
-	-	-	-	-	-	-	raidcom modify host_nqn ^{*11}	-
-	-	-	○	-	-	-	raidcom delete host_nqn ^{*11}	-
-	-	-	△	-	-	-	raidcom get host_nqn ^{*11}	-
-	-	-	○	-	-	○	raidcom add namespace_path ^{*11}	-
-	-	-	○	-	-	○	raidcom delete namespace_path ^{*11}	-
-	-	-	△	-	-	△	raidcom get namespace_path ^{*11}	-ldev_id <ldev#>
-	-	-	○	-	-	○	raidcom add namespace ^{*11}	-
-	-	-	○	-	-	○	raidcom delete namespace ^{*11}	-
-	-	-	○	-	-	○	raidcom modify namespace ^{*11}	-
-	-	-	△	-	-	△	raidcom get namespace ^{*11}	-

(凡例)

- ：リソースのロックとリソースの権限が必要。
- △：リソースの権限のチェックだけを実施する。
- ：ロックする必要がない。

注※1

ほかのユーザが該当するリソースをロックしている場合、コマンドは失敗します。コマンドの実行には該当するリソースの権限が必要ありません。

注※2

ほかのユーザがどれかのリソースをロックしている場合、コマンドは失敗します。

注※3

VSP E シリーズ、VSP G150, G350, G370, G700, G900、VSP F350, F370, F700, F900 および VSP 5000 シリーズだけでサポートされるコマンドです。

注※4

VSP E シリーズ、VSP G130, G150, G350, G370, G700, G900、VSP F350, F370, F700, F900 および VSP 5000 シリーズだけでサポートされるコマンドです。

注※5

VSP E シリーズ、VSP G130, G150, G350, G370, G700, G900 および VSP F350, F370, F700, F900 だけでサポートされるコマンドです。

注※6

VSP E シリーズ、VSP Gx00 モデルおよび VSP Fx00 モデルだけでサポートされるコマンドです。

注※7

VSP E シリーズ、VSP Gx00 モデル、VSP Fx00 モデルおよび VSP 5000 シリーズだけでサポートされるコマンドです。

注※8

VSP G1000、VSP G1500、VSP F1500、VSP E シリーズ、VSP G130, G150, G350, G370, G700, G900、VSP F350, F370, F700, F900、および VSP 5000 シリーズだけでサポートされるコマンドです。

注※9

VSP 5000 シリーズだけでサポートされるコマンドです。

注※10

VSP G800 だけでサポートされるコマンドです。

注※11

VSP 5000 シリーズ、および VSP E1090 だけでサポートされるコマンドです。

注※12

VSP G1000、VSP G1500、VSP F1500、および VSP 5000 シリーズだけでサポートされるコマンドです。

5.1.8 Request ID の機能

Request ID は、`-request_id auto` オプションを指定できる非同期コマンドの実行結果を管理する識別番号です。非同期コマンドに `-request_id auto` オプションを指定すると、Request ID が自動で割り当てられます。`-request_id auto` オプションを指定できる非同期コマンドの詳細は、各非同期コマンドを参照してください。

非同期コマンドの実行が失敗しても、Request ID が割り当てられて Request ID が出力される場合があります。Request ID が出力されるごとに、`raidcom get command_status` コマンドでコマンドの実行結果を確認してください。

1 台のストレージシステムあたりに割り当てられる Request ID は、65,280 個までです。利用できる Request ID がない場合、コマンドは EX_IDEXHA で失敗します。EX_IDEXHA で失敗した場合は、次の手順で不要になった Request ID を解放してから、コマンドを再実行してください。または、Request ID を使用しているほかのユーザが Request ID を解放してから、コマンドを再実行してください。

1. コマンドの実行結果を確認していない Request ID を指定して、`raidcom get command_status` コマンドで実行結果を確認します。

2. 実行結果を確認した Request ID を、`raidcom reset command_status -request_id <request#>*`^{※1} コマンド、または `raidcom reset command_status -request_id all`^{※2} コマンドで解放します。

注※1

特定の Request ID を解放する場合に使ってください。

注※2

すべての Request ID を解放する場合に使ってください。



ヒント

`raidcom reset command_status` コマンドに `-request_id all` を指定すると、実行結果を確認していないコマンドの Request ID も削除されます。

5.1.9 非同期コマンドの受付可能数について

ストレージシステムが受付可能な非同期コマンドの数を次に示します。

大量の非同期コマンドを連続実行するときは、受付可能数を超えないようにコマンドを実行する必要があります。詳細は、『RAID Manager ユーザガイド』の非同期コマンドに関する項目を参照してください。

次の数を超える場合は、ストレージシステムが受付可能な実行数を超えないよう、分割して実行してください。

- VSP G1000, G1500 および VSP F1500 : 1280
- VSP 5000 シリーズ : 2560
- VSP Gx00 モデルおよび VSP Fx00 モデル : 2560
- VSP E シリーズ : 2560

5.2 raidcom add copy_grp

コピーグループを作成します。

構文

```
raidcom add copy_grp -copy_grp_name <copy group name> <device group name> [<device group name>] [-mirror_id <mu#>] [-journal_id <journal ID#>]
```

オプションとパラメータ

オプション	説明
<code>-copy_grp_name <copy group name> <device group name> [<device group name>]</code>	コピーグループ (最大 32 文字) を構成するデバイスグループ (最大 32 文字) を指定します。 device group name は 2 個まで指定できます。3 個目以上の指定は無視されます。 ShadowImage ペア用のコピーグループは、デバイスグループを 2 つ指定してください。 リモートコピー系ボリュームのペア用のコピーグループの場合、デバイスグループはそのストレージシステム側のものだけを 1 つ指定してください。
<code>[-mirror_id <mu#>]*</code>	ミラー ID を指定します。 省略した場合、 <code>raidcom get copy_grp</code> では「・」を表示します。

オプション	説明
[journal_id <journal ID#>]	ジャーナル番号 (0-255) を指定します。 省略した場合、raidcom get copy_grp では「-」を表示します。

注※

登録されるミラー ID は環境変数の設定有無およびオプションの指定有無によって以下のようになります。

オプション	HORCC_MRCF 環境変数設定なし	HORCC_MRCF 環境変数設定あり
-IM オプションおよび -IH オプションの指定なし	hx	x
-IM オプションの指定あり	x	x
-IH オプションの指定あり	hx	hx

x : <mu#>に指定したミラー ID

記述例

デバイスグループ (grp1、grp2) で、コピーグループ (ora) を作成する。

```
# raidcom add copy_grp -copy_grp_name ora grp1 grp2
```

5.3 raidcom delete copy_grp

指定されたコピーグループを削除します。

構文

```
raidcom delete copy_grp -copy_grp_name <copy group name>
```

オプションとパラメータ

オプション	説明
-copy_grp_name <copy group name>	コピーグループ名 (最大 32 文字) を指定します。

記述例

コピーグループ : ora を削除する。

```
# raidcom delete copy_grp -copy_grp_name ora
```

5.4 raidcom get copy_grp

定義されているコピーグループの情報を表示します。

構文

```
raidcom get copy_grp
```

記述例

コピーグループ情報を表示する。

```
# raidcom get copy_grp
COPY_GROUP LDEV_GROUP MU# JID# Serial#
ora        grp1      0   -   64034
ora        grp2      0   -   64034
```

出力例の各項目について説明します。

COPY_GROUP

コピーグループ名を表示します。

LDEV_GROUP

コピーグループを構成するデバイスグループ名を表示します。

MU#

デバイスグループが属するミラー ID を表示します。

作成時に `-mirror_id` を指定しなかった場合は、`-` (ハイフン) が表示されます。

JID#

デバイスグループが属するジャーナル番号を表示します。

作成時に `-journal_id` を指定しなかった場合は、`-` (ハイフン) が表示されます。

Serial#

装置製番を表示します。装置製番の表示は、装置によって異なります。

- 対象装置が VSP G1000、VSP G1500、および VSP F1500 の場合は、装置製番に 300,000 を足した番号が表示されます。
- 対象装置が VSP 5000 シリーズの場合は、装置製番に 500,000 を足した番号が表示されます。

5.5 raidcom add device_grp

指定した LDEV にデバイス名を付けて、デバイスグループを作成します。

すでにグループがある場合、LDEV がそのグループに追加されます。

指定したデバイスグループにすでに LDEV もある場合、指定された LDEV 名を設定します。

構文

```
raidcom add device_grp -device_grp_name <device group name> <device
name> -ldev_id <ldev#>... [-cnt <count>]
```

オプションとパラメータ

オプション	説明
-device_grp_name <device group name> <device name>	デバイスグループ名 (最大 32 文字) とデバイスグループ内でのデバイス名 (最大 32 文字) を指定します。 複数の LDEV を指定した場合は、すべて同じデバイス名を設定します。
-ldev_id <ldev#> ...	LDEV 番号 (0-65279) を指定します。 LUSE を構成する LDEV を指定した場合は、該当する LUSE を構成するすべての LDEV が同じ名称になります。 (例) <ul style="list-style-type: none"> • -ldev_id 200 • -ldev_id 100-110 • -ldev_id 100 -cnt 10 複数の LDEV を指定する場合は、64 個まで指定できます。 LUSE を構成する LDEV を指定した場合は、LUSE を構成している LDEV の個数が含まれます。
[-cnt <count>]	カウント (2-64) を指定します。 指定を省略した場合は、単数になります。

記述例

LDEV : 400 にデバイス名 : data1 を与え、かつデバイスグループ : grp1 に追加する。

```
# raidcom add device_grp -device_grp_name grp1 data1 -ldev_id 400
```

5.6 raidcom delete device_grp

デバイスグループから LDEV を削除します。

指定されたグループから、指定された LDEV を削除します。

最後の LDEV が削除されると、デバイスグループが削除されます。

構文

```
raidcom delete device_grp -device_grp_name <device group name> -ldev_id <ldev#>... [-cnt <count>]
```

オプションとパラメータ

オプション	説明
-device_grp_name <device group name>	デバイスグループ名 (最大 32 文字) を指定します。
-ldev_id <ldev#> ...	LDEV 番号 (0-65279) を指定します。 (例) <ul style="list-style-type: none"> • -ldev_id 200 • -ldev_id 100-110 • -ldev_id 100 -cnt 10 複数の LDEV を指定する場合は、64 個まで指定できます。 LUSE を構成する LDEV を指定した場合は、LUSE を構成している LDEV の個数が含まれます。

オプション	説明
[cnt <count>]	カウント (2-64) を指定します。 指定を省略した場合は、単数になります。

記述例

デバイスグループ : grp1 から LDEV400 を削除する。

```
# raidcom delete device_grp -device_grp_name grp1 -ldev_id 400
```

5.7 raidcom get device_grp

デバイスグループの情報を表示します。

構文

```
raidcom get device_grp [-device_grp_name <device group name>]
```

オプションとパラメータ

オプション	説明
[-device_grp_name <device group name>]	デバイスグループ名 (最大 32 文字) を指定します。指定したデバイスグループの情報 (構成している LDEV) が表示されます。 指定を省略した場合は、登録されているデバイスグループのリストを表示します。

記述例

デバイスグループ情報を表示する。

```
# raidcom get device_grp
LDEV_GROUP Serial#
grp1        64034
grp2        64034
grp3        64034
```

デバイスグループ情報 : grp1 を表示する。

```
# raidcom get device_grp -device_grp_name grp1
LDEV_GROUP LDEV_NAME LDEV# Serial#
grp1       data1     400  64034
grp1       data2     401  64034
```

出力例の各項目について説明します。

LDEV_GROUP

デバイスグループ名を表示します。

LDEV_NAME

デバイスグループ内でのデバイス名を表示します。

LDEV#

LDEV 番号を表示します。

Serial#

装置製番を表示します。

- 対象装置が VSP G1000、VSP G1500、および VSP F1500 の場合は、装置製番に 300,000 を足した番号が表示されます。
- 対象装置が VSP 5000 シリーズの場合は、装置製番に 500,000 を足した番号が表示されま

5.8 raidcom get drive (VSP E シリーズ、VSP Gx00 モデル、VSP Fx00 モデルおよび VSP 5000 シリーズのみ)

ドライブの情報を表示します。

構文

```
raidcom get drive [-parity_grp_id <gno-sgno> | -usage <usage>]
```

オプションとパラメータ

オプション	説明
-parity_grp_id <gno-sgno>	パリティグループ番号 (gno : 1-52、sgno : 1-32) を指定します。 (例) <ul style="list-style-type: none">3-1
-usage <usage>	ドライブの用途を指定します。 <usage>には次の文字列を指定します。 <ul style="list-style-type: none">data : データドライブspare : スペアドライブfree : 未使用のドライブ

記述例

ドライブの情報を表示する。

```
#raidcom get drive
LOCATION TYPE          RPM TOTAL_CAP (GB) CODE          USAGE STS GROUP
1-1      SAS             15000           300 DKS5C-K300SS DATA  NML 1-1
```

出力例の各項目について説明します。

LOCATION

ドライブのロケーションを **xx-yy** のフォーマットで表示します。Storage Navigator ではドライブのロケーションは **HDDxx-yy** と表示されます。

TYPE

ドライブ種別を表示します。

ドライブ種別のコード (CODE) が "SPx5x-YxxxNC" (x は任意の文字列または数値) のドライブは、ドライブ種別に "SSD" または "SCM" が表示されます。表示文字列は DKCMAIN マイクロコードバージョンにより変わることがあります (VSP 5000 シリーズのみ)。

RPM

ドライブの回転数を rpm 単位で表示します。SSD の場合、回転数に - (ハイフン) を表示します。

TOTAL_CAP(GB)

ドライブの容量を GB 単位で表示します。

CODE

ドライブ種別のコードが表示されます。

USAGE

ドライブの用途が表示されます。

- DATA : データドライブです。
- SPARE : スペアドライブです。
- FREE : 未使用のドライブです。

STS

ドライブの状態が表示されます。

- NML : 正常です。
- WAR : 閉塞部位があります。
- CPY : コピー中です。
- CPI : コピー不完全です。
- RSV : スペアディスク使用不能です。
- FAI : 障害閉塞状態です。
- BLK : 保守閉塞状態です。
- UNK : 不明な状態です。

GROUP

ドライブがパリティグループを構成している場合、ドライブのパリティグループ番号を表示します。ドライブがパリティグループを構成していない場合、(ハイフン) を表示します。

5.9 raidcom modify drive (VSP E シリーズ、VSP Gx00 モデル および VSP Fx00 モデルのみ)

スペアドライブの設定、または解除を行います。

このコマンドはコマンド入力とは非同期で処理が実行されます。raidcom get command_status コマンドで処理の完了を確認してください。

非同期コマンドは同時に受付可能な数に制限があります。非同期コマンドの受付可能数については「[5.1.9 非同期コマンドの受付可能数について](#)」を確認してください。

構文

```
raidcom modify drive -drive_location <drive location> -spare {enable | disable}
```

オプションとパラメータ

オプション	説明
<code>-drive_location</code> <drive location>	ドライブのロケーションを指定します。 (例) <ul style="list-style-type: none">ドライブのロケーション HDD00-01 を指定する場合 : 0-1
<code>-spare {enable disable}</code>	スペアドライブの設定または、解除を指定します。 <ul style="list-style-type: none"><code>enable</code> : スペアドライブに設定する。<code>disable</code> : スペアドライブの設定を解除する。

記述例

ドライブロケーション : HDD00-01 のドライブをスペアドライブに設定する。

```
# raidcom modify drive -drive_location 0-1 -spare enable
```

5.10 raidcom add external_grp

外部ボリュームを使用するために、外部ストレージシステムのボリュームをローカルストレージシステムの外部ボリュームグループにマッピングします。1回の操作で、1つの外部ボリュームだけをマッピングできます。

指定された外部グループに外部ボリュームを作成し、指定された外部 port/wwn の外部 LUN に接続します。外部ボリュームグループがある場合は、外部ボリュームはその外部ボリュームグループに追加されます。

このコマンドはコマンド入力とは非同期で処理が実行されます。raidcom get command_status コマンドで処理の完了を確認してください。

非同期コマンドは同時に受付可能な数に制限があります。非同期コマンドの受付可能数については「[5.1.9 非同期コマンドの受付可能数について](#)」を確認してください。

指定した iSCSI ポートがない場合、または iSCSI 仮想ポートモードが有効で iSCSI 仮想ポート ID の指定が正しくない場合は、EX_ENOOBJ で拒否される場合があります。この場合は、ポートおよび iSCSI 仮想ポート ID の指定を確認してください。



メモ

ローカルストレージシステムのポートがファイバチャネルの Bidirectional ポートの場合は、ユーザガイドに指示がある場合を除き、常に `-safety_check enable` オプションを指定してコマンドを実行することを推奨します。`-safety_check enable` オプションを指定しない場合は、次のトラブルが発生することがあります。詳細は、『Universal Volume Manager ユーザガイド』の外部パスに関する注意事項を参照してください。

- 外部ストレージシステムが他社製の場合 :
指定したローカルストレージシステムのポートと外部ストレージシステムのポート間の経路を使用する、外部ストレージシステムからローカルストレージシステムへの I/O パスが切断されることがあります。
- 外部ストレージシステムが日立製の場合 :
指定したローカルストレージシステムのポートと外部ストレージシステムのポート間の経路を使用する、外部パスまたはリモートパスの接続が一時的に切断されることがあります (直ちに再接続されるため、外部パスまたはリモートパスの閉塞は発生しません)。

構文

```
raidcom add external_grp -path_grp <path group#> -external_grp_id <gno-sgno> -port <port#> {-external_wwn <wwn strings> | -external_iscsi_name
```



```
<external_iscsi_name> -external_address <IP address> [-iscsi_virtual_port_id <iSCSI virtual port ID>] [-lun_id <lun#>] [-emulation <emulation type>] [-clpr <clpr#>] [-external_attribute migration] [-data_direct_mapping enable] [-command_device y -ldev_id <ldev#>] [-safety_check enable]
```

オプションとパラメータ

オプション	説明
-path_grp <path group#>	外部ボリュームパスグループ番号 (0-63231) を指定します。
-external_grp_id <gno-sgno>	外部ボリュームグループ番号 (gno : 1-16384、sgno : 1-4096) を指定します。 (例) <ul style="list-style-type: none"> 52-11
-port <port#>	ポート番号を指定します。属性が External のポート番号を指定します。 (例) <ul style="list-style-type: none"> CL1-A 外部ポートを表します。
-external_wwn <wwn strings>	外部ストレージシステムの WWN を指定します。WWN は 16 桁の 16 進数で指定します。 (例) <ul style="list-style-type: none"> 210000e08b0256f8 210000e0,8b0256f8 (4 バイトずつ"," (コンマ) で区切ることもできます。)
-external_iscsi_name <external_iscsi_name>*	外部ストレージシステムの iSCSI ターゲットの iSCSI 名を指定します。iqn 形式または eui 形式のどちらかで指定します。 <ul style="list-style-type: none"> iqn 形式 : 「iqn.」 とそれに続く 219 文字以内の文字 eui 形式 : 「eui.」 とそれに続く 16 進数 16 文字
-external_address <IP address>*	外部ストレージシステムの iSCSI ターゲットの IP アドレスを指定します。IPv4 または IPv6 のどちらも指定できます。 ただし、IPv4 のアドレスを指定する場合、次のアドレスは指定できません。 <ul style="list-style-type: none"> ネットワークアドレス (例 : 192.168.10.0、0.120.10.1) ブロードキャストアドレス (例 : 255.255.255.255、10.1.255.255) ループバックアドレス (例 : 127.0.0.1) また、IPv6 のアドレスを指定する場合、次のアドレスは指定できません。 <ul style="list-style-type: none"> 未指定アドレス (例 : ::) マルチキャストアドレス (例 : ff:1024:1215::01) ループバックアドレス (例 : ::1) IP アドレスの指定方法の詳細は、「 1.5 IP アドレスの指定方法 」を参照してください。
[-iscsi_virtual_port_id <iSCSI virtual port ID>]	指定したポートが iSCSI かつ iSCSI 仮想ポートモードが有効のとき、iSCSI 仮想ポート ID を指定します。指定したポートが iSCSI かつ iSCSI 仮想ポートモードが有効のときこのオプションを省略した場合、iSCSI 仮想ポート ID に 0 を指定したもとして実行されます。 次の場合にこのオプションを指定すると、エラーになります。 <ul style="list-style-type: none"> 指定された iSCSI 仮想ポート ID の仮想ポートがない。 iSCSI 仮想ポートモードが無効である。 装置が iSCSI 仮想ポートモードをサポートしていない。
-lun_id <lun#>	外部ストレージシステムポートの LUN (0-4095) を表します。

オプション	説明
[<code>-emulation <emulation type></code>]	<p>エミュレーションタイプを指定します。指定を省略した場合は、OPEN-V が使用されます。</p> <p>指定できる値は次に示す値です。</p> <p>OPEN-3、OPEN-8、OPEN-9、OPEN-E、OPEN-K、OPEN-L、OPEN-V 3380-3、3380-3A、3380-3B、3380-3C 3390-1、3390-2、3390-3、3390-A、3390-3A、3390-3B、3390-3C、3390-3R、 3390-9、3390-9A、3390-9B、3390-9C、3390-L、3390-LA、3390-LB、3390-LC、 3390-M、3390-MA、3390-MB、3390-MC、3390-V 6586-G、6586-J、6586-K、6586-KA、6586-KB、6586-KC 6588-1、6588-3、6588-9、6588-A、6588-3A、6588-3B、6588-3C、6588-9A、 6588-9B、6588-9C、6588-L、6588-LA、6588-LB、6588-LC、6588-M、6588-MA、 6588-MB、6588-MC</p> <p>装置の型式によって指定できないエミュレーションタイプがあります。</p> <p>注意： エミュレーションタイプ 3390-3 と 3390-3R は、どちらか一方だけ設定できます。ただし、混在させることはできません。また、次のエミュレーションタイプはパーティグループごとに、どちらかのタイプを設定できますが、OS の制限によって、32 アドレス（バウンダリ）内で混在させることはできません。</p> <ul style="list-style-type: none"> • 3380 シリーズと 3390 シリーズ • 6588 シリーズと 6586 シリーズ
[<code>-clpr <clpr#></code>]	CLPR 番号を指定します。
[<code>-external_attribute migration</code>]	NDM 機能の属性を設定する場合に指定します。
[<code>-data_direct_mapping enable</code>]	<p>データダイレクトマップ属性を設定する場合に指定します。このオプションを指定しない場合、データダイレクトマップ属性は設定されません。このオプションは、次のパラメータを指定できます。</p> <ul style="list-style-type: none"> • <code>enable</code> または <code>yes</code> : データダイレクトマップ属性を設定します。 • <code>disable</code> または <code>no</code> : データダイレクトマップ属性を設定しません。 <p>ただし、データダイレクトマップ属性が設定された外部ボリュームグループに作成された LDEV には、自動的にデータダイレクトマップ属性が設定されます。このコマンドでは、パラメータのエイリアスとして、<code>y</code> または <code>n</code> を選択できます。</p>
[<code>-command_device y -ldev_id <ldev#></code>]	<p>外部ボリュームをリモートコマンドデバイスとしてマッピングする場合に指定します。<code>-ldev_id <ldev#></code> で指定した LDEV 番号がリモートコマンドデバイスに設定されます。</p> <p>このオプションは、VSP E シリーズ、VSP G130、G150、G350、G370、G700、G900、VSP F350、F370、F700、F900、VSP G1000、VSP G1500、VSP F1500、および VSP 5000 シリーズでだけ指定できます。</p>
[<code>-safety_check enable</code>]	<p><code>-port</code> オプションに Fibre Channel の Bidirectional ポートを指定する場合に指定します。それ以外のポートを指定する場合は、このオプションは無視されます。このオプションを指定した場合は、<code>-port</code> オプションで指定した Bidirectional ポートと <code>-external_wwn</code> オプションで指定した外部ストレージシステムの Fibre Channel ポートとの間の接続が切断される可能性がある処理を抑止します。処理が抑止された場合、外部ボリュームは追加されません。</p>

注※

`-external_iscsi_name` オプションと `-external_address` オプションを使用して iSCSI ターゲットを指定する代わりに、`-external_wwn` オプションに iSCSI ターゲットの擬 WWN を指定できます。擬 WWN は、外部ストレージシステムの iSCSI ターゲットの iSCSI 名と IP アドレス

に対応しています。擬 WWN と外部ストレージシステムの iSCSI ターゲットの iSCSI 名および IP アドレスとの対応は、`raidcom get external_iscsi_name` コマンドで確認できます。

記述例

ポート : CL1-A (External ポート) に接続されている外部ストレージシステムのポート : 50060e80,05fa0f36 に定義されている LU : 0 を、外部ボリュームグループ#1-1、パスグループ#1 でマッピングする。

```
# raidcom add external_grp -path_grp 1 -external_grp_id 1-1 -port CL1-A -external_wnn 50060e80,05fa0f36 -lun_id 0 -safety_check enable
```

ローカルストレージシステムの iSCSI ポート : CL1-A に接続されている外部ストレージシステムの iSCSI ターゲット (iSCSI 名 : iqn.z2、IP アドレス : 158.214.135.100) に定義されている LU : 0 を、外部ボリュームグループ#1-1、パスグループ#1 でマッピングする。

```
# raidcom add external_grp -path_grp 1 -external_grp_id 1-1 -port CL1-A -external_iscsi_name iqn.z2 -external_address 158.214.135.100 -lun_id 0
```

ポート : CL1-A (External port) に接続されている外部ストレージシステムのポート : 50060e80,05fa0f36 に定義されている LU : 0 を、外部ボリュームグループ#1-1、パスグループ#1 でマッピングし、NDM 機能の属性とデータダイレクトマップ属性を設定する。

```
# raidcom add external_grp -path_grp 1 -external_grp_id 1-1 -port CL1-A -external_wnn 50060e80,05fa0f36 -lun_id 0 -external_attribute migration -data_direct_mapping enable -safety_check enable
```

ローカルストレージシステムの iSCSI ポート : CL1-A、iSCSI 仮想ポート ID : 2 に接続されている外部ストレージシステムの iSCSI ターゲット (iSCSI 名 : iqn.z2、IP アドレス : 158.214.135.100) に定義されている LU : 0 を、外部ボリュームグループ#1-1、パスグループ#1 でマッピングする。

```
# raidcom add external_grp -path_grp 1 -external_grp_id 1-1 -port CL1-A -iscsi_virtual_port_id 2 -external_iscsi_name iqn.z2 -external_address 158.214.135.100 -lun_id 0
```

ポート : CL1-A (External port) に接続されている外部ストレージシステムのポート : 50060e80,05fa0f36 に定義されている LU : 0 を、外部ボリュームグループ#1-1、パスグループ#1 でリモートコマンドデバイスとしてマッピングし、LDEV 番号 : 1 を設定する。

```
# raidcom add external_grp -path_grp 1 -external_grp_id 1-1 -port CL1-A -external_wnn 50060e80,05fa0f36 -lun_id 0 -command_device y -ldev_id 1 -safety_check enable
```

5.11 raidcom check_ext_storage external_grp

外部ボリュームグループを指定して、外部ボリュームへの接続を確認し、使用を再開します。1回の操作で1つの外部ボリュームに対して操作します。

外部ボリュームグループの代わりに LDEV、デバイスグループを指定できます。LDEV が指定された場合、その LDEV が属する外部ボリュームグループが検索され、その結果がコンソールに表示されます。

デバイスグループが指定された場合、そのデバイスグループに所属する LDEV が含まれる外部ボリュームグループが検索され、その結果がコンソールに表示されます。

外部ボリュームグループに LDEV がない場合、EX_ENOOBJ で拒否されます。

構文

```
raidcom check_ext_storage external_grp {-external_grp_id <gno-sgno> | -ldev_id <ldev#> | -grp_opt <group option> -device_grp_name <device group name> [<device name>]}
```

オプションとパラメータ

オプション	説明
-external_grp_id <gno-sgno>	外部ボリュームグループ番号 (gno : 1-16384、sgno : 1-4096) を指定します。 (例) ・ 52-11
-ldev_id <ldev#>	LDEV 番号 (0-65279) を指定します。 (例) ・ -ldev_id 200
-grp_opt <group option>	デバイスグループに属する LDEV から抽出するデバイス情報を指定します。<group option>には「ldev」を指定してください (固定)。この場合、デバイスグループに属する LDEV の情報が使用されます。
-device_grp_name <device group name> [<device name>]	操作対象とするデバイスグループのデバイスグループ名 (最大 32 文字) を指定します。 デバイスグループ中の特定の LDEV を操作したい場合は、操作したい LDEV のデバイス名 (最大 32 文字) を指定します。 デバイス名を省略した場合は、デバイスグループに属するすべての LDEV が操作されます。

記述例

外部ボリュームグループ#1-1 に対して、接続確認と LDEV 回復を実施する。

```
# raidcom check_ext_storage external_grp -external_grp_id 1-1
```

外部ボリューム (LDEV : 200) が含まれる外部ボリュームグループに対して、接続確認と LDEV 回復を実施する。

```
# raidcom check_ext_storage external_grp -ldev_id 200
```

デバイスグループ : grp1 に所属する LDEV が含まれる外部ボリュームグループに対して、接続確認と LDEV 回復を実施する。

```
# raidcom check_ext_storage external_grp -grp_opt ldev -device_grp_name grp1
```

5.12 raidcom delete external_grp

登録された外部ボリュームを構成から削除するために、外部ボリュームのマッピングを解除します。1 回の操作では 1 つの外部ボリュームを削除します。パスグループは、最後の外部ボリュームが削除されたときに削除されます。

このコマンドはコマンド入力とは非同期で処理が実行されます。raidcom get command_status コマンドで処理の完了を確認してください。

非同期コマンドは同時に受付可能な数に制限があります。非同期コマンドの受付可能数については「[5.1.9 非同期コマンドの受付可能数について](#)」を確認してください。

構文

```
raidcom delete external_grp -external_grp_id <gno-sgno> [-forcible]
```

オプションとパラメータ

オプション	説明
-external_grp_id <gno-sgno>	外部ボリュームグループ番号 (gno : 1-16384、sgno : 1-4096) を指定します。 (例) ・ 52-11
[-forcible]	このオプションは、VSP E シリーズ、VSP Gx00 モデル、VSP Fx00 モデルおよび VSP 5000 シリーズでだけ指定できます。 接続を解除していない外部ボリュームを削除する場合に指定します。このオプションを指定するとキャッシュ上のデータを外部ボリュームに書き込まずに外部ボリュームを削除します。 このオプションに未対応のマイクロコードバージョンの場合は、このオプションを指定しても無視されます。

記述例

外部ボリュームグループ#1-1 を削除する。

```
# raidcom delete external_grp -external_grp_id 1-1
```

接続を解除していない外部ボリューム#1-1 をキャッシュ上のデータを外部ボリュームに書き込まずに削除する。(VSP E シリーズ、VSP Gx00 モデル、VSP Fx00 モデルおよび VSP 5000 シリーズだけ)

```
# raidcom delete external_grp -external_grp_id 1-1 -forcible
```

5.13 raidcom disconnect external_grp

外部ボリュームへの接続を切断します。1回の操作は1つの外部ボリュームに対して操作します。

外部ボリュームグループの代わりに、外部ボリュームグループ内に定義されている LDEV や、外部ボリュームグループ内に定義されている LDEV が割り当てられているデバイスグループを指定できます。LDEV が指定された場合、その LDEV が属する外部ボリュームグループが検索され、その結果がコンソールに表示されます。

デバイスグループが指定された場合、該当するデバイスグループに所属する LDEV が含まれる外部ボリュームグループが検索され、その結果がコンソールに表示されます。

外部ボリュームグループに LDEV がない場合、EX_ENOOBJ で拒否されます。raidcom disconnect external_grp コマンドの処理は、キャッシュから外部ボリュームへの書き込みが完了する前に終了します。raidcom get path コマンドでステータス (STS) を参照し、書き込み処理 (デ

ステージ処理) の完了を確認してください。raidcom disconnect external_grp コマンド入力後の STS が示す状態を次に示します。

- NML : raidcom disconnect external_grp コマンドの要求受け付け前
- SYN : 書き込み処理 (デステージ処理) 実施中
- DSC : 書き込み処理 (デステージ処理) 完了
- BLK : 書き込み処理 (デステージ処理) 失敗

詳細については、「[5.43 raidcom get path](#)」を参照してください。

構文

```
raidcom disconnect external_grp {-external_grp_id <gno-sgno> | -ldev_id <ldev#> | -grp_opt <group option> -device_grp_name <device group name> [<device name>]}
```

オプションとパラメータ

オプション	説明
-external_grp_id <gno-sgno>	外部ボリュームグループ番号 (gno : 1-16384、sgno : 1-4096) を指定します。 (例) • 52-11
-ldev_id <ldev#>	LDEV 番号 (0-65279) を指定します。 (例) • -ldev_id 200
-grp_opt <group option>	デバイスグループに属する LDEV から抽出するデバイス情報を指定します。「ldev」を指定してください (固定)。デバイスグループに属する LDEV の情報が使用されます。
-device_grp_name <device group name> [<device name>]	操作対象とするデバイスグループのデバイスグループ名 (最大 32 文字) を指定します。 デバイスグループ中の特定の LDEV を操作したい場合は、操作したい LDEV のデバイス名 (最大 32 文字) を指定します。 デバイス名を省略した場合は、デバイスグループに属するすべての LDEV が操作されます。

記述例

外部ボリュームグループ#1-1 への接続を切断する。

```
# raidcom disconnect external_grp -external_grp_id 1-1
```

外部ボリューム (LDEV:200) が含まれる外部ボリュームグループへの接続を切断する。

```
# raidcom disconnect external_grp -ldev_id 200
```

デバイスグループ : grp1 に所属する LDEV が含まれる外部ボリュームグループへの接続を切断する。

```
# raidcom disconnect external_grp -grp_opt ldev -device_grp_name grp1
```

5.14 raidcom get external_grp

登録済みの外部ボリュームの情報を表示します。

構文

```
raidcom get external_grp [-external_grp_id <gno-sgno>]
```

オプションとパラメータ

オプション	説明
[-external_grp_id <gno-sgno>]	外部ボリュームグループ番号 (gno : 1-16384、sgno : 1-4096) を指定します。 省略した場合は、登録されている外部ボリュームグループのリストを表示します。 指定された場合は、指定された外部ボリュームグループに定義されている LDEV 情報を表示します。 (例) ・ 52-11

記述例

外部ボリューム情報を表示する (表示の順番は、昇順でない場合があります)。

```
#raidcom get external_grp
T GROUP Num_LDEV U(%) AV_CAP(GB) R_LVL E_TYPE SL CL DRIVE_TYPE M
E 1-1 0 0 100 - OPEN-V 0 0 OPEN-V N
E 1-2 0 0 30 - OPEN-V 0 0 OPEN-V N
```

出力例の各項目について説明します。

T

ボリュームグループ種別を表示します。

- ・ R : パリティグループ
- ・ E : 外部ボリュームグループ

GROUP

外部ボリュームグループ番号を表示します。

Num_LDEV

この外部ボリュームグループに割り当てられた LDEV の数を表示します。

U(%)

この外部ボリュームグループの使用率を表示します。

AV_CAP(GB)

この外部ボリュームグループが使用可能な容量 (空き領域) を表示します。

R_LVL

パリティグループの RAID レベルを表示します。外部ボリュームは該当しないため、常に- (ハイフン) になります。

E_TYPE

外部ボリュームのベースエミュレーションタイプを表示します。

SL

外部ボリュームグループが所属する SLPR を表示します（常に 0 を表示します）。

CL

外部ボリュームグループが所属する CLPR を表示します。

DRIVE_TYPE

外部ボリュームの SCSI Inquiry コマンド応答に含まれる Product ID を表示します。

M

CLPR 割り当てによる変更の有無を表示します。

- Y : 割り当てによる変更中です。
- N : 割り当てによる変更はありません。
- - (ハイフン) : 無効です (サポートされていません)。

外部ボリュームグループを指定して、外部ボリューム情報を表示する。

```
# raidcom get external_grp -external_grp_id 01-01
T GROUP P_NO LDEV# STS LOC_LBA SIZE_LBA Serial# SP
E 1-1 0 - NML 0x000000000000 0x000000003f00 64034 -
E 1-1 1 200 NML 0x000000003f00 0x000000010000 64034 R
E 1-1 2 201 REG 0x000000013f00 0x000000010000 64034 V
E 1-1 3 - DEL 0x000000023f00 0x0000f0000000 64034 -
```

出力例の各項目について説明します。

T

ボリュームグループ種別を表示します。

- R : パリティグループ
- E : 外部ボリュームグループ

GROUP

外部ボリュームグループ番号を表示します。

P_NO

この外部ボリュームグループ内の LDEV の追い番を表示します。

LDEV#

この外部ボリュームグループに割り当てられた LDEV 番号を表示します。

STS

次の状態を表示します。

- NML : LDEV は実装されています。
- REG : LDEV を作成中です。
- DEL : LDEV を削除中です。

LOC_LBA

この外部ボリュームグループのパーティションの LBA の開始位置を 512 バイト単位で表示します。

SIZE_LBA

この外部ボリュームグループパーティションのサイズを 512 バイト単位で表示します。

Serial#

装置製番を表示します。

- 対象装置が VSP G1000、VSP G1500、および VSP F1500 の場合は、装置製番に 300,000 を足した番号が表示されます。
- 対象装置が VSP 5000 シリーズの場合は、装置製番に 500,000 を足した番号が表示されます。

SP

LDEV がパリティグループの拡張領域を使用しているかどうかを表示します。

- V : LDEV が拡張領域を使用しています。
- R : LDEV が拡張領域を使用していません。
- : LDEV が実装されていないことを示します。

5.15 raidcom modify external_grp

外部ボリュームの属性（キャッシュモード／キャッシュ流入制御／MP ブレード ID）を変更します。

構文

```
raidcom modify external_grp -external_grp_id <gno-sgno> {-cache_mode {y|n|through|sync} | -cache_inflow {y|n} | -mp_blade_id <mp#> | -load_balance <mode> |-alua_switch {y|n}}
```

オプションとパラメータ

オプション	説明
-external_grp_id <gno-sgno>	外部ボリュームグループ番号（gno : 1-16384、sgno : 1-4096）を指定します。 (例) <ul style="list-style-type: none">52-11
-cache_mode {y n through sync}	外部ボリュームへのキャッシュモードの設定を指定します。 該当する外部ボリュームグループが複数の LDEV に分割され、それらの LDEV がプールに割り当てられている場合はキャッシュモードを変更できません。 <ul style="list-style-type: none">y または yes : Write キャッシュ有効(E)n または no : Write キャッシュ無効(D)through : キャッシュスルー(T)sync : Write Sync モード(S) through および sync は、該当する外部ボリュームの属性が NDM 属性の場合にだけ設定できます。
-cache_inflow {y n}	外部ボリュームへのキャッシュ流入制御の設定を指定します。 該当する外部ボリュームグループが複数の LDEV から構成され、その LDEV がプールに割り当てられている場合は変更できません。 <ul style="list-style-type: none">y または yes : キャッシュ流入制御有効(E)n または no : キャッシュ流入制御無効(D)
-mp_blade_id <mp#>	MP ブレード ID (0-15) を指定します。 (例) <ul style="list-style-type: none">-mp_blade_id 2

オプション	説明
-load_balance <mode>	<p>交替バスの負荷分散モードを指定します。</p> <ul style="list-style-type: none"> • normal : 標準ラウンドロビン • extended : 拡張ラウンドロビン • disable : 無効
-alua_switch {y n}	<p>ALUA モードを使用するかどうかを指定します。</p> <ul style="list-style-type: none"> • y または yes : ALUA モードを使用する • n または no : ALUA モードを使用しない

記述例

外部ボリュームグループ番号 01-01 のキャッシュモードを有効にする。

```
# raidcom modify external_grp -external_grp_id 01-01 -cache_mode y
```

外部ボリュームグループ番号 01-01 のキャッシュ流入制御を有効にする。

```
# raidcom modify external_grp -external_grp_id 01-01 -cache_inflow y
```

外部ボリュームグループ番号 01-01 の MP ブレード ID を 3 に変更する。

```
# raidcom modify external_grp -external_grp_id 01-01 -mp_blade_id 3
```

5.16 raidcom discover external_storage

External ポートに接続されている外部ストレージシステムのポート情報を探索します。

raidcom discover external_storage コマンドまたは raidcom discover lun コマンドを実行中に、raidcom discover external_storage コマンドを実行すると外部ストレージシステムが表示されない場合があります。この場合、コマンド実行中のストレージシステムと外部ストレージシステムが正しく接続されているか、または外部ストレージシステムの LU が正しく設定されているかを確認してください。

これらが正しい場合は、しばらく待ってからコマンドを一つずつ再度実行してください。



メモ

ローカルストレージシステムのポートがファイバチャネルの Bidirectional ポートの場合は、ユーザガイドに指示がある場合を除き、常に -safety_check enable オプションを指定してコマンドを実行することを推奨します。-safety_check enable オプションを指定しない場合は、次のトラブルが発生することがあります。詳細は、『Universal Volume Manager ユーザガイド』の外部バスに関する注意事項を参照してください。

- 外部ストレージシステムが他社製の場合：
指定したローカルストレージシステムのポートと探索された外部ストレージシステムのポート間の経路を使用する、外部ストレージシステムからローカルストレージシステムへの I/O パスが切断されることがあります。
- 外部ストレージシステムが日立製の場合：
指定したローカルストレージシステムのポートと探索された外部ストレージシステムのポート間の経路を使用する、外部バスまたはリモートバスの接続が一時的に切断されることがあります（直ちに再接続されるため、外部バスまたはリモートバスの閉塞は発生しません）。

- `raidcom discover external_storage` コマンド、`raidcom discover lun` コマンド、`raidcom check external_iscsi_name` コマンド、または `raidcom discover external_iscsi_name` コマンドは、同時に複数実行した場合、`EX_CMDIOE` エラーになる場合があります。`EX_CMDIOE` エラーになる場合は、しばらく待ってからもう一度、順番にコマンドを実行してください。
詳細は、『Universal Volume Manager ユーザガイド』を参照してください。

構文

```
raidcom discover external_storage -port <port#> [-safety_check enable] [-discovery_external_wwn <wwn strings>]
```

オプションとパラメータ

オプション	説明
<code>-port <port#></code>	<p>ポート番号を指定します。属性が ELUN (External) のポート番号を指定します。</p> <p>(例)</p> <ul style="list-style-type: none"> • CL1-A • 外部ポートを表します。
<code>[-safety_check enable]</code>	<p><code>-port</code> オプションに Fibre Channel の Bidirectional ポートを指定する場合に指定します。それ以外のポートを指定する場合は、このオプションは無視されます。</p> <p>このオプションを指定した場合は、<code>-port</code> オプションで指定した Bidirectional ポートと外部ストレージシステムの Fibre Channel ポートとの間の接続が切断される可能性がある処理を抑制します。処理が抑制された場合、Serial#、VENDOR_ID、PRODUCT_ID には以下の情報が表示されます。</p> <ul style="list-style-type: none"> • Serial# : "-" (ハイフン) • VENDOR_ID : "Unknown" • PRODUCT_ID : "Unknown"
<code>[-discovery_external_wwn <wwn strings>]</code>	<p>このオプションを指定すると、指定した外部ストレージシステムのポートのみの情報を表示します。</p> <p>外部ストレージシステム側 WWN (16 進数) を 8 バイトで指定します。4 バイトずつ、"," (カンマ) で区切ることも可能です。</p> <p>(例)</p> <ul style="list-style-type: none"> • 21000e08b0256f8 • 21000e0,8b0256f8 <p>このオプションは以下の何れかの方法で使用します。</p> <ol style="list-style-type: none"> 1. <code>-safety_check enable</code> オプションを指定せずに <code>-discovery_external_wwn <wwn strings></code> オプションを指定する。 <code>-port</code> オプションで指定するポートが Bidirectional ポートかつ外部ストレージシステムのポートの Serial#、VENDOR_ID、PRODUCT_ID 情報を確認する場合に、この指定方法を使用します。 この方法を使用する場合は、『Universal Volume Manager ユーザガイド』の『外部パスに関する注意事項』記載の注意事項に該当しないことを確認してからコマンドを実行してください。該当する場合に、この方法を使用すると、<code>-discovery_external_wwn</code> で指定した外部ストレージシステムのポートと <code>-port</code> オプションで指定した Bidirectional ポート間の経路を使用する、外部パスまたはリモートパスの接続が一時的に切断されることがあります。外部ストレージシステムが他社製の場合は、外部ストレージシステムからローカルストレージシステムへの I/O パスが切断されることがあります。 2. <code>-safety_check enable</code> オプションを指定して、<code>-discovery_external_wwn <wwn strings></code> オプションを指定する。

オプション	説明
	上記の経路に該当する場合に <code>-discovery_external_wwn</code> オプションで指定した外部ストレージポートが接続されているか確認する場合に、この指定方法を使用します。

記述例

ポート:CL1-A から外部ストレージシステム側ポートを表示する。

```
# raidcom discover external_storage -port CL1-A
PORT  WWN                PM USED Serial#  VENDOR_ID  PRODUCT_ID
CL1-A 50060e8005fa0f36  M YES  60010  HITACHI    VSP
CL1-A 50060e8005fa0f38  M YES  60010  HITACHI    VSP
```

ポート:CL1-A から外部ストレージシステム側ポートを `-safety_check enable` オプションを指定して表示する。

```
# raidcom discover external_storage -port CL1-A -safety_check enable
PORT  WWN                PM USED Serial#  VENDOR_ID  PRODUCT_ID
CL1-A 50060e8005fa0f36  M No   -        Unknown    Unknown
CL1-A 50060e8005fa0f38  M YES  60010  HITACHI    VSP
```

ポート:CL1-A から外部ストレージシステム側ポート 50060e8005fa0f36 の Serial#, VENDOR_ID、PRODUCT_ID を確認する。

```
# raidcom discover external_storage -port CL1-A -discovery_external_wwn
50060e8005fa0f36
PORT  WWN                PM USED Serial#  VENDOR_ID  PRODUCT_ID
CL1-A 50060e8005fa0f36  M YES  60010  HITACHI    VSP
```

ポート:CL1-A から外部ストレージシステム側ポート 50060e8005fa0f36 が接続されていることを確認する。

```
# raidcom discover external_storage -port CL1-A -safety_check enable -
discovery_external_wwn 50060e8005fa0f36
PORT  WWN                PM USED Serial#  VENDOR_ID  PRODUCT_ID
CL1-A 50060e8005fa0f36  M No   -        Unknown    Unknown
```

出力例の各項目について説明します。

PORT

ポート番号を表示します。

WWN

ポートから参照できた WWN を表示します。

PM

外部パスのパスモードを表示します。

- M : マルチ
- S : シングル
- A : APLB

USED

この対象 WWN が使用中かどうかを表示します。

- YES : 使用している

- NO : 使用していない

Serial#

外部ストレージシステムの装置製番を表示します。

-safety_check enable オプションを指定した場合、接続が切断される可能性がある処理が抑止されると”-” (ハイフン) を表示します。

VENDOR_ID

外部ストレージシステムのベンダー名を表示します。

サポートしていない外部ストレージシステムが接続された場合は、「OTHER」を表示します。

-safety_check enable オプションを指定した場合、接続が切断される可能性がある処理が抑止されると”Unknown”を表示します。

PRODUCT_ID

外部ストレージシステムの装置名を表示します。

サポートしていない外部ストレージシステムが接続された場合は、「OTHER」を表示します。

-safety_check enable オプションを指定した場合、接続が切断される可能性がある処理が抑止されると”Unknown”を表示します。

5.17 raidcom add host_grp

指定されたポートにホストグループまたは iSCSI ターゲットを作成します。

ポートタイプが FIBRE、または FCoE (ファイバチャネルオーバーイーサネット) の場合はホストグループを作成します。

ポートタイプが iSCSI の場合は、iSCSI ターゲット (ホストグループに相当) と iSCSI 名を作成します。

指定されたポートがない場合は、EX_ENOOBJ で拒否されます。

指定されたポート/ホストグループがすでにある場合は、指定されたホストグループ名によって更新されます。

指定されたポート/iSCSI ターゲット/iSCSI 名がすでにある場合は、指定された情報に更新されます。

指定されたホストグループの名前はポート中で唯一でなければなりません。

構文

```
raidcom add host_grp -port <port#> -host_grp_name <host group name> [-iscsi_name <target iscsi name>]
```

オプションとパラメータ

オプション	説明
-port <port#>	ポート番号とホストグループ ID を指定します。ホストグループ ID は省略できます。 (例) CL1-A-g (A はポート番号、g はホストグループ ID : 0-254) CL1-A ホストグループ ID の指定を省略した場合、自動的に未使用のホストグループ ID が割り当てられます。ただし、同じポートに対して、ホストグループ ID を省略した複

オプション	説明
	<p>数のコマンドを同時に実行すると、新規に作成される複数のホストグループに、同じホストグループ ID が割り当てられてしまう場合があります。</p> <p>この動作を回避するため、事前に <code>raidcom lock resource</code> コマンドで、未使用のホストグループ ID が所属するリソースグループをロックしてください。リソースグループをロックすると、他のユーザが実行するコマンドは、リソースグループから未使用のホストグループ ID を持ち出せなくなります。また、同一ポートに対して複数のホストグループを設定する場合、<code>raidcom add host_grp</code> コマンドの実行が完了した後に、次の <code>raidcom add host_grp</code> コマンドを実行してください。</p> <p>そして、すべての <code>raidcom add host_grp</code> コマンドの実行が完了した後は、<code>raidcom unlock resource</code> コマンドでリソースグループのロックを解除してください。</p>
<code>-host_grp_name</code> <code><host group name></code>	<p>ポートタイプが FIBRE、または FCoE の場合、ホストグループの名前を指定します。RAID Manager から設定可能な文字数は 64 文字までです。65 文字以上の名称を付けた場合には、RAID Manager でホストグループ名称指定のコマンドは実行できません。</p> <p>ポートタイプが iSCSI の場合、iSCSI ターゲット名 (iSCSI ターゲットの名前) を指定します。この場合、RAID Manager から設定可能な文字数は 32 文字までの半角英数字です。</p>
<code>-iscsi_name <target iscsi name></code>	<p>iSCSI 名を指定します。iqn 形式または eui 形式のどちらかで指定します。</p> <ul style="list-style-type: none"> • iqn 形式 : 「iqn.」 とそれに続く 219 文字以内の文字 次の文字を使用できます。 <ul style="list-style-type: none"> ◦ 英数字 ◦ ピリオド (.) ◦ ハイフン (-) ◦ コロン (:) • eui 形式 : 「eui.」 とそれに続く 16 進数 16 文字 <p>指定を省略した場合は、デフォルト値が設定されます。デフォルト値は、装置製番、ポート番号、ターゲット ID によって異なります。</p> <p>注意 :</p> <ul style="list-style-type: none"> • VSP E シリーズ、VSP G130, G150, G350, G370, G700, G900、VSP F350, F370, F700, F900 および VSP 5000 シリーズ では、同一ポート内に大文字と小文字だけが異なる iSCSI 名を複数登録することはできません。例えば、<code>iqn.win2k8.example.of.iqn.form</code> が登録されている場合、<code>iqn.win2k8.example.of.iqn.FORM</code> を登録することはできません。 • VSP G1000, G1500 および VSP F1500、VSP G100, G200, G400, G600, G800 および VSP F400, F600, F800 では、同一ポート内に大文字と小文字だけが異なる iSCSI 名を複数登録しないでください。 • iSCSI 名を IQN 形式で指定する場合は、すべて小文字で入力することを推奨します。 • iSCSI 名を EUI 形式で入力する場合は、先頭の "eui." の部分はすべて小文字で、後続の 16 進数に含まれる英字部分は、すべて大文字で入力することを推奨します。

記述例

ポート : CL4-E に、ホストグループ ID : 3、ホストグループの名前 : Win_export のホストグループを作成する。

```
# raidcom add host_grp -port CL4-E-3 -host_grp_name Win_export
```

ポート : CL4-E に、ホストグループ ID : 自動割付、ホストグループの名前 : Win_export のホストグループを作成する。

```
# raidcom add host_grp -port CL4-E -host_grp_name Win_export
```

ポート : CL4-E に、iSCSI 名 : iqn.2014-04.jp.co.hitachi:xxx.h70.i.62510.1A.FF、iSCSI ターゲット名 : Target00 を作成する。

```
# raidcom add host_grp -port CL4-E -host_grp_name Target00 -iscsi_name iqn.2014-04.jp.co.hitachi:xxx.h70.i.62510.1A.FF
```

5.18 raidcom delete host_grp

指定されたホストグループまたは iSCSI ターゲットを削除します。さらに、ホストグループまたは iSCSI ターゲットに登録されているホストの WWN/IQN や LUN の設定を削除します。

指定されたホストグループがあるポートのポートタイプが FIBRE、または FCoE (ファイバチャネルオーバーイーサネット) の場合、ホストグループを削除し、ホストグループに登録されているホストの WWN や LUN の設定を削除します。ただし、指定されたホストグループが SPM グループに関連づけられている場合、ホストグループが削除されたあと、次の 3 つの情報が削除されます。

1. SPM グループとホストグループの関連
2. ホストグループに登録されていた WWN の SPM 設定
3. SPM グループへの WWN の登録

SPM グループに登録された WWN がない場合、SPM グループも削除されます。

指定された iSCSI ターゲットがあるポートのポートタイプが iSCSI の場合、iSCSI ターゲットを削除し、iSCSI ターゲットに登録されているホスト (イニシエータ) の WWN や LUN の設定を削除します。ただし、指定されたホストグループまたは iSCSI ターゲットのホストグループ ID/ターゲット ID が 0 の場合は、設定をデフォルトに戻します。LUSE の構成が定義されている場合は、LUSE を解除します。

指定されたポートがない場合、EX_ENOOBJ で拒否されます。

指定されたホストグループに特定のホストモードオプションが設定されている場合、コマンドが EX_CMDRJE で拒否されることがあります。特定のホストモードオプションの詳細は、『オープンシステム構築ガイド』または『システム構築ガイド』のホストグループを削除するを参照してください。

構文

```
raidcom delete host_grp -port <port#> [<host group name>]
```

オプションとパラメータ

オプション	説明
-port <port#> [<host group name>]	ポート番号、ホストグループ ID、またはホストグループの名前 (iSCSI の場合は iSCSI ターゲット名) を指定します。ホストグループの名前または iSCSI ターゲット名が 65 文字以上設定されている場合には、ホストグループの名前または iSCSI ターゲット名を指定できません。ホストグループ ID またはターゲット ID を使用してください。

オプション	説明
	(例) <ul style="list-style-type: none"> CL1-A-g (g は 0-254) CL1-A Linux_X86 CL1-A Target00

記述例

ポート : CL4-E、ホストグループ ID : 7 のホストグループを削除する。

```
# raidcom delete host_grp -port CL4-E-7
```

ポート : CL4-E、ホストグループの名前 : Win_export のホストグループを削除する。

```
# raidcom delete host_grp -port CL4-E Win_export
```

ポート : CL4-E、iSCSI ターゲットの名前 : Target01 のターゲットを削除する。

```
# raidcom delete host_grp -port CL4-E Target01
```

5.19 raidcom get host_grp

指定されたポートに設定されている、すべてのホストグループ/iSCSI ターゲットの情報を表示します。

構文

```
raidcom get host_grp {-port <port#> [<host group name> ]| -allports}[-key <keyword>]
```

オプションとパラメータ

オプション	説明
-port <port#> [<host group name>]	ポート番号、ホストグループ ID、またはホストグループの名前 (iSCSI の場合は、iSCSI ターゲット名) を指定します。ホストグループの名前または iSCSI ターゲット名が 65 文字以上設定されている場合には、ホストグループの名前または iSCSI ターゲット名を指定できません。ホストグループ ID または iSCSI ターゲット ID を使用してください。 (例) <ul style="list-style-type: none"> CL1-A CL1-A-g (g は 0-254) CL1-A Linux_X86 CL1-A Target00 上記のように指定した場合、指定例に関わらず、指定されたポートに設定されているすべてのホストグループの情報を表示します。
-allports	すべてのポートに設定されているホストグループまたは iSCSI ターゲットの情報を表示する場合に指定します。
[-key <keyword>]	表示させる情報を指定します。<keyword>に指定できる表示キーワードを次に示します。

オプション	説明
	<ul style="list-style-type: none"> • host_grp : 実装されていないホストグループ ID も表示する場合に指定します。 • server : ホストグループまたは iSCSI ターゲットが登録されている Storage Advisor Embedded のサーバ情報を表示する場合に指定します。 この表示キーワードは、VSP E シリーズ、VSP G130, G150, G350, G370, G700, G900 および VSP F350, F370, F700, F900 でだけ指定できます。 • detail : ホストグループまたは iSCSI ターゲットのリソースグループ ID を表示する場合に指定します。-key detail と -allports は、同時に指定できません。-key detail が指定された場合、実装と未実装両方のホストグループ情報が表示されます。

記述例

ポート : CL4-E に設定されているホストグループの情報を表示する (FIBRE、FCoE (ファイバチャネルオーバーイーサネット)、HNASS、または HNASU の場合)。

```
# raidcom get host_grp -port CL4-E
PORT  GID  GROUP_NAME      Serial#  HMD      HMO_BITS
CL4-E  0    Linux_x86       63528   LINUX/IRIX  2 13
CL4-E  1    Solaris         63528   SOLARIS     2 22
CL4-E  2    HP-UX           63528   HP-UX       40
CL4-E  3    Win_export      63528   WIN_EX      7
CL4-E  5    DEC             63528   TRU64       14
CL4-E  6    OpenVMS         63528   OVMS
CL4-E  254  RMTEST         63528   LINUX       7
```

```
# raidcom get host_grp -port CL4-E -key host_grp
PORT  GID  GROUP_NAME      Serial#  HMD      HMO_BITS
CL4-E  0    Linux_x86       63528   LINUX/IRIX  2 13
CL4-E  1    Solaris         63528   SOLARIS     2 22
CL4-E  2    HP-UX           63528   HP-UX       40
CL4-E  3    Win_export      63528   WIN_EX      7
CL4-E  5    DEC             63528   TRU64       14
CL4-E  6    OpenVMS         63528   OVMS
CL4-E  10   -               63528   -
CL4-E  11   -               63528   -
CL4-E  12   -               63528   -
CL4-E  13   -               63528   -
CL4-E  254  RMTEST         63528   LINUX       7
```

ポート : CL4-E に設定されている iSCSI ターゲットの情報を表示する (iSCSI の場合)。

```
# raidcom get host_grp -port CL4-E
PORT  GID  GROUP_NAME  IQN      AMD  D  Serial#  HMD  HMO_BITS
CL4-E  0    Linux_x86   iqn.z1...  CHAP  S  63528  LINUX/IRIX  2 13
CL4-E  1    Solaris     iqn.z2...  CHAP  S  63528  SOLARIS     2 22
CL4-E  2    HP-UX       iqn.z3...  CHAP  S  63528  HP-UX       40
```

ポート : CL4-E に設定されているホストグループまたは iSCSI ターゲットのサーバの情報を表示する (iSCSI、Fibre Channel の場合)。(VSP E シリーズ、VSP G130, G150, G350, G370, G700, G900 および VSP F350, F370, F700, F900 だけ)

```
# raidcom get host_grp -port CL4-E -key server
PORT  GID  GROUP_NAME  Serial#  SRVID  SRV_NAME
CL4-E  0    Linux_x86   63528    N      -
CL4-E  1    Solaris     63528    1      "server01"
CL4-E  2    HP-UX       63528    N      -
CL4-E  3    Win_export  63528    N      -
```

CL4-E	5	DEC	63528	N	-
CL4-E	6	OpenVMS	63528	N	-
CL4-E	254	RMTEST	63528	N	-

ポート:CL4-E に設定されているホストグループまたは iSCSI ターゲットのリソースグループ情報を表示する (iSCSI、Fibre Channel の場合)。

```
# raidcom get host_grp -port CL4-E -key detail
PORT  GID  RGID  GROUP_NAME  Serial#  HMD  HMO BITS
CL4-E  0    0    "Linux_x86"  63528    LINUX/IRIX  2:13
CL4-E  1    0    "Solaris"    63528    SOLARIS     2:22
CL4-E  2    1    "HP-UX"      63528    HP-UX       40
CL4-E  3    0    "Win_export" 63528    WIN_EX      7
CL4-E  5    0    "DEC"        63528    TRU64       14
CL4-E  6    0    "OpenVMS"    63528    OVMS        -
CL4-E  10   0    -            63528    -           -
CL4-E  11   0    -            63528    -           -
CL4-E  12   0    -            63528    -           -
CL4-E  13   0    -            63528    -           -
CL4-E  254  0    "RMTEST"     63528    LINUX       -
```

すべてのポートに設定されているホストグループまたは iSCSI ターゲットの情報を表示する。(key server オプションは VSP E シリーズ、VSP G150, G350, G370, G700, G900 および VSP F350, F370, F700, F900 だけ)

```
# raidcom get host_grp -allports
PORT  GID  GROUP_NAME  Serial#  HMD
CL1-A  0    Linux_x86   63528    LINUX/IRIX
CL1-A  1    Solaris     63528    SOLARIS
CL1-A  2    HP-UX       63528    HP-UX
CL1-A  3    Win_export  63528    WIN_EX
CL1-A  5    DEC         63528    TRU64
CL1-A  6    OpenVMS     63528    OVMS
CL1-A  254  RMTEST      63528    LINUX
CL1-B  0    Linux_x86   63528    LINUX/IRIX
CL1-B  1    Solaris     63528    SOLARIS
CL1-B  2    HP-UX       63528    HP-UX
CL1-B  3    Win_export  63528    WIN_EX
CL1-B  5    DEC         63528    TRU64
CL1-B  6    OpenVMS     63528    OVMS
CL1-B  254  RMTEST      63528    LINUX
```

```
# raidcom get host_grp -allports -key host_grp
PORT  GID  GROUP_NAME  Serial#  HMD
CL1-A  0    Linux_x86   63528    LINUX/IRIX
CL1-A  1    Solaris     63528    SOLARIS
CL1-A  2    HP-UX       63528    HP-UX
CL1-A  3    Win_export  63528    WIN_EX
CL1-A  5    DEC         63528    TRU64
CL1-A  6    OpenVMS     63528    OVMS
CL1-A  10   -           63528    -
CL1-A  11   -           63528    -
CL1-A  12   -           63528    -
CL1-A  13   -           63528    -
CL1-A  254  RMTEST      63528    LINUX
CL1-B  0    Linux_x86   63528    LINUX/IRIX
CL1-B  1    Solaris     63528    SOLARIS
CL1-B  2    HP-UX       63528    HP-UX
CL1-B  3    Win_export  63528    WIN_EX
CL1-B  5    DEC         63528    TRU64
CL1-B  6    OpenVMS     63528    OVMS
CL1-B  10   -           63528    -
CL1-B  11   -           63528    -
CL1-B  12   -           63528    -
CL1-B  13   -           63528    -
```

```
# raidcom get host_grp -allports -key server
PORT   GID   GROUP_NAME      Serial#  SRVID  SRV_NAME
CL1-A  0     Linux_x86       63528   N     -
CL1-A  1     Solaris         63528   1     "server01"
CL1-A  2     HP-UX           63528   N     -
CL1-A  3     Win_export      63528   N     -
CL1-A  5     DEC             63528   N     -
CL1-A  6     OpenVMS         63528   N     -
CL1-A  254   RMTEST         63528   N     -
CL1-B  0     Linux_x86       63528   N     -
CL1-B  1     Solaris         63528   N     -
CL1-B  2     HP-UX           63528   N     -
CL1-B  3     Win_export      63528   N     -
CL1-B  5     DEC             63528   N     -
```

ユーザが使用できるリソースグループに割り当てられているホストグループ ID だけが表示されません。

出力例の各項目について説明します。

PORT

ポート番号を表示します。

GID

ポートのホストグループ ID を表示します。

GROUP_NAME

ポートのホストグループ名またはターゲットエイリアスを表示します。未実装のホストグループまたはターゲットエイリアスの場合、- (ハイフン) が表示されます。-key detail オプションが指定された場合は、実装されているホストグループまたはターゲットエイリアスの名前の先頭と末尾には" (ダブルクォーテーション) が付加されます。

IQN

ポートの iSCSI ターゲットの名前 (iSCSI Qualified Name) を表示します。

AMD

iSCSI ターゲットの認証モードを表示します。

- CHAP : CHAP 認証が有効
- NONE : 認証が無効
- BOTH : CHAP 認証および無認証による接続のどちらも有効

D

iSCSI ターゲットの認証モードの方向性を表示します。

- S : 単方向 (Target 側が Initiator を認証する)
- D : 双方向 (Target 側が Initiator を認証し、Initiator 側が Target を認証する)

Serial#

装置製番を表示します。

- 対象装置が VSP G1000、VSP G1500、および VSP F1500 の場合は、装置製番に 300,000 を足した番号が表示されます。

- 対象装置が VSP 5000 シリーズの場合は、装置製番に 500,000 を足した番号が表示されま
す。

HMD

ホストグループのホストアダプタ設定用に次のホストモードを表示します。

HP-UX, SOLARIS, AIX, WIN, LINUX/IRIX, TRU64, DYNIX, OVMS, NETWARE,
HI-UX
VMWARE, HP-XP, VMWARE_EX, WIN_EX, UVM

HMO_BITS

ホストグループのホストモードオプション設定用に BIT (ホストモードオプションの番号) を
表示します。

BIT の意味については、マニュアル『オープンシステム構築ガイド』または『システム構築ガ
イド』のファイバチャネル環境でホストグループを作成し、ホストを登録する項を参照して
ください。

設定されているホストモードオプションが複数ある場合に、**-key detail** オプションが指定され
ると設定されているホストモードオプションは、: (コロン) で区切って表示されます。**-key
detail** オプションが指定されているが、設定されているホストモードオプションがない場合
は、- (ハイフン) が表示されます。

SRVID

ホストグループまたは iSCSI ターゲットが登録されている **Storage Advisor Embedded** のサ
ーバの ID を 10 進数で表示します。サーバに登録されていない場合は、"N"を表示します。マ
イクロコードがサーバの ID の表示を未サポートの場合、- (ハイフン) を表示します。

SRV_NAME

SRVID で識別されるサーバのニックネームを表示します。サーバのニックネームの先頭と末
尾には" (ダブルクォーテーション) が付加されます。SRVID が"N"または、- (ハイフン) の
場合、- (ハイフン) を表示します。

RSGID

ホストグループまたは iSCSI ターゲットのリソースグループ ID を表示します。

5.20 raidcom modify host_grp

指定されたポートのホストグループまたは iSCSI ターゲットにホストモードを設定します。

指定したホストグループがない場合は、無視します。

また、iSCSI の場合は CHAP 認証を設定 (有効/無効および単方向認証/双方向認証) します。

構文

```
raidcom modify host_grp -port <port#> [<host group name>] -host_mode  
<host mode> [-host_mode_opt <host mode option>... | -set_host_mode_opt  
<host mode option>... | -reset_host_mode_opt] [-authmethod {CHAP|NONE|  
BOTH}] [-mutual {enable|disable}]
```

オプションとパラメータ

オプション	説明
-port <port#> [<host group name>]	ポート番号、ホストグループ ID、またはホストグループ名称 (iSCSI の場合は、 iSCSI ターゲット名) を指定します。ホストグループ名称または iSCSI ターゲッ

オプション	説明
	<p>ト名が 65 文字以上設定されている場合には、指定できません。ホストグループ ID または iSCSI ターゲット名を使用してください。</p> <p>(例)</p> <ul style="list-style-type: none"> • CL1-A-g (g は 0-254) • CL1-A Linux_X86 • CL1-A Target00
-host_mode <host mode>	<p>ホストモードを指定します。</p> <p>指定できる文字列と設定される値を次に示します。装置がサポートしているホストモードについては、マニュアル『オープンシステム構築ガイド』または『システム構築ガイド』を参照してください。</p> <ul style="list-style-type: none"> • LINUX または IRIX (0x00) • VMWARE (0x01) • HP-UX (0x03) • OVMS (0x05) • TRU64 (0x07) • SOLARIS (0x09) • NETWARE (0x0a) • WIN (0x0c) • AIX (0x0f) • VMWARE_EX (0x21) • WIN_EX (0x2c) • UVM (0x4c)
[-host_mode_opt <host mode option>...]	<p>旧バージョンとの互換性のために残しているオプションです。-set_host_mode_opt オプションおよび-reset_host_mode_opt オプションを使用してください。</p>
[-set_host_mode_opt <host mode option>...]	<p>ホストモードオプションを設定する場合に、このオプションを指定します。</p> <p><host mode option>にホストモードオプションを指定します。このオプションを指定すると、指定したオプション以外のオプションはすべてクリアされます。ホストモードオプションの詳細については、マニュアル『オープンシステム構築ガイド』または『システム構築ガイド』を参照してください。</p>
[-reset_host_mode_opt]	<p>ホストモードオプションをすべてクリアする場合に、このオプションを指定します。ホストモードオプションの詳細については、マニュアル『オープンシステム構築ガイド』または『システム構築ガイド』を参照してください。</p>
[-authmethod {CHAP NONE BOTH}]	<p>CHAP 認証モードを指定します。CHAP ユーザ名が未設定の場合でも指定できます。この項目は、ホストモードの指定と同時に指定する必要があります。</p> <ul style="list-style-type: none"> • CHAP : CHAP 認証が有効 • NONE : CHAP 認証が無効 • BOTH : CHAP 認証および無認証による接続のどちらも有効
[-mutual {enable disable}]	<p>CHAP 認証について、単方向認証、双方向認証のどちらを実施するかを設定します。CHAP 認証モードが NONE の場合でも設定できます (認証モードを CHAP/BOTH に変更したときに設定が有効になります)。この項目は、ホストモードの指定と同時に指定する必要があります。</p> <ul style="list-style-type: none"> • enable : 双方向の CHAP 認証に設定 (ターゲット側がイニシエータを認証し、イニシエータ側がターゲットを認証する) • disable : 単方向の CHAP 認証に設定 (ターゲット側がイニシエータを認証する)

記述例

ポート：CL4-E、ホストグループ#2 にホストモード：HP-UX を設定する。

```
# raidcom modify host_grp -port CL4-E-2 -host_mode HP-UX
```

ポート：CL4-E、ホストグループ#2 にホストモード：HP-UX、ホストモードオプション 2、13 を設定する。

```
# raidcom modify host_grp -port CL4-E-2 -host_mode HP-UX -  
set_host_mode_opt 2 13
```

ポート：CL4-E、ホストグループ#2、ホストモード：HP-UX のホストモードオプションをすべてクリアする。

```
# raidcom modify host_grp -port CL4-E-2 -host_mode HP-UX -  
reset_host_mode_opt
```

ポート：CL4-E、ホストグループ#2 にホストモード：HP-UX、CHAP 認証有効、双方向認証を設定する。

```
# raidcom modify host_grp -port CL4-E-2 -host_mode HP-UX -authmethod  
CHAP -mutual enable
```

5.21 raidcom add hba_wwn

ホストを追加するために、指定されたポートのホストグループにホストバスアダプタの WWN を登録します。

指定された WWN がすでにある場合は、このコマンドを入力しても無視されます。また、指定されたホストグループが SPM グループに関連づけられている場合、ホストバスアダプタの WWN が登録されたあと、SPM グループへの WWN が登録され、WWN に SPM 情報が設定されます。(VSP G1000、VSP G1500、および VSP F1500 のみ)

構文

```
raidcom add hba_wwn -port <port#> [<host group name>] -hba_wwn <WWN  
strings>
```

オプションとパラメータ

オプション	説明
-port <port#> [<host group name>]	ポート番号、ホストグループ ID、またはホストグループの名前を指定します。ホストグループの名前が 65 文字以上設定されている場合には、指定できません。ホストグループ ID を使用してください。 (例) <ul style="list-style-type: none">CL1-A-g (g は 0-254)CL1-A Linux_X86
-hba_wwn <WWN strings>	ホストバスアダプタの WWN を指定します。WWN は 16 桁の 16 進数で指定します。 (例) <ul style="list-style-type: none">210000e08b0256f8

オプション	説明
	<ul style="list-style-type: none"> 210000e0,8b0256f8 (4バイトずつ"," (コンマ) で区切ることもできます。)

記述例

ポート CL4-E、ホストグループ#0 にホストバスアダプタの WWN : 210000e0,8b0256f8 を設定する。

```
# raidcom add hba_wnn -port CL4-E-0 -hba_wnn 210000e0,8b0256f8
```

5.22 raidcom delete hba_wnn

ホストグループからホスト (WWN) を削除します。

指定された WWN がない場合は、このコマンドを入力しても無視されます。また、指定されたホストグループが SPM グループに関連づけられている場合、WWN が削除されたあと、WWN の SPM 設定、および SPM グループへの WWN の登録が削除されます。(VSP G1000、VSP G1500、および VSP F1500 のみ)

構文

```
raidcom delete hba_wnn -port <port#> [<host group name>] -hba_wnn <WWN strings>
```

オプションとパラメータ

オプション	説明
-port <port#> [<host group name>]	ポート番号、ホストグループ ID、またはホストグループの名前を指定します。ホストグループの名前が 65 文字以上設定されている場合には、指定できません。ホストグループ ID を使用してください。 (例) <ul style="list-style-type: none"> CL1-A-g (g は 0-254) CL1-A Linux_X86
-hba_wnn <WWN strings>	ホストバスアダプタの WWN を指定します。WWN は 16 桁の 16 進数で指定します。 (例) <ul style="list-style-type: none"> 210000e08b0256f8 210000e0,8b0256f8 (4バイトずつ"," (コンマ) で区切ることもできます。)

記述例

ポート : CL4-E、ホストグループ#0 に設定されているホストバスアダプタの WWN : 210000e0,8b039800 を削除する。

```
# raidcom delete hba_wnn -port CL4-E-0 -hba_wnn 210000e0,8b039800
```

5.23 raidcom get hba_wnn

ホストグループに登録されているホストバスアダプタの WWN を表示します。

構文

```
raidcom get hba_wwn -port <port#> [<host group name>]
```

オプションとパラメータ

オプション	説明
-port <port#> [<host group name>]	ポート番号、ホストグループ ID、またはホストグループの名前を指定します。ホストグループの名前が 65 文字以上設定されている場合には、指定できません。ホストグループ ID を使用してください。 ホストグループ ID、またはホストグループの名前の指定を省略した場合は、ホストグループ ID 0 の情報が表示されます。 (例) <ul style="list-style-type: none">• CL1-A• CL1-A-g (g は 0-254)• CL1-A Linux_X86

記述例

ポート : CL4-E、ホストグループ#0 に設定されているホストバスアダプタの WWN を表示する。

```
# raidcom get hba_wwn -port CL4-E-0
PORT  GID  GROUP_NAME  HWWN                Serial#  NICK_NAME
CL4-E  0      Linux_x86   210000e08b0256f8    63528   ORA_NODE0_CTL_0
CL4-E  0      Linux_x86   210000e08b039c15    63528   ORA_NODE1_CTL_0
```

出力例の各項目について説明します。

PORT

ポート番号を表示します。

GID

ポートのホストグループ ID を表示します。

GROUP_NAME

ポートのホストグループの名前を表示します。

HWWN

登録されているホストバスアダプタの WWN を表示します。

Serial#

装置製番を表示します。

- 対象装置が VSP G1000、VSP G1500、および VSP F1500 の場合は、装置製番に 300,000 を足した番号が表示されます。
- 対象装置が VSP 5000 シリーズの場合は、装置製番に 500,000 を足した番号が表示されません。

NICK_NAME

ホストバスアダプタの WWN のニックネームを表示します。

5.24 raidcom add journal

ジャーナルにジャーナルボリュームを登録します。ジャーナルが未作成の場合は新規に作成し、LDEVを追加します。既存ジャーナルが指定されている場合は、そのジャーナルの LDEV を追加します。

指定された LDEV に、「Open System」または「M/F System」用ジャーナルを作成します。すでにジャーナルがある場合、指定された LDEV はそのジャーナルに追加されます。-timer_type オプションが指定されると、「M/F System」としてジャーナルを作成し、指定されない場合は「Open System」としてジャーナルを作成します。

LDEV の代わりに、デバイスグループも指定できます。

このコマンドはコマンド入力とは非同期で処理が実行されます。raidcom get command_status コマンドで処理の完了を確認してください。

非同期コマンドは同時に受付可能な数に制限があります。非同期コマンドの受付可能数については「[5.1.9 非同期コマンドの受付可能数について](#)」を確認してください。

構文

```
raidcom add journal -journal_id <journal ID#> {-ldev_id <ldev#> ...[-cnt <count>] | -grp_opt <group option> -device_grp_name <device group name> [<device name>]} [-mp_blade_id <mp#> | -timer_type <timer type> ]
```

オプションとパラメータ

オプション	説明
-journal_id <journal ID#>	ジャーナル番号 (0-255) を指定します。
-ldev_id <ldev#> ...	LDEV 番号 (0-65279) を指定します。 一度に指定できる LDEV は、64 個までです。 (例) <ul style="list-style-type: none">• -ldev_id 200• -ldev_id 100-110• -ldev_id 100 -cnt 10
[-cnt <count>]	カウント (2-64) を指定します。 指定を省略した場合は、単数になります。 このコマンドでは、有効値は最大で 64 までです。
-grp_opt <group option>	デバイスグループに属する LDEV から抽出するデバイス情報を指定します。「ldev」を指定してください (固定)。デバイスグループに属する LDEV の情報が使用されます。
-device_grp_name <device group name> [<device name>]	操作対象とするデバイスグループのデバイスグループ名 (最大 32 文字) を指定します。デバイスグループ中の特定の LDEV を操作したい場合は、操作したい LDEV のデバイス名 (最大 32 文字) を指定します。 デバイス名を省略した場合は、デバイスグループに属するすべての LDEV が操作されます。
[-mp_blade_id <mp#>]	MP ブレード ID (0-15) を指定します。 省略した場合は、装置側で自動で MP ブレード ID を割り当てます。 (例) <ul style="list-style-type: none">• -mp_blade_id 2

オプション	説明
[<code>-timer_type <timer type></code>]	タイマ種別を <code>system</code> 、 <code>local</code> 、または <code>None</code> で指定します。詳細は、『Universal Replicator ユーザガイド』を参照してください。 (例) <ul style="list-style-type: none"> <code>-timer_type system</code> <code>-timer_type local</code>

記述例

オープンでの例：

LDEV : 265、266 でジャーナル#1 を作成する。

```
# raidcom add journal -journal_id 1 -ldev_id 265 266
```

デバイスグループ : `grp1` に属する LDEV でジャーナル#1 を作成する。

```
# raidcom add journal -journal_id 1 -grp_opt ldev -device_grp_name grp1
```

メインフレームでの例：

LDEV : 265、266 でジャーナル#1 を作成する。タイマ種別はメインフレームホストのシステムクロックを使用する（メインフレームのジャーナルに LDEV を追加する際は、タイマ種別にメインフレームホストのシステムクロックを指定することが必須である）。

```
# raidcom add journal -journal_id 1 -ldev_id 265 266 -timer_type system
```

5.25 raidcom delete journal

指定されたジャーナルからジャーナルボリュームを削除します。

LDEV の代わりに、デバイスグループも指定できます。LDEV とデバイスグループともに指定がない場合は、ジャーナルを削除します。

このコマンドはコマンド入力とは非同期で処理が実行されます。`raidcom get command_status` コマンドで処理の完了を確認してください。

非同期コマンドは同時に受付可能な数に制限があります。非同期コマンドの受付可能数については「[5.1.9 非同期コマンドの受付可能数について](#)」を確認してください。

構文

```
raidcom delete journal -journal_id <journal ID#> [-ldev_id <ldev#> | -grp_opt <group option> -device_grp_name <device group name> [<device name>]]
```

オプションとパラメータ

オプション	説明
<code>-journal_id <journal ID#></code>	ジャーナル番号 (0-255) を指定します。

オプション	説明
[ldev_id <ldev#>]	LDEV 番号 (0-65279) を指定します。LDEV とデバイスグループともに指定がない場合は、ジャーナルを削除します。 (例) • -ldev_id 200
-grp_opt <group option>	デバイスグループに属する LDEV から抽出するデバイス情報を指定します。「ldev」を指定してください (固定)。デバイスグループに属する LDEV の情報が使用されます。
-device_grp_name <device group name> [<device name>]	操作対象とするデバイスグループのデバイスグループ名 (最大 32 文字) を指定します。デバイスグループ中の特定の LDEV を操作したい場合は、操作したい LDEV のデバイス名 (最大 32 文字) を指定します。 デバイス名を省略した場合は、デバイスグループに属するすべての LDEV が操作されます。 LDEV とデバイスグループともに指定がない場合は、ジャーナルを削除します。

記述例

指定されたジャーナルを削除します。

```
# raidcom delete journal -journal_id 6
```

指定された LDEV をジャーナルから削除します。

```
# raidcom delete journal -journal_id 6 -ldev_id 265
```

デバイスグループ : grp1 に属する LDEV をジャーナルから削除します。

```
# raidcom delete journal -journal_id 6 -grp_opt ldev -device_grp_name grp1
```

5.26 raidcom get journal

登録されているジャーナルの情報を表示します。

構文

ジャーナル情報の表示

```
raidcom get journal [-key <keyword>]
```

タイム関連情報の表示

```
raidcom get journalt
```

オプションとパラメータ

オプション	説明
[-key <keyword>]	表示キーワードを指定します。<keyword>には「opt」を指定してください (固定)。

記述例

ジャーナル情報を表示する。

```
# raidcom get journal
JID MU CTG JNLS AP U(%) Q-Marker Q-CNT D-SZ(BLK) Seq# Num LDEV#
001 0 1 PJNN 4 21 43216fde 30 512345 62500 4 265
002 1 2 PJNF 4 95 3459fd43 52000 512345 62500 3 270
002 2 2 SJNS 4 95 3459fd43 52000 512345 62500 3 270
003 0 3 PJSN 4 0 - - 512345 62500 1 275
004 0 4 PJSF 4 45 1234f432 78 512345 62500 1 276
005 0 5 PJSE 0 0 - - 512345 62500 1 277
```

ジャーナルのタイマ関連情報を表示する。

```
# raidcom get journalt
JID MU CTG JNLS AP U(%) Q-Marker Q-CNT D-SZ(BLK) Seq# DOW PBW APW
001 0 1 PJNN 4 21 43216fde 30 512345 63528 20 300 40
002 1 2 PJNF 4 95 3459fd43 52000 512345 63528 20 300 40
003 0 3 PJSN 4 0 - - 512345 63528 20 300 40
```

ジャーナルのオプション情報を表示する。

```
# raidcom get journal -key opt
JID MU CTG JNLS TYPE TTYPE MODE IF DOW(S) PBW(M) CR CS (bps) DM
MP# Seq# T RCMD#
000 0 0 SMPL OPEN - CACHE E 60 5 L 256 Y
0 302614 N NA
000 1 0 SMPL OPEN - CACHE E 60 5 L 256 Y
0 302614 N NA
000 2 0 SMPL OPEN - CACHE E 60 5 L 256 Y
0 302614 N NA
000 3 0 SMPL OPEN - CACHE E 60 5 L 256 Y
0 302614 N NA
001 0 1 PJSN OPEN - CACHE E 60 5 L 256 Y
4 302614 Y 100
001 1 0 SMPL OPEN - CACHE E 60 5 L 256 Y
4 302614 N NA
001 2 0 SMPL OPEN - CACHE E 60 5 L 256 Y
4 302614 N NA
001 3 0 SMPL OPEN - CACHE E 60 5 L 256 Y
4 302614 N NA
002 0 1 SJSN M/F system CACHE E 60 5 L 256 Y
0 302614 N NA
002 1 0 SMPL M/F system CACHE E 60 5 L 256 Y
0 302614 N NA
002 2 0 SMPL M/F system CACHE E 60 5 L 256 Y
0 302614 N NA
002 3 0 SMPL M/F system CACHE E 60 5 L 256 Y
0 302614 N NA
```

出力例の各項目について説明します。

JID

ジャーナル番号を表示します。

MU

Universal Replicator のミラー ID を表示します。

CTG

コンシステンシーグループ ID を表示します。

JNLS

ジャーナルの次の状態を表示します。

- ・ SMPL : ペアを持たない、または削除したジャーナルボリュームを示します。
- ・ P(S)JNN : "正 (副) VOL ジャーナルはノーマル状態"であることを示します。
- ・ P(S)JNS : -nocsus オプションで作成された"正 (副) VOL ジャーナルは通常のサスペンド状態"であることを示します。
- ・ P(S)JSN : "正 (副) VOL ジャーナルは通常のサスペンド状態"であることを示します。
- ・ P(S)JNF : "正 (副) VOL ジャーナルは満杯状態"であることを示します。
- ・ P(S)JSF : "正 (副) VOL ジャーナルは満杯状態でサスペンド"であることを示します。
- ・ P(S)JSE : "正 (副) VOL ジャーナルは障害要因 (リンク障害を含む) でサスペンド"であることを示します。
- ・ P(S)JES : -nocsus オプションで作成された"正 (副) VOL ジャーナルは障害要因でサスペンド"であることを示します。

AP

Universal Replicator のアクティブなリンクパス数を示します。

U(%)

そのジャーナルボリューム全体を 100%としてジャーナルデータの利用率を示します。

Q-Marker

正 VOL ジャーナルボリュームでは、WRITE データ受領時の最新シーケンス番号 (Q-marker) を示します。副 VOL ジャーナルボリュームでは、キャッシュに書き込んだ最新シーケンス番号 (Q-marker) を示します。

Q-CNT

正 VOL ジャーナルボリュームに残存している Q-marker の個数を示します。

D-SZ(BLK)

ジャーナルボリュームのデータブロックサイズの容量を 512 バイトの単位で示します。表示される容量の詳細については、『Universal Replicator ユーザガイド』を参照してください。

Seq#

装置製番を表示します。

- ・ 対象装置が VSP G1000、VSP G1500、および VSP F1500 の場合は、装置製番に 300,000 を足した番号が表示されます。
- ・ 対象装置が VSP 5000 シリーズの場合は、装置製番に 500,000 を足した番号が表示されます。

Num

ジャーナルボリュームを構成している LDEV の数を示します。

LDEV#

リザーブジャーナルボリュームをサポートしているストレージシステムでは、次の LDEV 番号を表示します。

- ・ マスタジャーナルはマスタジャーナルボリュームの LDEV 番号
- ・ リストアジャーナルはリストアジャーナルボリュームの LDEV 番号

リザーブジャーナルボリュームのサポートは、ストレージシステムの機種によって異なります。

サポート状況は、各機種の『Universal Replicator ユーザガイド』を参照してください。

DOW

ジャーナルごとの「データあふれ監視」タイマ（秒単位）設定を表示します。

PBW

ジャーナルごとの「パス閉塞監視」タイマ（秒単位）設定を表示します。3600 秒より大きな設定の場合は、6000 秒を表示します。

APW

リンク障害を検出するための「アクティブパス監視」タイマ（秒単位）設定を表示します。

TYPE

オープンシステム用か M/F システム用かの種別を表示します。

TTYPE

M/F 用のタイマ種別を表示します。

- system : システムタイマを使用。
- local : ローカルタイマを使用。

MODE

ジャーナルの状態を表示します。

- HDD : ジャーナルデータをジャーナルボリュームに格納する（キャッシュモード無効）。
- CACHE : ジャーナルデータをキャッシュに格納する（キャッシュモード有効）。

IF

ジャーナル用流入制御を表示します。

- E : 有効にする。
- D : 無効にする。

DOW(S)

ジャーナルごとの「データあふれ監視」タイマ（秒単位）設定を表示します。

PBW(M)

ジャーナルごとの「パス閉塞監視」タイマ（分単位）設定を表示します。60 分より大きな設定の場合は、100 分を表示します。

CR

コピーレートを「L（低）」、「M（中）」、または「H（高）」で表示します。

CS(bps)

コピー速度を「3/10/100/256」で表示します。それぞれコピー速度が 3Mbps、10Mbps、100Mbps、256Mbps であることを示します。

DM

デルタ再同期失敗時のコピーモードを「Y/N」で表示します。

- Y : 全データをコピー。
- N : コピーを実行しない。

MP#

MP ブレード ID を表示します。

T

マスタジャーナルのパス監視時間をミラーの副側（RCU側）に転送するかどうかが表示されます。

- ・ Y：ミラーの副側（RCU側）にパス監視時間を転送します。
- ・ N：ミラーの副側（RCU側）にパス監視時間を転送しません。
- ・ -（ハイフン）：このジャーナルでは、この情報は無効です。

RCMD#

リモートコマンドデバイスの LDEV 番号を表示します。

リモートコマンドデバイスが割り当てられていない場合は"NA"が、LDEV 番号を指定せずにリモートコマンドデバイスが割り当てられている場合は"NU"が表示されます。リモートコマンドデバイスの表示をサポートしていない場合、-（ハイフン）が表示されます。また、-fx オプションを指定した場合は、LDEV 番号が 16 進数で表示されます。

5.27 raidcom modify journal

ジャーナルで使用される Universal Replicator のオプションを変更します。

ジャーナルに、指定された制御パラメータを設定します。

-mp_blade_id オプションを指定した場合、他のオプション（-data_overflow_watch、-path_blocked_watch、-cache_mode、-timer_type）は指定できません。

-timer_type オプションは、「M/F System」上のジャーナルに指定しなければなりません。これは、このオプションが「Open System」から「M/F System」への変更に使用できないことを意味しています。

構文

ジャーナルデータ領域の満杯監視時間、またはタイマ種別を変更する場合

```
raidcom modify journal -journal_id <journal ID#> {[-data_overflow_watch <time>] [-cache_mode {y | n}] [-timer_type <timer type>]}
```

ミラー ID を指定して、パス閉塞監視の設定、パス監視時間の転送の設定、コピー速度の設定、転送速度の設定、デルタリシンク失敗時の動作の設定する場合

```
raidcom modify journal -journal_id <journal ID#> [-mirror_id <mu#>] {[-path_blocked_watch <time>] [-path_blocked_watch_transfer {y|n}] [-copy_size <size>] [-transfer_speed <speed>] [-entire_copy {y|n}]}
```



メモ

このコマンドはコマンド入力とは非同期で処理が実行されます。raidcom get command_status コマンドで処理の完了を確認してください。

非同期コマンドは同時に受付可能な数に制限があります。非同期コマンドの受付可能数については「[5.1.9 非同期コマンドの受付可能数について](#)」を確認してください。

リモートコマンドデバイスを設定・解除する場合

```
raidcom modify journal -journal_id <journal ID#> [-mirror_id <mu#>] {-command_device y [-ldev_id <ldev#>] | -command_device n}
```

```
raidcom modify journal -journal_id <journal ID#> -mp_blade_id <mp#>
```

オプションとパラメータ

オプション	説明
-journal_id <journal ID#>	ジャーナル番号 (0-255) を指定します。
-data_overflow_watch <time(sec)>	データあふれ監視時間 (0-600) (秒) (ジャーナルデータ領域の満杯監視時間) を指定します。 なお、0 を指定した場合、データあふれ監視時間が変更され、ジャーナル用流入制御が無効に設定されます。
-path_blocked_watch <time(min)>	パス閉塞監視 (1-60) (分) を指定します。 60 分より大きな値を設定する場合は、Storage Navigator で設定してください。 なお、0 を指定した場合、パス閉塞監視の時間は変更されず、ミラーの正側 (MCU 側) のパス閉塞時間を、ミラーの副側 (RCU 側) に転送する設定が無効になります。 パス閉塞時間 (1-60) (分) を指定した場合、ミラーの正側 (MCU 側) のパス監視時間を、ミラーの副側 (RCU 側) に転送する設定が有効になります。
[-cache_mode {y n}]	キャッシュモードを使用するかどうかを指定します。 <ul style="list-style-type: none"> • y または yes : キャッシュモード有効(E) • n または no : キャッシュモード無効(D)
[-timer_type <timer type>]	タイマ種別を system、local、または None で指定します。詳細は『Universal Replicator ユーザガイド』を参照してください。 (例) <ul style="list-style-type: none"> • -timer_type system • -timer_type local
-mp_blade_id <mp#>	MP ブレード ID (0-15) を指定します。 Universal Replicator の I/O 処理中、または Universal Replicator の初期コピー中は、MP ブレード ID を変更しないでください。I/O 負荷の高い Universal Replicator の初期コピー中は、MP ブレード ID を変更しないでください。 複数のジャーナルに対して、MP ブレード ID を連続して変更する場合は、10 分以上経過してから実施してください。 また、MP ブレード ID を変更したあと、同じジャーナルに対して MP ブレード ID を再度変更する場合、30 分以上経過してから実施してください。 (例) <ul style="list-style-type: none"> • -mp_blade_id 2
[-mirror_id <mu#>]	ミラー ID を指定します。 指定を省略した場合は、0 が使用されます。
-copy_size <size>	コピーするときのサイズを指定します。<size>は、1~15 の範囲で指定してください。このオプションに大きな数値を設定すると、コピー時間を短縮できますが、I/O 性能が劣化するおそれがあります。このオプションを入力しなければ、コピーは中速で実行されます。速度は、それぞれ下記のとおり設定されます。 <ul style="list-style-type: none"> • 1 または 2 : 低速 • 3 : 中速

オプション	説明
	<ul style="list-style-type: none"> 4以上：高速
<code>-transfer_speed <speed></code>	<p>データ転送時の転送速度を Mbps 単位で指定します。256、100、10、または 3 のどれかを指定できます。</p> <p>このオプションは、VSP E シリーズ、VSP G130, G150, G350, G370, G700, G900、VSP F350, F370, F700, F900、VSP G1000、VSP G1500、VSP F1500、および VSP 5000 シリーズでだけ指定できます。</p>
<code>-path_blocked_watch_transfer {y n}</code>	<p>ミラーの正側 (MCU 側) のパス監視時間を、ミラーの副側 (RCU 側) に転送するかどうかを指定します。</p> <ul style="list-style-type: none"> y または yes : ミラーの副側 (RCU 側) にパス監視時間を転送する。 n または no : ミラーの副側 (RCU 側) にパス監視時間を転送しない。 <p>このオプションは、VSP E シリーズ、VSP G130, G150, G350, G370, G700, G900、VSP F350, F370, F700, F900、VSP G1000、VSP G1500、VSP F1500、および VSP 5000 シリーズでだけ指定できます。</p>
<code>-entire_copy {y n}</code>	<p>デルタリシンク処理が実行できなかった場合の処理を指定します。</p> <ul style="list-style-type: none"> y または yes : デルタリシンク処理が実行できなかった場合、プライマリボリュームのデータをすべてセカンダリボリュームにコピーする。 n または no : デルタリシンク処理が実行できなかった場合、何も実行しない。したがって、セカンダリボリュームも更新されない。 <p>このオプションは、VSP E シリーズ、VSP G130, G150, G350, G370, G700, G900、VSP F350, F370, F700, F900、VSP G1000、VSP G1500、VSP F1500、および VSP 5000 シリーズでだけ指定できます。</p>
<code>-command_device y [-ldev_id <ldev#>]</code>	<p>リモートコマンドデバイスを設定する場合に指定します。-ldev_id <ldev#> で指定したリモートコマンドデバイスが、指定したミラー ID に設定されます。</p> <p>このオプションは、VSP E シリーズ、VSP G130, G150, G350, G370, G700, G900、VSP F350, F370, F700, F900、VSP G1000、VSP G1500、VSP F1500、および VSP 5000 シリーズでだけ指定できます。</p>
<code>-command_device n</code>	<p>リモートコマンドデバイスを解除する場合に指定します。指定したミラー ID のリモートコマンドデバイスが解除されます。</p> <p>このオプションは、VSP E シリーズ、VSP G130, G150, G350, G370, G700, G900、VSP F350, F370, F700, F900、VSP G1000、VSP G1500、VSP F1500、および VSP 5000 シリーズでだけ指定できます。</p>

記述例

ジャーナル : 6 の設定を変更する。データあふれ監視時間を 15 秒に変更する。

```
# raidcom modify journal -journal_id 6 -data_overflow_watch 15
```

ジャーナル : 6 の設定を変更する。データあふれ監視時間を 15 秒に変更する。タイマ種別はメインフレームホストのシステムクロックに変更する。

```
# raidcom modify journal -journal_id 6 -data_overflow_watch 15 -timer_type system
```

ジャーナル : 6 の設定を変更する。ジャーナルの MP ブレード ID を 2 に変更する。

```
# raidcom modify journal -journal_id 6 -mp_blade_id 2
```

ジャーナル : 6 の設定を変更する。副ジャーナル内のジャーナルデータをキャッシュに格納することを指示する。

```
# raidcom modify journal -journal_id 6 -cache_mode y
```

ジャーナル : 6 の設定を変更する。ミラー ID : 1 のパス閉塞監視時間を 59 分に変更する。

```
# raidcom modify journal -journal_id 6 -path_blocked_watch 59 -mirror_id 1
```

ジャーナル : 6 の設定を変更する。ミラー ID : 1 に LDEV 番号 : 1 のリモートコマンドデバイスを設定する。

```
# raidcom modify journal -journal_id 6 -mirror_id 1 -command_device y -ldev_id 1
```

ジャーナル : 6 の設定を変更する。ミラー ID : 1 のリモートコマンドデバイスを解除する

```
# raidcom modify journal -journal_id 6 -mirror_id 1 -command_device n
```

5.28 raidcom add ldev

指定したパリティグループまたは外部ボリュームグループに LDEV を作成します。または、指定したプールに Dynamic Provisioning/Dynamic Provisioning for Mainframe/Dynamic Tiering/active flash/Dynamic Tiering for Mainframe/active flash for mainframe/Thin Image (CAW/CoW)/Copy-on-Write Snapshot/Thin Image (CAW/CoW)の仮想ボリュームを作成します。

または、データダイレクトマップ属性のプールボリュームに関連づけて Dynamic Provisioning の仮想ボリュームを作成します。

このコマンドはコマンド入力とは非同期で処理が実行されます。raidcom get command_status コマンドで処理の完了を確認してください。

非同期コマンドは同時に受付可能な数に制限があります。非同期コマンドの受付可能数については「[5.1.9 非同期コマンドの受付可能数について](#)」を確認してください。



メモ

VSP E790、VSP E790H、VSP E990、VSP E1090、VSP E1090H、および VSP 5000 シリーズでは、一度に作成するオープンシステムの仮想ボリュームのキャッシュの初期化容量の合計が大きいとタイムアウトする可能性があります。

このコマンドでは、作成する仮想ボリューム数が 256 個を超えると、ストレージシステム内部では 256 個ずつ作成します。

この処理がタイムアウトしないように、作成する最大 256 個の仮想ボリュームのキャッシュの初期化容量の合計は最大で 8PB を目安としてください。8PB を超える場合は、一度に作成する仮想ボリュームのキャッシュの初期化容量の合計を 8PB 未満に抑え、raidcom get command_status コマンドで処理の完了を確認してから、次の仮想ボリュームを作成するコマンドを実行してください。

キャッシュの初期化容量の求め方については、『オープンシステム構築ガイド』または『システム構築ガイド』を参照してください。

指定したパリティグループ、外部ボリュームグループ、またはプールに、LDEV または仮想ボリュームを作成するときの構文

```
raidcom add ldev {-parity_grp_id <gno-sgno>| -external_grp_id <gno-sgno>
| -pool {<pool ID#> | <pool naming> | snap}} {-ldev_id <ldev#> | -
tse_ldev_id <ldev#> | -ese_ldev_id <ldev#> | -ldev_id auto -request_id
auto [-resource_id <resource group id>] [-ldev_range <range>]} {-
capacity <size> | -offset_capacity <size> | -cylinder <size>} [-
emulation <emulation type>][{-location <lba>}][{-mp_blade_id <mp#>}][{-clpr
<clpr#>}] [-t10pi_enable] [-status {enable_fullallocation |
disable_fullallocation}] [-capacity_saving {compression |
deduplication_compression}] [-capacity_saving_mode <saving_mode>] [-
compression_acceleration {enable | disable} -request_id auto] [-drs -
request_id auto] | -capacity_saving disable]
```

データダイレクトマップ属性のプールボリュームに関連づけて Dynamic Provisioning の仮想ボリュームを作成するときの構文

```
raidcom add ldev -ldev_id <ldev#> -mapping_ldev_id <ldev id>
```

オプションとパラメータ

オプション	説明
-parity_grp_id <gno-sgno>	パリティグループ番号 (gno : 1-52、sgno : 1-32) を指定します。 (例) ・ 3-1
-external_grp_id <gno-sgno>	外部ボリュームグループ番号 (gno : 1-16384、sgno : 1-4096) を指定します。 (例) ・ 52-11 ("E"は不要)
-pool {<pool ID#> <pool naming> snap}	Dynamic Provisioning/Dynamic Provisioning for Mainframe/Dynamic Tiering/ active flash/Dynamic Tiering for Mainframe/active flash for mainframe 用プールに 仮想ボリュームを作成する場合は、Dynamic Provisioning/Dynamic Provisioning for Mainframe/Dynamic Tiering/active flash/Dynamic Tiering for Mainframe/active flash for mainframe 用プールのプール ID またはプール名を指定します。数字だけを 指定した場合は、プール ID として認識されます。このため、プール名が数字だけのプ ールを指定する場合は、プール名ではなくプール ID を指定してください。 Thin Image (CAW/CoW)または Copy-on-Write Snapshot 用プールに仮想ボリューム を作成する場合は、「snap」を指定します。
-ldev_id <ldev#> -tse_ldev_id <ldev#> -ese_ldev_id <ldev#>	LDEV 番号 (0-65279) を指定します。 -tse_ldev_id オプションを指定した場合は、Compatible Software for IBM® FlashCopy® SE で使用する TSE-VOL が作成されます。 -ese_ldev_id オプションを指定した場合は、ESE-VOL が作成されます。-ese_ldev_id オプションは、対象装置が VSP 5000 シリーズでのみ指定できます。 TSE-VOL および ESE-VOL は、Dynamic Provisioning for Mainframe のプールにの み作成できます。TSE-VOL および ESE-VOL を作成する場合は、-pool オプションで、 Dynamic Provisioning for Mainframe のプールを指定してください。 (例) ・ -ldev_id 200 ・ -tse_ldev_id 400 ・ -ese_ldev_id 600 -tse_ldev_id および -ese_ldev_id オプションを、raidcom add ldev コマンド以外で使用 した場合、-ldev_id オプションとして動作します。
-ldev_id auto - request_id auto [- resource_id	このオプションは、Dynamic Provisioning/Dynamic Tiering プールにエミュレーショ ンタイプが OPEN-V の仮想ボリュームを作成する場合にだけ使用できます。

オプション	説明
<p><resource group id> [-ldev_range <range>]</p>	<p>作成した LDEV に、自動的に LDEV 番号を割り当てる場合に指定します。ユーザが操作権限を持つ未実装 LDEV のうち、最も小さい LDEV 番号を割り当てます。次のオプションで割り当てる LDEV 番号の範囲を限定できます。</p> <ul style="list-style-type: none"> • -request_id auto このコマンドでは、-request_id オプションで"auto"を指定したときに有効です。"auto"以外を指定した場合、EX_INVARG または EX_REQARG を応答します。 • -resource_id <resource grp id> 指定したリソースグループ ID の未実装 LDEV のうち、最も小さい LDEV 番号を割り当てます。 • -ldev_range <range> <range>で指定した LDEV 番号の未実装 LDEV のうち、最も小さい LDEV 番号を割り当てます。-resource_id <resource grp id>を同時に指定した場合は、<range>で指定した LDEV 番号かつ指定したリソースグループ ID の未実装 LDEV のうち、最も小さい LDEV 番号を割り当てます。 <range>は<開始 LDEV 番号-終了 LDEV 番号>のフォーマットで指定します。LDEV 番号は、10 進数または 16 進数で指定します。16 進数を指定する場合は、LDEV 番号の先頭に"0x"を付加します。 (例) LDEV 番号 300 から 305 の範囲を指定する場合の例は次のとおりです。 <ul style="list-style-type: none"> ◦ -ldev_range 300-305 ◦ -ldev_range 0x12c-0x131 10 進数と 16 進数を混在させて指定することもできます。 <ul style="list-style-type: none"> ◦ -ldev_range 0x12c-305 Request ID は、raidcom add ldev コマンド完了時、次のフォーマットで標準的に出力されます。 (出力フォーマット) <ul style="list-style-type: none"> • REQID : <request#> <request#>は、コマンド実行ごとに割り当てられる Request ID です。詳細は、「5.1.8 Request ID の機能」を参照してください。
<p>-ldev_id auto -request_id auto [-resource_id <resource group id>] [-ldev_range <range>] (続き)</p>	<p>LDEV を作成するリソースグループと LDEV 番号の範囲に所属する未実装の LDEV 番号は、次の要件をすべて満たす必要があります。 (要件)</p> <ul style="list-style-type: none"> • 下記の条件を満たす LDEV と同じ 32LDEV 番号ごとに区切られた範囲内に存在する、未実装の LDEV 番号でないこと。 (条件) OPEN-V とは違うエミュレーショングループの実装 LDEV。エミュレーショングループの詳細は、マニュアル『オープンシステム構築ガイド』を参照してください。 この要件を満たさない場合、コマンドは EX_CMDRJE(SSB1=2E30 SSB2=0026) で失敗する場合があります。 • PAV のエイリアスとして使用されている、未実装の LDEV 番号でないこと。 この要件を満たさない場合、コマンドは EX_CMDRJE(SSB1=2E30 SSB2=0025) で失敗する場合があります。 • ストレージシステムに搭載している共用メモリの容量では使用できない、未実装の LDEV 番号でないこと。 この要件を満たさない場合、コマンドは EX_CMDRJE(SSB1=2E23 SSB2=0001)で失敗する場合があります。 • メインフレームボリュームを同じストレージシステムで使用する場合、未実装の LDEV 番号にはメインフレームボリュームで使用しない SSID が付与されていること。

オプション	説明
	<p>ストレージシステムは、受領した複数の <code>raidcom add ldev</code> コマンドをまとめて処理することがあります。まとめて処理されたコマンドのうち、どれか1つでも失敗すると、ほかのコマンドも失敗します。コマンド実行時に出力された Request ID を、<code>raidcom get command_status -request_id <request#></code> コマンドに指定して実行すると、コマンドのエラー情報が表示されます。失敗したコマンドは、R 列に "T" が表示され、まとめて処理されたことによって失敗したコマンドの R 列には "O" が表示されます。</p> <p>例えば、未実装の LDEV 番号が 1 つしかないストレージシステムに対して、同一ユーザが <code>raidcom add ldev -ldev_id auto</code> を 2 つ同時に実行すると、2 つのコマンドがまとめて処理されるため、失敗します。出力された Request ID を指定して <code>raidcom get command_status -request_id <request#></code> コマンドを実行し、R 列に "O" が表示されたコマンドだけを再度実行してください。</p>
<p><code>-capacity <size></code></p>	<p>容量を指定します。バイト指定とブロック数指定の両方の方法でサイズを指定できます。</p> <p>バイトで指定した場合、単位は <code>t/T</code> (テラバイト)、<code>g/G</code> (ギガバイト)、<code>m/M</code> (メガバイト) および <code>k/K</code> (キロバイト) です。指定を省略した場合は、Block (512 バイト) が使用されます。</p> <p>バイトで指定した場合、次のことに注意してください。</p> <ul style="list-style-type: none"> • サイズの補正はありません。 • GUI で作成した LDEV と、CLI で作成した LDEV が同じ容量の場合、コピーペアが生成できない場合があります。GUI で作成した LDEV とコピーペアを作成する場合は、ブロック数指定で LDEV を作成してください。 <p>指定例 1GB (ギガバイト) を指定する場合： <code>-capacity 1G</code>、<code>-capacity 1g</code>、<code>-capacity 1024M</code>、<code>-capacity 1024m</code>、<code>-capacity 1048576K</code>、<code>-capacity 1048576k</code>、<code>-capacity 2097152</code></p> <p>OPEN-V 以外のボリュームの場合は、指定した容量以上の空きスペースが必要になります。詳細は、『オープンシステム構築ガイド』または『システム構築ガイド』の CV 容量の計算についての項を参照してください。</p> <p>指定されたパリティグループまたは外部ボリュームグループ内に LDEV が 1 つも作成されていない状態で、作成する LDEV のエミュレーションタイプが OPEN-V の場合は、数字の代わりに "all" を指定すると空きスペースをすべて割り当てます。空きスペースが LDEV の最大容量以上ある場合は、最大容量の LDEV を作成して、残りを空きスペースとします。ただし、パリティグループを指定した場合は、ドライブの形式とドライブレベルの組み合わせによっては、LDEV の制御領域の割り当てなどの理由で、"all" を指定できない場合があります。その場合は、バイトまたはブロック数を指定してください。</p>
<p><code>-offset_capacity <size></code></p>	<p>容量を指定します。指定された容量に対し、GUI と同じようにサイズを補正します。バイトまたはブロックで容量を指定します。</p> <p>バイトで指定した場合、単位は <code>t/T</code> (テラバイト)、<code>g/G</code> (ギガバイト)、<code>m/M</code> (メガバイト) および <code>k/K</code> (キロバイト) です。</p>
<p><code>-cylinder <size></code></p>	<p>シリンダ指定でサイズを指定します。単位は、<code>t/T</code> (テラシリンダ)、<code>g/G</code> (ギガシリンダ)、<code>m/M</code> (メガシリンダ)、<code>k/K</code> (キロシリンダ) です。指定を省略した場合は、シリンダになります。</p> <p>オープンシステム用のエミュレーションタイプの場合、このオプションは指定できません。</p>
<p><code>[-location <lba>]</code></p>	<p>Location (作成する LDEV のパリティグループ/外部ボリュームグループ内の開始位置) を指定します。指定を省略した場合は、空きスペースに頭詰めで作成します。</p>
<p><code>[-emulation <emulation type>]</code></p>	<p>エミュレーションタイプを指定します。</p> <p>指定を省略した場合は、OPEN-V となります。</p> <p>仮想ボリューム作成時に指定を省略した場合は、次に示すエミュレーションタイプとなります。</p>

オプション	説明
	<ul style="list-style-type: none"> OPEN-V : Dynamic Provisioning、Dynamic Tiering、または active flash 3390-A : Dynamic Provisioning for Mainframe、Dynamic Tiering for Mainframe、または active flash for mainframe 指定できる値は次に示す値です。 OPEN-3、OPEN-8、OPEN-9、OPEN-E、OPEN-K、OPEN-L、OPEN-V 3380-3、3380-3A、3380-3B、3380-3C 3390-1、3390-2、3390-3、3390-A、3390-3A、3390-3B、3390-3C、3390-3R、 3390-9、3390-9A、3390-9B、3390-9C、3390-L、3390-LA、3390-LB、3390-LC、 3390-M、3390-MA、3390-MB、3390-MC、3390-V 6586-A、6586-G、6586-J、6586-K、6586-KA、6586-KB、6586-KC 6588-1、6588-3、6588-9、6588-A、6588-3A、6588-3B、6588-3C、6588-9A、 6588-9B、6588-9C、6588-L、6588-LA、6588-LB、6588-LC、6588-M、6588-MA、 6588-MB、6588-MC 装置の型式によって指定できないエミュレーションタイプがあります。 注意： エミュレーションタイプ 3390-3 と 3390-3R は、どちらか一方だけ設定できます。ただし、混在させることはできません。また、次のエミュレーションタイプはパリティグループごとに、どちらかのタイプを設定できますが、OS の制限によって、32 アドレス (バウンダリ) 内で混在させることはできません。 <ul style="list-style-type: none"> 3380 シリーズと 3390 シリーズ 6588 シリーズと 6586 シリーズ
[-mp_blade_id <mp#>]	MP ブレード ID (0-15) を指定します。指定を省略した場合は、自動割り当てになります。
[-clpr <clpr#>]	-pool <pool ID#> オプションを指定して仮想ボリュームを作成する場合に、CLPR 番号を指定します。このパラメータを省略した場合にはプールが割り当てられている CLPR 番号が設定されます。
[-status {enable_fullallocation disable_fullallocation}]	Dynamic Provisioning/Dynamic Tiering/active flash の仮想ボリュームの場合、ページ予約の有効/無効を指定します。指定を省略すると、ページ予約は無効になります。 <ul style="list-style-type: none"> enable_fullallocation : ページ予約を有効にします。指定したボリュームが必要とする容量分のプールの領域をすべて予約できた場合、DP-VOL の全域に書き込めることが保証されます。 disable_fullallocation : ページ予約を無効にします。
[-t10pi_enable]	T10 PI 属性を有効にする場合に指定します。
-mapping_ldev_id <ldev id>	データダイレクトマップ属性のプールボリュームに関連づけて Dynamic Provisioning の仮想ボリュームを作成する場合に指定します。このオプションを指定した場合、作成される仮想ボリュームには自動的にデータダイレクトマップ属性が設定されます。
[-capacity_saving <capacity saving>]	容量削減の設定を指定します。指定を省略した場合は disable が設定され、容量削減無効としてボリュームを作成します。 <ul style="list-style-type: none"> disable : 容量削減無効 compression : 圧縮 deduplication_compression : 重複排除および圧縮 VSP 5000 シリーズの場合、プールの予約率が 65535 (無制限) に設定されているプールのみで容量削減の圧縮、または重複排除及び圧縮ボリュームが作成できます。最大予約率が 65535 (無制限) 以外のプールに対して、compression または deduplication_compression を指定した場合、エラーとなります。
[-compression_acceleration {enable	圧縮アクセラレータの有効/無効を指定します。指定を省略した場合、raidcom get system -key dedupe_compression の COMPRESSION_ACCELERATION が AVAILABLE の場合は、enable が設定されます。raidcom get system -key

オプション	説明
disable} -request_id auto]	dedupe_compression の COMPRESSION_ACCELERATION が UNAVAILABLE の場合は、disable が設定されます。 <ul style="list-style-type: none"> enable : 圧縮アクセラレータを有効にする disable : 圧縮アクセラレータを無効にする このオプションは、VSP 5000 シリーズ、VSP E1090 だけで指定できます。<request#>は、コマンド実行ごとに割り当てられる Request ID です。詳細は、「 5.1.8 Request ID の機能 」を参照してください。
[-capacity_saving_mode <saving mode>]	DP-VOL の容量削減モード (post_process (ポストプロセス方式) または inline (インライン方式)) を指定します。指定を省略した場合、post_process が設定され、ポストプロセス方式でデータを削減します。VSP E シリーズ、VSP G150, G350, G370, G700, G900、VSP F350, F370, F700, F900 および VSP 5000 シリーズ では inline が設定され、インライン方式でデータを削減します。 <ul style="list-style-type: none"> post_process : ポストプロセス方式でデータを削減 inline : インライン方式でデータを削減 詳細については、マニュアル『オープンシステム構築ガイド』または『システム構築ガイド』の容量削減機能についての項を参照してください。
[-drs -request_id auto]	データ削減共有ボリュームを作成する場合に指定します。このオプションは、VSP 5000 シリーズおよび VSP E シリーズでだけ指定できます。<request#>は、コマンド実行ごとに割り当てられる Request ID です。詳細は、「 5.1.8 Request ID の機能 」を参照してください。

記述例

パリティグループ : 5-2、パリティグループ内の位置 : 自動割り当て、エミュレーションタイプ : OPEN-V、サイズ : 10GB、LDEV 番号 : 100 の LDEV を作成する。

```
# raidcom add ldev -parity_grp_id 5-2 -ldev_id 100 -capacity 10G
```

パリティグループ : 5-3、パリティグループ内の位置 : 自動割り当て、エミュレーションタイプ : 3390-3、サイズ : 10M シリンダ (シリンダ指定)、LDEV 番号 : 120 の LDEV を作成する。

```
# raidcom add ldev -parity_grp_id 5-3 -ldev_id 120 -cylinder 10m -emulation 3390-3
```

外部ボリューム内の位置 : 自動割り当て、エミュレーションタイプ : OPEN-V、外部ボリューム : 01-02、容量 : 200MB、LDEV 番号 : 200 の LDEV を作成する。

```
# raidcom add ldev -external_grp_id 01-02 -ldev_id 200 -capacity 200m
```

外部ボリュームグループ : 01-03、外部ボリューム内の位置 : 自動割り当て、エミュレーションタイプ : OPEN-V、外部ボリュームサイズ : 引き継ぎ、LDEV 番号 : 220 の LDEV を作成する。

```
# raidcom add ldev -external_grp_id 01-03 -ldev_id 220 -capacity all
```

プール ID : 4 の Dynamic Provisioning/Dynamic Provisioning for Mainframe/Dynamic Tiering/active flash/Dynamic Tiering for Mainframe/active flash for mainframe 用プールに、容量 : 300MB、LDEV 番号 : 300 の仮想ボリュームを作成する。

```
# raidcom add ldev -pool 4 -ldev_id 300 -capacity 300m
```

Thin Image (CAW/CoW)または Copy-on-Write Snapshot 用プールに、容量 : 300MB、LDEV 番号 : 400 の仮想ボリュームを作成する。

```
# raidcom add ldev -pool snap -ldev_id 400 -capacity 300m
```

プール ID : 4 の Dynamic Provisioning 用プールに、容量 : 300MB、LDEV 番号 : 300 の仮想ボリュームを、ページ予約を有効にして作成する。

```
# raidcom add ldev -pool 4 -ldev_id 300 -capacity 300m -status enable_fullallocation
```

データダイレクトマップ属性の Dynamic Provisioning 用プールのプールボリューム : 22:22 に関連づけて Dynamic Provisioning の仮想ボリューム : 44:44 を作成する。

```
#raidcom add ldev -ldev_id 44:44 -mapping_ldev_id 22:22
```

プール ID : 4 の Dynamic Provisioning/Dynamic Provisioning for Mainframe/Dynamic Tiering/active flash/Dynamic Tiering for Mainframe/active flash for mainframe 用プールに、容量 : 300MB、LDEV 番号 : 300、T10 PI 属性が有効の仮想ボリュームを作成する。

```
# raidcom add ldev -pool 4 -ldev_id 300 -capacity 300m -t10pi_enable
```

プール ID : 4 の Dynamic Provisioning 用プールに、容量 : 300MB、LDEV 番号 : 300、容量削減の設定 : 圧縮の仮想ボリュームを作成する。

```
# raidcom add ldev -pool 4 -ldev_id 300 -capacity 300m -capacity_saving compression
```

プール ID : 4 の Dynamic Provisioning 用プールに、容量 : 300MB、LDEV 番号 : 300、容量削減の設定 : 圧縮、圧縮アクセラレータ : 有効の仮想ボリュームを作成する。

```
# raidcom add ldev -pool 4 -ldev_id 300 -capacity 300m -capacity_saving compression -compression_acceleration enable -request_id auto
```

プール ID : 4 の Dynamic Provisioning 用プールに、容量 : 300MB、LDEV 番号 : 300、容量削減の設定 : 圧縮および重複排除、容量削減モード : インライン方式の仮想ボリュームを作成する。

```
#raidcom add ldev -pool 4 -ldev_id 300 -capacity 300m -capacity_saving deduplication_compression -capacity_saving_mode inline
```

プール ID : 4 の Dynamic Provisioning/Dynamic Tiering 用プールに、容量 : 10GB の仮想ボリュームを作成し未実装の LDEV 番号を自動的に割り当てる。

```
# raidcom add ldev -pool 4 -ldev_id auto -request_id auto -capacity 10G REQID : 1
```

プール ID : 4 の Dynamic Provisioning 用プールに、容量 : 300MB、LDEV 番号 : 300、容量削減の設定 : 圧縮および重複排除のデータ削減共有ボリュームを作成する。

```
#raidcom add ldev -pool 4 -ldev_id 300 -capacity 300m -capacity_saving deduplication_compression -drs -request_id auto
```



注意

次のメッセージは、4TB を超える LDEV サイズを指定した場合に必ず表示されます。必ずしも問題があることを示すものではありません。

```
raidcom : Please check if LDEV over 4TB will be used for Replication Products, and then check the supported capacity.
```

5.29 raidcom delete ldev

指定された LDEV または仮想ボリュームを削除します。LDEV の代わりに、デバイスグループも指定できます。

このコマンドはコマンド入力とは非同期で処理が実行されます。raidcom get command_status コマンドで処理の完了を確認してください。

非同期コマンドは同時に受付可能な数に制限があります。非同期コマンドの受付可能数については「[5.1.9 非同期コマンドの受付可能数について](#)」を確認してください。

構文

```
raidcom delete ldev {-ldev_id <ldev#> | -grp_opt <group option> - device_grp_name <device group name> [<device name>]} [-operation initialize_capacity_saving]
```

オプションとパラメータ

オプション	説明
-ldev_id <ldev#>	LDEV 番号 (0-65279) を指定します。 (例) ・ -ldev_id 200
-grp_opt <group option>	デバイスグループに属する LDEV から抽出するデバイス情報を指定します。「ldev」を指定してください (固定)。デバイスグループに属する LDEV の情報が使用されます。
-device_grp_name <device group name> [<device name>]	操作対象とするデバイスグループのデバイスグループ名 (最大 32 文字) を指定します。デバイスグループ中の特定の LDEV を操作したい場合は、操作したい LDEV のデバイス名 (最大 32 文字) を指定します。 デバイス名を省略した場合は、デバイスグループに属するすべての LDEV が操作されます。
[-operation initialize_capacity_saving]	容量削減の設定が有効な LDEV を削除するときに指定します。 このオプションを指定した場合は、raidcom get command_status コマンドで LDEV の削除処理が開始したことを確認したあと、raidcom get ldev コマンドで LDEV の VOL_TYPE が REMOVING から NOT DEFINED になったことを確認してください。 LDEV の削除処理中または削除後すぐに別の操作を行った場合は、その操作が失敗となる可能性があります。操作が失敗した場合は、しばらく待ってから再操作してください。 VSP G130, G150, G350, G370, G700, G900 以降では、プールに関連づけられている容量削減が重複排除および圧縮の LDEV が存在しなくなった場合、重複排除用システムデータボリュームは自動的に削除されます。重複排除用システムデータボリュームは、

オプション	説明
	<p>削除を行った LDEV とは非同期に削除されます。重複排除用システムデータボリュームの削除は、<code>raidcom get pool -key saving</code> コマンドの LDEV# に表示されている LDEV について、<code>raidcom get ldev</code> コマンドの VOL_TYPE が REMOVING から NOT DEFINED になったことを確認してください。</p> <p>注意：VSP G1000、VSP G1500、VSP F1500、VSP E シリーズ、VSP Gx00 モデル、VSP Fx00 モデルおよび VSP 5000 シリーズの場合は、この操作による重複排除ボリュームの削除処理は、完了するまでに多くの日数を要する可能性があります。また、プールの使用量や物理使用量が増加する可能性があります。開始した削除処理は中断できません。プールに関連づけられている、容量削減が有効なすべてのボリュームを削除したい場合は、まず、容量削減が有効なすべてのボリュームおよび重複排除用システムデータボリュームを <code>raidcom modify ldev</code> コマンドで閉塞してから、<code>raidcom initialize pool</code> コマンドを実行してください。事前に <code>raidcom initialize pool</code> コマンドを実行することで、削除処理時間を短縮し、プール使用量の増加を防止できます。</p>

記述例

LDEV : 200 を削除する。

```
# raidcom delete ldev -ldev_id 200
```

デバイスグループ : grp1 に属する LDEV を削除する。

```
# raidcom delete ldev -grp_opt ldev -device_grp_name grp1
```

容量削減の設定が有効な LDEV : 200 を削除する。

```
# raidcom delete ldev -ldev_id 200 -operation initialize_capacity_saving
```

5.30 raidcom extend ldev

Dynamic Provisioning/Dynamic Provisioning for Mainframe/Dynamic Tiering/active flash/Dynamic Tiering for Mainframe/active flash for mainframe の仮想ボリュームの容量を拡張します。

指定された LDEV が Dynamic Provisioning/Dynamic Provisioning for Mainframe/Dynamic Tiering/active flash/Dynamic Tiering for Mainframe/active flash for mainframe の仮想ボリュームではない場合、EX_ENOOBJ で拒否されます。

LDEV の代わりに、デバイスグループも指定できます。

-request_id オプションを指定した場合は、コマンド入力とは非同期で処理が実行されます。`raidcom get command_status` コマンドで処理の完了を確認してください。

非同期コマンドは、同時に受付可能な数に制限があります。非同期コマンドの受付可能数については「[5.1.9 非同期コマンドの受付可能数について](#)」を確認してください。

構文

```
raidcom extend ldev {-ldev_id <ldev#> | -grp_opt <group option> -
device_grp_name <device group name> [<device name>]} {-capacity <size> |
-offset_capacity <size> | -cylinder <size>} [-request_id auto]
```

オプションとパラメータ

オプション	説明
-ldev_id <ldev#>	LDEV 番号 (0-65279) を指定します。Dynamic Provisioning/Dynamic Provisioning for Mainframe/Dynamic Tiering/active flash/Dynamic Tiering for Mainframe/active flash for mainframe 用 LDEV を指定してください。 (例) ・ -ldev_id 200
-grp_opt <group option>	デバイスグループに属する LDEV から抽出するデバイス情報を指定します。「ldev」を指定してください (固定)。デバイスグループに属する LDEV の情報が使用されます。
-device_grp_name <device group name> [<device name>]	操作対象とするデバイスグループのデバイスグループ名 (最大 32 文字) を指定します。デバイスグループ中の特定の LDEV を操作したい場合は、操作したい LDEV のデバイス名 (最大 32 文字) を指定します。 デバイス名を省略した場合は、デバイスグループに属するすべての LDEV が操作されます。
-capacity <size>	バイトまたはブロック数で、拡張する増分を指定します。バイトで指定する場合、単位は t/T (テラバイト)、g/G (ギガバイト)、m/M (メガバイト) および k/K (キロバイト) です。単位を省略した場合は、Block (512 バイト) が使用されます。 指定例 1GB (ギガバイト) は : -capacity 1G、-capacity 1g、-capacity 1024M、-capacity 1024m、-capacity 1048576K、-capacity 1048576k、-capacity 2097152
-offset_capacity <size>	容量を指定します。指定された容量に対し、GUI と同じようにサイズを補正します。バイトまたはブロックで容量を指定します。
-cylinder <size>	シリンダ指定でサイズを指定します。単位は、g/G (ギガシリンダ)、m/M (メガシリンダ)、k/K (キロシリンダ) です。指定を省略した場合は、シリンダになります。 オープンシステム用のエミュレーションタイプの場合、このオプションは指定できません。
-request_id auto	コマンド実行時は、このオプションを指定することを推奨します。 このオプションは、VSP G1000、VSP G1500、VSP F1500、VSP E シリーズ、VSP G130、G150、G350、G370、G700、G900、VSP F350、F370、F700、F900、および VSP 5000 シリーズでだけ指定できます。 データ削減共有ボリュームの容量を拡張する場合は、このオプションを指定してください。 <request#>は、コマンド実行ごとに割り当てられる Request ID です。詳細は、「 5.1.8 Request ID の機能 」を参照してください。 データ削減共有ボリュームに対してこの操作を実施中に、Storage Navigator の画面をリフレッシュすると、リフレッシュが失敗することがあります。詳細は、『Hitachi Device Manager - Storage Navigator ユーザガイド』の異常終了、応答なし (ハングアップ) エラーと対策についての記載を参照してください。

記述例

Dynamic Provisioning/Dynamic Provisioning for Mainframe の仮想ボリューム : 200 を 10GB 容量拡張する。

```
# raidcom extend ldev -ldev_id 200 -capacity 10G
```

Dynamic Provisioning/Dynamic Provisioning for Mainframe の仮想ボリューム : 201 を 200MB 容量拡張する。

```
# raidcom extend ldev -ldev_id 201 -capacity 200M
```

デバイスグループ : grp1 に属する Dynamic Provisioning/Dynamic Provisioning for Mainframe の仮想ボリュームを 200MB 容量拡張する。

```
# raidcom extend ldev -grp_opt ldev -device_grp_name grp1 -capacity 200M
```

Dynamic Provisioning/Dynamic Provisioning for Mainframe の仮想ボリューム : 201 を 200MB 容量拡張する。

```
# raidcom extend ldev -ldev_id 201 -capacity 200M -request_id auto  
REQID : 1
```

5.31 raidcom get ldev

LDEV の情報を表示します。

指定された LDEV またはデバイスファイルの情報を表示します。LDEV の代わりに、デバイスグループも指定できます。

構文

```
raidcom get ldev {-ldev_id <ldev#> ... [-cnt <count>] | -grp_opt <group  
option> -device_grp_name <device group name> [<device name>] | -  
ldev_list <ldev list option>} [-key <keyword>][{-check_status | -  
check_status_not} <string>... [-time <time>]] [-time_zone <time zone>]
```

オプションとパラメータ

オプション	説明
-ldev_id <ldev#> ...	LDEV 番号 (0-65279) を指定します。 (例) <ul style="list-style-type: none">• -ldev_id 200• -ldev_id 100-110• -ldev_id 100 -cnt 10
[-cnt <count>]	カウント (2-65280) を指定します。 指定を省略した場合は、単数になります。
-grp_opt <group option>	デバイスグループに属する LDEV から抽出するデバイス情報を指定します。「ldev」を指定してください (固定)。デバイスグループに属する LDEV の情報が使用されます。
-device_grp_name <device group name> [<device name>]	操作対象とするデバイスグループのデバイスグループ名 (最大 32 文字) を指定します。デバイスグループ中の特定の LDEV を操作したい場合は、操作したい LDEV のデバイス名 (最大 32 文字) を指定します。デバイス名を省略した場合は、デバイスグループに属するすべての LDEV が操作されます。
-ldev_list <ldev list option>	ユーザが参照できる LDEV の中から、表示する LDEV を抽出するための条件を指定します。次のどれかのキーワードを指定してください。 <ul style="list-style-type: none">• defined : 実装されている LDEV すべてを表示します。

オプション	説明
	<ul style="list-style-type: none"> • <code>dp_volume</code> : Dynamic Provisioning 属性の LDEV を表示します。 <code>-pool_id <pool id></code>指定と組み合わせることで、指定プールに関連した Dynamic Provisioning 属性の LDEV を表示します。 • <code>external_volume</code> : 外部ボリュームを表示します。 • <code>undefined</code> : 実装されていない LDEV 番号をすべて表示します。 • <code>mapped</code> : LU パスが定義されている LDEV すべてを表示します。 <code>-pool_id <pool id></code>指定と組み合わせることで、指定プールに関連した (LU パスが定義されている) LDEV を表示します。 • <code>mapped_nvme</code> : Namespace に割り当てられている LDEV すべてを表示します。 • <code>unmapped</code> : LU パスが定義されていない LDEV を表示します。実装されていない LDEV やメインフレームボリューム、Namespace など、LU パスを定義できない LDEV は表示されません。 <code>-pool_id <pool id></code>指定と組み合わせることで、指定プールに関連した (LU パスが定義されていない) LDEV を表示します。 • <code>journal -journal_id <journal id></code> : 指定されたジャーナルに属する LDEV を表示します。 • <code>pool -pool_id <pool id></code> : 指定されたプールに属する LDEV を表示します。 <code>-pool_id</code> オプションを数字以外で指定した場合、プール ID を特定するためのプール名として認識されます。 • <code>parity_grp -parity_grp_id <parity group id></code> : 指定されたパリティグループに属する LDEV を表示します。 • <code>mp_blade -mp_blade_id <mp#></code> : 指定された MP ブレードが設定されている LDEV を表示します。 • <code>quorum</code> : Quorum ディスクに設定されている LDEV を表示します。 • <code>clpr -clpr_id <clpr#></code> : 指定された CLPR に属する LDEV を表示します。 指定した条件を満たす LDEV がない場合には、[EX_ENODEV] No such device が表示されます。
[-key <keyword>]	<p><keyword>には表示キーワードを指定します。表示キーワードが省略された場合は、基本 LDEV 情報が表示されます。 指定できる表示キーワードと表示キーワードによって表示される情報は、以下です。</p> <ul style="list-style-type: none"> • <code>front_end</code> : フロントエンドの情報 • <code>front_end_nvme</code> : フロントエンドの NVMe (FC-NVMe) 情報 • <code>parity_grp</code> : パリティグループの情報 • <code>external</code> : 外部ボリュームの情報 • <code>tier</code> : Dynamic Tiering/active flash の仮想ボリュームの階層の情報 • <code>powersave</code> : 省電力の情報 この表示キーワードは、VSP G800 でだけ指定できます。 行フォーマットで表示したい場合は「-ldev_list dp_volume -pool_id <Pool ID>」と併せて使用する必要があります。「-ldev_list dp_volume -pool_id <Pool ID>」を省略した場合は、指定された LDEV を表示し、DP-VOL でない場合は、省電力機能の実行状態に“-”を表示します。<code>-pool_id</code> が省略された場合は、-ldev_list dp_volume 指定時の動作に合わせます。 • <code>naa</code> : LU の NAA 識別子 (LUN WWN) • <code>nguid</code> : Namespace の識別子 (NGUID : Namespace Global Unique Identifier) を表示する場合に指定します。 • <code>qos</code> : QoS の設定情報を表示する場合に指定します。

オプション	説明
	<p>この表示キーワードは、VSP G130, G150, G350, G370, G700, G900、VSP F350, F370, F700, F900、VSP E シリーズ、および VSP 5000 シリーズでだけ指定できます。</p> <ul style="list-style-type: none"> • qos_monitor : 対象 LDEV の QoS に関する性能モニタ情報を表示する場合に指定します。 この表示キーワードは、VSP G130, G150, G350, G370, G700, G900、VSP F350, F370, F700, F900、VSP E シリーズ、および VSP 5000 シリーズでだけ指定できます。 • reservation_holder:SCSI リザーブを行っているホストの情報を表示する場合に指定します。
<pre>[-check_status <string>... [-time <time>]]</pre>	<p>LDEV が<string>で指定した状態であることをチェックします。<string>を複数指定した場合は、指定した状態のどれかであることをチェックします (OR 条件チェック)。<string>には次の文字列を指定します。</p> <ul style="list-style-type: none"> • STS <ul style="list-style-type: none"> ◦ NML : 正常状態 ◦ BLK : 閉塞状態 ◦ BSY : 状態遷移中 • OPE_TYPE <ul style="list-style-type: none"> ◦ FMT : フォーマット中 ◦ QFMT : クイックフォーマット中 ◦ CCOPY : データコピー中 (コレクションコピー/コピーバック/ドライブコピー/ダイナミックスペアリング) ◦ CACCS : コレクションアクセス中 ◦ NONE : 実行中作業なし ◦ SHRD : シュレディング中 ◦ ZPD : ページ解放中 ◦ SHRPL : プールから削除中 ◦ RLC : プールの再配置中 ◦ RBL : プールのリバランス中 • VOL_TYPE <ul style="list-style-type: none"> ◦ NOT DEFINED : LDEV 未実装 ◦ DEFINING : LDEV を作成中 ◦ REMOVING : LDEV を削除中 <p>-time オプションを指定すると、<time>で指定した時間 (単位: 秒) が経過するまで、3 秒ごとに LDEV の状態がチェックされます。</p> <p>このオプションを指定した場合の戻り値は、以下の通りです。</p> <ul style="list-style-type: none"> • LDEV の状態が、指定した状態のどれかである場合 : 0 • LDEV の状態が、指定したどの状態でもない場合 (-time 指定なしのとき) : 1 • LDEV の状態が、指定したどの状態でもない場合 (-time で指定した時間が経過したとき) : EX_EWSTOT
<pre>[-check_status_not <string>... [-time <time>]]</pre>	<p>LDEV が<string>で指定した状態でないことをチェックします。<string>を複数指定した場合は、指定したどの状態でもないことをチェックします (NOR 条件チェック)。<string>には次の文字列を指定します。</p> <ul style="list-style-type: none"> • STS <ul style="list-style-type: none"> ◦ NML : 正常状態 ◦ BLK : 閉塞状態

オプション	説明
	<ul style="list-style-type: none"> ◦ BSY : 状態遷移中 • OPE_TYPE <ul style="list-style-type: none"> ◦ FMT : フォーマット中 ◦ QFMT : クイックフォーマット中 ◦ CCOPY : データコピー中 (コレクションコピー/コピーバック/ドライブコピー/ダイナミックスペアリング) ◦ CACCS : コレクションアクセス中 ◦ NONE : 実行中作業なし ◦ SHRD : シュレディング中 ◦ ZPD : ページ解放中 ◦ SHRPL : プールから削除中 ◦ RLC : プールの再配置中 ◦ RBL : プールのリバランス中 • VOL_TYPE <ul style="list-style-type: none"> ◦ NOT DEFINED : LDEV 未実装 ◦ DEFINING : LDEV を作成中 ◦ REMOVING : LDEV を削除中 <p>-time オプションを指定すると、<time>で指定した時間 (単位: 秒) が経過するまで、3 秒ごとに LDEV の状態がチェックされます。 このオプションを指定した場合の戻り値は、以下の通りです。</p> <ul style="list-style-type: none"> • LDEV の状態が、指定したどの状態でもない場合 : 0 • LDEV の状態が、指定した状態のどれかである場合 (-time 指定なしのとき) : 1 • LDEV の状態が、指定した状態のどれかである場合 (-time で指定した時間が経過したとき) : EX_EWSTOT
[-time_zone <time zone>]	<p>装置で表示される時刻のタイムゾーンを指定します。 このオプション指定が省略された場合、時刻が装置に設定されたタイムゾーンで表示されます。 このオプションは、-key qos または-key qos_monitor を指定した場合だけ有効で、VSP G130, G150, G350, G370, G700, G900, VSP F350, F370, F700, F900, VSP E シリーズおよび VSP 5000 シリーズだけで指定できます。 utc : 協定世界時を表示します。 未サポートの DKCMAIN マイクロコードバージョンの場合は、- (ハイフン) が表示されます。</p>

次に示すように、LDEV の属性によって情報が表示されない場合があります。

LDEV 属性		front_end	parity_grp	external	tier
通常ボリューム	内部ボリューム	○	○	×	○
	外部ボリューム	○	×	○	○
Thin Image (CAW/CoW)/ Copy-on-Write Snapshot/ Dynamic Provisioning/ Dynamic Provisioning for Mainframe/Dynamic Tiering/active flash/ Dynamic Tiering for Mainframe/active flash for	内部ボリューム	×	○	×	×
	外部ボリューム	×	×	○	×

LDEV 属性		front_end	parity_grp	external	tier
mainframe 用プールボリューム					
ジャーナルボリューム	内部ボリューム	×	○	×	×
	外部ボリューム	×	×	○	×

(凡例)

- : 表示される
- × : 表示されない

記述例

LDEV 番号 577 (内部ボリューム) の情報を表示する。

```
# raidcom get ldev -ldev_id 577
Serial# : 63502 PHY_Serial# : 302594
LDEV : 577 PHY_LDEV : 600
SL : 0
CL : 0
VOL_TYPE : OPEN-V-CVS
VOL_Capacity(BLK) : 2181120
VOL_Capacity(cyl) : 22720 (表示されるのは、メインフレームボリュームの場合だけです)
NUM_LDEV : 1
LDEVs : 577
NUM_PORT : 2
PORTs : CL2-E-0 1 Linux_X86 : CL2-E-1 1 Solaris
F_POOLID : NONE
VOL_ATTR : CVS
RAID_LEVEL : RAID1
RAID_TYPE : 2D+2D
NUM_GROUP : 1
RAID_GROUPS : 02-01
CMP : Enable
EXP_SPACE : V
DRIVE_TYPE : DKS2C-K072FC
DRIVE_Capa : 141822798
LDEV_NAMING : Oracle_data_1
STS : NML
OPE_TYPE : QFMT
OPE_RATE : 100

MP# : 2

SSID:001F
ALUA : Enable
RSGID : 0
PWSV_S : -
CL_MIG : Y
```

LDEV 番号 577 (内部ボリューム) の NAA 識別情報を表示する。

```
# raidcom get ldev -ldev_id 577 -key naa
Serial# : 63502 PHY_Serial# : 302594
LDEV : 577 PHY_LDEV : 600
SL : 0
CL : 0
VOL_TYPE : OPEN-V-CVS
VOL_Capacity(BLK) : 2181120
VOL_Capacity(cyl) : 22720 (表示されるのは、メインフレームボリュームの場合だけです)
NUM_LDEV : 1
LDEVs : 577
NUM_PORT : 2
PORTs : CL2-E-0 1 Linux_X86 : CL2-E-1 1 Solaris
```



```
LUN_WWN : 60060e80160164000001016400000893
F_POOLID : NONE
VOL_ATTR : CVS
RAID_LEVEL : RAID1
RAID_TYPE : 2D+2D
NUM_GROUP : 1
RAID_GROUPS : 02-01
CMP : Enable
EXP_SPACE : V
DRIVE_TYPE : DKS2C-K072FC
DRIVE_Capa : 141822798
LDEV_NAMING : Oracle_data_1
STS : NML
OPE_TYPE : QFMT
OPE_RATE : 100

MP# : 2

SSID : 001F
ALUA : Enable
RSGID : 0
PWSV_S : -
CL_MIG : Y
```

出力例の各項目について説明します。

Serial#

装置製番を表示します。

- 対象装置が VSP G1000、VSP G1500、および VSP F1500 の場合は、装置製番に 300,000 を足した番号が表示されます。
- 対象装置が VSP 5000 シリーズの場合は、装置製番に 500,000 を足した番号が表示されます。

コマンド入力時に、**global storage virtualization** で仮想化したボリュームを仮想 LDEV 番号で指定した場合は、仮想ストレージマシンの装置製番を表示します。

PHY_Serial#

コマンド入力時に **global storage virtualization** で仮想化したボリュームを仮想 LDEV 番号で指定した場合、ストレージシステムの実際の装置製番を表示します。



メモ

コマンド入力時に、**global storage virtualization** で仮想化したボリュームを仮想 LDEV 番号で指定した場合にだけ、この項目が表示されます。

LDEV

LDEV の番号を表示します。

PHY_LDEV

ストレージシステムの実 LDEV 番号を表示します。



メモ

コマンド入力時に、**global storage virtualization** で仮想化したボリュームを仮想 LDEV 番号で指定した場合にだけ、この項目が表示されます。

VIR_LDEV

コマンド入力時に **global storage virtualization** で仮想化したボリュームをストレージシステムの実 LDEV 番号で指定した場合、指定した実 LDEV 番号と仮想 LDEV 番号が異なっているときは、仮想 LDEV 番号を表示します。仮想 LDEV 番号が設定されていないときは、"FF:FE

(65534) "を表示します。global-active device の予約属性に設定されているときには、"FF:FF (65535) "を表示します。

この項目が表示されるときは、出力例上の PHY_LDEV の位置に表示されます。この項目と PHY_LDEV が同時に表示されることはありません。



メモ

コマンド入力時に global storage virtualization で仮想化したボリュームをストレージシステムの実 LDEV 番号で指定した場合にだけ、この項目が表示されます。

SL

SLPR の情報を表示します (USP V/VM 以外の装置は、0 固定です)。

CL

CLPR の情報を表示します。

VOL_TYPE

その LDEV のエミュレーションタイプを表示します。LDEV がオープンシステムのボリュームの場合、エミュレーションタイプの末尾に LDEV 属性を示す文字列が追加されます。LDEV の属性とエミュレーションタイプの末尾に追加される文字列を次に示します。LDEV が複数の属性を持つ場合、文字列は表の#1 から順に追加されます。

項番	LDEV の属性	追加される文字列
1	LUSE	*n
2	CVS	-CVS
3	ALU	-A
	SLU	-S
4	コマンドデバイス	-CM



メモ

global storage virtualization で仮想化したボリュームのエミュレーションタイプは、次に示すインスタンスでコマンドを実行することで確認できます。

- 構成定義ファイルの HORCM_CMD に、仮想化したボリュームと同じ仮想ストレージマシンに属するコマンドデバイスを指定したインスタンス
- 構成定義ファイルの HORCM_VCMD に、仮想化したボリュームが属する仮想ストレージマシンの装置製番を定義したインスタンス

LDEV が実装されていない場合、または LDEV を作成/削除中の場合は、状態に応じて次の項目が表示されます。

- NOT DEFINED : LDEV が実装されていません。
- DEFINING : LDEV を作成中です。
- REMOVING : LDEV を削除中です。

VOL_Capacity (BLK)

LDEV の容量をブロックサイズで表示します。

VOL_Capacity (cyl)

LDEV の容量をシリンダサイズで表示します。シリンダサイズが表示されるのは、メインフレームボリュームの場合だけです。

NUM_LDEV

指定された LDEV が属する LU を構成する LDEV 数を表示します。

LDEVs

LU を構成する LDEV の番号を表示します。

NUM_PORT

その LDEV にパス定義されているポートの数を表示します。その LDEV がメインフレームボリュームまたは LU パス定義なしの中間ボリュームの場合、ダミー LU のポート数を表します。ダミー LU については、『RAID Manager ユーザガイド』を参照してください。

PORTs

その LDEV にパス定義されているポート番号を列挙します。表示は、<Port・ホストグループ番号 LUN# ホストグループ名称>を列挙します。その LDEV がメインフレームボリュームまたは LU パス定義なしの中間ボリュームの場合、ダミー LU のポート番号が表示されます。ホストグループ名称が 17 文字以上の場合、16 文字まで表示されます。17 文字以上のホストグループ名称を表示する場合は、raidcom get host_grp コマンドを実行してください。

LUN_WWN

LDEV に定義された一番目の LU の NAA 識別子 (LUN WWN) を表示します。LUN_WWN を表示できない場合は、- (ハイフン) が表示されます。情報を表示できない場合の詳細は、「[1.6 NAA 識別子 \(LUN WWN\) および Namespace 識別子 \(NGUID 情報\) の表示](#)」を参照してください。この情報は、-key naa オプションを指定したときのみ表示されます。

F_POOL ID

LDEV がプールの構成要素の場合、そのプール ID を表示します。プールではない場合は、"NONE"を表示します。

VOL_ATTR

次の LDEV の属性を列挙します。

- CMD : コマンドデバイス (メインフレーム用のコマンドデバイスは含まれません)
- CLUN : Cache LUN (DCR)
- CVS : CVS ボリューム
- LUSE : LUSE ボリューム
- ALUN : Volume Migration ボリューム
- ELUN : 外部ボリューム
- OLG : OpenLDEV Guard ボリューム
- VVOL : 仮想ボリューム
- HORC : リモートコピー (TrueCopy/TrueCopy for Mainframe/Universal Replicator/Universal Replicator for Mainframe/global-active device) のペアボリューム (正 VOL または副 VOL)
- MRCF : ShadowImage ボリューム (正 VOL または副 VOL)
- QS : Copy-on-Write Snapshot /Thin Image ボリューム (正 VOL または副 VOL)
- JNL : ジャーナルボリューム
- HDP : Dynamic Provisioning/Dynamic Provisioning for Mainframe の仮想ボリューム
- HDT : Dynamic Tiering/active flash/Dynamic Tiering for Mainframe/active flash for mainframe の仮想ボリューム
- POOL : プールボリューム

- QRD : Quorum ディスク
- ENCD : 暗号化ディスク
- SYSD : システムディスク
- TSE : Compatible Software for IBM® FlashCopy® SE で使用する Dynamic Provisioning for Mainframe の仮想ボリューム
- ESE : User Directed Space Release 機能によるページ解放が可能な仮想ボリューム
- GAD : GAD 構成のボリューム
- HNASS : NAS プラットフォームでシステム LU として使用されているボリューム (VSP G400, G600, G800 および VSP F400, F600, F800 のみ)
- HNASU : NAS プラットフォームでユーザ LU として使用されているボリューム (VSP G400, G600, G800 および VSP F400, F600, F800 のみ)
- MG : データマイグレーション用のボリューム
- T10PI : T10 PI が有効のボリューム
- DSD : 重複排除用システムデータボリューム (フィンガープリント)
- DS : 重複データを保持する重複排除用システムデータボリューム (データストア)
- RCMD : リモートコマンドデバイス
- DRS : データ削減共有ボリューム

RAID_LEVEL

RAID レベルを表示します。

RAID1、RAID5、または RAID6 が表示されます。

RAID_TYPE

ドライブの構成を表示します。

NUM_GROUP

その LDEV が属するパリティグループの数を表示します。

RAID_GROUPS

その LDEV が属するパリティグループを列挙します。

CMP

LDEV が属するパティグループの容量拡張設定を表示します。

- Enable : 容量拡張設定が有効である。
- Disable : 容量拡張設定が無効である。
- NA : 容量拡張設定が未サポートです。
- - (ハイフン) : この LDEV では、この情報は無効です。

EXP_SPACE

LDEV がパティグループの容量拡張領域を使用しているかどうかを表示します。

- V : LDEV が容量拡張領域を使用している。
- R : LDEV が容量拡張領域を使用していない。
- - (ハイフン) : この LDEV では、この情報は無効です。

DRIVE_TYPE

その LDEV が属するパリティグループが、パリティグループ設定時に設定されるドライブ種別のコードを表示します。
パリティグループを構成するドライブ種別のコードを表示させる場合は、raidcom get drive コマンドを実行してください。

DRIVE_Capa

その HDD の容量をブロック (512 バイト) 数で表示します (10 進数)。

LDEV_NAMING

LDEV のニックネームを表示します。

STS

LDEV のステータスを表示します。

- NML : 正常状態
- BLK : 閉塞状態
- BSY : 状態遷移中
- NONE : 状態不明 (未サポート)

OPE_TYPE

現在操作中の作業を表示します。

- FMT : フォーマット中
- QFMT : クイックフォーマット中
- CCOPY : データコピー中 (コレクションコピー / コピーバック / ドライブコピー / ダイナミックスペアリング)
- CACCS : コレクションアクセス中
- NONE : 実行中作業なし
- SHRD : シュレディング中
- ZPD : ページ解放中
- SHRPL : プールから削除中
- RLC : プールの再配置中
- RBL : プールのリバランス中

OPE_RATE

フォーマット中とシュレディング中の場合の進捗を表示します。フォーマットとシュレディング中以外の場合は、100 が表示されます。処理が異常終了した場合、「STS」に「BSY」が表示されます。

MP#

MP ブレード ID を表示します。

SSID

SSID を表示します。



メモ

- SSID は、エンタープライズストレージで使用されるパラメータです。HUS VM、VSP E シリーズ、VSP Gx00 モデルおよび VSP Fx00 モデルでは使用されませんが、設定された値が表示されます。
- global storage virtualization で仮想化したボリュームの SSID は、次に示すインスタンスでコマンドを実行することで確認できます。

- 構成定義ファイルの HORCM_CMD に、仮想化したボリュームと同じ仮想ストレージマシンに属するコマンドデバイスを指定したインスタンス
- 構成定義ファイルの HORCM_VCMD に、仮想化したボリュームが属する仮想ストレージマシンの装置製番を定義したインスタンス

ALUA

LDEV の ALUA モードを表示します。

- Enable : ALUA モードが有効である。
- Disable : ALUA モードが無効である。

RSGID

LDEV が所属するリソースグループのリソースグループ ID を表示します。

PWSV_S

DP-VOL である場合に省電力機能の実行状態を表示します。通常ボリューム、外部ボリュームでは "-" を表示します。

- PS : 省電力状態であることを示します。省電力機能が有効で、スピンドアウン状態です。
- N : 通常状態であることを示します。省電力機能が有効で、スピンドアアップ状態です。
- - : 省電力機能が無効、または省電力機能をサポートしていない DKCMAIN マイクロコードバージョンであることを示します。

CL_MIG

CLPR 割り当てによる変更があるかどうかを表示します。

- Y : 割り当てによる変更中です。
- N : 割り当てによる変更はありません。

LDEV 番号 577 の front_end 情報を表示する。

```
# raidcom get ldev -ldev_id 577 -key front_end
Serial# LDEV# SL CL VOL_TYPE VOL_Cap(BLK) PID ATTRIBUTE Ports
PORT_No:LU#:GRPNAME ...
63502 577 0 0 OPEN-V-CVS 2181120 - CVS 2 CL2-
E-0:1:Linux_X86 CL2-E-1:1:Solaris
```

出力例の各項目について説明します。

PID

仮想ボリュームの場合、プール ID を表示します。仮想ボリュームでない場合は、「-」を表示します。

ATTRIBUTE

LDEV の属性を表示します。VOL_ATTR の項目で説明している内容と同様です。

LDEV 番号 577 の front_end_nvme (FC-NVMe) 情報を表示する。

```
# raidcom get ldev -ldev_id 577 -key front_end_nvme
Serial# LDEV# SL CL VOL_TYPE VOL_Cap(BLK) PID ATTRIBUTE NVMS_ID
NS_ID Ports PORT_No
63502 577 0 0 OPEN-V-CVS 2181120 - CVS 1
1 2 CL2-E CL2-F
```

出力例の各項目について説明します。

```
RSGID : 0
CL_MIG : Y
```

出力例の各項目について説明します。

E_VendorID

外部ストレージシステムのボリュームがホストに通知するベンダー名を表示します。

E_ProductID

外部ストレージシステムのボリュームがホストに通知する装置名を表示します。

E_VOLID

外部ボリュームを識別するための番号を表示します (16進数表示)。

E_VOLID_C

外部ボリュームを識別するための番号を表示します (ASCII表示)。

NUM_E_PORT

交替パス数を表示します。

E_PORTS

定義されている交替パスを列挙します。

LDEV 番号 160 が外部ボリュームの場合、その back-end (ストレージ間接続) 情報を表示する。

```
# raidcom get ldev -ldev_id 160 -key external
Serial# LDEV# SL CL PID ATTRIBUTE E_VendorID E_ProductID
E_VOLID
"E_VOLID_C" E_PORTS PORT_NO:LU#:WWN ...
63502 160 0 0 - ELUN HITACHI OPEN-V
4849544143484920523530304638304530364100000000000000000000000000000000
"HITACHI R500F80E006A....." 1 CL2-G-0:0:50060e8004f80e34
```

LDEV 番号 39320 (Quorum ディスク) の情報を表示する。

```
# raidcom get ldev -ldev_id 39320
Serial# : 302656
LDEV : 39320
SL : 0
CL : 0
VOL_TYPE : OPEN-V-CVS
VOL_Capacity(BLK) : 31457280
NUM_PORT : 0
PORTs :
F_POOLID : NONE
VOL_ATTR : CVS : ELUN : QRD
E_VendorID : HITACHI
E_ProductID : OPEN-V
E_VOLID :
484954414348492035303330304135363132303000000000000000000000000000000000
E_VOLID_C : HITACHI 50300A561200.....
NUM_E_PORT : 1
E_PORTS : CL1-B-0 0 50060e80070a5630
LDEV NAMING :
STS : BLK
OPE_TYPE : NONE
OPE_RATE : 100
MP# : 0
SSID : 004D
QRDID : 31
QRP_Serial# : 302646
QRP_ID : R8
ALUA : Disable
```



```
RSGID : 0
CL_MIG : Y
```

出力例の項目について説明します。

QRDID

HAM または GAD の Quorum ディスクの場合、その ID を表示します。

QRP_Serial#

外部ボリュームが HAM または GAD の Quorum ディスクの場合、装置製番を表示します。

QRP_ID

外部ボリュームが HAM または GAD の Quorum ディスクの場合、装置識別用の ID を表示します。

- SANRISE USP/SANRISE NSC の場合 : R5
- USP V/VM の場合 : R6
- VSP の場合 : R7
- VSP G1000、VSP G1500、および VSP F1500 の場合 : R8
- HUS VM の場合 : M7
- VSP E シリーズ、VSP Gx00 モデルおよび VSP Fx00 モデルの場合 : M8
- VSP 5000 シリーズの場合 : R9

LDEV 番号 4368 (Dynamic Provisioning の仮想ボリューム) の情報を表示する。

```
# raidcom get ldev -ldev_id 4368
Serial# : 302614
LDEV : 4368
SL : 0
CL : 0
VOL_TYPE : OPEN-V-CVS
VOL_Capacity(BLK) : 16777216
NUM_PORT : 0
PORTs :
F_POOLID : NONE
VOL_ATTR : CVS : HDP
B_POOLID : 0
S_POOLID : 6
LDEV_NAMING :
STS : BLK
OPE_TYPE : NONE
OPE_RATE : 100
MP# : 0
SSID : 0006
Used_Block(BLK) : 0
FLA(MB) : Disable
RSV(MB) : 0
CSV_Status : ENABLING
CSV_PROGRESS(%) : 60
CSV_Mode : DEDUP+COMPRESS
COMPRESSION_ACCELERATION : ENABLED
COMPRESSION_ACCELERATION_STATUS : ENABLED
CSV_PROCESS_MODE : POST_PROCESS
DEDUPLICATION_DATA : ENABLED
ALUA : Disable
RSGID : 0
DM_LDEV:4096
PWSV_S:PS
CL_MIG : Y
```

出力例の各項目について説明します。

B_POOLID

LDEV が関連づけられているプール ID を表示します。

S_POOLID

LDEV が関連づけられている Snapshot 用のプールの ID を表示します。

この項目は、LDEV の属性が HDP かつ QS である、S-VOL の場合にだけ表示されます。

S_POOLID が表示された場合、B_POOL ID は Dynamic Provisioning/Dynamic Tiering/active flash プールの ID を示します。

Used_Block(BLK)

プール内で使用しているブロック数を表示します。このブロック数には、ページ予約によって予約されているブロック数が含まれます。ページ予約を無効から有効に変更した場合、Used_Block(BLK)はページ予約で予約されるブロック数だけ増加します。

FLA(MB)

ページ予約が有効の場合、ページ予約または Proprietary Anchor によって予約されている容量を表示します。ページ予約が無効の場合、Disable と表示されます。

RSV(MB)

ページ予約または Proprietary Anchor によって予約されている容量を表示します。

CSV_Status

容量削減の状態を表示します。

- DISABLED : 容量削減は無効です。
- ENABLED : 容量削減は有効です。
- ENABLING : 容量削減を有効にしています。
- REHYDRATING : 容量削減を無効にしています。
- DELETING : 容量削減有効のボリュームを削除しています。
- FAILED : 重複排除用システムデータボリューム内のデータの整合性が保証できていません。
- CONVERTING : 圧縮方式を変更しています。

CSV_PROGRESS(%)

容量削減の状態が ENABLING、REHYDRATING、または DELETING の場合、その進捗率を表示します。ただし、REHYDRATING の場合、後処理に時間が掛かり、しばらく - (ハイフン) が表示されることがあります。その他の場合は、- (ハイフン) を表示します。

CSV_Mode

容量削減の設定を表示します。

- DISABLED : 容量削減無効
- COMPRESS : 圧縮
- DEDUP+COMPRESS : 重複排除および圧縮

COMPRESSION_ACCELERATION

圧縮アクセラレータの有効/無効の設定を表示します。圧縮アクセラレータをサポートしていない DKCMAIN マイクロコードバージョンは、- (ハイフン) を表示します。

- ENABLED : 圧縮アクセラレータが有効です。
- DISABLED : 圧縮アクセラレータが無効です。

- ・ - (ハイフン) : この LDEV では、この情報は無効です。

COMPRESSION_ACCELERATION_STATUS

ボリューム内のデータに圧縮アクセラレータが適用されているかが表示されます。圧縮アクセラレータをサポートしていない DKCMAIN マイクロコードバージョンは、- (ハイフン) を表示します。

- ・ **ENABLED** : 圧縮アクセラレータは、ボリューム内のすべてのデータに適用されます。
- ・ **DISABLED** : 圧縮アクセラレータは、ボリューム内のデータには適用されません。
- ・ **HYBRID** : ボリューム内には、圧縮アクセラレータで圧縮されたデータと、圧縮アクセラレータを使用せずに圧縮されたデータが含まれます。
- ・ - (ハイフン) : この LDEV では、この情報は無効です。

CSV_PROCESS_MODE

容量削減モード「ポストプロセス方式」または「インライン方式」を表示します。

- ・ **POST_PROCESS** : ポストプロセス方式でデータを削減します。
- ・ **INLINE** : インライン方式でデータを削減します。
- ・ - (ハイフン) : この LDEV では、この情報は無効です。

DEDUPLICATION_DATA

重複排除機能の適用状態を表示します。

- ・ **DISABLED** : 仮想ボリュームに重複排除機能が適用されていません。
- ・ **ENABLED** : 仮想ボリュームに重複排除機能が適用されています。
- ・ - (ハイフン) : 仮想ボリューム以外、または重複排除機能をサポートしていない DKCMAIN マイクロコードバージョンであることを示します。

仮想ボリュームの容量削減の設定が **DEDUP+COMPRESS** の場合、使用容量が 0 でも **ENABLED** を表示します。また、容量削減設定の無効化中で仮想ボリュームの容量削減の状態が **DISABLED** でも、重複排除済みのデータが残っている場合は、**ENABLED** を表示します。

DM_LDEV

データダイレクトマップ属性の **Dynamic Provisioning** の仮想ボリュームに関連づけられた、プールボリュームの LDEV 番号を表示します。Dynamic Provisioning の仮想ボリュームのすべての LBA は、プールボリュームの LBA と 1 対 1 でマッピングされます。DM_LDEV は、ボリュームにデータダイレクトマップ属性が設定されているときだけ表示されます。

PWSV_S

DP-VOL である場合に省電力機能の実行状態を表示します。通常ボリューム、外部ボリュームでは "-" を表示します。

- ・ **PS** : 省電力状態であることを示します。省電力機能が有効で、スピンドウン状態です。
- ・ **N** : 通常状態であることを示します。省電力機能が有効で、スピンアップ状態です。
- ・ - (ハイフン) : 省電力機能が無効、または省電力機能をサポートしていない DKCMAIN マイクロコードバージョンであることを示します。

LDEV 番号 4368 (重複排除用システムデータボリューム) の情報を表示する。

```
# raidcom get ldev -ldev_id 4368
Serial# : 302614
LDEV : 4368
SL : 0
```

```

CL : 0
VOL_TYPE : OPEN-V-CVS
VOL_Capacity(BLK) : 16777216
NUM_PORT : 0
PORTs :
F_POOLID : NONE
VOL_ATTR : CVS : HDP : DSD
B_POOLID : 0
LDEV NAMING :
STS : BLK
OPE_TYPE : NONE
OPE_RATE : 100
MP# : 0
SSID : 0006
Used_Block(BLK) : 0
FLA(MB) : Disable
RSV(MB) : 0
CSV_Status : DISABLED
CSV_PROGRESS(%): -
CSV_Mode : DISABLED
COMPRESSION_ACCELERATION : -
COMPRESSION_ACCELERATION_STATUS : -
CSV_PROCESS_MODE : -
DEDUPLICATION_DATA : DISABLED
ALUA : Disable
RSGID : 0
CL_MIG : Y

```

LDEV 番号 640 (Dynamic Tiering の仮想ボリューム) の階層情報を表示する。

```

# raidcom get ldev -ldev_id 640
Serial# : 63502
LDEV : 640
SL : 0
CL : 0
VOL_TYPE : OPEN-V-CVS
VOL_Capacity(BLK) : 2181120
NUM_LDEV : 1
LDEVs : 640
NUM_PORT : 1
PORTs : CL2-E-0 14 Linux_X86
F_POOLID : NONE
VOL_ATTR : CVS : HDP : HDT
B_POOLID : 5
LDEV NAMING : Oracle_data_1
STS : NML
OPE_TYPE : NONE
OPE_RATE : 100
MP# : 2
SSID : 001F
Used_Block(BLK) : 218112
TIER_Relocation : Enable
TIER_LEVEL: 6
TIER#1(MB) : 1120
TIER#2(MB) : 3000
:
:
TIER Alloc_level : H
TIER#1_Alloc_rate : MAX : 50 : MIN : 30
TIER#3_Alloc_rate : MAX : 50 : MIN : 30
FLA(MB) : 980
RSV(MB) : 980
CSV_Status : DISABLED
CSV_PROGRESS(%): -
CSV_Mode : DISABLED
COMPRESSION_ACCELERATION : -
COMPRESSION_ACCELERATION_STATUS : -
CSV_PROCESS_MODE : -
DEDUPLICATION_DATA : DISABLED
ALUA : Enable

```

```
RSGID : 0
CL_MIG : Y
```

出力例の各項目について説明します。

TIER_Relocation

再配置設定の状態を表示します。

- Enable : 再配置有効状態
- Disable : 再配置停止状態

TIER_LEVEL

再配置の場合に使用している階層割り当てポリシーのレベルを表示します。

- all: 該当する LDEV が関連づけられているプールのすべての階層を使用していることを示します。
- 1~5 : 該当する LDEV に設定されている階層割り当てポリシーのレベルを示します。
- 6~31 : 該当する LDEV に設定されている階層割り当てポリシー (カスタムポリシー(1~26)) を示します。詳細は『オープンシステム構築ガイド』または『システム構築ガイド』を参照してください。

TIER# n(MB)

各階層に割り当てている容量 (MB) を表示します。

TIER_Alloc_level

新規割り当てページの階層を表示します。

- H : High
- M : Middle
- L : Low

TIER#1_Alloc_rate

設定されている階層割り当てポリシーの階層 1 の最大値 (MAX) と最小値 (MIN) を表示します。

TIER#3_Alloc_rate

設定されている階層割り当てポリシーの階層 3 の最大値 (MAX) と最小値 (MIN) を表示します。

LDEV 番号 640 (Dynamic Tiering の仮想ボリューム) の階層情報を表示する。

```
# raidcom get ldev -ldev_id 640 -key tier
Serial# LDEV# SL CL VOL_TYPE VOL_Cap(BLK) PID ATTRIBUTE
VOL_Used(BLK) TR TL T#1(MB) T#2(MB) ...
63502 640 0 0 OPEN-V-CVS 2181120 - CVS|VVOL|HDT
218112 E 6 1120 3000
```

出力例の各項目について説明します。

TR

再配置の有効・無効を表示します。

- E : 有効
- D : 無効

TL

階層レベルを表示します。

- 0 : ALL
- 1-5 : Level (1-5)
- 6-31 : カスタムポリシー (1-26)

T#x(MB)

階層 x にある、その LDEV の割り当て容量を表示します。5 階層分を表示します。階層がない場合は 0 表示になります。

LDEV 番号 1000 (Thin Image のプライマリボリューム) の情報を表示する。

```
# raidcom get ldev -ldev_id 1000
Serial# : 64568
LDEV : 1000
SL : 0
CL : 0
VOL_TYPE : OPEN-V-CVS
VOL_Capacity(BLK) : 204800
NUM_PORT : 2
PORTs : CL1-A-0 0 1A-G00 : CL5-B-0 1 5B-G00
F_POOLID : NONE
VOL_ATTR : CVS : QS
RAID_LEVEL : RAID1
RAID_TYPE : 2D+2D
NUM_GROUP : 1
RAID_GROUPS : 01-02
DRIVE_TYPE : DKR2G-K146SS
DRIVE_Capa : 285177528
LDEV NAMING :
STS : NML
OPE_TYPE : NONE
OPE_RATE : 100
MP# : 2
SSID : 0009
ALUA : Enable
RSGID : 0
Snap_Used_Pool(MB) : 100
CL_MIG : Y
SNAP_USED(MB) : 126
SNAP_GARBAGE(MB) : -
DELETING_SNAP_GARBAGE : -
DELETING_SNAP_GARBAGE(%) : -
```

出力例の項目について説明します。

Snap_Used_Pool(MB)

Thin Image のルートボリュームの場合、ルートボリュームのスナップショット使用量[※]を MB 単位で表示します。1MB 未満の使用量は切り上げて表示します。

注※

プールから割り当てているスナップショットの容量のうち、データとして使用している容量です。

SNAP_USED(MB)

Thin Image のルートボリュームの場合、ルートボリュームのスナップショットデータ領域の容量を MB 単位で表示します。1MB 未満の使用量は切り上げて表示します。

この項目は、VSP G1000、VSP G1500、VSP F1500、および VSP 5000 シリーズのみで、表示されます。

Thin Image Advanced のペアの場合、常に- (ハイフン) を表示します。

SNAP_GARBAGE(MB)

指定した Thin Image (CAW/CoW) ルートボリュームのスナップショットデータ領域のガベージ量を MB 単位で表示します。1MB 未満のガベージ量は切り上げて表示します。スナップショットガベージデータの削除処理中 (デフラグ処理中) は、- (ハイフン) が表示されます。この項目は、VSP 5000 シリーズのみで、表示されます。そのほかの機種の場合、項目が表示されないか、常に- (ハイフン) を表示します。

Thin Image Advanced のペアの場合、常に- (ハイフン) を表示します。

DELETING_SNAP_GARBAGE

スナップショットガベージデータの削除処理 (デフラグ処理) の実行状態を表示します。この項目は、VSP 5000 シリーズのみで、表示されます。そのほかの機種の場合、項目が表示されないか、常に- (ハイフン) を表示します。

- NONE : 処理が実行されていません。
- PROCESSING : 処理が実行中です。処理が一時停止している場合も、実行状態は PROCESSING です。処理が一時停止する条件については、『Thin Image ユーザガイド』を参照してください。
- STOPPING : デフラグ処理の停止中 (PROCESSING から NONE へ遷移中) です。

Thin Image Advanced のペアの場合、常に- (ハイフン) を表示します。

DELETING_SNAP_GARBAGE(%)

スナップショットガベージデータの削除処理 (デフラグ処理) の進捗率を示します。この項目は、VSP 5000 シリーズのみで、表示されます。そのほかの機種の場合、項目が表示されないか、常に- (ハイフン) を表示します。

Thin Image Advanced のペアの場合、常に- (ハイフン) を表示します。

LDEV 番号 4096 (プールボリューム) の情報を表示する。

```
# raidcom get ldev -ldev_id 4096
Serial#      : 64568
LDEV        : 4096
SL          : 0
CL          : 0
VOL_TYPE    : OPEN-V-CVS
VOL_Capacity(BLK) : 16777216
NUM_LDEV    : 1
LDEVs       : 4096
NUM_PORT    : 0
PORTs       :
F_POOLID    : 127
VOL_ATTR    : CVS : POOL
RAID_LEVEL  : RAID5
RAID_TYPE   : 3D+1P
NUM_GROUP   : 1
RAID_GROUPS : 01-01
DRIVE_TYPE  : DKR2G-K146SS
DRIVE_Capa  : 285177528
LDEV_NAMING :
STS         : BLK
OPE_TYPE    : NONE
OPE_RATE    : 100
MP#         : 0
SSID        : 0005
ALUA        : Disable
RSGID       : 0
DM_LDEV     : 640
CL_MIG      : Y
```

出力例の項目について説明します。

DM_LDEV

データダイレクトマップ属性のプールボリュームに関連づけられた Dynamic Provisioning の仮想ボリュームの LDEV 番号を表示します。プールボリュームに Dynamic Provisioning の仮想ボリュームが関連づけられていないときは、NONE が表示されます。DM_LDEV は、ボリュームにデータダイレクトマップ属性が設定されているときだけ表示されます。

rmawk コマンドを併用して、プール ID : 73 の Dynamic Tiering ボリュームの階層 1 の使用容量を表示する。

```
# raidcom get ldev -ldev_list dp_volume -pool_id 73 -key tier |rmawk -EC
@L-ne:0 @12?=ad:@12 -n exe="print Total = @12?"
```

```
Total = 8064
```



ヒント

rmawk コマンドについては、「[4.3 rmawk](#)」を参照してください。

rmawk コマンドを併用して、プール ID : 73 の階層ごとの使用容量について表示する。

```
# raidcom get ldev -ldev_list dp_volume -pool_id 73 -key tier |rmawk -EC
@L-ne:0 @12=ad:@12? @13=ad:@13? @14=ad:@14? exe="print @0" -n
exe="print " exe="print Total = T#1 (MB): @12? T#2 (MB): @13? T#3 (MB):
@14?"
```

Serial#	LDEV#	SL	CL	VOL_TYPE	VOL_Cap (BLK)	PID	ATTRIBUTE	VOL_	
Used (BLK)	TR	TL	T#1 (MB)	T#2 (MB)					
64558	29440	0	0	OPEN-V-CVS	4042752	73	CVS HDP HDT	404	
2752	E	5	0	0	1974	0	0		
64558	29441	0	0	OPEN-V-CVS	10924032	73	CVS HDP HDT	1092	
4032	E	6	5334	0	0	0	0		
64558	29442	0	0	OPEN-V-CVS	10924032	73	CVS HDP HDT	1092	
4032	E	13	1596	1638	2100	0	0		
64558	29443	0	0	OPEN-V-CVS	10924032	73	CVS HDP HDT	1092	
4032	E	18	1134	3654	546	0	0		

```
Total = T#1 (MB):8064 T#2 (MB):5292 T#3 (MB):4620
```

削除中の LDEV 情報 (VOL_ATTR が HDP 以外) を表示する。

```
# raidcom get ldev -ldev_id 4096
Serial# : 64568
LDEV : 4096
SL : -
CL : -
VOL_TYPE : REMOVING
SSID : 0005
RSGID : 0
```

raidcom delete ldev コマンドで operation initialize_capacity_saving を指定しないで、削除中の LDEV 情報 (VOL_ATTR が HDP) を表示する。

```
# raidcom get ldev -ldev_id 4096
Serial# : 64568
LDEV : 4096
SL : -
CL : -
VOL_TYPE : REMOVING
CSV_Status : DISABLED
CSV_PROGRESS (%) : -
```



```
SSID : 0005
RSGID : 0
```

raidcom delete ldev コマンドで `-operation initialize_capacity_saving` を指定して、削除中の LDEV 情報 (VOL_ATTR が HDP) を表示する。

```
# raidcom get ldev -ldev_id 4096
Serial# : 64568
LDEV : 4096
SL : -
CL : -
VOL_TYPE : REMOVING
CSV_Status : DELETING
CSV_PROGRESS(%) : 30
SSID : 0005
RSGID : 0
```

プール ID : 73 の DP-VOL 省電力機能の実行状態について表示する。省電力機能をサポートしていない DKCMAIN マイクロコードバージョンの場合、タイトルを含めて情報は表示されない。(VSP G800 だけ)

```
#raidcom get ldev -key powersave -ldev_list dp_volume -pool_id 73
Serial# LDEV# PID PWSV_S
64558 100 73 PS
64558 101 73 PS
64558 102 73 PS
```

LDEV 番号 200 の QoS 設定情報を表示する (VSP G130, G150, G350, G370, G700, G900、VSP F350, F370, F700, F900、VSP E シリーズ、および VSP 5000 シリーズだけ)。

QoS が設定されていない場合は、何も表示されません。QoS 設定情報の取得に失敗した場合は、LDEV#以外の項目に"NA"が表示されます。

```
# raidcom get ldev -ldev_id 200 -key qos
LDEV# UPPER_THROUGHPUT(IOps) UPPER_DATA_TRANS(MBps) UPPER_ALERT(s)
UPPER_ALERT_NOTICE LOWER_THROUGHPUT(IOps) LOWER_DATA_TRANS(MBps)
LOWER_ALERT(s) LOWER_ALERT_NOTICE PRIORITY RESPONSE_TARGET(ms)
RESPONSE_ALERT(s) RESPONSE_ALERT_NOTICE
200 80 100 30
2019-07-31T10:15:20 20
- 0 2019-07-31T10:15:20 1
80 100 2019-07-31T10:15:20
```

出力例の各項目について説明します。

UPPER_THROUGHPUT(IOps)

スループットの上限值[※]を表示します。

注[※]

1 秒あたりのスループットの上限值については、『Performance Manager ユーザガイド (Performance Monitor, Server Priority Manager, QoS)』を参照してください。

UPPER_DATA_TRANS(MBps)

データ転送量の上限值[※]を表示します。

注[※]

1 秒あたりのデータ転送量 (MB) の上限値については、『Performance Manager ユーザガイド (Performance Monitor, Server Priority Manager, QoS)』を参照してください。

UPPER_ALERT(s)

上限値超過時のアラート通知時間（秒）を表示します。

次のどちらかの条件がアラート通知時間以上継続した場合、アラートが通知されます。

受領コマンド数が 1 秒あたりのスループットの上限値を継続的に超過した時間（秒）。

受領コマンド転送量が 1 秒あたりのデータ転送量の上限値を継続的に超過した時間（秒）。

UPPER_ALERT_NOTICE

次のアラートの最終発生時刻を表示します。

受領コマンド数が 1 秒あたりのスループットの上限値を継続的に超過した場合のアラート。

受領コマンド転送量が 1 秒あたりのデータ転送量の上限値を継続的に超過した場合のアラート。

アラートの最終発生時刻が存在しない場合は、-（ハイフン）が表示されます。

LOWER_THROUGHPUT(IOps)

スループットの下限值[※]を表示します。

注[※]

1 秒あたりのスループットの下限值については、『Performance Manager ユーザガイド (Performance Monitor, Server Priority Manager, QoS)』を参照してください。

LOWER_DATA_TRANS(MBps)

データ転送量の下限值[※]を表示します。

注[※]

1 秒あたりのデータ転送量の下限值については、『Performance Manager ユーザガイド (Performance Monitor, Server Priority Manager, QoS)』を参照してください。

LOWER_ALERT(s)

下限値未達時のアラート通知時間（秒）を表示します。

1 秒あたりのスループットまたはデータ転送量の下限值未達アラート通知時間以上継続した場合、アラートを通知します。

LOWER_ALERT_NOTICE

1 秒あたりのスループットおよびデータ転送量の下限継続未達時のアラートの最終発生時刻を表示します。

アラートの最終発生時刻が存在しない場合は、-（ハイフン）が表示されます。

PRIORITY

I/O 処理の優先度[※]を表示します。

注[※]

優先度は 1 が最も低く、数字が大きいくほど優先度が高くなります。

RESPONSE_TARGET(ms)

応答時間の目標値を表示します。

RESPONSE_ALERT(s)

応答時間目標未達時のアラート通知時間（秒）を表示します。

応答時間目標値の未達アラート通知時間以上継続した場合、アラートを通知します。

RESPONSE_ALERT_NOTICE

応答時間の目標継続未達時のアラートの最終発生時刻を表示します。

アラートの最終発生時刻が存在しない場合は、-（ハイフン）が表示されます。

対象 LDEV の入出力のモニタリング情報を表示する (VSP G130, G150, G350, G370, G700, G900、VSP F350, F370, F700, F900、VSP E シリーズ、および VSP 5000 シリーズだけ)。

モニタ情報が全て無効の場合は、何も表示されません。QoS モニタ情報の取得に失敗した場合は、LDEV#以外の項目に"NA"が表示されます。

```
# raidcom get ldev -ldev_id 200 -key qos_monitor
LDEV# RCV_CMD(IOps) RCV_CMD_TRANS(KBps) THROUGHPUT(IOps)
DATA_TRANS(KBps) RESPONSE(us) MONITOR_TIME
  200          3840          15          2650
  10           5 2019-07-31T10:15:20
```

出力例の各項目について説明します。

RCV_CMD(IOps)

受領コマンド数を表示します。

RCV_CMD_TRANS(KBps)

受領コマンド転送量を表示します。

THROUGHPUT(IOps)

スループットを表示します。

DATA_TRANS(KBps)

データ転送量を表示します。

RESPONSE(us)

応答時間を表示します。

MONITOR_TIME

モニタ採取時刻を表示します。

LDEV 番号 4368 (Dynamic Provisioning の仮想ボリュームの Namespace) の情報を表示する (VSP 5000 シリーズ、および VSP E1090 だけ)。

```
# raidcom get ldev -ldev_id 4368
Serial# : 302614
LDEV : 4368
SL : 0
CL : 0
VOL_TYPE : OPEN-V-CVS
VOL_Capacity(BLK) : 16777216
NUM_PORT : 0
PORTs : -
NVM_NUM_PORT : 2
NVM_PORTs : CL1-A CL2-B
NSID : 2
NVMSS_ID : 1
F_POOLID : NONE
VOL_ATTR : CVS : HDP
B_POOLID : 0
S_POOLID : 6
LDEV_NAMING :
STS : BLK
OPE_TYPE : NONE
OPE_RATE : 100
MP# : 0
CURRENT_MP# : 0
SSID : 0006
Used_Block(BLK) : 0
FLA(MB) : Disable
RSV(MB) : 0
CSV_Status : ENABLING
CSV_PROGRESS(%): 60
```

```
CSV_Mode : DEDUP+COMPRESS
COMPRESSION_ACCELERATION : ENABLED
COMPRESSION_ACCELERATION_STATUS : ENABLED
CSV_PROCESS_MODE : POST_PROCESS
DEDUPLICATION_DATA : ENABLED
ALUA : Disable
RSGID : 0
DM_LDEV:4096
PWSV_S : PS
CL_MIG : Y
```

LDEV 番号 4368 (Dynamic Provisioning の仮想ボリュームの Namespace) の NGUID を表示する (VSP 5000 シリーズ、および VSP E1090 だけ)。

```
# raidcom get ldev -ldev_id 4368 -key nguid
Serial# : 302614
LDEV : 4368
SL : 0
CL : 0
VOL_TYPE : OPEN-V-CVS
VOL_Capacity(BLK) : 16777216
NUM_PORT : 0
PORTs : -
NVM_NUM_PORT : 2
NVM_PORTs : CL1-A CL2-B
NSID : 2
NVMSS_ID : 1
LDEV_NGUID : 12345...
F_POOLID : NONE
VOL_ATTR : CVS : HDP
B_POOLID : 0
S_POOLID : 6
LDEV_NAMING :
STS : BLK
OPE_TYPE : NONE
OPE_RATE : 100
MP# : 0
CURRENT_MP# : 0
SSID : 0006
Used_Block(BLK) : 0
FLA(MB) : Disable
RSV(MB) : 0
CSV_Status : ENABLING
CSV_PROGRESS(%): 60
CSV_Mode : DEDUP+COMPRESS
COMPRESSION_ACCELERATION : ENABLED
COMPRESSION_ACCELERATION_STATUS : ENABLED
CSV_PROCESS_MODE : POST_PROCESS
DEDUPLICATION_DATA : ENABLED
ALUA : Disable
RSGID : 0
DM_LDEV:4096
PWSV_S : PS
CL_MIG : Y
```

出力例の各項目について説明します。

NVM_NUM_PORT

その LDEV が定義されている NVM サブシステムポートの数を示します。

NVM_PORTs

その LDEV が定義されている NVM サブシステムポート番号を列挙します。

LDEV_NGUID

Namespace の識別子 (NGU ID) を表示します。指定した LDEV が FC-NVMe 以外の用途で使用されている場合は、- (ハイフン) を表示します。その他の場合で NGUID が表示できな

いときは、"Unknown (不明)"が表示されます。情報を表示できない場合の詳細は、「[1.6 NAA 識別子 \(LUN WWN\) および Namespace 識別子 \(NGUID 情報\) の表示](#)」を参照してください。

FC-NVMe をサポートしていない DKCMAIN マイクロコードバージョンでは、この項目は表示されません。

NSID

Namespace ID を表示します。

NVMSS_ID

NVM サブシステム ID を表示します。

LDEV 番号 4368 の LU に対して SCSI リザーブを行っているホストの情報を表示する。

次の場合、SCSI リザーブを行っているホストの情報は表示しません。

- LDEV のどの LU に対しても SCSI リザーブが行われていない場合
- DKCMAIN マイクロコードバージョンが、SCSI リザーブを行っているホスト情報の表示を未サポートの場合



注意

- SCSI リザーブが行われているかどうかについては、`raidcom get lun` コマンドで確認してください。リザーブ状態であるにもかかわらず、SCSI リザーブを行っているホストの情報が表示されない場合は、DKCMAIN マイクロコードバージョンを確認してください。SCSI リザーブを行っているホスト情報の表示 (-key reservation holder オプション) をサポートしている DKCMAIN マイクロコードバージョンは、次のとおりです。
 - VSP E シリーズの場合：
 - 93-07-21-XX/XX 以降
 - 93-07-02-XX/XX 以降、93-07-21-XX/XX 未満
 - 93-06-83-XX/XX 以降、93-07-01-XX/XX 未満
 - 93-06-64-XX/XX 以降、93-06-81-XX/XX 未満
 - VSP G130, G150, G350, G370, G700, G900 および VSP F350, F370, F700, F900 の場合：
 - 88-08-11-XX/XX 以降
 - VSP G100, G200, G400, G600, G800 および VSP F400, F600, F800 の場合：
 - 83-06-21-XX/XX 以降、および 83-05-49-XX/XX 以降、83-06-01-XX/XX 未満
 - VSP 5000 シリーズの場合：
 - 90-09-21-XX/XX 以降
 - 90-09-02-XX/XX 以降、90-09-21-XX/XX 未満
 - 90-08-84-XX/XX 以降、90-09-01-XX/XX 未満
 - 90-08-64-XX/XX 以降、90-08-81-XX/XX 未満
 - VSP G1000, G1500 および VSP F1500 の場合：
 - 80-06-94-XX/XX 以降
- GAD ペアを構成するボリュームにホストが SCSI リザーブを行った場合、ホストが SCSI リザーブコマンドを発行したボリューム、およびホストが SCSI リザーブコマンドを発行したボリュームのペアボリュームがリザーブ状態となります。
- GAD ペアのボリュームの場合、このコマンドはホストが SCSI リザーブコマンドを発行したボリュームを指定した場合のみ情報を表示します。
- GAD ペアのボリュームの情報を参照する場合は、ホストが SCSI リザーブコマンドを発行したボリュームを指定して、このコマンドを実行してください。

- ホストが SCSI リザーブコマンドを発行したボリュームが特定できない場合は、GAD ペアのプライマリボリュームとセカンダリボリュームの両方のボリュームに対してこのコマンドを実行してください。
- キャッシュモードがキャッシュスルーモードの外部ボリュームに、ホストが SCSI リザーブを行った場合、このコマンドは、SCSI リザーブを行ったホストの情報を表示しません。

```
#raidcom get ldev -ldev_id 4368 -key reservation_holder
Serial# LDEV# PORT      LUN WWN                      RSV KEY
 400007  4368 CL1-A-1    1 1234567890123456 1234567890123456
```

出力例の各項目について説明します。

PORT

SCSI リザーブが行われている LU のホストグループをポート-ホストグループ ID の形式で表示します。

LUN

SCSI リザーブが行われている LU の ID を表示します。

WWN

SCSI リザーブを行っているホストの WWN を表示します。ホストが iSCSI を使用して SCSI リザーブを行っている場合、- (ハイフン) を表示します。

RSV_KEY

SCSI リザーブの種類がパーシステントリザーブの場合、リザーブを行っているホストのキー情報を表示します。

次の場合は、- (ハイフン) を表示します。

- SCSI リザーブの種類がパーシステントリザーブでない場合
- パーシステントリザーブを実行途中の場合

SCSI リザーブの種類に関しては、「[5.37 raidcom get lun](#)」の出力項目の説明を参照してください。

5.32 raidcom initialize ldev

LDEV をクイックフォーマット、通常フォーマット、またはシュレディングします。

LDEV の代わりに、デバイスグループも指定できます。

このコマンドはコマンド入力とは非同期で処理が実行されます。raidcom get command_status コマンドで処理の完了を確認してください。

非同期コマンドは同時に受付可能な数に制限があります。非同期コマンドの受付可能数については「[5.1.9 非同期コマンドの受付可能数について](#)」を確認してください。



注意

VSP G1000、VSP G1500、VSP F1500、VSP E シリーズ、VSP Gx00 モデル、VSP Fx00 モデル、および VSP 5000 シリーズの場合は、重複排除ボリュームのフォーマット処理は、完了するまでに多くの日数を要する可能性があります。また、プールの使用量や物理使用量が増加する可能性があります。開始したフォーマット処理は中断できません。プールに関連づけられている、容量削減が有効なすべてのボリュームをフォーマットしたい場合は、まず、重複排除システムデータボリュームを raidcom modify ldev コマンドで閉塞してから、raidcom initialize pool コマンドを実行してください。事前に raidcom initialize pool コマンドを実行することで、フォーマット処理時間を短縮し、プール使用量の増加を防止できます。



注意

- raidcom initialize ldev コマンドは、raidcom initialize ldev コマンドを含め、他の非同期コマンド※が完了した後に実行してください。非同期コマンドの状態は、raidcom get command_status コマンドで確認できます。
非同期コマンドが完了していない状態で raidcom initialize ldev コマンドを実行すると、フォーマット、またはシュレディングが完了しない場合があります。

注※

各コマンドが同期/非同期のどちらで実行されるかは、各コマンドの説明を参照してください。

- RAID Manager から通常フォーマットを実行すると、フォーマットが完了するまで、他の非同期コマンドの実行が待機する場合があります。

構文

```
raidcom initialize ldev {-ldev_id <ldev#> | -grp_opt <group option> -device_grp_name <device group name> [<device name>]} -operation <type>
```

オプションとパラメータ

オプション	説明
-ldev_id <ldev#>	LDEV 番号 (0-65279) を指定します。 (例) <ul style="list-style-type: none"> -ldev_id 200
-grp_opt <group option>	デバイスグループに属する LDEV から抽出するデバイス情報を指定します。「ldev」を指定してください (固定)。デバイスグループに属する LDEV の情報が使用されます。
-device_grp_name <device group name> [<device name>]	操作対象とするデバイスグループのデバイスグループ名 (最大 32 文字) を指定します。デバイスグループ中の特定の LDEV を操作したい場合は、操作したい LDEV のデバイス名 (最大 32 文字) を指定します。 デバイス名を省略した場合は、デバイスグループに属するすべての LDEV が操作されます。
-operation <type>	<type>に実行する操作を指定します。 指定できる操作を次に示します。 <ul style="list-style-type: none"> fmt : 通常フォーマット qfmt : クイックフォーマット shrd [<pattern>] : シュレディング [<pattern>]に指定した場合、次の順で 3 回フォーマットします。 <ul style="list-style-type: none"> 0x00000000 指定されたシュレディングパターン 0x00000000 [<pattern>]を省略した場合、次の順で 3 回フォーマットします。 <ul style="list-style-type: none"> 0x00000000 0xFFFFFFFF 0x00000000 stop: シュレディングを停止します。シュレディング中の全 LDEV を対象にします。通常フォーマットおよびクイックフォーマットは停止できません。

記述例

LDEV : 200 をクイックフォーマットする。

```
# raidcom initialize ldev -operation qfmt -ldev_id 200
```

デバイスグループ : grp1 に属する LDEV をクイックフォーマットする。

```
# raidcom initialize ldev -operation qfmt -grp_opt ldev -device_grp_name grp1
```

LDEV : 200 を通常フォーマットする。

```
# raidcom initialize ldev -operation fmt -ldev_id 200
```

LDEV : 200 をシュレディング (パターン : 0x55aa55aa) する。

```
# raidcom initialize ldev -operation shrd 0x55aa55aa -ldev_id 200
```

シュレディングを停止する。

```
# raidcom initialize ldev -operation stop -ldev_id 200
```

5.33 raidcom modify ldev

LDEV の属性を変更します。操作できる内容を次に示します。

- LDEV 閉塞と LDEV 回復
- LDEV ニックネームの設定
- LDEV の MP ブレード ID の設定
- Dynamic Tiering/active flash/Dynamic Tiering for Mainframe/active flash for mainframe の仮想ボリュームの階層割り当てポリシー/新規ページ割り当て階層/階層再配置の有効・無効の設定
- Dynamic Provisioning/Dynamic Provisioning for Mainframe/Dynamic Tiering/active flash/Dynamic Tiering for Mainframe/active flash for mainframe の仮想ボリュームのページ解放指示
- SSID の設定
- コマンドデバイス属性の設定
- Quorum ディスクの設定、設定解除
- 容量削減の設定
- 容量削減モード (ポストプロセス方式/インライン方式) の設定
- 圧縮アクセラレータ (有効/無効) の設定 (VSP 5000 シリーズ、および VSP E1090 だけ)
- QoS 設定 (VSP G130, G150, G350, G370, G700, G900、VSP F350, F370, F700, F900、VSP E シリーズ、および VSP 5000 シリーズだけ)
- ESE-VOL の設定を変更する場合

LDEV 閉塞、LDEV 回復、Quorum ディスクの設定、Quorum ディスクの設定解除、容量削減の設定、圧縮アクセラレータ設定、または QoS 設定をする場合、このコマンドはコマンド入力とは非同期で処理が実行されます。raidcom get command_status コマンドで処理の完了を確認してください。

非同期コマンドは同時に受付可能な数に制限があります。非同期コマンドの受付可能数については「[5.1.9 非同期コマンドの受付可能数について](#)」を確認してください。

LDEV ID を指定するときの構文

```
raidcom modify ldev -ldev_id <ldev#> {-status <status> [<level>] [-forcible -password <One Time Password>] | -ldev_name <ldev naming> | -mp_blade_id <mp#> | -ssid <value> | -command_device {y | n}[Security value] | -quorum_enable <serial#> <id> -quorum_id <quorum id> | -quorum_disable | -alua {enable|disable} | -capacity_saving <capacity saving> | -capacity_saving_mode <saving mode> | -compression_acceleration {enable | disable} -request_id auto | -upper_throughput_io <upper throughput io> -request_id auto | -upper_data_trans_mb <upper data trans mb> -request_id auto | -upper_alert_time <upper alert time> -request_id auto | -lower_throughput_io <lower throughput io> -request_id auto | -lower_data_trans_mb <lower data trans mb> -request_id auto | -lower_alert_time <lower alert time> -request_id auto | -response_priority <priority> -request_id auto | -response_alert_time <response alert time> -request_id auto | -ese {enable|disable} -request_id auto}
```

プール ID を指定するときの構文

```
raidcom modify ldev -pool {<pool ID#> | <pool naming>} -compression_acceleration {enable | disable} -request_id auto
```

オプションとパラメータ

オプション	説明
-ldev_id <ldev#>	LDEV 番号 (0-65279) を指定します。 (例) <ul style="list-style-type: none"> -ldev_id 200
-status <status> [<level>]	LDEV の状態を指定します。 指定できる LDEV の状態を次に示します。 <ul style="list-style-type: none"> nml : LDEV の状態を Normal へ変更する (LDEV を回復する)。 blk : LDEV の状態を Blockade へ変更する (LDEV を閉塞する)。 {enable_reallocation enable_relocation [<level>]} : Dynamic Tiering/active flash/Dynamic Tiering for Mainframe/active flash for mainframe 用 LDEV (仮想ボリューム) の再配置を有効にする。level の値によって、再配置で使用する階層を定義します。 <ul style="list-style-type: none"> all : プール内のすべての階層を使用します。 1-5 : 使用する階層のレベルを指定します。詳細は、『オープンシステム構築ガイド』または『システム構築ガイド』を参照してください。 disable_reallocation disable_relocation : Dynamic Tiering/active flash/Dynamic Tiering for Mainframe/active flash for mainframe 用 LDEV (仮想ボリューム) の再配置を無効にする

オプション	説明
	<ul style="list-style-type: none"> • discard_zero_page : Dynamic Provisioning/Dynamic Provisioning for Mainframe/ Dynamic Tiering/active flash/Dynamic Tiering for Mainframe/active flash for mainframe 用 LDEV (仮想ボリューム) のページを解放する • stop_discard_zero_page (VSP E シリーズ、VSP G130, G150, G350, G370, G700, G900、VSP F350, F370, F700, F900、および VSP 5000 シリーズの場合のみ) : Dynamic Provisioning/Dynamic Provisioning for Mainframe/Dynamic Tiering/ active flash/Dynamic Tiering for Mainframe/active flash for mainframe 用 LDEV (仮想ボリューム) のページ解放を中断する • enable_relocation_policy <policy_id>:Dynamic Tiering/active flash 用 LDEV の再 配置を有効にし、ポリシー ID によって再配置に使用する階層のレベルまたはカスタ ムポリシーを設定します。 <policy_id> : <ul style="list-style-type: none"> ◦ all : プール内のすべての階層を使用します。 ◦ 1-5 : 使用する階層のレベルを指定します。 ◦ 6-31 : 使用する階層のカスタムポリシーを指定します。 • new_page_allocation : Dynamic Tiering/active flash 用 LDEV (仮想ボリューム) に対して、新規ページを割り当てる場合の階層を設定します。値は high/middle/low のどれかの値になります。 • enable_fullallocation : ページ予約を有効にします。指定したボリュームが必要とす る容量分のプールの領域をすべて予約できた場合、DP-VOL の全域に書き込めるこ とが保証されます。 • disable_fullallocation : ページ予約を無効にします。 <p>(例) -status nml</p>
[-forcible - password <One Time Password>]	<p>このオプションは、VSP E シリーズ、VSP G130, G150, G350, G370, G700, G900、VSP F350, F370, F700, F900、および VSP 5000 シリーズでだけ指定できます。</p> <p>データの整合性などを考慮しないで、強制的に LDEV のステータスだけを回復する場合 に、ワンタイムパスワードとともに指定します。ワンタイムパスワードについてはお問 い合わせください。</p> <p>このオプションは-status nml オプションを指定した場合だけ有効です。</p>
-ldev_name <ldev naming>	<p>LDEV に付けるニックネーム (最大 32 文字) を指定します。</p>
-mp_blade_id <mp#>	<p>MP ブレード ID (0-15) を指定します。</p> <p>次の場合は、MP ブレード ID を変更しないでください。</p> <ul style="list-style-type: none"> • TrueCopy、ShadowImage、Universal Replicator、または global-active device の I/O 処理中 • TrueCopy、ShadowImage、Universal Replicator、または global-active device の 初期コピー中 <p>MP ブレード ID を変更したあと、同じ LDEV に対して MP ブレード ID を再度変更する 場合、30 分以上経過してから実施してください。</p> <p>(例)</p> <ul style="list-style-type: none"> • -mp_blade_id 2 <p>LDEV の MP ブレード ID の変更は、変更前および変更後ともに MP ブレードのキャッ シュのライトペンディング率 (%) ができるだけ低い時間帯に実施してください。全 CLPR のライトペンディング率 (%) が 50% 未満の時に実施することを推奨します。 また、一度に多数の LDEV に対して MP ブレード ID を変更しないでください。MP ブ レード ID を一度に変更する LDEV 数、および変更される LDEV に掛かる負荷は、同じ MP ブレード ID が割り当てられた全 LDEV の 10%以下を目安として設定してくださ い。</p>

オプション	説明
-ssid <value>	<p>SSID (16 進数) を指定します。 SSID だけを指定することはできません。 SSID を指定する場合は、SSID が割り当てられていない領域の未作成の LDEV 番号と、割り当てられていない SSID を指定してください。</p> <p>(例)</p> <ul style="list-style-type: none"> -ssid 0x1234 -ldev_id 200 <p>留意事項：SSID は、エンタープライズストレージで使用されます。このオプションは、VSP G1000、VSP G1500、VSP F1500、および VSP 5000 シリーズでだけ指定できます。</p>
-command_device {y n} [Security value]	<p>コマンドデバイス属性を設定します。</p> <ul style="list-style-type: none"> y または yes : コマンドデバイス属性を有効にする。 n または no : コマンドデバイス属性を無効にする。 <p>コマンドデバイスセキュリティの値 (0-7) を設定する。 [Security value]には、コマンドデバイスセキュリティの設定として、0 から 7 までの値を指定できます。それぞれの値の意味は次のとおりです。</p> <ul style="list-style-type: none"> 0 : セキュリティ : OFF、ユーザ認証 : OFF、グループ情報取得 : OFF 1 : セキュリティ : OFF、ユーザ認証 : OFF、グループ情報取得 : ON 2 : セキュリティ : OFF、ユーザ認証 : ON、グループ情報取得 : OFF 3 : セキュリティ : OFF、ユーザ認証 : ON、グループ情報取得 : ON 4 : セキュリティ : ON、ユーザ認証 : OFF、グループ情報取得 : OFF 5 : セキュリティ : ON、ユーザ認証 : OFF、グループ情報取得 : ON 6 : セキュリティ : ON、ユーザ認証 : ON、グループ情報取得 : OFF 7 : セキュリティ : ON、ユーザ認証 : ON、グループ情報取得 : ON
-quorum_enable <serial#> <id>	<p>global-active device 構成の Quorum ディスクに設定します。-quorum_id パラメータの指定も必須です。</p> <ul style="list-style-type: none"> serial# : 装置製番 (移行元ストレージ装置の装置製番) <ul style="list-style-type: none"> 対象装置が VSP G1000、VSP G1500、および VSP F1500 の場合は、装置製番に 300,000 を足した番号を指定します。 対象装置が VSP 5000 シリーズの場合は、装置製番に 500,000 を足した番号を指定します。 id : 移行元ストレージの型式識別子 <ul style="list-style-type: none"> R600 : USP V R700 : VSP R800 : VSP G1000、VSP G1500、および VSP F1500 RK600 : USP VM M800 : VSP E シリーズ、VSP Gx00 モデルおよび VSP Fx00 モデル R900 : VSP 5000 シリーズ
-quorum_id <quorum id>	<p>Quorum ディスクに設定する際の Quorum ID を指定します。</p>
-quorum_disable	<p>Quorum ディスクの設定を解除します。</p>
-alua {enable disable}	<p>ALUA モードを指定します。global-active device で使用する場合にだけ、ALUA モードを有効にしてください。</p> <ul style="list-style-type: none"> enable または yes : ALUA モードを有効にする。 disable または no : ALUA モードを無効にする。 <p>このコマンドでは、パラメータのエイリアスとして、y または n を選択できます。</p>

オプション	説明
[-capacity_saving <capacity saving>]	<p>容量削減の設定を指定します。</p> <ul style="list-style-type: none"> • disable : 容量削減無効 • compression : 圧縮 • deduplication_compression : 重複排除および圧縮 <p>VSP G130, G150, G350, G370, G700, G900 以降では、容量削減設定の無効化によって、プールに関連づけられている容量削減が重複排除および圧縮の LDEV が存在しなくなった場合、重複排除用システムデータボリュームは自動的に削除されます。重複排除用システムデータボリュームは、容量削減の無効化を行った LDEV とは非同期に削除されます。重複排除用システムデータボリュームの削除は、raidcom get pool -key saving コマンドの LDEV#に表示されている LDEV について、raidcom get ldev コマンドの VOL_TYPE が REMOVING から NOT DEFINED になったことを確認してください。</p> <p>注意：重複排除ボリュームの容量削減設定を無効化する処理は、データの伸長処理によって完了するまでに多くの日数を要する可能性があります。また、プールの使用量や物理使用量が増加します。開始した容量削減設定の無効化処理は中断できません。</p> <p>VSP E シリーズおよび VSP 5000 シリーズの場合、プールの予約率が 65535（無制限）に設定されているプールのみで容量削減の圧縮、または重複排除及び圧縮ボリュームが作成できます。最大予約率が 65535（無制限）以外のプールに対して、compression または deduplication_compression を指定した場合、エラーとなります。</p>
[-capacity_saving_mode <saving mode>]	<p>DP-VOL の容量削減モード (post_process (ポストプロセス方式) または inline (インライン方式)) を指定します。-capacity_saving オプションを disable から compression または deduplication_compression に変更して、このオプションを省略した場合、VSP G100, G200, G400, G600, G800 および VSP F400, F600, F800 ではポストプロセス方式が、VSP E シリーズ、VSP G150, G350, G370, G700, G900, VSP F350, F370, F700, F900、および VSP 5000 シリーズ ではインライン方式が設定されます。</p> <ul style="list-style-type: none"> • post_process : ポストプロセス方式でデータを削減 • inline : インライン方式でデータを削減 <p>詳細については、マニュアル『オープンシステム構築ガイド』または『システム構築ガイド』の容量削減機能についての項を参照してください。</p>
- upper_throughput_io <upper throughput io> - request_id auto	<p>1 秒あたりのスループットの上限值*を指定します。無効にする場合は、0 を指定してください。</p> <p>このオプションは、VSP G130, G150, G350, G370, G700, G900, VSP F350, F370, F700, F900, VSP E シリーズ、および VSP 5000 シリーズだけで指定できます。</p> <p>Request ID は、raidcom modify ldev コマンド終了時、次のフォーマットで標準的に出力されます。 (出力フォーマット)</p> <ul style="list-style-type: none"> • REQID : <request#> <p><request#>は、コマンド実行ごとに割り当てられる Request ID です。詳細は、「5.1.8 Request ID の機能」を参照してください。</p> <p>注※</p> <p>1 秒あたりのスループットの上限值については、『Performance Manager ユーザガイド(Performance Monitor, Server Priority Manager, QoS)』を参照してください。</p>
- upper_data_trans_mb <upper data trans mb> - request_id auto	<p>1 秒あたりのデータ転送量 (MB) の上限値*を指定します。無効にする場合は、0 を指定してください。</p> <p>このオプションは、VSP G130, G150, G350, G370, G700, G900, VSP F350, F370, F700, F900, VSP E シリーズ、および VSP 5000 シリーズだけで指定できます。</p> <p>Request ID は、raidcom modify ldev コマンド終了時、次のフォーマットで標準的に出力されます。 (出力フォーマット)</p> <ul style="list-style-type: none"> • REQID : <request#>

オプション	説明
	<p><request#>は、コマンド実行ごとに割り当てられる Request ID です。詳細は、「5.1.8 Request ID の機能」を参照してください。</p> <p>注※</p> <p>1 秒あたりのデータ転送量 (MB) の上限値については、『Performance Manager ユーザガイド(Performance Monitor, Server Priority Manager, QoS)』を参照してください。</p>
<pre>-upper_alert_time <upper alert time> -request_id auto</pre>	<p>上限値超過時のアラート通知時間 (秒) を設定します。無効にする場合は、0 を指定してください。</p> <p>次のどちらかの条件がアラート通知時間以上継続した場合、アラートが通知されます。</p> <ul style="list-style-type: none"> 受領コマンド数が 1 秒あたりのスループットの上限値を継続的に超過した場合のアラート通知時間 (秒)。 受領コマンド転送量が 1 秒あたりのデータ転送量の上限値を継続的に超過した場合のアラート通知時間 (秒)。 <p>このオプションは、VSP G130, G150, G350, G370, G700, G900、VSP F350, F370, F700, F900、VSP E シリーズ、および VSP 5000 シリーズだけで指定できます。</p> <p>Request ID は、raidcom modify ldev コマンド終了時、次のフォーマットで標準的に出力されます。</p> <p>(出力フォーマット)</p> <ul style="list-style-type: none"> REQID : <request#> <p><request#>は、コマンド実行ごとに割り当てられる Request ID です。詳細は、「5.1.8 Request ID の機能」を参照してください。</p>
<pre>- lower_throughput _io <lower throughput io> - request_id auto</pre>	<p>1 秒あたりのスループットの下限值※を設定します。無効にする場合は、0 を指定してください。</p> <p>このオプションは、VSP G130, G150, G350, G370, G700, G900、VSP F350, F370, F700, F900、VSP E シリーズ、および VSP 5000 シリーズだけで指定できます。</p> <p>Request ID は、raidcom modify ldev コマンド終了時、次のフォーマットで標準的に出力されます。</p> <p>(出力フォーマット)</p> <ul style="list-style-type: none"> REQID : <request#> <p><request#>は、コマンド実行ごとに割り当てられる Request ID です。詳細は、「5.1.8 Request ID の機能」を参照してください。</p> <p>注※</p> <p>1 秒あたりのスループットの下限值については、『Performance Manager ユーザガイド(Performance Monitor, Server Priority Manager, QoS)』を参照してください。</p>
<pre>- lower_data_trans _mb <lower data trans mb> - request_id auto</pre>	<p>1 秒あたりのデータ転送量 (MB) の下限値※を設定します。無効にする場合は、0 を指定してください。</p> <p>このオプションは、VSP G130, G150, G350, G370, G700, G900、VSP F350, F370, F700, F900、VSP E シリーズ、および VSP 5000 シリーズだけで指定できます。</p> <p>Request ID は、raidcom modify ldev コマンド終了時、次のフォーマットで標準的に出力されます。</p> <p>(出力フォーマット)</p> <ul style="list-style-type: none"> REQID : <request#> <p><request#>は、コマンド実行ごとに割り当てられる Request ID です。詳細は、「5.1.8 Request ID の機能」を参照してください。</p> <p>注※</p> <p>1 秒あたりのデータ転送量 (MB) の下限値については、『Performance Manager ユーザガイド(Performance Monitor, Server Priority Manager, QoS)』を参照してください。</p>

オプション	説明
<pre>-lower_alert_time <lower alert time> -request_id auto</pre>	<p>下限値未達時のアラート通知時間 (秒) ※を設定します。無効にする場合は、0 を指定してください。</p> <p>スループットまたはデータ転送量の下限値未達のアラート通知時間以上継続した場合、アラートを通知します。</p> <p>このオプションは、VSP G130, G150, G350, G370, G700, G900、VSP F350, F370, F700, F900、VSP E シリーズ、および VSP 5000 シリーズだけで指定できます。</p> <p>Request ID は、raidcom modify ldev コマンド終了時、次のフォーマットで標準的に出力されます。 (出力フォーマット)</p> <ul style="list-style-type: none"> • REQID : <request#> <p><request#>は、コマンド実行ごとに割り当てられる Request ID です。詳細は、「5.1.8 Request ID の機能」を参照してください。</p> <p>注※</p> <p>下限値未達時のアラート通知時間 (秒) については、『Performance Manager ユーザガイド(Performance Monitor, Server Priority Manager, QoS)』を参照してください。</p>
<pre>-response_priority <priority> -request_id auto</pre>	<p>I/O 処理の優先度※を設定します。有効範囲は 1~3 です。無効にする場合は、0 を指定してください。</p> <p>このオプションは、VSP G130, G150, G350, G370, G700, G900、VSP F350, F370, F700, F900、VSP E シリーズ、および VSP 5000 シリーズだけで指定できます。</p> <p>Request ID は、raidcom modify ldev コマンド終了時、次のフォーマットで標準的に出力されます。 (出力フォーマット)</p> <ul style="list-style-type: none"> • REQID : <request#> <p><request#>は、コマンド実行ごとに割り当てられる Request ID です。詳細は、「5.1.8 Request ID の機能」を参照してください。</p> <p>注※</p> <p>I/O 処理の優先度については、『Performance Manager ユーザガイド(Performance Monitor, Server Priority Manager, QoS)』を参照してください。</p>
<pre>-response_alert_time <response alert time> -request_id auto</pre>	<p>応答時間目標未達時のアラート通知時間 (秒) ※を設定します。無効にする場合は、0 を指定してください。</p> <p>応答時間目標値の未達のアラート通知時間以上継続した場合、アラートを通知します。</p> <p>このオプションは、VSP G130, G150, G350, G370, G700, G900、VSP F350, F370, F700, F900、VSP E シリーズ、および VSP 5000 シリーズだけで指定できます。</p> <p>Request ID は、raidcom modify ldev コマンド終了時、次のフォーマットで標準的に出力されます。 (出力フォーマット)</p> <ul style="list-style-type: none"> • REQID : <request#> <p><request#>は、コマンド実行ごとに割り当てられる Request ID です。詳細は、「5.1.8 Request ID の機能」を参照してください。</p> <p>注※</p> <p>応答時間目標未達時のアラート通知時間 (秒) については、『Performance Manager ユーザガイド(Performance Monitor, Server Priority Manager, QoS)』を参照してください。</p>
<pre>-compression_acceleration {enable disable} -request_id auto</pre>	<p>圧縮アクセラレータの有効/無効を指定します。</p> <p>-capacity_saving を disable から compression または deduplication_compression に変更し、本設定項目を省略した場合、raidcom get system -key dedupe_compression の COMPRESSION_ACCELERATION が AVAILABLE の場合は、enable が設定されます。raidcom get system -key dedupe_compression の</p>

オプション	説明
	<p>COMPRESSION_ACCELERATION が UNAVAILABLE の場合は、disable が設定されます。</p> <ul style="list-style-type: none"> • enable: 圧縮アクセラレータを有効にする • disable: 圧縮アクセラレータを無効にする <p>このオプションは、VSP 5000 シリーズ、VSP E1090 だけで指定できます。 <request#>は、コマンド実行ごとに割り当てられる Request ID です。詳細は、「5.1.8 Request ID の機能」を参照してください。</p>
-ese {enable disable} -request_id auto	<p>LDEV に対して ESE 属性の設定/解除を指定します。</p> <ul style="list-style-type: none"> • enable : ESE 属性を設定 • disable : ESE 属性を解除 <p>このオプションは、VSP 5000 シリーズだけで指定できます。 <request#>は、コマンド実行毎に割り当てられる Request ID です。詳細は、「5.1.8 Request ID の機能」を参照してください。</p>

記述例

LDEV : 200 を回復する。

```
# raidcom modify ldev -status nml -ldev_id 200
```

LDEV : 200 を閉塞する。

```
# raidcom modify ldev -status blk -ldev_id 200
```

LDEV : 200 に LDEV ニックネーム : my_volume を与える。

```
# raidcom modify ldev -ldev_id 200 -ldev_name my_volume
```

LDEV : 200 の LDEV の MP ブレード ID を 2 に設定する。

```
# raidcom modify ldev -ldev_id 200 -mp_blade_id 2
```

LDEV (Dynamic Tiering/active flash/Dynamic Tiering for Mainframe/active flash for mainframe の仮想ボリューム) : 200 の再配置有効化

```
# raidcom modify ldev -ldev_id 200 -status enable_reallocation
```

LDEV (Dynamic Tiering/active flash/Dynamic Tiering for Mainframe/active flash for mainframe の仮想ボリューム) : 200 の再配置無効化

```
# raidcom modify ldev -ldev_id 200 -status disable_reallocation
```

LDEV (Dynamic Provisioning/Dynamic Provisioning for Mainframe/Dynamic Tiering/active flash/Dynamic Tiering for Mainframe/active flash for mainframe の仮想ボリューム) : 200 のページ解放

```
# raidcom modify ldev -ldev_id 200 -status discard_zero_page
```

LDEV : 200 の LDEV の SSID に 0x1234 を設定する。

```
# raidcom modify ldev -ssid 0x1234 -ldev_id 200
```



メモ

SSID が割り当てられていない領域の未作成の LDEV 番号 200 を指定し、新規 SSID の 0x1234 を指定してください。作成済みの LDEV 番号や、登録済みの SSID を指定した場合はエラーになります。

LDEV : 200 の LDEV のコマンドデバイス属性を有効にする。コマンドデバイスセキュリティの値は 2 を設定する。

```
# raidcom modify ldev -command_device y 2 -ldev_id 200
```

LDEV : 200 の LDEV のコマンドデバイス属性を無効にする。

```
# raidcom modify ldev -command_device n -ldev_id 200
```

LDEV : 200 の LDEV の再配置をカスタムポリシー 6 で設定する。

```
# raidcom modify ldev -ldev_id 200 -status enable_relocation_policy 6
```

LDEV : 200 の新規割当ページの階層を High に設定する。

```
# raidcom modify ldev -ldev_id 200 -status new_page_allocation high
```

LDEV : 200 を Quorum ID 10 の Quorum ディスクに設定する。

```
# raidcom modify ldev -ldev_id 200 -quorum_enable 65384 R700 -quorum_id 10
```

LDEV : 200 の ALUA モードを有効にする。

```
# raidcom modify ldev -ldev_id 200 -alua enable
```

LDEV : 200 の容量削減の設定を、圧縮に設定する。

```
# raidcom modify ldev -ldev_id 200 -capacity_saving compression
```

LDEV : 200 の圧縮アクセラレータの設定を、有効にします。

```
# raidcom modify ldev -ldev_id 200 -compression_acceleration enable -request_id auto
```

プール ID : 1 に関連づいているすべての圧縮アクセラレータの設定を、有効にします。

```
# raidcom modify ldev -pool 1 -compression_acceleration enable -request_id auto
```

プール ID : 0 から最大 128 個のプールに関連づいている全 LDEV の圧縮アクセラレータの設定を、有効にします。

```
# raidcom get dp_pool | rmawk @L-gt:1 exe="raidcom modify ldev -pool @1 -compression_acceleration enable -request_id auto"
```

LDEV : 0 の容量削減モードを、インライン方式に変更する。

```
# raidcom modify ldev -ldev_id 0 -capacity_saving_mode inline
```

LDEV : 0 の容量削減モードを、ポストプロセス方式に変更する。

```
# raidcom modify ldev -ldev_id 0 -capacity_saving_mode post_process
```

LDEV ID : 200 の 1 秒あたりのデータ転送量の上限値を 100MB/s に設定する。

```
# raidcom modify ldev -ldev_id 200 -upper_data_trans_mb 100 -request_id auto
```

LDEV ID : 200 の 1 秒あたりのスループットの下限値を 1500IOPS に設定する。

```
# raidcom modify ldev -ldev_id 200 -lower_throughput_io 1500 -request_id auto
```

LDEV ID : 200 の I/O 処理優先度を 1 に設定する。

```
# raidcom modify ldev -ldev_id 200 -response_priority 1 -request_id auto
```

LDEV ID : 200 の下限値未達時のアラート通知時間を 10 秒に設定する。

```
# raidcom modify ldev -ldev_id 200 -lower_alert_time 10 -request_id auto
```

LDEV : 200 の ESE を有効に変更する。

```
# raidcom modify ldev -ldev_id 200 -ese enable -request_id auto
```

5.34 raidcom add lun

LU パスを設定するために、指定されたポートのホストグループにある LUN に LDEV をマッピングして、LU パスまたは交替パスを作成します。LDEV の代わりに、デバイスグループも指定できます。

指定されたポートやホストグループがない場合は、EX_ENOOBJ (EX_CMDRJE) で拒否されます。

指定された LUN や LDEV がすでにある場合は、無視されます。

同じ LDEV を同じホストグループ内の別の LUN にマッピングすることはできません。同じ LUN を別の LDEV に上書きすることはできません。

LUN が指定されない場合、空の LUN が自動的に割り当てられます。

-request_id オプションを指定した場合は、コマンド入力とは非同期で処理が実行されます。raidcom get command_status コマンドで処理の完了を確認してください。

非同期コマンドは、同時に受付可能な数に制限があります。非同期コマンドの受付可能数については「[5.1.9 非同期コマンドの受付可能数について](#)」を確認してください。



注意

- LUSE 構成の LDEV は操作できません。
- コマンドデバイス属性が設定されている LDEV に対して、すでにある LU パスを指定してこのコマンドを実行すると、コマンドデバイス属性が解除されます。

LDEV を指定して LU パスを設定する場合の構文

```
raidcom add lun -port <port#> [<host group name>] -ldev_id <ldev#> [-lun_id <lun#> | -lun_id auto -request_id auto]
```

デバイスグループを指定して LU パスを設定する場合の構文

```
raidcom add lun -port <port#> [<host group name>] -grp_opt ldev -device_grp_name <device group name> [<device name>]
```

同時に複数のポート番号を指定して LU パスを設定する場合の構文 (VSP E シリーズ、VSP Gx00 モデル、VSP Fx00 モデルおよび VSP 5000 シリーズの場合だけ)

```
raidcom add lun -port <port#> [<host group name>] {-ldev_id <ldev#> [-lun_id <lun#> | -lun_id auto -request_id auto] -additional_port <additional port>...}
```

オプションとパラメータ

オプション	説明
-port <port#> [<host group name>]	ポート番号とホストグループを指定します。ホストグループは、ホストグループ ID またはホストグループ名で指定します。ホストグループの指定を省略した場合、ホストグループ ID 0 が使用されます。 (例) • CL1-A-g (g は 0-254) • CL1-A Linux_X86
-ldev_id <ldev#>	LDEV 番号 (0-65279) を指定します。 (例) • -ldev_id 200
-grp_opt ldev	デバイスグループに属する LDEV の情報を使用します。必ず「ldev」を指定してください。
-device_grp_name <device group name> [<device name>]	操作対象とするデバイスグループのデバイスグループ名 (最大 32 文字) を指定します。デバイスグループ中の特定の LDEV を操作したい場合は、操作したい LDEV のデバイス名 (最大 32 文字) を指定します。デバイス名を省略した場合は、デバイスグループに属するすべての LDEV が操作されます。
[-lun_id <lun#> -lun_id auto -request_id auto]	このオプションは、VSP E シリーズ、VSP Gx00 モデル、VSP Fx00 モデル、VSP G1000、VSP G1500、VSP F1500、および VSP 5000 シリーズでだけ指定できます。LU 番号を指定します。省略した場合は、空いている LU 番号が自動的に割り当てられます。 • -lun_id <lun#> : LU 番号 (0-2047) を指定します。 ストレージシステムが VSP 5000 シリーズの場合、LU 番号 (0-4095) を指定します。

オプション	説明
	<ul style="list-style-type: none"> • <code>-lun_id auto</code> : 空いている LU 番号をストレージシステム側で割り当てる場合に指定します。 Request ID は、<code>raidcom add lun</code> コマンド完了時、次のフォーマットで標準的に出力されます。 (出力フォーマット) <ul style="list-style-type: none"> ◦ <code>REQID : <request#></code> <code><request#></code>は、コマンド実行ごとに割り当てられる Request ID です。詳細は、「5.1.8 Request ID の機能」を参照してください。 • <code>-request_id auto</code> このコマンドでは、<code>-request_id</code> オプションで"auto"を指定したときに有効です。 "auto"以外を指定した場合、<code>EX_INVARG</code> または <code>EX_REQARG</code> を応答します。 同じホストグループに対して、LU 番号を省略した複数のコマンドを同時に実行すると、新規に作成される複数の LU パスに、同じ LU 番号が割り当てられてしまう場合があります。この動作を回避するため、次のいずれかを実施してください。 <ul style="list-style-type: none"> • <code>-lun_id auto</code> オプションを指定します。 • <code>raidcom lock resource</code> コマンドで、LU 番号を設定するホストグループが所属するリソースグループをロックします。 リソースグループをロックすると、他のユーザが実行するコマンドは、リソースグループから未使用の LU 番号を持ち出せなくなります。また、同じホストグループに対して複数の LU パスを設定する場合、<code>raidcom add lun</code> コマンドの実行が完了した後に、次の <code>raidcom add lun</code> コマンドを実行してください。そして、すべての <code>raidcom add lun</code> の実行が完了した後は、<code>raidcom unlock resource</code> コマンドでリソースグループのロックを解除してください。 注意 : <ul style="list-style-type: none"> • デバイスグループを操作対象に指定する場合は、指定できません。 • 同時に複数のポート番号を指定する場合は、省略できません。
<code>-additional_port <additional_port>...</code>	<p>このオプションは、VSP E シリーズ、VSP Gx00 モデル、VSP Fx00 モデル、および VSP 5000 シリーズでだけ指定できます。</p> <p>LU パスを設定するポート番号を、最大で 5 個、追加できます。</p> <p>LU パスは <code>-port <port#></code> オプションで指定したポートのホストグループに設定されます。ただし、<code><host group name></code> オプションで、ホストグループ名は指定できません。</p> <p><code>-lun_id auto</code> オプションを指定した場合、LU パス追加対象のホストグループで使用されていない共通の LU 番号が選択されます。使用されていない LU 番号が複数ある場合、最小の LU 番号が選択されます。</p>

記述例

ポート : CL1-A、ホストグループ番号 : 0、LU 番号 : 1 に LDEV : 200 の LDEV をマッピングする。

```
# raidcom add lun -port CL1-A-0 -lun_id 1 -ldev_id 200
```

ポート : CL1-A、ホストグループ番号 : 0、LDEV : 200 の LDEV をマッピングする。LU 番号は自動で付ける。

```
# raidcom add lun -port CL1-A-0 -ldev_id 200
```

ポート : CL1-A、ホストグループ番号 : 0、デバイスグループ : grp1 に属する LDEV をマッピングする。LU 番号は自動で付ける。

```
# raidcom add lun -port CL1-A-0 -grp_opt ldev -device_grp_name grp1
```

ポート : CL1-A、CL2-A、CL3-A のホストグループ番号 : 0、LU 番号 : 1 に LDEV : 200 の LDEV をマッピングする。(VSP E シリーズ、VSP Gx00 モデル、VSP Fx00 モデルおよび VSP 5000 シリーズだけ)

```
# raidcom add lun -port CL1-A-0 -ldev_id 200 -lun_id 1 -additional_port CL2-A CL3-A
```

5.35 raidcom delete lun

指定されたポートのホストグループにある LU パスを削除します。

LUN の代わりに LDEV またはデバイスグループを指定することもできます。

指定されたポート/ホストグループ/LUN に LDEV がない場合、EX_ENLDEV または EX_ENOOBJ で拒否されます。

LU パスを削除するときは、削除対象の LU パスへの I/O は停止してください。

最後のパスでは、LDEV は SMPL ボリュームとして指定されなければなりません。



注意

LUSE 構成の LDEV は操作できません。コマンドデバイス属性が設定されている LDEV に対してこのコマンドを実施しないでください。実施した場合、コマンドデバイス属性が解除されます。

LUN を指定して LU パスを削除する場合の構文

```
raidcom delete lun -port <port#> [<host group name>] -lun_id <lun#>
```

LDEV を指定して LU パスを削除する場合の構文

```
raidcom delete lun -port <port#> [<host group name>] -ldev_id <ldev#>
```

デバイスグループを指定して LU パスを削除する場合の構文

```
raidcom delete lun -port <port#> [<host group name>] -grp_opt <group option> -device_grp_name <device group name> [<device name>]
```

同時に複数のポート番号を指定して LU パスを削除する場合の構文 (VSP E シリーズ、VSP Gx00 モデル、VSP Fx00 モデルおよび VSP 5000 シリーズの場合だけ)

```
raidcom delete lun -port <port#> [<host group name>] {-lun_id <lun#> | -ldev_id <ldev#>} -additional_port <additional port>...
```

オプションとパラメータ

オプション	説明
-port <port#> [<host group name>]	ポート番号とホストグループを指定します。ホストグループは、ホストグループ ID またはホストグループ名で指定します。ホストグループの指定を省略した場合、ホストグループ ID 0 が使用されます。 (例) <ul style="list-style-type: none"> CL1-A-g (g は 0-254) CL1-A Linux_X86
-lun_id <lun#>	LUN 番号 (0-2047) を指定します。 ストレージシステムが VSP 5000 シリーズの場合、LUN 番号 (0-4095) を指定します。
-ldev_id <ldev#>	LDEV 番号 (0-65279) を指定します。 (例) <ul style="list-style-type: none"> -ldev_id 200
-grp_opt ldev	デバイスグループに属する LDEV の情報を使用します。必ず「ldev」を指定してください。
-device_grp_name <device group name> [<device name>]	操作対象とするデバイスグループのデバイスグループ名 (最大 32 文字) を指定します。デバイスグループ中の特定の LDEV を操作したい場合は、操作したい LDEV のデバイス名 (最大 32 文字) を指定します。デバイス名を省略した場合は、デバイスグループに属するすべての LDEV が操作されます。
-additional_port <additional port>...	このオプションは、VSP E シリーズ、VSP Gx00 モデル、VSP Fx00 モデルおよび VSP 5000 シリーズでだけ指定できます。 LU パスを削除するポート番号を、最大で 5 個、追加できます。 LU パスは -port <port#> オプションで指定したポートのホストグループから削除されます。ただし、<host group name> オプションで、ホストグループ名は指定できません。 -ldev_id <ldev#> を指定する場合、削除対象の LU パスの LUN はすべて同じである必要があります。 -lun_id <lun#> を指定する場合、削除対象の LU パスはすべて同じ LDEV に設定されている必要があります。

記述例

ポート : CL1-A-0 の LUN : 1 (LDEV 番号 200) を削除する。

```
# raidcom delete lun -port CL1-A-0 -lun_id 1
# raidcom delete lun -port CL1-A-0 -ldev_id 200
```

ポート : CL1-A-0 のデバイスグループ : grp1 に属する LDEV を削除する。

```
# raidcom delete lun -port CL1-A-0 -grp_opt ldev -device_grp_name grp1
```

ポート : CL1-A、CL2-A、CL3-A のホストグループ番号 : 0 の LUN : 1 (LDEV 番号 200) を削除する。(VSP E シリーズ、VSP Gx00 モデル、VSP Fx00 モデルおよび VSP 5000 シリーズだけ)

```
# raidcom delete lun -port CL1-A-0 -lun_id 1 -additional_port CL2-A CL3-A
# raidcom delete lun -port CL1-A-0 -ldev_id 200 -additional_port CL2-A CL3-A
```

5.36 raidcom discover lun

外部ボリュームを探索します。特定の外部ストレージシステムの外部ポートから参照できる LU を一覧に表示します。

指定した iSCSI ポートがない場合、または iSCSI 仮想ポートモードが有効で iSCSI 仮想ポート ID の指定が正しくない場合は、EX_ENOOBJ で拒否される場合があります。この場合は、ポートおよび iSCSI 仮想ポート ID の指定を確認してください。

raidcom discover external_storage または raidcom discover lun コマンドを実行中に、raidcom discover lun コマンドを実行すると外部ストレージシステムの LU が表示されない場合があります。この場合、コマンド実行中のストレージシステムと外部ストレージシステムが正しく接続されているか、または外部ストレージシステムの LU が正しく設定されているかを確認してください。

これらが正しい場合は、しばらく待ってからコマンドを一つずつ再度実行してください。



メモ

ローカルストレージシステムのポートがファイバチャネルの Bidirectional ポートの場合は、ユーザガイドに指示がある場合を除き、常に `-safety_check enable` オプションを指定してコマンドを実行することを推奨します。`-safety_check enable` オプションを指定しない場合は、次のトラブルが発生することがあります。詳細は、『Universal Volume Manager ユーザガイド』の外部パスに関する注意事項を参照してください。

- 外部ストレージシステムが他社製の場合：
指定したローカルストレージシステムのポートと探索された外部ストレージシステムのポート間の経路を使用する、外部ストレージシステムからローカルストレージシステムへの I/O パスが切断されることがあります。
- 外部ストレージシステムが日立製の場合：
指定したローカルストレージシステムのポートと探索された外部ストレージシステムのポート間の経路を使用する、外部パスまたはリモートパスの接続が一時的に切断されることがあります（直ちに再接続されるため、外部パスまたはリモートパスの閉塞は発生しません）。
- raidcom discover external_storage コマンド、raidcom discover lun コマンド、raidcom check external_iscsi_name コマンド、または raidcom discover external_iscsi_name コマンドは、同時に複数実行した場合、EX_CMDIOE エラーになる場合があります。EX_CMDIOE エラーになる場合は、しばらく待ってからもう一度、順番にコマンドを実行してください。
詳細は、『Universal Volume Manager ユーザガイド』を参照してください。

構文

```
raidcom discover lun -port <port#> {-external_wnn <wnn strings> | -external_iscsi_name <external_iscsi name> -external_address <IP address> [-iscsi_virtual_port_id <iSCSI virtual port ID>]} [-safety_check enable]
```

オプションとパラメータ

オプション	説明
<code>-port <port#>*</code> ¹	ポート番号を指定します。属性が External のポート番号を指定します。 (例) <ul style="list-style-type: none">CL1-A
<code>-external_wnn <wnn strings></code>	外部ストレージシステム側の WWN を指定します。WWN は 16 桁の 16 進数で指定します。 (例) <ul style="list-style-type: none">210000e08b0256f8

オプション	説明
	<ul style="list-style-type: none"> 210000e0,8b0256f8 (4バイトずつ"," (コンマ) で区切ることもできます。)
-external_iscsi_name <external_iscsi_name>*2	<p>外部ストレージシステムの iSCSI ターゲットの iSCSI 名を指定します。iqn 形式または eui 形式のどちらかで指定します。</p> <ul style="list-style-type: none"> iqn 形式: 「iqn.」 とそれに続く 219 文字以内の文字 eui 形式: 「eui.」 とそれに続く 16 進数 16 文字
-external_address <IP address>*2	<p>外部ストレージシステムの iSCSI ターゲットの IP アドレスを指定します。IPv4 または IPv6 のどちらも指定できます。</p> <p>ただし、IPv4 のアドレスを指定する場合、次のアドレスは指定できません。</p> <ul style="list-style-type: none"> ネットワークアドレス (例: 192.168.10.0、0.120.10.1) ブロードキャストアドレス (例: 255.255.255.255、10.1.255.255) ループバックアドレス (例: 127.0.0.1) <p>また、IPv6 のアドレスを指定する場合、次のアドレスは指定できません。</p> <ul style="list-style-type: none"> 未指定アドレス (例: ::) マルチキャストアドレス (例: ff:1024:1215::01) ループバックアドレス (例: ::1) <p>IP アドレスの指定方法の詳細は、「1.5 IP アドレスの指定方法」を参照してください。</p>
[-iscsi_virtual_port_id <iSCSI virtual port ID>]	<p>指定したポートが iSCSI かつ iSCSI 仮想ポートモードが有効のとき、iSCSI 仮想ポート ID を指定します。指定したポートが iSCSI かつ iSCSI 仮想ポートモードが有効のときこのオプションを省略した場合、iSCSI 仮想ポート ID に 0 を指定したものととして実行されます。</p> <p>次の場合にこのオプションを指定すると、エラーになります。</p> <ul style="list-style-type: none"> 指定された iSCSI 仮想ポート ID の仮想ポートがない。 iSCSI 仮想ポートモードが無効である。 装置が iSCSI 仮想ポートモードをサポートしていない。
[-safety_check enable]	<p>-port オプションに Fibre Channel の Bidirectional ポートを指定する場合に指定します。それ以外のポートを指定する場合は、このオプションは無視されます。このオプションを指定した場合は、-port オプションで指定した Bidirectional ポートと-external_wwn オプションで指定した外部ストレージシステムの Fibre Channel ポートとの間の接続が切断される可能性がある処理を抑止します。処理が抑止された場合は、LU 情報が表示されません。</p>

注※1

-port オプションに Bidirectional ポートでないポートを指定する場合、属性が External 以外のポートを指定すると raidcom discover lun コマンドは、raidcom get lun コマンドとして動作します。

注※2

-external_iscsi_name オプションと-external_address オプションを使用して iSCSI ターゲットを指定する代わりに、-external_wwn オプションに iSCSI ターゲットの擬 WWN を指定できます。擬 WWN は、外部ストレージシステムの iSCSI ターゲットの iSCSI 名と IP アドレスに対応しています。擬 WWN と外部ストレージシステムの iSCSI ターゲットの iSCSI 名および IP アドレスとの対応は、raidcom get external_iscsi_name コマンドで確認できます。

記述例

外部ストレージシステムが FIBRE ポートに接続されている場合に、ポート：CL5-A (External ポート) に接続されている外部ストレージシステムのポート：50060e80、06fc3850 に定義されている LU を表示する。

```
#raidcom discover lun -port CL5-A -external_wnn 50060e8006fc3850 -
safety_check enable
PORT          WWN                LUN  VOL_Cap(BLK)  PRODUCT_ID  E_VOL_ID_C
CL5-A        50060e8006fc3850    0    102400        OPEN-V      HITACHI
R500FC381000
CL5-A        50060e8006fc3850    1    102400        OPEN-V      HITACHI
R500FC381001
CL5-A        50060e8006fc3850    2    102400        OPEN-V      HITACHI
R500FC381002
CL5-A        50060e8006fc3850    3    102400        OPEN-V      HITACHI
R500FC381003
CL5-A        50060e8006fc3850    4    102400        OPEN-V      HITACHI
R500FC381004
CL5-A        50060e8006fc3850    5    102400        OPEN-V      HITACHI
R500FC381005
CL5-A        50060e8006fc3850    6    102400        OPEN-V      HITACHI
R500FC381006
CL5-A        50060e8006fc3850    7    102400        OPEN-V      HITACHI
R500FC381007
CL5-A        50060e8006fc3850    8    102400        OPEN-V      HITACHI
R500FC381008
CL5-A        50060e8006fc3850    9    102400        OPEN-V      HITACHI
R500FC381009
CL5-A        50060e8006fc3850   10    102400        OPEN-V      HITACHI
R500FC38100A
```

出力例の各項目について説明します。

PORT

External ポートのポート番号を表示します。

WWN

外部ストレージシステム側の WWN を表示します。外部ストレージシステムが iSCSI で接続されている場合は、外部ストレージシステムの擬 WWN を表示します。

LUN

外部ストレージシステム側のポート (WWN) の LUN を表示します。

VOL_Cap(BLK)

外部ボリュームの容量を 512 バイト単位で表示します。

PRODUCT_ID

外部ボリュームの SCSI Inquiry コマンド応答に含まれる Product ID を表示します。表示される内容およびフォーマットは、接続される外部ボリュームによって異なります。外部ボリュームグループとして使用できない LU は、「OTHER」を表示します。

E_VOL_ID_C

外部ボリュームの SCSI Inquiry コマンドに含まれるボリューム識別子を表示します。表示される内容およびフォーマットは、接続される外部ボリュームによって異なります。

外部ストレージシステムが iSCSI ポートに接続されている場合に、ポート : CL5-A に接続されている外部ストレージシステムの iSCSI ターゲット (iSCSI 名 : iqn.z2、IP アドレス : 158.214.135.100) に定義されている LU を表示する。

```
# raidcom discover lun -port CL5-A -external_iscsi_name iqn.z2
-external_address 158.214.135.100
PORT      WWN                LUN  VOL_Cap(BLK)  PRODUCT_ID  E_VOL_ID_C
CL1-B     50060e8006fc3d60  16   545280        OPEN-V      HITACHI
R500FC3D0210
CL1-B     50060e8006fc3d60  17   545280        OPEN-V      HITACHI
R500FC3D0211
CL1-B     50060e8006fc3d60  18   545280        OPEN-V      HITACHI
R500FC3D0212
CL1-B     50060e8006fc3d60  19   545280        OPEN-V      HITACHI
R500FC3D0213
```

ポート : CL1-B、iSCSI 仮想ポート ID : 2 に接続されている外部ストレージシステムの iSCSI ターゲット (iSCSI 名 : iqn.z2、IP アドレス : 158.214.135.100) に定義されている LU を表示する。

```
# raidcom discover lun -port CL1-B -iscsi_virtual_port_id 2
-external_iscsi_name iqn.z2 -external_address 158.214.135.100
PORT      WWN                LUN  VOL_Cap(BLK)  PRODUCT_ID  E_VOL_ID_C
CL1-B     50060e8006fc3d60  16   545280        OPEN-V      HITACHI
R500FC3D0210
CL1-B     50060e8006fc3d60  17   545280        OPEN-V      HITACHI
R500FC3D0211
CL1-B     50060e8006fc3d60  18   545280        OPEN-V      HITACHI
R500FC3D0212
CL1-B     50060e8006fc3d60  19   545280        OPEN-V      HITACHI
R500FC3D0213
```

5.36.1 擬 WWN に対応した外部ストレージシステムの iSCSI ターゲットの iSCSI 名および IP アドレスを取得する (VSP G1000, VSP G1500, VSP F1500、VSP E シリーズ、VSP Gx00 モデル、VSP Fx00 モデル、および VSP 5000 シリーズの場合)

VSP E シリーズ、VSP Gx00 モデル、VSP Fx00 モデル、および VSP 5000 シリーズの場合、擬 WWN に対応した外部ストレージシステムの iSCSI ターゲットの iSCSI 名および IP アドレスを取得するためには、`raidcom get external_iscsi_name` コマンドを実行します。

```
# raidcom get external_iscsi_name
PORT      Serial# IP_ADDR      IQN          WWN (pseudo)      AMD  D
CHAP_user  Sec
CL4-E     63528  158.214.135.100 iqn.z1      50060e80070a3640 CHAP D
Win_SQL_EX *
CL2-E     63528  158.214.135.102 iqn.z3      50060e80070a3642 CHAP S
-         -
CL1-B     63528  158.214.135.100 iqn.z2      50060e8006fc3d60 CHAP S
-         -
```

擬 WWN はストレージシステムごとに管理されています。そのため、次の図のように、2 台のストレージシステムで 1 台の外部ストレージシステムの iSCSI ターゲットを共有している場合、ストレージシステム A とストレージシステム B とでは、iSCSI ターゲット 1 に対応する擬 WWN は異なります。

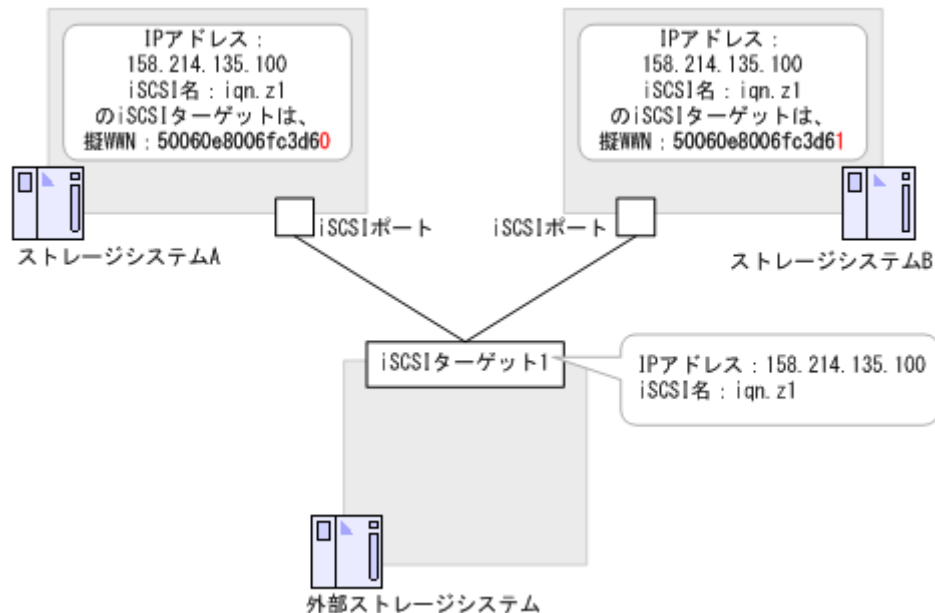

このような構成でストレージシステム A が管理している擬 WWN を使用して、外部ストレージシステムの iSCSI 名および IP アドレスを取得し、その LUN の一覧を表示する例を次に示します。

```
# raidcom get external_iscsi_name -s 64562 | rmawk @5-
eq:50060e8006fc3d60 exe="raidcom discover lun -s 34562 -port CL1-b -
external_address@3 -iscsi_name @4"
```

また、ストレージシステム A で管理している擬 WWN に対応するストレージシステム B の擬 WWN を取得し、ストレージシステム B から LUN の一覧を表示する例を次に示します。

Windows の例

```
C:\>raidcom get external_iscsi_name -s 64562 | rmawk @5-
eq:50060e8006fc3d60 exe="raidcom get external_iscsi_name -s 34562 |
rmawk @3-eq:@3 -a @4-eq:@4 exe="raidcom discovery lun -s 34562 -port
CL1-b -external_wn @5"
```

UNIX の例

```
# raidcom get external_iscsi_name -s 64562 | rmawk @5-
eq:50060e8006fc3d60 exe='raidcom get external_iscsi_name -s 34562 |
rmawk @3-eq:@3 -a @4-eq:@4 exe="raidcom discovery lun -s 34562 -port
CL1-b -external_wn @5'
```

5.37 raidcom get lun

指定されたポートとホストグループに定義されている LU パス情報を表示します。

指定されたポートがない場合は、EX_ENOOBJ で拒否されます。また、External ポートが指定された場合は、EX_REQARG で拒否されます。

構文

```
raidcom get lun -port <port#> [<host group name>] [-key <keyword>]
```

オプションとパラメータ

オプション	説明
-port <port#>[<host group name>]	ポート番号、ホストグループ ID、またはホストグループの名前を指定します。ホストグループの名前が 65 文字以上設定されている場合には、指定できません。ホストグループ ID を使用してください。 ホストグループ ID、またはホストグループの名前の指定を省略した場合は、ホストグループ ID 0 に定義されている LU パス情報を表示します。 (例) <ul style="list-style-type: none"> CL1-A CL1-A-g (g は 0-254) CL1-A Linux_X86
[-key <keyword>]	表示する LU の情報を指定します。 <ul style="list-style-type: none"> opt : ホストのリザーブ状態を表示する場合に指定します。 opt_page1 : ALUA モードの情報を表示する場合に指定します。

記述例

ポート CL4-E、ホストグループ#0 に定義されている LU 情報を表示する。

```
# raidcom get lun -port CL4-E-0
PORT GID HMD          LUN NUM LDEV CM Serial# HMO BITS
CL4-E 0 LINUX/IRIX    0   1   0 CM   63528 2 13
CL4-E 0 LINUX/IRIX    2   1   2  -   63528 2 13
CL4-E 0 LINUX/IRIX    3   1   3  -   63528 2 13
CL4-E 0 LINUX/IRIX    4   1   4  -   63528 2 13
CL4-E 0 LINUX/IRIX    5   1  992  -   63528 2 13
CL4-E 0 LINUX/IRIX    6   1  993  -   63528 2 13
```

```
#raidcom get lun -port CL4-E-0 -key opt
PORT GID HMD          LUN NUM LDEV CM Serial# OPKMA HMO_BITS
CL4-E 0 LINUX/IRIX    0   1   0 CM   63528 -Y--- 2 13
CL4-E 0 LINUX/IRIX    2   1   2  -   63528 -Y--- 2 13
CL4-E 0 LINUX/IRIX    3   1   3  -   63528 -Y--- 2 13
CL4-E 0 LINUX/IRIX    6   1  993  -   63528 -Y--- 2 13
```

```
# raidcom get lun -port CL4-E-0 -key opt_page1
PORT  GID  HMD          LUN  NUM  LDEV  CM      Serial#  AL  AAS
CL4-E  0    LINUX/IRIX    0    1    0     CM      63528   E  AO
CL4-E  0    LINUX/IRIX    2    1    2     -       63528   D  AO
CL4-E  0    LINUX/IRIX    3    1    3     -       63528   E  AO
```

出力例の各項目について説明します。

PORT

ポート番号を表示します。

GID

ポート上のホストグループ ID を表示します。

HMD

ホストグループのホストアダプタ設定用に次のホストモードを表示します。

HP-UX, SOLARIS, AIX, WIN, LINUX/IRIX, TRU64, DYNIX, OVMS, NETWARE,
HI-UX

VMWARE, HP-XP, VMWARE_EX, WIN_EX, UVM

LUN

ホストグループマッピング LDEV の LUN 番号を表示します。

NUM

LUSE を構成する LDEV の数を表示します。

LDEV

LDEV の番号を表示します。

CM

コマンドデバイスを表示します。

Serial#

装置製番を表示します。

- ・ 対象装置が VSP G1000、VSP G1500、および VSP F1500 の場合は、装置製番に 300,000 を足した番号が表示されます。
- ・ 対象装置が VSP 5000 シリーズの場合は、装置製番に 500,000 を足した番号が表示されます。

OPKMA

LU のホストリザーブの状態を示します。

- ・ O : オープンシステムのリザーブ状態を示します。※1
- ・ P : パーシステントリザーブ状態を示します。※1
- ・ K : PGR キーの登録状態を示します。※2
- ・ M : メインフレームのリザーブ状態を示します。※1
- ・ A : ACA のリザーブ状態を示します。※1

注※1

「Y」は LU がリザーブ状態であること、「-」は LU がリザーブ状態でないことを示します。

注※2

「Y」は PGR キーが登録状態であること、「-」は PGR キーが登録状態でないことを示します。

HMO_BITS

ホストグループのホストモードオプションを表示します。

詳細については、マニュアル『オープンシステム構築ガイド』または『システム構築ガイド』のファイバチャネル環境でホストグループを作成し、ホストを登録する項を参照してください。

AL

ALUA モードを表示します。

- ・ E : ALUA モードが有効である。
- ・ D : ALUA モードが無効である。

AAS

ALUA の非対称アクセス状態の設定値を表示します。表示された設定値は、その LU がホストから優先的にアクセスされるかどうかを示します。ALUA モードが有効の場合、AAS に表示される値が非対称アクセス状態の設定値としてホストに報告されます。

- AO : ホストからのアクセスが、優先的に実行されます (Active/Optimized)。
- AN : 非対称アクセス状態の設定値が AO の LU が使用できない場合、ホストからアクセスが実行されます (Active/Non-optimized)。
- - (ハイフン) : 非対称アクセス状態の設定がサポートされていません。

5.38 raidcom modify lun

LU の属性を設定します。LU のホストリザーブを解除する操作をする場合、このコマンドはコマンド入力とは非同期で処理が実行されます。raidcom get command_status コマンドで処理の完了を確認してください。

非同期コマンドは同時に受付可能な数に制限があります。非同期コマンドの受付可能数については「[5.1.9 非同期コマンドの受付可能数について](#)」を確認してください。



注意

LU のホストリザーブを解除する操作は、Storage Navigator および RAID Manager から同時に実行しないでください。同時に操作した場合、LU のホストリザーブが解除できないおそれがあります。

LU の状態を確認し、ホストリザーブが解除できていない場合は、再度その LU を指定して RAID Manager からホストリザーブを解除してください。



注意

本注意事項は、VSP 5000 シリーズのみです。

raidcom modify lun コマンドで LU の非対称アクセス状態を設定すると、EX_CMDIOE エラーが発生することがあります。EX_CMDIOE エラーが発生した場合、40 秒程度待ってから raidcom get lun -key opt_page1 コマンドで、設定した値の非対称アクセス状態に設定されているか確認してください。設定した値の非対称アクセス状態となっている場合、raidcom modify lun コマンドが正しく終了されています。

設定した値の非対称アクセス状態となっていない場合、構成定義ファイルの Timeout を 80 秒以上に設定して raidcom modify lun コマンドを再実行してください。エラーが再発する場合は、『RAID Manager ユーザガイド』の「コマンドエラーメッセージを参照し対処してください」を参照してください。非対称アクセス状態の変更が正常に完了されたら、構成定義ファイルの Timeout の値を元の値に戻してください。

構文

```
raidcom modify lun {-port <port#> [<host group name>] -lun_id {all | <lun#>} | -ldev_id <ldev#>} {-asymmetric_access_state {optimized | non_optimized} | -reservation release}
```

オプションとパラメータ

オプション	説明
-port <port#> [<host group name>]	ポート番号、およびホストグループ ID またはホストグループ名 (iSCSI の場合は iSCSI ターゲットエイリアス) を指定します。ホストグループの名前が 65 文字以上の場合には、指定できません。ホストグループ ID または iSCSI ターゲットエイリアスを指定してください。 (例) <ul style="list-style-type: none">• CL1-A-g (g は 0-254)• CL1-A Linux_X86• CL1-A Target00

オプション	説明
-lun_id {all <lun#>}	<p>LU を指定します。</p> <ul style="list-style-type: none"> all : 指定したホストグループにあるすべての LU を指定します。 コマンドを実行するユーザは、指定したホストグループとそのホストグループの LU にマッピングされたすべての LDEV への権限を持っている必要があります。 <lun#> : LUN 番号 (0-2047) を指定します。 ストレージシステムが VSP 5000 シリーズの場合、LUN 番 (0-4095) を指定します。 コマンドを実行するユーザは、指定したホストグループと指定した LU にマッピングされたすべての LDEV への権限を持っている必要があります。<lun#>は、-asymmetric_access_state オプションと同時に指定できません。
-ldev_id <ldev#>	<p>LDEV ID を指定します。このオプションを指定してホストリザーブを解除する場合は、エミュレーションタイプが OPEN-X(X は任意)の LDEV を指定してください。このオプションは、VSP G1000、VSP G1500、VSP F1500、VSP E シリーズ、VSP Gx00 モデル、VSP Fx00 モデル、および VSP 5000 シリーズでだけ指定できます。</p> <p>(例)</p> <ul style="list-style-type: none"> -ldev_id 200 -ldev_id 0xc8 -ldev_id 00:c8 <p>コマンドを実行するユーザは、次の権限が必要です。</p> <ul style="list-style-type: none"> LDEV の権限 LU パスに接続されているホストグループの権限 iSCSI ターゲットの権限 <p>コマンド実行中に、対象 LDEV の LU パスを変更されると、対象外 LDEV の LU パスのホストリザーブ解除が実施される恐れがあります。この動作を回避するため、事前に raidcom lock resource コマンドで、LU パスに接続されているホストグループまたは iSCSI ターゲットをロックしてください。</p> <p>これにより、他ユーザの LU パス変更操作が抑止されます。すべての raidcom modify lun の実行が完了した後は、raidcom unlock resource コマンドでホストグループまたは iSCSI ターゲットのロックを解除してください。</p> <p>-ldev_id オプションを指定してホストリザーブ解除を実行した場合、内部的に指定された LDEV の全 LU 数分の -port -lun_id オプションによるホストリザーブ解除コマンドが実行されます。</p> <p>この内部的に実行されるコマンドは、-ldev_id オプションを指定した raidcom modify lun コマンドの完了と非同期に処理されます。ストレージシステムが受付可能な非同期コマンドの数は、次に示します。次の数を超える LU が定義された LDEV のホストリザーブを解除する場合は、-lun_id オプションを指定してホストリザーブの解除を実施してください。</p> <ul style="list-style-type: none"> VSP G1000、VSP G1500、および VSP F1500 : 1280 VSP E シリーズ、VSP Gx00 モデル、VSP Fx00 モデルおよび VSP 5000 シリーズ : 2560 <p>また、-ldev_id オプションを指定してホストリザーブ解除を実行する場合、次の手順を実施してください。</p> <ol style="list-style-type: none"> raidcom modify lun コマンドを実行するごとに、raidcom get command_status を実行しホストリザーブ解除の完了を確認してください。 受付可能な非同期コマンド数以上の非同期コマンドがストレージシステムに対して実行された場合、EX_CMDRJE (SSB1=2E11、SSB2=9400)エラーが表示されます。このエラーが表示された場合は、しばらく待ってからコマンドを再実行してください。

オプション	説明
-asymmetric_access_state {optimized non_optimized}	LU の非対称アクセス状態を指定します。ALUA モードが有効の LDEV にマッピングされた LU については、-asymmetric_access_state オプションで指定した値が非対称アクセス状態の設定値としてホストに報告されます。 <ul style="list-style-type: none"> optimized または yes : ホストからのアクセスが、優先的に実行されます (Active/Optimized)。 non_optimized または no : optimized の LU が使用できない場合、ホストからアクセスが実行されます (Active/Non-optimized)。 このオプションを指定する場合、-lun_id all オプションと同時に指定する必要があります。 このコマンドでは、パラメータのエイリアスとして、y または n を選択できます。
-reservation release	-lun_id オプションまたは-ldev_id <ldev#>で指定された LU のホストリザーブを解除します。

記述例

ポート : CL4-E、ホストグループ ID : 2 のすべての LU の非対称アクセス状態を optimized に設定する。

```
# raidcom modify lun -port CL4-E-2 -lun_id all -asymmetric_access_state optimized
```

ポート : CL4-E、ホストグループ ID : 2 のすべての LU のホストリザーブを解除する。

```
# raidcom modify lun -port CL4-E-2 -lun_id all -reservation release
```

LDEV ID : 0x01 のすべての LU のホストリザーブを解除する。

```
# raidcom modify lun -ldev_id 1 -reservation release
```

5.39 raidcom add path

既存のパスグループに外部ボリュームへの外部パスを追加または変更します。1 回の操作で 1 パスに対してだけ操作します。

パスを追加した順番に従って、パスの優先順位が決まります。

このコマンドはコマンド入力とは非同期で処理が実行されます。raidcom get command_status コマンドで処理の完了を確認してください。

非同期コマンドは同時に受付可能な数に制限があります。非同期コマンドの受付可能数については「[5.1.9 非同期コマンドの受付可能数について](#)」を確認してください。

指定した iSCSI ポートがない場合、または iSCSI 仮想ポートモードが有効で iSCSI 仮想ポート ID の指定が正しくない場合は、EX_ENOOBJ で拒否される場合があります。この場合は、ポートおよび iSCSI 仮想ポート ID の指定を確認してください。



メモ

ローカルストレージシステムのポートがファイバチャネルの Bidirectional ポートの場合は、ユーザガイドに指示がある場合を除き、常に-safety_check enable オプションを指定してコマンドを実行することを推奨します。-safety_check enable オプションを指定しない場合は、次のトラブルが発生することがあります。詳細は、『Universal Volume Manager ユーザガイド』の外部パスに関する注意事項を参照してください。

- 外部ストレージシステムが他社製の場合 :

指定したローカルストレージシステムのポートと外部ストレージシステムのポート間の経路を使用する、外部ストレージシステムからローカルストレージシステムへの I/O パスが切断されることがあります。

- 外部ストレージシステムが日立製の場合：
指定したローカルストレージシステムのポートと外部ストレージシステムのポート間の経路を使用する、外部パスまたはリモートパスの接続が一時的に切断されることがあります（直ちに再接続されるため、外部パスまたはリモートパスの閉塞は発生しません）。

構文

```
raidcom add path -path_grp <path group#> -port <port#> {-external_wwn <wwn strings> | -external_iscsi_name <external iscsi name> -external_address <IP address> [-iscsi_virtual_port_id <iSCSI virtual port ID>]} [-safety_check enable]
```

オプションとパラメータ

オプション	説明
-path_grp <path group#>	外部ボリュームパスグループ番号 (0-63231) を指定します。
-port <port#>	ポート番号を指定します。属性が External のポート番号を指定します。 (例) <ul style="list-style-type: none"> CL1-A
-external_wwn <wwn strings>	外部ストレージシステム側の WWN を指定します。WWN は 16 桁の 16 進数で指定します。 (例) <ul style="list-style-type: none"> 210000e08b0256f8 210000e0,8b0256f8 (4 バイトずつ"," (コンマ) で区切ることもできます。)
-external_iscsi_name <external iscsi name>*	外部ストレージシステムの iSCSI ターゲットの iSCSI 名を指定します。iqn 形式または eui 形式のどちらかで指定します。 <ul style="list-style-type: none"> iqn 形式: 「iqn.」 とそれに続く 219 文字以内の文字 eui 形式: 「eui.」 とそれに続く 16 進数 16 文字
-external_address <IP address>*	外部ストレージシステムの iSCSI ターゲットの IP アドレスを指定します。IPv4 または IPv6 のどちらも指定できます。 ただし、IPv4 のアドレスを指定する場合、次のアドレスは指定できません。 <ul style="list-style-type: none"> ネットワークアドレス (例: 192.168.10.0、0.120.10.1) ブロードキャストアドレス (例: 255.255.255.255、10.1.255.255) ループバックアドレス (例: 127.0.0.1) また、IPv6 のアドレスを指定する場合、次のアドレスは指定できません。 <ul style="list-style-type: none"> 未指定アドレス (例: ::) マルチキャストアドレス (例: ff1024:1215::01) ループバックアドレス (例: ::1) IP アドレスの指定方法の詳細は、「 1.5 IP アドレスの指定方法 」を参照してください。
[-iscsi_virtual_port_id <iSCSI virtual port ID>]	指定したポートが iSCSI かつ iSCSI 仮想ポートモードが有効のとき、iSCSI 仮想ポート ID を指定します。指定したポートが iSCSI かつ iSCSI 仮想ポートモードが有効のときこのオプションを省略した場合、iSCSI 仮想ポート ID に 0 を指定したもとして実行されます。 次の場合にこのオプションを指定すると、エラーになります。 <ul style="list-style-type: none"> 指定された iSCSI 仮想ポート ID の仮想ポートがない。 iSCSI 仮想ポートモードが無効である。

オプション	説明
	<ul style="list-style-type: none"> 装置が iSCSI 仮想ポートモードをサポートしていない。
[<code>-safety_check enable</code>]	<p><code>-port</code> オプションに Fibre Channel の Bidirectional ポートを指定する場合に指定します。それ以外のポートを指定する場合は、このオプションは無視されます。このオプションを指定した場合は、<code>-port</code> オプションで指定した Bidirectional ポートと <code>-external_wwn</code> オプションで指定した外部ストレージシステムの Fibre Channel ポートとの間の接続が切断される可能性がある処理を抑止します。処理が抑止された場合は、外部パスが追加されません。</p>

注※

`-external_iscsi_name` オプションと `-external_address` オプションを使用して iSCSI ターゲットを指定する代わりに、`-external_wwn` オプションに iSCSI ターゲットの擬 WWN を指定できます。擬 WWN は、外部ストレージシステムの iSCSI ターゲットの iSCSI 名と IP アドレスに対応しています。擬 WWN と外部ストレージシステムの iSCSI ターゲットの iSCSI 名および IP アドレスとの対応は、`raidcom get external_iscsi_name` コマンドで確認できます。

記述例

外部ボリュームパスグループ番号：1 のパスグループに、External ポート：CL1-A、外部ストレージシステムのポート：50060e80,05fa0f36 のパスを追加する。

```
# raidcom add path -path_grp 1 -port CL1-A -external_wwn
50060e80,05fa0f36 -safety_check enable
```

外部ボリュームパスグループ番号：1 のパスグループに、ローカルストレージシステムの iSCSI ポート：CL1-A、外部ストレージシステムの iSCSI ターゲット (iSCSI 名：iqn.z2、IP アドレス：158.214.135.100) のパスを追加する。

```
# raidcom add path -path_grp 1 -port CL1-A -external_iscsi_name iqn.z2
-external_address 158.214.135.100
```

外部ボリュームパスグループ番号：1 のパスグループに、ローカルストレージシステムの iSCSI ポート：CL1-A、iSCSI 仮想ポート ID：2、外部ストレージシステムの iSCSI ターゲット (iSCSI 名：iqn.z2、IP アドレス：158.214.135.100) のパスを追加する。

```
# raidcom add path -path_grp 1 -port CL1-A -iscsi_virtual_port_id 2
-external_iscsi_name iqn.z2 -external_address 158.214.135.100
```

5.40 raidcom check_ext_storage path

外部ボリュームへの外部パスを回復させます。1 回の操作で 1 パスに対してだけ操作します。

このコマンドはコマンド入力とは非同期で処理が実行されます。`raidcom get command_status` コマンドで処理の完了を確認してください。

非同期コマンドは同時に受付可能な数に制限があります。非同期コマンドの受付可能数については「[5.1.9 非同期コマンドの受付可能数について](#)」を確認してください。

指定した iSCSI ポートがない場合、または iSCSI 仮想ポートモードが有効で iSCSI 仮想ポート ID の指定が正しくない場合は、EX_ENOOBJ で拒否される場合があります。この場合は、ポートおよび iSCSI 仮想ポート ID の指定を確認してください。

構文

```
raidcom check_ext_storage path -path_grp <path group#> -port <port#> {-external_wwn <wwn strings> | -external_iscsi_name <external iscsi name> -external_address <IP address> [-iscsi_virtual_port_id <iSCSI virtual port ID>]}
```

オプションとパラメータ

オプション	説明
-path_grp <path group#>	外部ボリューム (0-63231) パスグループ番号を指定します。
-port <port#>	ポート番号を指定します。属性が ELUN (External) のポート番号を指定します。 (例) <ul style="list-style-type: none">CL1-A
-external_wwn <wwn strings>	外部ストレージシステム側の WWN を指定します。WWN は 16 桁の 16 進数で指定します。 (例) <ul style="list-style-type: none">210000e08b0256f8210000e0,8b0256f8 (4 バイトずつ"," (コンマ) で区切ることもできます。)
-external_iscsi_name <external iscsi name>*	外部ストレージシステムの iSCSI ターゲットの iSCSI 名を指定します。iqn 形式または eui 形式のどちらかで指定します。 <ul style="list-style-type: none">iqn 形式: 「iqn.」 とそれに続く 219 文字以内の文字eui 形式: 「eui.」 とそれに続く 16 進数 16 文字
-external_address <IP address>*	外部ストレージシステムの iSCSI ターゲットの IP アドレスを指定します。IPv4 または IPv6 のどちらも指定できます。 ただし、IPv4 のアドレスを指定する場合、次のアドレスは指定できません。 <ul style="list-style-type: none">ネットワークアドレス (例: 192.168.10.0、0.120.10.1)ブロードキャストアドレス (例: 255.255.255.255、10.1.255.255)ループバックアドレス (例: 127.0.0.1) また、IPv6 のアドレスを指定する場合、次のアドレスは指定できません。 <ul style="list-style-type: none">未指定アドレス (例: ::)マルチキャストアドレス (例: ff:1024:1215::01)ループバックアドレス (例: ::1) IP アドレスの指定方法の詳細は、「 1.5 IP アドレスの指定方法 」を参照してください。
[-iscsi_virtual_port_id <iSCSI virtual port ID>]	指定したポートが iSCSI かつ iSCSI 仮想ポートモードが有効のとき、iSCSI 仮想ポート ID を指定します。指定したポートが iSCSI かつ iSCSI 仮想ポートモードが有効のときこのオプションを省略した場合、iSCSI 仮想ポート ID に 0 を指定したもとして実行されます。 次の場合にこのオプションを指定すると、エラーになります。 <ul style="list-style-type: none">指定された iSCSI 仮想ポート ID の仮想ポートがない。iSCSI 仮想ポートモードが無効である。装置が iSCSI 仮想ポートモードをサポートしていない。

注※

-external_iscsi_name オプションと -external_address オプションを使用して iSCSI ターゲットを指定する代わりに、-external_wwn オプションに iSCSI ターゲットの擬 WWN を指定で

きます。擬 WWN は、外部ストレージシステムの iSCSI ターゲットの iSCSI 名と IP アドレスに対応しています。擬 WWN と外部ストレージシステムの iSCSI ターゲットの iSCSI 名および IP アドレスとの対応は、`raidcom get external_iscsi_name` コマンドで確認できます。

記述例

外部ボリュームパスグループ番号：1、External ポート CL1-A、外部ストレージシステム側ポート 50060e80,05fa0f36 のパスを回復させる。

```
# raidcom check_ext_storage path -path_grp 1 -port CL1-A -external_wwn 50060e80,05fa0f36
```

外部ボリュームパスグループ番号：1、ローカルストレージシステムの iSCSI ポート：CL1-A、外部ストレージシステムの iSCSI ターゲット (iSCSI 名：iqn.z2、IP アドレス：158.214.135.100) のパスを回復させる。

```
# raidcom check_ext_storage path -path_grp 1 -port CL1-A -external_iscsi_name iqn.z2 -external_address 158.214.135.100
```

外部ボリュームパスグループ番号：1、ローカルストレージシステムの iSCSI ポート：CL1-A、iSCSI 仮想ポート ID：2、外部ストレージシステムの iSCSI ターゲット (iSCSI 名：iqn.z2、IP アドレス：158.214.135.100) のパスを回復させる。

```
# raidcom check_ext_storage path -path_grp 1 -port CL1-A -iscsi_virtual_port_id 2 -external_iscsi_name iqn.z2 -external_address 158.214.135.100
```

5.41 raidcom delete path

外部ボリュームへの外部パスまたは交替パスを削除します。1 回の操作で 1 パスに対してだけ操作します。

このコマンドはコマンド入力とは非同期で処理が実行されます。`raidcom get command_status` コマンドで処理の完了を確認してください。

非同期コマンドは同時に受付可能な数に制限があります。非同期コマンドの受付可能数については「[5.1.9 非同期コマンドの受付可能数について](#)」を確認してください。

指定した iSCSI ポートがない場合、または iSCSI 仮想ポートモードが有効で iSCSI 仮想ポート ID の指定が正しくない場合は、`EX_ENOOBJ` で拒否される場合があります。この場合は、ポートおよび iSCSI 仮想ポート ID の指定を確認してください。

構文

```
raidcom delete path -path_grp <path group#> -port <port#> [-external_wwn <wwn strings> | -external_iscsi_name <external iscsi name> -external_address <IP address> [-iscsi_virtual_port_id <iSCSI virtual port ID>]]
```

オプションとパラメータ

オプション	説明
-path_grp <path group#>	外部ボリュームパスグループ番号 (0-63231) を指定します。
-port <port#>	ポート番号を指定します。属性が ELUN (External) のポート番号を指定します。 (例) <ul style="list-style-type: none"> • CL1-A
-external_wwn <wwn strings>	外部ストレージシステム側の WWN を指定します。WWN は 16 桁の 16 進数で指定します。 (例) <ul style="list-style-type: none"> • 210000e08b0256f8 • 210000e0,8b0256f8 (4 バイトずつ"," (コンマ) で区切ることもできます。)
-external_iscsi_name <external iscsi name>*	外部ストレージシステムの iSCSI ターゲットの iSCSI 名を指定します。iqn 形式または eui 形式のどちらかで指定します。 <ul style="list-style-type: none"> • iqn 形式: 「iqn.」 とそれに続く 219 文字以内の文字 • eui 形式: 「eui.」 とそれに続く 16 進数 16 文字
-external_address <IP address>*	外部ストレージシステムの iSCSI ターゲットの IP アドレスを指定します。IPv4 または IPv6 のどちらも指定できます。 ただし、IPv4 のアドレスを指定する場合、次のアドレスは指定できません。 <ul style="list-style-type: none"> • ネットワークアドレス (例: 192.168.10.0、0.120.10.1) • ブロードキャストアドレス (例: 255.255.255.255、10.1.255.255) • ループバックアドレス (例: 127.0.0.1) また、IPv6 のアドレスを指定する場合、次のアドレスは指定できません。 <ul style="list-style-type: none"> • 未指定アドレス (例: ::) • マルチキャストアドレス (例: ff:1024:1215::01) • ループバックアドレス (例: ::1) IP アドレスの指定方法の詳細は、「 1.5 IP アドレスの指定方法 」を参照してください。
[iscsi_virtual_port_id <iSCSI virtual port ID>]	指定したポートが iSCSI かつ iSCSI 仮想ポートモードが有効のとき、iSCSI 仮想ポート ID を指定します。指定したポートが iSCSI かつ iSCSI 仮想ポートモードが有効のときこのオプションを省略した場合、iSCSI 仮想ポート ID に 0 を指定したもとして実行されます。 次の場合にこのオプションを指定すると、エラーになります。 <ul style="list-style-type: none"> • 指定された iSCSI 仮想ポート ID の仮想ポートがない。 • iSCSI 仮想ポートモードが無効である。 • 装置が iSCSI 仮想ポートモードをサポートしていない。

注※

-external_iscsi_name オプションと -external_address オプションを使用して iSCSI ターゲットを指定する代わりに、-external_wwn オプションに iSCSI ターゲットの擬 WWN を指定できます。擬 WWN は、外部ストレージシステムの iSCSI ターゲットの iSCSI 名と IP アドレスに対応しています。擬 WWN と外部ストレージシステムの iSCSI ターゲットの iSCSI 名および IP アドレスとの対応は、raidcom get external_iscsi_name コマンドで確認できます。

記述例

外部ボリュームパスグループ番号 : 1 のパスグループから、External ポート CL1-A、外部ストレージシステム側ポート 50060e80,05fa0f36 のパスを削除する。

```
# raidcom delete path -path_grp 1 -port CL1-A -external_wwn
50060e80,05fa0f36
```

外部ボリュームパスグループ番号 : 1 のパスグループから、ローカルストレージシステムの iSCSI ポート : CL1-A、外部ストレージシステムの iSCSI ターゲット (iSCSI 名 : iqn.z2、IP アドレス : 158.214.135.100) のパスを削除する。

```
# raidcom delete path -path_grp 1 -port CL1-A -external_iscsi_name
iqn.z2 -external_address 158.214.135.100
```

外部ボリュームパスグループ番号 : 1 のパスグループから、ローカルストレージシステムの iSCSI ポート : CL1-A、iSCSI 仮想ポート ID : 2、外部ストレージシステムの iSCSI ターゲット (iSCSI 名 : iqn.z2、IP アドレス : 158.214.135.100) のパスを削除する。

```
# raidcom delete path -path_grp 1 -port CL1-A -iscsi_virtual_port_id 2
-external_iscsi_name iqn.z2 -external_address 158.214.135.100
```

5.42 raidcom disconnect path

外部ボリュームへの外部パスの使用を停止します。1 回の操作で 1 パスに対してだけ操作します。

このコマンドはコマンド入力とは非同期で処理が実行されます。raidcom get command_status コマンドで処理の完了を確認してください。

非同期コマンドは同時に受付可能な数に制限があります。非同期コマンドの受付可能数については「[5.1.9 非同期コマンドの受付可能数について](#)」を確認してください。

指定した iSCSI ポートがない場合、または iSCSI 仮想ポートモードが有効で iSCSI 仮想ポート ID の指定が正しくない場合は、EX_ENOOBJ で拒否される場合があります。この場合は、ポートおよび iSCSI 仮想ポート ID の指定を確認してください。

構文

```
raidcom disconnect path -path_grp <path group#> -port <port#> {-
external_wwn <wwn strings> | -external_iscsi_name <external iscsi name> -
external_address <IP address> [-iscsi_virtual_port_id <iSCSI virtual
port ID>]}
```

オプションとパラメータ

オプション	説明
-path_grp <path group#>	外部ボリュームパスグループ番号 (0-63231) を指定します。
-port <port#>	ポート番号を指定します。属性が ELUN (External) のポート番号を指定します。 (例) • CL1-A

オプション	説明
-external_wwn <wwn strings>	外部ストレージシステム側の WWN を指定します。WWN は 16 桁の 16 進数で指定します。 (例) <ul style="list-style-type: none"> 210000e08b0256f8 210000e0,8b0256f8 (4 バイトずつ"," (コンマ) で区切ることもできます。)
-external_iscsi_name <external iscsi name>*	外部ストレージシステムの iSCSI ターゲットの iSCSI 名を指定します。iqn 形式または eui 形式のどちらかで指定します。 <ul style="list-style-type: none"> iqn 形式: 「iqn.」 とそれに続く 219 文字以内の文字 eui 形式: 「eui.」 とそれに続く 16 進数 16 文字
-external_address <IP address>*	外部ストレージシステムの iSCSI ターゲットの IP アドレスを指定します。IPv4 または IPv6 のどちらも指定できます。 ただし、IPv4 のアドレスを指定する場合、次のアドレスは指定できません。 <ul style="list-style-type: none"> ネットワークアドレス (例: 192.168.10.0、0.120.10.1) ブロードキャストアドレス (例: 255.255.255.255、10.1.255.255) ループバックアドレス (例: 127.0.0.1) また、IPv6 のアドレスを指定する場合、次のアドレスは指定できません。 <ul style="list-style-type: none"> 未指定アドレス (例: ::) マルチキャストアドレス (例: ff1024:1215::01) ループバックアドレス (例: ::1) IP アドレスの指定方法の詳細は、「 1.5 IP アドレスの指定方法 」を参照してください。
[iscsi_virtual_port_id <iSCSI virtual port ID>]	指定したポートが iSCSI かつ iSCSI 仮想ポートモードが有効のとき、iSCSI 仮想ポート ID を指定します。指定したポートが iSCSI かつ iSCSI 仮想ポートモードが有効のときこのオプションを省略した場合、iSCSI 仮想ポート ID に 0 を指定したもとして実行されます。 次の場合にこのオプションを指定すると、エラーになります。 <ul style="list-style-type: none"> 指定された iSCSI 仮想ポート ID の仮想ポートがない。 iSCSI 仮想ポートモードが無効である。 装置が iSCSI 仮想ポートモードをサポートしていない。

注※

-external_iscsi_name オプションと -external_address オプションを使用して iSCSI ターゲットを指定する代わりに、-external_wwn オプションに iSCSI ターゲットの擬 WWN を指定できます。擬 WWN は、外部ストレージシステムの iSCSI ターゲットの iSCSI 名と IP アドレスに対応しています。擬 WWN と外部ストレージシステムの iSCSI ターゲットの iSCSI 名および IP アドレスとの対応は、raidcom get external_iscsi_name コマンドで確認できます。

記述例

外部ボリュームパスグループ番号: 1、External ポート CL1-A、外部ストレージシステム側ポート 50060e80,05fa0f36 のパスの使用を停止する。

```
# raidcom disconnect path -path_grp 1 -port CL1-A -external_wwn
50060e80,05fa0f36
```

外部ボリュームパスグループ番号：1、ローカルストレージシステムの iSCSI ポート：CL1-A、外部ストレージシステムの iSCSI ターゲット（iSCSI 名：iqn.z2、IP アドレス：158.214.135.100）のパスの使用を停止する。

```
# raidcom disconnect path -path_grp 1 -port CL1-A -external_iscsi_name
iqn.z2 -external_address 158.214.135.100
```

外部ボリュームパスグループ番号：1、ローカルストレージシステムの iSCSI ポート：CL1-A、iSCSI 仮想ポート ID：2、外部ストレージシステムの iSCSI ターゲット（iSCSI 名：iqn.z2、IP アドレス：158.214.135.100）のパスの使用を停止する。

```
# raidcom disconnect path -path_grp 1 -port CL1-A -iscsi_virtual_port_id
2 -external_iscsi_name iqn.z2 -external_address 158.214.135.100
```

5.43 raidcom get path

外部ボリュームへの外部パス情報を表示します。

構文

```
raidcom get path [-path_grp <path group#> | -external_grp_id <gno-sgno>
| -ldev_id <ldev#>] [{-check_status | -check_status_not} <string>... [-time
<time>]]
```

オプションとパラメータ

オプション	説明
[-path_grp <path group#>]	外部ボリュームのパスグループ番号（0-63231）を指定します。 このオプションを指定すると、指定した外部ボリュームへのパスグループの外部パス情報だけが表示されます。
[-external_grp_id <gno-sgno>]	外部ボリュームグループ番号（gno：1-16384、sgno：1-4096）を指定します。 (例) ・ 52-11 このオプションを指定すると、指定した外部ボリュームグループの外部パス情報だけが表示されます。
[-ldev_id<ldev#>]	LDEV 番号（0-65279）を指定します。 (例) ・ -ldev_id 200 このオプションを指定すると、指定した外部ボリュームグループの外部パス情報だけが表示されます。
[-check_status <string>... [-time <time>]]	外部ボリュームが<string>で指定した状態であることをチェックします。<string>を複数指定した場合は、指定した状態のどれかであることをチェックします（OR 条件チェック）。 チェックの対象となる外部ボリュームは、-check_status オプションを指定しないで raidcom get path コマンドを実行したとき、最初に表示される外部ボリュームです。<string>には次の文字列を指定できます。 ・ NML：外部ボリュームは正常です。 ・ CHK：外部ボリュームはチェック中です。 ・ SYN：外部ボリュームにキャッシュ内のデータを書き込んでいます。 ・ DSC：外部ボリュームへの接続が停止されています。 ・ BLK：外部パスが閉塞しています。

オプション	説明
	<ul style="list-style-type: none"> • UNK : 外部ボリュームの状態が不明です。 • WAR : 外部ボリュームの状態が警告レベルです。 <p>-time オプションを指定すると、<time>で指定した時間（単位：秒）が経過するまで、3秒ごとに外部ボリュームの状態がチェックされます。</p> <p>このオプションを指定した場合の戻り値は、以下の通りです。</p> <ul style="list-style-type: none"> • 外部ボリュームの状態が、指定した状態のどれかである場合：0 • 外部ボリュームの状態が、指定したどの状態でもない場合（-time 指定なしのとき）：1 • 外部ボリュームの状態が、指定したどの状態でもない場合（-time で指定した時間が経過したとき）：EX_EWSTOT
<pre>[-check_status_not <string>... [-time <time>]]</pre>	<p>外部ボリュームが<string>で指定した状態でないことをチェックします。<string>を複数指定した場合は、指定したどの状態でもないことをチェックします（NOR 条件チェック）。</p> <p>チェックの対象となる外部ボリュームは、-check_status_not オプションを指定しないで raidcom get path コマンドを実行したとき、最初に表示される外部ボリュームです。<string>には次の文字列を指定できます。</p> <ul style="list-style-type: none"> • NML : 外部ボリュームは正常です。 • CHK : 外部ボリュームはチェック中です。 • SYN : 外部ボリュームにキャッシュ内のデータを書き込んでいます。 • DSC : 外部ボリュームへの接続が停止されています。 • BLK : 外部パスが閉塞しています。 • UNK : 外部ボリュームの状態が不明です。 • WAR : 外部ボリュームの状態が警告レベルです。 <p>-time オプションを指定すると、<time>で指定した時間（単位：秒）が経過するまで、3秒ごとに外部ボリュームの状態がチェックされます。</p> <p>このオプションを指定した場合の戻り値は、以下の通りです。</p> <ul style="list-style-type: none"> • 外部ボリュームの状態が、指定したどの状態でもない場合：0 • 外部ボリュームの状態が、指定した状態のどれかである場合（-time 指定なしのとき）：1 • 外部ボリュームの状態が、指定した状態のどれかである場合（-time で指定した時間が経過したとき）：EX_EWSTOT

記述例

外部ボリュームへの外部パス（グループ）情報を表示する。

```
# raidcom get path
PHG GROUP STS CM IF MP# PORT WWN PR LUN PHS Serial#
PRODUCT_ID LB PM DM QD TO (s) PBW (s)
1 1-1 NML E D 2 CL1-A 50060e8005fa0f36 1 3 NML 60010
VSP N M E 8 15 10
1 1-1 NML E D 2 CL2-A 50060e8005fa0f38 2 3 NML 60010
VSP N M D 8 15 10
5 2-1 NML E D 0 CL3-B 50060e8006fc3222 1 0 NML 64562
VSP N M E 8 15 10
5 2-1 NML E D 0 CL5-A 50060e8006fc4150 - - UNK 64562
VSP N M E 8 15 10
5 2-2 NML E D 2 CL3-B 50060e8006fc3222 - - UNK 64562
VSP N A D 8 15 10
5 2-2 NML E D 2 CL5-A 50060e8006fc4150 1 0 NML 64562
VSP N A D 8 15 10
```

外部ボリュームパスグループ番号：1 の情報を表示する。

```
# raidcom get path -path_grp 1
PHG GROUP STS CM IF MP# PORT WNN PR LUN PHS Serial#
PRODUCT_ID LB PM DM QD TO(s) PBW(s)
1 1-1 NML E D 2 CL1-A 50060e8005fa0f36 1 3 NML 60010
VSP N M E 8 15 10
1 1-1 NML E D 2 CL2-A 50060e8005fa0f38 2 3 NML 60010
VSP N M D 8 15 10
```

外部ボリュームパスグループ番号：5 の情報を表示する。

```
# raidcom get path -path_grp 5
PHG GROUP STS CM IF MP# PORT WNN PR LUN PHS Serial#
PRODUCT_ID LB PM DM QD TO(s) PBW(s)
5 1-1 NML E D 0 CL3-B 50060e8006fc3222 1 0 NML 64562
VSP N M E 8 15 10
5 1-1 NML E D 0 CL5-A 50060e8006fc4150 - - UNK 64562
VSP N M E 8 15 10
5 1-2 NML E D 2 CL3-B 50060e8006fc3222 - - UNK 64562
VSP N A D 8 15 10
5 1-2 NML E D 2 CL5-A 50060e8006fc4150 1 0 NML 64562
VSP N A D 8 15 10
```

出力例の各項目について説明します。

PHG

外部ボリュームパスグループ番号を表示します。

GROUP

外部ボリュームグループ番号を表示します。

STS

外部ボリュームが次の状態であることを表示します。

- NML : 外部ボリュームは正常です。
- CHK : 外部ボリュームはチェック中です。
- SYN : 外部ボリュームにキャッシュ内のデータを書き込んでいます。
- DSC : 外部ボリュームへの接続が停止されています。
- BLK : 外部パスが閉塞しています。
- UNK : 外部ボリュームの状態が不明です。
- WAR : 外部ボリュームの状態が警告レベルです。

CM

外部ボリュームのキャッシュモードを表示します。

- E : Write キャッシュ有効
- D : Write キャッシュ無効
- EM : NDM 属性で、さらに Write キャッシュ有効
- DM : NDM 属性で、さらに Write キャッシュ無効
- TM : NDM 属性で、さらにキャッシュスルーモード
- SM : NDM 属性で、さらに Write Sync モード

IF

外部ボリューム用流入制御を表示します。

- E : 有効
- D : 無効

MP#

外部ボリュームの MP ブレード ID を表示します。

PORT

ポート番号を表示します。

WWN

外部ストレージシステム側の WWN を表示します。VSP E シリーズ、VSP Gx00 モデルおよび VSP Fx00 モデルのとき、外部ストレージシステムが iSCSI で接続されている場合、外部ストレージシステムの擬 WWN を表示します。

PR

外部ボリュームパスグループ内の優先番号を表示します。

LUN

外部ストレージシステム側のポート内の LUN を表示します。

PHS

外部パスの次の状態を表示します。

- NML : 外部パスの状態が正常であることを示します。
- CHK : 外部パスが一時閉塞している状態を示します。
- BLK : 外部パスが閉塞している状態を示します。
- DSC : 外部パスの接続が停止している状態を示します。
- UNK : 外部パスの状態が不明であることを示します。

Serial#

外部ストレージシステムの装置製番を表示します。

PRODUCT_ID

外部ストレージシステムの PRODUCT_ID を表示します。

LB

外部ストレージシステムへの I/O の負荷分散モードを表示します。

- N : 標準ラウンドロビンモードによる負荷分散を実行します。
- E : 拡張ラウンドロビンモードによる負荷分散を実行します。
- D : 負荷分散を実行せず、1つのパスで I/O を実行します。

パスモードがシングル、または負荷分散モードが未サポートの場合は、- (ハイフン) を表示します。

PM

外部ストレージシステム側のパスモードを表示します。

- M : マルチパスモード
- S : シングルパスモード
- A : APLB モード
- AL : ALUA モード
- MA : マルチパスモード (ALUA モードに変更可能な状態)

- ・ SA : シングルパスモード (ALUA モードに変更可能な状態)

DM

外部ボリュームグループにデータダイレクトマップ属性が設定されているかどうかを表示します。

- ・ E : データダイレクトマップ属性が設定されている。
- ・ D : データダイレクトマップ属性が設定されていない。

QD

外部ボリュームに対して、1 度に発行 (キューイング) できる Read/Write コマンドの数を表示します。(VSP E シリーズ、VSP G130, G150, G350, G370, G700, G900、VSP F350, F370, F700, F900 および VSP 5000 シリーズのみ対象)

- ・ - (ハイフン) : この外部パスでは本情報が無効です。
- VSP G1000、VSP G1500、および VSP F1500 の場合は、常に- (ハイフン) を表示します。

TO(s)

外部ボリュームへの I/O タイムオーバーの設定値を秒単位で表示します。(VSP E シリーズ、VSP G130, G150, G350, G370, G700, G900、VSP F350, F370, F700, F900 および VSP 5000 シリーズのみ対象)

- ・ - (ハイフン) : この外部パスでは本情報が無効です。
- VSP G1000、VSP G1500、および VSP F1500 の場合は、常に- (ハイフン) を表示します。

PBW(s)

外部ボリュームへ接続されているすべてのパスが切断されてから、外部ボリュームが閉塞するまでの時間を秒単位で表示します。(VSP E シリーズ、VSP G130, G150, G350, G370, G700, G900、VSP F350, F370, F700, F900 および VSP 5000 シリーズのみ対象)

- ・ - (ハイフン) : この外部パスでは本情報が無効です。
- VSP G1000、VSP G1500、および VSP F1500 の場合は、常に- (ハイフン) を表示します。

外部ボリューム番号 1-1 の状態が、DSC に変わるまで待機する。

```
# raidcom get path -external_grp_id 1-1 -check_status DSC -time 1800
```



ヒント

状態が DSC に変わったとき、戻り値 0 で終了します。状態が 30 分以内に DSC に変わらないときは、コマンドはタイムアウトし、戻り値 EX_EWSTOT で終了します。

LDEV 番号 0x10 の外部ボリュームの状態が、DSC に変わるまで待機する。

```
# raidcom get path -ldev_id 0x10 -check_status DSC -time 1800
```



ヒント

状態が DSC に変わったとき、戻り値 0 で終了します。状態が 30 分以内に DSC に変わらないときは、コマンドはタイムアウトし、戻り値 EX_EWSTOT で終了します。

外部ボリューム番号 1-1 の状態が、DSC であることをチェックする。

```
# raidcom get path -external_grp_id 1-1 -check_status DSC
```



ヒント

状態が DSC の場合、戻り値 0 で終了します。状態が DSC でない場合、戻り値 1 で終了します。

外部ボリューム番号 1-1 に対して `raidcom disconnect external_grp` コマンドを実行し、外部ボリューム番号 1-1 の状態が DSC に変わるまで待機する。

```
# raidcom disconnect external_grp -external_grp_id 1-1
# raidcom get path -external_grp_id 1-1 -check_status DSC -time 1800
```

5.44 raidcom delete pool

指定された Thin Image (CAW/CoW)/Copy-on-Write Snapshot/Dynamic Provisioning/Dynamic Provisioning for Mainframe/Dynamic Tiering/active flash/Dynamic Tiering for Mainframe/active flash for mainframe 用プールを削除します。

LDEV またはデバイスグループを指定した場合は、指定したプールから LDEV が削除されます。

このコマンドはコマンド入力とは非同期で処理が実行されます。 `raidcom get command_status` コマンドで処理の完了を確認してください。

非同期コマンドは同時に受付可能な数に制限があります。非同期コマンドの受付可能数については「[5.1.9 非同期コマンドの受付可能数について](#)」を確認してください。

構文

```
raidcom delete pool -pool {<pool ID#> | <pool naming>} [-ldev_id <ldev#>
| -grp_opt <group option> -device_grp_name <device group name> [<device
name>] | -delete_volume {yes|no}]
```

オプションとパラメータ

オプション	説明
<code>-pool {<pool ID#> <pool naming>}</code>	Snapshot/Dynamic Provisioning/Dynamic Provisioning for Mainframe/Dynamic Tiering/active flash/Dynamic Tiering for Mainframe/active flash for mainframe 用プールのプール ID (0-127) またはプール名を指定します。 数字だけを指定した場合は、プール ID として認識されます。このため、プール名が数字だけのプールを指定する場合は、プール名指定ではなくプール ID 指定で操作してください。
<code>-ldev_id <ldev#></code>	LDEV 番号 (0-65279) を指定します。 (例) • <code>-ldev_id 200</code>
<code>-grp_opt <group option></code>	デバイスグループに属する LDEV から抽出するデバイス情報を指定します。<group option>には「ldev」を指定してください (固定)。デバイスグループに属する LDEV の情報が使用されます。
<code>-device_grp_name <device group name> [<device name>]</code>	操作対象とするデバイスグループのデバイスグループ名 (最大 32 文字) を指定します。デバイスグループ中の特定の LDEV を操作したい場合は、操作したい LDEV のデバイス名 (最大 32 文字) を指定します。 デバイス名を省略した場合は、デバイスグループに属するすべての LDEV が操作されます。
<code>-delete_volume {yes no}</code>	プール削除と同時にプールボリュームを削除するかどうかを指定します。 このオプションは、VSP E シリーズ、VSP G130, G150, G350, G370, G700, G900, VSP F350, F370, F700, F900、および VSP 5000 シリーズでだけ指定できます。 • <code>yes</code> : プール削除と同時にプールボリュームを削除します。 • <code>no</code> : プールは削除されますが、プールボリュームは削除されません。 指定を省略した場合は、 <code>no</code> が指定されますが、 <code>yes</code> を指定することを推奨します。

オプション	説明
	<p>なお、外部ボリュームの場合は、yes を指定しても削除されません。外部ボリュームを削除する場合は、raidcom delete pool コマンドでプールを削除してから、raidcom delete ldev コマンドを実行してください。</p> <p>このコマンドでは、パラメータのエイリアスとして、y または n を選択できます。</p>

記述例

プール ID : 5 のプールを削除する。

```
# raidcom delete pool -pool 5
```

プール名 : my_aou_pool のプールを削除する。

```
# raidcom delete pool -pool my_aou_pool
```

プール名 : my_aou_pool のプール削除と同時にプールボリュームを削除する。

```
# raidcom delete pool -pool my_aou_pool -delete_volume yes
```

5.45 raidcom get pool

Thin Image (CAW/CoW)/Copy-on-Write Snapshot/Dynamic Provisioning/Dynamic Provisioning for Mainframe/Dynamic Tiering/active flash/Dynamic Tiering for Mainframe/active flash for mainframe 用プールの情報を表示します。

構文

```
raidcom get pool [[-pool {<pool ID#> | <pool naming>}] -key <keyword>] [-fx] [-pcap] [-time_zone <time zone>]
```

オプションとパラメータ

オプション	説明
-pool {<pool ID#> <pool naming>}	<p>Snapshot/Dynamic Provisioning/Dynamic Provisioning for Mainframe/Dynamic Tiering 用のプール ID (0-127) またはプール名を指定します。</p> <p>数字だけを指定した場合は、プール ID として認識されます。このため、プール名が数字だけのプールを指定する場合は、プール名指定ではなくプール ID 指定で操作してください。</p> <p>このオプションは、-key resource オプションを指定したときのみ指定できます。</p>
[-key <keyword>]	<p>下記の情報を表示する場合に指定します。<keyword>に指定できる表示キーワードを次に示します。</p> <ul style="list-style-type: none"> opt : プール名 basic : プールの基本情報 fmc : プールを構成する容量拡張機能をサポートしているパリティグループの情報 software_saving : 重複排除および圧縮によるデータの削減量に関する情報 <p>この表示キーワードは、VSP E シリーズ、VSP G130, G150, G350, G370, G700, G900, VSP F350, F370, F700, F900, VSP G1000, VSP G1500, VSP F1500 および VSP 5000 シリーズでだけ指定できます。</p>

オプション	説明
	<ul style="list-style-type: none"> ◦ 容量削減機能を使用すると、ユーザデータのほかに内部で生成されるメタデータやガベージデータなども付加して削減率が算出されます。 ◦ この表示キーワードに未対応のマイクロコードバージョンの場合は、この表示キーワードを指定しても何も表示しません。 • total_saving : 重複排除および圧縮、パリティグループの容量拡張によるデータの削減量に関する情報 この表示キーワードは、VSP E シリーズ、VSP G130, G150, G350, G370, G700, G900、VSP F350, F370, F700, F900、VSP G1000、VSP G1500、VSP F1500 および VSP 5000 シリーズでだけ指定できます。 ◦ 容量削減機能を使用すると、ユーザデータのほかに内部で生成されるメタデータやガベージデータなども付加して削減率が算出されます。 ◦ この表示キーワードに未対応のマイクロコードバージョンの場合は、この表示キーワードを指定しても何も表示しません。 • saving : データの削減量に関する情報 • powersave : 省電力に関する情報 この表示キーワードは、VSP G800 でだけ指定できます。 • resource : プールを構成するパリティグループまたは外部ボリュームグループの情報 この表示キーワードを指定する場合は、-pool オプションを指定ください。それ以外の場合は、-pool オプションは指定できません。 この表示キーワードは、VSP E シリーズ、VSP G130, G150, G350, G370, G700, G900、VSP F350, F370, F700, F900、VSP G1000、VSP G1500、VSP F1500 および VSP 5000 シリーズでだけ指定できます。 この表示キーワードに未対応のマイクロコードバージョンの場合は、この表示キーワードを指定しても何も表示しません。 • efficiency : プールのデータ削減効果、スナップショット効果、プロビジョニング効果および合計の効果の情報 この表示キーワードは、VSP E シリーズ、VSP G130, G150, G350, G370, G700, G900 および VSP F350, F370, F700, F900 および VSP 5000 シリーズでだけ指定できます。
[-fx]	LDEV 番号を 16 進数で表示します。
[-pcap]	<p>このオプションは、VSP E シリーズ、VSP G130, G150, G350, G370, G700, G900、VSP F350, F370, F700, F900、VSP G1000、VSP G1500、VSP F1500 および VSP 5000 シリーズでだけ指定できます。</p> <p>実容量情報を表示する場合に指定します。このオプションは-key basic オプションを指定した場合だけ有効です。</p> <p>容量拡張が有効なプールボリュームの自動追加設定が有効なプールでは、このオプションを指定して容量情報を確認してください。</p> <p>次の GUI では、容量拡張が有効なプールの容量として実容量情報を表示します。GUI で表示されている容量と同等の容量を確認する場合は、このオプションを指定してください。</p> <ul style="list-style-type: none"> • Storage Navigator (VSP E シリーズ、VSP G130, G150, G350, G370, G700, G900 および VSP F350, F370, F700, F900 のみ) • Hitachi Storage Advisor Embedded <p>このオプションに未対応のマイクロコードバージョンの場合は、このオプションを指定しても何も表示しません。</p>
[-time_zone <time zone>]	<p>装置で表示される時刻のタイムゾーンを指定します。</p> <p>このオプション指定が省略された場合、時刻が装置に設定されたタイムゾーンで表示されます。</p>

オプション	説明
	このオプションは、 <code>-key efficiency</code> を指定した場合だけ有効で、VSP E シリーズ、VSP G130, G150, G350, G370, G700, G900、VSP F350, F370, F700, F900 および VSP 5000 シリーズだけで指定できます。 <code>utc</code> : 協定世界時を表示します。

記述例

プール情報を表示する。

```
# raidcom get pool
PID POLS U(%) SSCNT Available (MB) Capacity (MB) Seq# Num LDEV#
H(%) FMT_CAP (MB)
001 POLN 10 330 10000000 1000000000 62500 2 365
80 100
002 POLF 95 9900 100000 1000000000 62500 3 370
70 100
003 POLS 100 10000 100 1000000000 62500 1 375
70 100
004 POLE 0 0 0 0 62500 0 0
80 100
005 POLN 10 330 10000000 1000000000 62500 2 365
80 100
```

プール名を表示する。

```
# raidcom get pool -key opt
PID POLS U(%) POOL_NAME Seq# Num LDEV# H(%) VCAP(%) TYPE PM
PT AUTO_ADD PLV
001 POLN 10 my_aou_pool 62500 2 265 80 65500 OPEN S
HDP E
002 POLF 95 New_Pool_2 62500 3 270 70 65534 OPEN S
HDP -
003 POLS 100 my_ss_pool 62500 1 275 70 - OPEN N
TI D
004 POLN 0 New_Pool_4 62500 2 280 80 0 M/F N
CW -
005 POLE 0 New_Pool_5 62500 4 0 80 100 M/F S
DM -
```

出力例の各項目について説明します。

PID

プール ID を表示します。

POLS

プールの次の状態を表示します。

- POLN = "Pool Normal" : プールの状態は正常です。
- POLF = "Pool Full" : プールはしきい値を超えたオーバーフロー状態です。
- POLS = "Pool Suspend" : プールはしきい値を超えたオーバーフロー状態で閉塞しています。
- POLE = "Pool failure" : プールは障害状態で閉塞しています。この状態では、プールの情報を表示できません。

U(%)

プールの使用率を表示します。

SSCNT

プールにあるボリューム数を表示します。

POOL_NAME

プール名を表示します。

Available(MB)

プールでボリュームデータに使用可能な容量を表示します。

Capacity(MB)

プールの総容量を表示します。

Seq#

装置製番を表示します。

- ・ 対象装置が VSP G1000、VSP G1500、および VSP F1500 の場合は、装置製番に 300,000 を足した番号が表示されます。
- ・ 対象装置が VSP 5000 シリーズの場合は、装置製番に 500,000 を足した番号が表示されま

Num

プールを構成する LDEV 数を表示します。

LDEV#

プールを構成する LDEV の第 1 の番号を表示します。プール作成中の場合、65535 (ffff) を表示します。

H(%)

プール用のしきい値を表示します。

VCAP(%)

プール容量に対する仮想ボリュームおよび Thin Image ペアの最大予約率を表示します。「-」は無制限 (Unlimited) を示します。VSP G130, G150, G350, G370, G700, G900、VSP F350, F370, F700, F900 および VSP 5000 シリーズでは、無効を示す「- (ハイフン)」を表示します。

TYPE

プールのプラットフォーム種別を示します。

- ・ OPEN : Dynamic Provisioning 用プールです。
- ・ M/F : Dynamic Provisioning for Mainframe 用プールです。

PM

プールは次の状態であることを示します。

- ・ N : 通常 (Normal) の状態です。
- ・ S : 縮小中 (Shrink) またはリバランス中です。
- ・ NT : Thin Image (CAW/CoW)用プールは通常 (Normal) の状態です。
- ・ ST : Thin Image (CAW/CoW)用プールは縮小中 (Shrink) またはリバランス中です。

PT

プールの種別を示します。次のどれかが表示されます。

- ・ HDP : Dynamic Provisioning 用プール

- HDT : Dynamic Tiering 用プール
- RT : active flash 用プール
- TI : Thin Image (CAW/CoW)用プール
- CW : Copy-on-Write Snapshot 用プール
- DM : データダイレクトマップ属性の Dynamic Provisioning 用プール

FMT_CAP(MB)

プールのフォーマット済み容量を表示します。

- (ハイフン) : このプールでは、この情報は無効です。

AUTO_ADD_PLV

容量拡張が有効なパリティグループの圧縮率に応じて、プールボリュームを自動で追加するかどうかを表示します。

- E : 容量拡張が有効なパリティグループの圧縮率に応じて、プールボリュームを自動で追加する。
- D : パリティグループの容量拡張が有効なプールボリュームを自動で追加しません。
- - (ハイフン) : このプールでは、この情報は無効です。

プールの基本情報を表示する。

```
# raidcom get pool -key basic
PID POLS U(%) LCNT SSCNT Available(MB) Capacity(MB) Snap_Used(MB)
TL_CAP(MB) BM TR_CAP(MB) RCNT Seq# Num LDEV# W(%) H(%) STIP VCAP(%)
TYPE PM PT POOL_NAME
000 POLN 0 11001 11001 46998 46998 0
2432398 NB 0 0 300050 1 0 70 80 YES UNLIMITED
OPEN N HDP dp_ti_pool
001 POLN 0 - 11001 46998 46998
- - - - - 300050 1 1 - 80
- - - OPEN N TI tipool
```

プールの基本情報を表示する。容量は実容量を表示する。

```
# raidcom get pool -key basic -pcap
PID POLS U(%) LCNT SSCNT Available(MB) Capacity(MB) Snap_Used(MB)
TL_CAP(MB) BM TR_CAP(MB) RCNT Seq# Num LDEV# W(%) H(%) STIP VCAP(%)
TYPE PM PT POOL_NAME
000 POLN 0 11001 11001 46998 46998 -
2432398 NB 0 0 300050 1 0 70 80 YES -
OPEN N HDP dp_ti_pool
001 POLN 0 - 11001 46998 46998
- - - - - 300050 1 1 - 80
- - - OPEN N TI tipool
```

出力例の各項目について説明します。

PID

プール ID を表示します。3桁でゼロパディングします。

POLS

プールの次の状態を表示します。

- POLN = "Pool Normal" : プールの状態は正常です。
- POLF = "Pool Full" : プールはしきい値を超えたオーバーフロー状態です。
- POLS = "Pool Suspend" : プールはしきい値を超えたオーバーフロー状態で閉塞しています。

- POLE = "Pool failure" : プールは障害状態で閉塞しています。この状態では、プールの情報を表示できません。

U(%)

プールの使用率を表示します。

-pcap オプションを指定した場合は、プールの実使用率を表示します。

LCNT

プールにマッピングされた **Dynamic Provisioning** の仮想ボリュームの合計数を表示します。

- - (ハイフン) : このプールでは、この情報は無効です。

SSCNT

プールにマッピングされたスナップショットデータの合計数を表示します。

- - (ハイフン) : このプールでは、この情報は無効です。

Available(MB)

プールでボリュームデータに使用可能な容量を表示します。

-pcap オプションを指定した場合は、プールでボリュームデータに使用可能な実容量を表示します。

Capacity(MB)

プールの総容量を表示します。

-pcap オプションを指定した場合は、プールの合計実容量を表示します。

Snap_Used(MB)

Thin Image で使用しているプール容量を MB 単位で表示します。1MB 未満の使用量は切り上げて表示します。

-pcap オプションを指定した場合は、- (ハイフン) を表示します。

- - (ハイフン) : このプールでは、この情報は無効です。

TL_CAP(MB)

プールにマッピングされたすべての **Dynamic Provisioning** の仮想ボリュームおよび **Thin Image** ペアの合計容量を表示します。

- - (ハイフン) : このプールでは、この情報は無効です。

BM

プールの I/O Blocking Mode を示します。

- PF (Pool Full) : プールが満杯の場合、対象の DP-VOL に対する読み取り、書き込みはできません。プール VOL が閉塞している場合は、対象の DP-VOL に対する読み取り、書き込みはできます。
- PB (Pool vol Blockade) : プール VOL 閉塞の場合、対象の DP-VOL に対する読み取り、書き込みはできません。プールが満杯の場合は、対象の DP-VOL に対する読み取り、書き込みはできます。
- FB (Full or Blockade) : プールが満杯の場合またはプール VOL が閉塞している場合、対象の DP-VOL に対する読み取り、書き込みはできません。
- NB (No Blocking) : プールが満杯の場合、プール VOL 閉塞の場合のどちらの場合も、対象の DP-VOL に対する読み取り、書き込みはできます。
- - (Not supported) : I/O Blocking Mode をサポートしていない構成です。

TR_CAP(MB)

ページ予約が有効のボリュームまたは **Proprietary Anchor** 用に予約されているプール容量の合計を表示します。ページ予約をサポートしていない構成の場合は、- (ハイフン) が表示されます。

RCNT

プールにマッピングされているページ予約が有効のボリューム数を表示します。ページ予約をサポートしていない構成の場合は、- (ハイフン) が表示されます。

Seq#

装置製番を表示します。

- 対象装置が VSP G1000、VSP G1500、および VSP F1500 の場合は、装置製番に 300,000 を足した番号が表示されます。
- 対象装置が VSP 5000 シリーズの場合は、装置製番に 500,000 を足した番号が表示されます。

Num

プールを構成する LDEV 数を表示します。

LDEV#

プールを構成する LDEV の第 1 の番号を表示します。プール作成中の場合、65535 (ffff) を表示します。

W(%)

プールに設定されている "WARNING" のしきい値を表示します。

- - (ハイフン) : このプールでは、この情報は無効です。

H(%)

プールに設定されたしきい値を **high water mark** として表示します。

STIP

high water mark のしきい値を超えた場合の **Thin Image (CAW/CoW)** ペアの中断設定を表示します。

- YES : 「High water mark」のしきい値を超えた場合に、Thin Image (CAW/CoW) ペアを中断する。
- NO : 「High water mark」のしきい値を超えた場合に、Thin Image (CAW/CoW) ペアを中断しない。
- - (ハイフン) : このプールでは、この情報は無効です。

VCAP(%)

プール容量に対する仮想ボリュームおよび **Thin Image** ペアの最大予約率を表示します。

VSP G130, G150, G350, G370, G700, G900 および VSP F350, F370, F700, F900 では、無効を示す「- (ハイフン)」を表示します。

- UNLIMITED : 無制限を示します。
- - (ハイフン) : このプールでは、この情報は無効です。

TYPE

プールのプラットフォーム種別を示します。

- OPEN : オープンシステム用プールです。
- M/F : メインフレームシステム用プールです。

PM

プールは次の状態であることを示します。

- N : 通常 (Normal) の状態です。
- S : 縮小中 (Shrink) またはリバランス中です。
- NT : Thin Image (CAW/CoW)用プールは通常 (Normal) の状態です。
- ST : Thin Image (CAW/CoW)用プールは縮小中 (Shrink) またはリバランス中です。

PT

プールの種別を示します。次のどれかが表示されます。

- HDP : Dynamic Provisioning 用プール
- HDT : Dynamic Tiering 用プール
- RT : active flash 用プール
- TI : Thin Image (CAW/CoW)用プール
- CW : Copy-on-Write Snapshot 用プール
- DM : データダイレクトマップ属性の Dynamic Provisioning 用プール

POOL_NAME

プール名を表示します。

プールを構成する容量拡張機能をサポートしているパリティグループの情報を表示する。ただし、容量拡張機能をサポートしているパリティグループの情報表示が未サポートの場合は表示されません。

容量拡張機能による容量削減の効果については、マニュアル『オープンシステム構築ガイド』または『システム構築ガイド』の容量削減機能と容量拡張機能の利用についての項を参照してください。

```
# raidcom get pool -key fmc
PID U(%) ACT_AV(MB) ACT_TP(MB) FR(%) FMC_LOG_USED(BLK)
FMC_ACT_USED(BLK) FMC_ACT_TP(BLK) FMC_PLV_USED(BLK) FMC_LOG_TP(BLK)
001 90 10000000 100000000 0 0
0 0
002 99 10000 100000000 200 100000000
100000000 51200000000 409608601600 409600000000
004 90 10000000 100000000 150 100000000
100000000 38400000000 307201720320 307200000000
```

出力例の各項目について説明します。

PID

プール ID を表示します。

U(%)

プールの実使用率を表示します。

ACT_AV(MB)

このプールにマッピングされている Dynamic Provisioning/Dynamic Provisioning for Mainframe/Dynamic Tiering 用ボリュームの使用できる実容量を表示します。

ACT_TP(MB)

プールの合計実容量を表示します。

FR(%)

プールを構成する容量拡張機能をサポートしているパリティグループの実用量に対する論理容量の割合を表示します。プールが容量拡張機能をサポートしているパリティグループを含まない場合、0を表示します。

FMC_LOG_USED(BLK)

プールを構成する容量拡張機能をサポートしているパリティグループの論理使用量を 512 バイト単位で表示します。プールが容量拡張機能をサポートしているパリティグループを含まない場合、0を表示します。

FMC_ACT_USED(BLK)

プールを構成する容量拡張機能をサポートしているパリティグループの実使用量を 512 バイト単位で表示します。プールが容量拡張機能をサポートしているパリティグループを含まない場合、0を表示します。

FMC_ACT_TP(BLK)

この項目は、VSP G1000, G1500 および VSP F1500, VSP E シリーズ、VSP G130, G150, G350, G370, G700, G900 および VSP F350, F370, F700, F900 の場合だけ表示されます。プールで使用されている容量拡張機能をサポートしているプールボリュームの物理総容量を表示します。プールが容量拡張機能をサポートしているパリティグループを含まない場合、0を表示します。

FMC_PLV_USED(BLK)

プールを構成する容量拡張機能をサポートしているプールボリュームの論理使用ページ容量を 512 バイト単位で表示します。プールが容量拡張機能をサポートしているパリティグループを含まない場合、0を表示します。

FMC_LOG_TP(BLK)

プールで使用されている容量拡張機能をサポートしているプールボリュームの論理総容量を表示します。プールが容量拡張機能をサポートしているパリティグループを含まない場合、0を表示します。

プールに格納されているデータの削減量に関する情報を表示する。

```
# raidcom get pool -key saving
PID SE_SAVING (BLK) PL_SAVING (BLK) PL_PRE_USED (BLK) SES (%) DDP (%) CMP (%)
  PLS (%) Num LDEV#
000      12582912      9437184      28311552      20      15      5
      33      1 0
001
      -      0 -
```

出力例の各項目について説明します。

PID

プール ID を表示します。

SE_SAVING(BLK)

容量削減機能とパリティグループの容量拡張の両方によって削減した容量を、ブロック数単位で表示します。削減した容量には、0 データの削減量、メタデータ量、ガベージデータ量、メタデータの削減量、およびガベージデータの削減量は含まれません。

この情報は互換性を目的とした情報です。このため"# raidcom get pool -key total_saving"の同項目を参照してください。

PL_SAVING(BLK)

容量削減機能によって削減した容量を、ブロック数単位で表示します。削減した容量には、0データの削減量、メタデータ量、およびガベージデータ量は含まれません。この情報は互換性を目的とした情報です。このため"# raidcom get pool -key software_saving"の同項目を参照してください。

PL_PRE_USED(BLK)

容量削減機能による削減対象データの、削減前の容量をブロック数単位で表示します。削減前の容量には、0データ量は含まれません。この情報は互換性を目的とした情報です。このため"# raidcom get pool -key software_saving"の同項目を参照してください。

SES(%)

このプールにマッピングされた仮想ボリュームが使用している削減前の容量に対する、容量削減機能とパリティグループの容量拡張の両方による削減量の割合を表示します。削減した容量には、0データの削減量、メタデータ量、ガベージデータ量、メタデータの削減量、およびガベージデータの削減量は含まれません。この情報は互換性を目的とした情報です。このため"# raidcom get pool -key total_saving"の同項目を参照してください。

DDP(%)

このプールにマッピングされた仮想ボリュームが使用している削減前の容量に対する、容量削減機能の重複排除による削減量の割合を表示します。削減した容量には、メタデータ量、およびガベージデータ量は含まれません。この情報は互換性を目的とした情報です。

CMP(%)

このプールにマッピングされた仮想ボリュームが使用している削減前の容量に対する、容量削減機能の圧縮またはパリティグループの容量拡張による削減量の割合を表示します。削減した容量には、メタデータ量、ガベージデータ量、メタデータの削減量、およびガベージデータの削減量は含まれません。この情報は互換性を目的とした情報です。



メモ

SES(%)、DDP(%)、CMP(%)を計算するときの分母となる、仮想ボリュームが使用している削減前の容量には、重複排除用システムデータボリュームの使用容量および予約容量は含まれません。

PLS(%)

容量削減機能による削減対象データの、削減前の容量に対する、容量削減機能による削減量の割合を表示します。削減した容量には、0データの削減量、メタデータ量、およびガベージデータ量は含まれません。次の式で計算された値です。

$$PL_SAVING(BLK) / PL_PRE_USED(BLK) \times 100 [\%]$$

この情報は互換性を目的とした情報です。このため"# raidcom get pool -key software_saving"の同項目を参照してください。

Num

プールの重複排除用システムデータボリュームの数を表示します。

LDEV#

プールの重複排除用システムデータボリュームの LDEV 番号を表示します。重複排除用システムデータボリュームの数が 0 の場合は、- (ハイフン) を表示します。重複排除用システムデータボリュームが複数ある場合は、LDEV 番号を半角スペースで区切って表示します。

容量削減機能、およびパリティグループの容量拡張の削減効果を表示する。

容量削減機能、およびパリティグループの容量拡張による容量削減の効果については、マニュアル『オープンシステム構築ガイド』または『システム構築ガイド』の容量削減機能と容量拡張機能の利用についての項を参照してください。

```
# raidcom get pool -key total_saving
PID SE_SAVING(BLK) SES(%) DATAVOL_USED(BLK)
000      12582912      20      56623104
001          0          0      42467328
```

出力例の各項目について説明します。

SE_SAVING(BLK)

容量削減機能とパリティグループの容量拡張の両方によって削減した容量を、ブロック数単位で表示します。削減した容量には、0 データの削減量、メタデータ量、ガベージデータ量、メタデータの削減量、およびガベージデータの削減量を含みます。削減前のデータボリューム使用量がプール使用量よりも少ない場合、無効な値「-」が表示されることがあります。

SES(%)

このプールにマッピングされた仮想ボリュームが使用している削減前の容量に対する、容量削減機能とパリティグループの容量拡張の両方による削減量の割合を表示します。次の式で計算された値です。

$$\text{SE_SAVING (BLK)} / \text{DATAVOL_USED (BLK)} \times 100 [\%]$$

容量削減機能を使用すると、ユーザデータのほかに内部で生成されるメタデータやガベージデータなども付加して削減率が算出されます。削減前のデータボリューム使用量がプール使用量よりも少ない場合、無効な値「-」が表示されることがあります。

DATAVOL_USED(BLK)

仮想ボリュームが使用している容量をブロック単位に表示します。重複排除用システムデータボリュームの使用容量は含まれません。

容量削減機能によってプールに格納されているデータの削減量に関する情報を表示する。

容量削減機能による容量削減の効果については、マニュアル『オープンシステム構築ガイド』または『システム構築ガイド』の容量削減機能と容量拡張機能の利用についての項を参照してください。

```
# raidcom get pool -key software_saving
PID PLS(%) PL_SAVING(BLK) CMP(BLK) DDP(BLK) RECLAIM(BLK)
SYSTEM(BLK) PL_PRE_USED(BLK) PRE_CMP_USED(BLK) PRE_DDP_USED(BLK)
000 52 100931731456 0 64424509440 42949672960
6442450944 193273528320 0 193273528320
```

出力例の各項目について説明します。

PLS(%)

容量削減機能の圧縮による削減対象データの、削減前の容量に対する、容量削減機能による削減量の割合を表示します。次の式で計算された値です。

$$\text{PL_SAVING (BLK)} / \text{PL_PRE_USED (BLK)} \times 100 [\%]$$

容量削減機能を使用すると、ユーザデータのほかに内部で生成されるメタデータやガベージデータなども付加して削減率が算出されます。削減前のデータボリューム使用量がプール使用量よりも少ない場合、無効な値「-」が表示されることがあります。

PL_SAVING(BLK)

容量削減機能によって削減した容量を、ブロック数単位で表示します。削減した容量には、0データの削減量、メタデータ量、およびガベージデータ量を含みます。削減前のデータボリューム使用量がプール使用量よりも少ない場合、無効な値「-」が表示されることがあります。

CMP(BLK)

容量削減機能の圧縮によって削減した容量を、ブロック数単位に表示します。削減した容量には、メタデータ量、およびガベージデータ量は含まれません。

DDP(BLK)

容量削減機能の重複排除によって削減した容量を、ブロック数単位に表示します。削減した容量には、メタデータ量、およびガベージデータ量は含まれません。

RECLAIM(BLK)

容量削減機能の固定パタン排除によって削減した容量を、ブロック数単位に表示します。削減した容量には、メタデータ量、およびガベージデータ量は含まれません。

SYSTEM(BLK)

容量削減機能のシステムデータ消費量（メタデータ量、およびガベージデータ量）をブロック数単位に表示します。

PL_PRE_USED(BLK)

容量削減機能による削減対象データの削減前の容量をブロック数単位で表示します。

PRE_CMP_USED(BLK)

容量削減機能による圧縮対象データの圧縮前の容量をブロック数単位で表示します。

PRE_DDP_USED(BLK)

容量削減機能による重複排除対象データの重複排除前の容量をブロック数単位で表示します。

プールのデータ削減効果、スナップショット効果、プロビジョニング効果および合計効果を表示する。(VSP E シリーズ、VSP G130, G150, G350, G370, G700, G900、VSP F350, F370, F700, F900 および VSP 5000 シリーズだけ)

各効果の詳細は、マニュアル『システム構築ガイド』を参照してください。

```
#raidcom get pool -key efficiency
PID TOTAL_EFF_R TLS_R PLS_R PLS_CMP_R PLS_DDP_R PLS_RECLAIM_R
FMD SAVING_R FMD_CMP_R FMD_RECLAIM_R SNAPSHOT_EFF_R
PROVISIONING_EFF(%) CALCULATION_START CALCULATION_END
000 15.18 3.79 2.25 1.34 1.64 1.09
2.22 2.18 1.06 7.25 80
2015-05-15T10:05 2015-05-15T10:38
001 9.78 1.67 1.44 1.21 1.20 1.01
1.26 1.26 1.00 5.85 40
2015-05-15T10:05 2015-05-15T10:38
```

出力例の各項目について説明します。



メモ

各削減効果の比率の表示について、Storage Navigator または RAID Manager で表示可能な最大値は次のとおりです。

- Storage Navigator : 「999999999999.99」

- RAID Manager : 「92233720368547758.07」

(92233720368547758.07 は、16 進数 0x7FFFFFFFFFFFFFFF の 100 分の 1 の値を示します。)

次の例のように、プールにデータが格納されていない場合、削減効果には表示可能な最大値が表示されます。データが格納されると、実際の削減量に応じた削減効果が表示されます。

最大値が表示されるケースの例を次に示します。

(例 1) プール作成および仮想ボリューム作成後、データ書き込み前の状態の合計効果率

- Storage Navigator : 「99999999999999.99」

- RAID Manager : 「92233720368547758.07」

(例 2) プールに Thin Image (CAW/CoW) ペアが存在せず、ペア状態が PAIR もしくは差分データがない Thin Image Advanced ペアだけが存在する場合のスナップショット効果率

- Storage Navigator : 「99999999999999.99」

- RAID Manager : 「92233720368547758.07」
-

TOTAL_EFF_R

データ削減効果、スナップショット効果、プロビジョニング効果の合計効果（システムデータを除く）の比率を表示します。

- NC : 計算が完了していないため、情報がありません。
- - (ハイフン) : この情報は無効です。

TLS_R

容量削減機能、およびパリティグループの容量拡張のデータ削減効果（システムデータを除く）の比率を表示します。

- NC : 計算が完了していないため、情報がありません。
- - (ハイフン) : この情報は無効です。

PLS_R

容量削減機能のデータ削減効果（システムデータを除く）の比率を表示します。

- NC : 計算が完了していないため、情報がありません。
- - (ハイフン) : この情報は無効です。

PLS_CMP_R

容量削減機能の圧縮によるデータ削減効果（システムデータを除く）の比率を表示します。

- NC : 計算が完了していないため、情報がありません。
- - (ハイフン) : この情報は無効です。

PLS_DDP_R

容量削減機能の重複排除によるデータ削減効果（システムデータを除く）の比率を表示します。

- NC : 計算が完了していないため、情報がありません。
- - (ハイフン) : この情報は無効です。

PLS_RECLAIM_R

容量削減機能の固定パタン排除による削減効果（システムデータを除く）の比率を表示します。

- NC : 計算が完了していないため、情報がありません。
- - (ハイフン) : この情報は無効です。

FMD_SAVING_R

パリティグループの容量拡張によるデータ削減効果（システムデータを除く）の比率を表示します。

- ・ NC：計算が完了していないため、情報がありません。
- ・ - (ハイフン)：この情報は無効です。

FMD_CMP_R

パリティグループの容量拡張の圧縮によるデータ削減効果（システムデータを除く）の比率を表示します。

- ・ NC：計算が完了していないため、情報がありません。
- ・ - (ハイフン)：この情報は無効です。

FMD_RECLAIM_R

パリティグループの容量拡張の固定パタン排除によるデータ削減効果（システムデータを除く）の比率を表示します。

- ・ NC：計算が完了していないため、情報がありません。
- ・ - (ハイフン)：この情報は無効です。

SNAPSHOT_EFF_R

スナップショットによる効果（システムデータを除く）の比率を表示します。

- ・ NC：計算が完了していないため、情報がありません。
- ・ - (ハイフン)：この情報は無効です。

PROVISIONING_EFF(%)

プロビジョニングによる効果（システムデータを除く）を表示します。単位は%（パーセント）です。

- ・ NC：計算が完了していないため、情報がありません。
- ・ - (ハイフン)：この情報は無効です。

CALCULATION_START

データ削減効果、スナップショット効果、プロビジョニング効果および合計効果（システムデータを除く）算出の計算開始日時を表示します。

- ・ NC：計算が完了していないため、情報がありません。
- ・ - (ハイフン)：この情報は無効です。

CALCULATION_END

データ削減効果、スナップショット効果、プロビジョニング効果および合計効果（システムデータを除く）算出の計算終了日時を表示します。

- ・ NC：計算が完了していないため、情報がありません。
- ・ - (ハイフン)：この情報は無効です。

プールの省電力設定について表示する。サポートしていないマイクロコードバージョンの場合、タイトルを含めて情報は表示されない。(VSP G800 だけ)

```
# raidcom get pool -key powersave
PID  PWSV  P_PWSV_S  SPDW_RT (M)  SPDW_MT (M)  PWSV_RC  PWOFF_RT (M)  PWOFF_MT (M)
001  SO    CM        10           360          20          50           400
```

出力例の各項目について説明します。

PID

プール ID を表示します。3 桁でゼロパディングします。

PWSV

省電力設定の状態を表示します。

- S : スピンドアウンが有効です。
- SO : スピンドアウンおよびドライブ電源オフの設定があります。
- - : ライセンスがインストールされていません。または、ライセンスはインストールされていますが、省電力の設定がありません。

P_PWSV_S

プールの省電力機能の実行状態を表示します。

- SU : ライセンスはインストールされていますが、省電力が無効で、スピニアップ状態であることを示します。
- CM : コマンド監視中であることを示します。
- SDE : スピンドアウン処理中であることを示します。
- SD : スピンドアウン状態であることを示します。
- SUE : スピニアップ処理中であることを示します。
- DPOF : ドライブ電源オフ状態であることを示します。
- DPOF_E : ドライブ電源オフ処理中であることを示します。
- DPON_E : ドライブ電源オン処理中であることを示します。
- - : 省電力が無効であることを示します (ライセンスがインストールされていない場合)。

SPDW_RT(M)

スピンドアウンまでの I/O 監視時間の残時間 (分) を表示します。

- 省電力が有効 : 0~720
- 省電力が無効または省電力状態がコマンド監視中でないとき : -

SPDW_MT(M)

スピンドアウンまでの I/O 監視時間の時間 (分) を表示します。

- 省電力が有効 : 0~720
- 省電力が無効 : -

PWSV_RC

24 時間以内に実行できるスピンドアウンの残り回数を表示します。

PWOFF_RT(M)

ドライブ電源 OFF までの I/O 監視時間の残時間 (分) を表示します。

- 省電力が有効 : 0~720
- 省電力が無効または省電力状態がコマンド監視中でないとき : -

PWOFF_MT(M)

ドライブ電源 OFF までの I/O 監視時間 (分) を表示します。

- ・ 省電力が有効：1～720
- ・ 省電力が無効：-

プールを構成するパリティグループおよび外部ボリュームグループの情報を表示する。

```
# raidcom get pool -pool 0 -key resource
PID T GROUP AV_CAP(GB) TOTAL_CAP(GB) R_LVL R_TYPE TNO V E AUTO_ADD_PLV
000 R 5-2 300 300 RAID1 2D+2D 1 D D -
000 E 1-1 300 300 - - 2 D - -
```

出力例の各項目について説明します。

T

ボリュームグループの種別を表示します。

- ・ R：パリティグループ
- ・ E：外部ボリュームグループ

GROUP

パリティグループ番号または外部ボリュームグループ番号を表示します。

AV_CAP(GB)

パリティグループまたは外部ボリュームグループが残り使用可能な容量（物理空き領域）を表示します。1GB未満の値は切り捨てられ、0が表示されます。

TOTAL_CAP(GB)

パリティグループまたは外部ボリュームグループが使用可能な合計容量を表示します。

R_LVL

パリティグループまたは外部ボリュームグループの RAID レベルを表示します。外部ボリュームグループの場合は、-（ハイフン）が表示されます。

R_TYPE

パリティグループまたは外部ボリュームグループの RAID 種別を表示します。外部ボリュームグループの場合は、-（ハイフン）が表示されます。

TNO

パリティグループまたは外部ボリュームグループが所属する階層の番号を表示します。階層の番号が表示されるのは、Dynamic Tiering の場合だけです。Dynamic Tiering 以外の場合は、-（ハイフン）が表示されます。

V

パリティグループの容量拡張設定が有効であるか無効であるかを表示します。

- ・ E：容量拡張設定が有効です。
- ・ D：容量拡張設定が無効です。

E

暗号化が有効であるか無効であるかを表示します。

- ・ E：暗号化が有効です。
- ・ D：暗号化が無効です。
- ・ -（ハイフン）：暗号化の表示が未サポートです。

AUTO_ADD_PLV

容量拡張が有効なパリティグループの圧縮率に応じて、プールボリュームを自動で追加するかどうかを表示します。

- ・ E：容量拡張が有効なパリティグループの圧縮率に応じて、プールボリュームを自動で追加します。
- ・ D：容量拡張が有効なプールボリュームを自動で追加しません。
- ・ - (ハイフン)：このパリティグループでは、この情報は無効です。
容量拡張が無効なパリティグループの場合、常に- (ハイフン) が表示されます。

5.46 raidcom modify pool

Thin Image (CAW/CoW)/Copy-on-Write Snapshot/Dynamic Provisioning/Dynamic Provisioning for Mainframe/Dynamic Tiering/active flash/Dynamic Tiering for Mainframe/active flash for mainframe 用プールのオプションを設定します。また、Dynamic Provisioning 用プールのデータダイレクトマッピング属性の設定を変更します。

-status オプションまたは-deduplication オプションを指定した場合、コマンド入力とは非同期で処理が実行されます。raidcom get command_status コマンドで処理の完了を確認してください。

非同期コマンドは同時に受付可能な数に制限があります。非同期コマンドの受付可能数については「[5.1.9 非同期コマンドの受付可能数について](#)」を確認してください。

-powersave オプションを指定した場合は、コマンド入力とは非同期で処理が実行されます。raidcom get command_status コマンドで処理の完了を確認してください。

非同期コマンドは同時に受付可能な数に制限があります。非同期コマンドの受付可能数については「[5.1.9 非同期コマンドの受付可能数について](#)」を確認してください。

構文

```
raidcom modify pool -pool {<pool ID#> | <pool naming>} { -status {nml|
stop_shrinking} |
-user_threshold <threshold_1> [<threshold_2>] |
-tier <Tier number> [<ratio>][-tier_buffer_rate <%>] | -subscription <%>
|
-pool_attribute <pool_attribute> | -monitor_mode <Monitor mode> |
-blocking_mode <IO blocking mode> | -data_direct_mapping {enable|
disable} |
-deduplication yes -ldev_id <ldev#>... [-ssids <ssid>...] | -deduplication
no |
-suspend_tipair {yes | no} |
-powersave {spindown -spindown_monitortime <spindown_monitortime>
[-poweroff enable poweroff_monitortime <poweroff_monitortime>] |disable}
|
-delete dsd_volumes} | -auto_add_poolvol enable [-password <One Time
Password>] |
-auto_add_poolvol disable [-password <One Time Password>]
```

オプションとパラメータ

オプション	説明
-pool {<pool ID#> <pool naming>}	Thin Image (CAW/CoW)/Copy-on-Write Snapshot/Dynamic Provisioning/Dynamic Provisioning for Mainframe/Dynamic Tiering/active flash/Dynamic Tiering for Mainframe/active flash for mainframe 用プールのプール ID (0-127) またはプール名を指定します。 数字だけを指定した場合は、プール ID として認識されます。このため、プール名が数字だけのプールを指定する場合は、プール名ではなくプール ID を指定してください。

オプション	説明
-status {nml stop_shrinking}	<p>プールの状態を指定します。</p> <ul style="list-style-type: none"> nml : プールの状態を回復します。 stop_shrinking : プールの縮小を停止する。 <p>このオプションは、VSP E シリーズ、VSP G130, G150, G350, G370, G700, G900、VSP F350, F370, F700, F900、および VSP 5000 シリーズでだけ指定できます。</p>
-user_threshold <threshold_1> [<threshold_2>]	<p>ユーザ定義しきい値を指定します。</p> <ul style="list-style-type: none"> Dynamic Provisioning/Dynamic Provisioning for Mainframe/Dynamic Tiering/active flash/Dynamic Tiering for Mainframe/active flash for mainframe 用の場合は、ユーザ定義しきい値は 2 つ指定でき、有効範囲はそれぞれ 1-100% です。<threshold_1>と<threshold_2>を指定した場合は下記のようになります。 <threshold_1> : プールに指定されている「WARNING」のしきい値になります。 <threshold_2> : プールに指定されている「High water mark」のしきい値になります。 <p>ユーザ定義しきい値を 1 つだけ指定した場合 (<threshold_1>だけを指定) は、指定した値とシステムのデフォルト値 (80%) が設定されます。</p> <p>ユーザ定義しきい値を 1 つだけ指定 (<threshold_1>だけを指定) する設定は、DKCMAIN のプログラムのバージョンが「70-02-0X-XX/XX」よりも前のプログラムとの互換性を保つためにサポートしています。</p> <p>一度、ユーザ定義しきい値を 2 つ設定した場合、それ以降もユーザ定義しきい値を必ず 2 つ設定しなければなりません。</p> <ul style="list-style-type: none"> Thin Image (CAW/CoW)または Copy-on-Write Snapshot 用の場合は、有効範囲が 20-95% です。 <threshold_1>だけが指定できます。<threshold_2>を指定した場合は、指定した値は無視されます。
-tier <Tier number> [<ratio>]	<p>Dynamic Tiering/active flash/Dynamic Tiering for Mainframe/active flash for mainframe 用プールの情報を指定します。階層ごとの新規割り当て空き領域率を変更する場合に指定します。このオプションを指定すると、プールの属性が手動再配置に変更されます。</p> <p><Tier number> : 階層番号 (1-3) <ratio> : 新規割り当て用空き領域率 (0-50) [%]</p>
[-tier_buffer_rate <%>]	<p>Dynamic Tiering/active flash/Dynamic Tiering for Mainframe/active flash for mainframe 用プールの情報を指定します。階層ごとの再配置用バッファ量 (2-40) を指定します。単位はパーセント (%) です。</p>
-subscription <%>	<p>VSP G130, G150, G350, G370, G700, G900 および VSP F350, F370, F700, F900 では、このオプションを指定した場合、エラーとなります。</p> <p>VSP E シリーズ、VSP G1000、VSP G1500、VSP F1500 および VSP 5000 シリーズでは、このオプションを指定できます。ただし、VSP E シリーズおよび VSP 5000 シリーズでは、容量削減機能の圧縮、重複排除および圧縮が有効な仮想ボリュームが存在するプールに対して、65535 (無制限) 以外を指定した場合、エラーとなります。</p> <p>プール容量に対する仮想ボリュームおよび Thin Image ペアの最大予約率 (0-65535) の設定 0-65534 : 指定した% 65535 : 無制限 (Unlimited)</p>
-pool_attribute <pool_attribute>	<p>Dynamic Provisioning (Dynamic Provisioning for Mainframe) 用プールを Dynamic Tiering (Dynamic Tiering for Mainframe) 用プールに、または Dynamic Tiering (Dynamic Tiering for Mainframe) 用プールを Dynamic Provisioning (Dynamic Provisioning for Mainframe) 用プールに変更する場合に指定します。</p> <p>変更したいプールの種類に応じて、次の値を指定します。</p>

オプション	説明
	<ul style="list-style-type: none"> • dt_manual : Dynamic Provisioning (Dynamic Provisioning for Mainframe) 用プールを Dynamic Tiering (Dynamic Tiering for Mainframe) 用プールに変更します。手動再配置に変更されます。 • dp : Dynamic Tiering (Dynamic Tiering for Mainframe) 用プールを Dynamic Provisioning (Dynamic Provisioning for Mainframe) 用プールに変更します。
-monitor_mode <Monitor mode>	<p>Dynamic Tiering/Dynamic Tiering for Mainframe 用プールのモニタリングモードを指定します。または、active flash 機能の有効・無効を設定します。</p> <ul style="list-style-type: none"> • period : 周期モードでモニタリングします。 • continuous : 継続モードでモニタリングします。 • realtime_tiering : active flash 機能を有効にします。 • non_realtime_tiering : active flash 機能を無効にします。
-blocking_mode <IO blocking mode>	<p>Dynamic Provisioning/Dynamic Tiering/active flash 用プール満杯時、および Dynamic Provisioning/Dynamic Tiering/active flash 用プール VOL 閉塞時の I/O 動作 (読み取り、書き込みの可/不可) を設定します。なお、このオプションに未対応のマイクロコードバージョンの場合は、このオプションを指定しても無視されます。</p> <p>メモ : マイクロコードがこのオプションをサポートしていない場合は、raidcom get dp_pool コマンドを実行したときに、BM 列に "-" が表示されます。</p> <ul style="list-style-type: none"> • pool_full : プールが満杯の場合、対象の DP-VOL に対する読み取り、書き込みを不可にします。プール VOL が閉塞している場合は、対象の DP-VOL に対する読み取り、書き込みはできません。 • pool_vol_blockade : プール VOL 閉塞の場合、対象の DP-VOL に対する読み取り、書き込みを不可にします。プールが満杯の場合は、対象の DP-VOL に対する読み取り、書き込みはできません。 • full_or_blockade : プールが満杯の場合またはプール VOL が閉塞している場合、対象の DP-VOL に対する読み取り、書き込みを不可にします。 • no_blocking : プールが満杯の場合およびプール VOL が閉塞している場合のどちらの場合でも、対象の DP-VOL に対する読み取り、書き込みはできます。
-data_direct_mapping {enable disable}	<p>VSP G1000、VSP G1500、VSP F1500、VSP E シリーズ、VSP Gx00 モデル、および VSP 5000 シリーズの場合、Dynamic Provisioning 用プールのデータダイレクトマッピング属性の設定を変更するときに指定します。</p> <ul style="list-style-type: none"> • enable または yes : Dynamic Provisioning 用プールを、データダイレクトマッピング属性の Dynamic Provisioning 用プールに変更します。 • disable または no : データダイレクトマッピング属性の Dynamic Provisioning 用プールを Dynamic Provisioning 用プールに変更します。 <p>このコマンドでは、パラメータのエイリアスとして、y または n を選択できます。</p>
-deduplication yes -ldev_id <ldev#>... [-ssids <ssid>...]	<p>VSP E シリーズ、VSP G150、G350、G370、G700、G900 および VSP F350、F370、F700、F900、および VSP 5000 シリーズでは、このオプションを指定した場合、エラーとなります。</p> <p>プールの重複排除を有効にする場合に指定します。このオプションを指定すると、-ldev_id <ldev#>... で指定した LDEV 番号 (0-65279) を持つ重複排除用システムデータボリュームが作成されます。</p> <p>作成される重複排除用システムデータボリュームに SSID を割り当てる場合は、-ssids <ssid>... を 16 進数で指定します。-ldev_id <ldev#>... で指定した重複排除用システムデータボリュームの順に、-ssids <ssid>... で指定した SSID が順番に割り当てられます。-ssids <ssid> の指定を省略した場合、または <ssid> に auto を指定した場合は、対応する重複排除用システムデータボリュームに自動的に SSID が割り当てられます。</p> <p>-ssids オプションは、VSP G1000、G1500 および VSP F1500 でだけ指定できます。</p> <p>注意 :</p>

オプション	説明
	2つ以上の LDEV 番号を指定すると、マイクロコードが未対応のため、エラーが出力されます。この場合、プールの重複排除は有効になりません。
-deduplication no	VSP E シリーズ、VSP G150, G350, G370, G700, G900, VSP F350, F370, F700, F900 および VSP 5000 シリーズでは、このオプションを指定した場合、エラーとなります。プールの重複排除を無効にする場合に指定します。このオプションを指定すると、このプールの重複排除用システムデータボリュームが削除されます。
[-suspend_tipair {yes no}]	「High water mark」のしきい値を超えたときに、Thin Image (CAW/CoW)ペアを中断するかどうかを指定します。 <ul style="list-style-type: none"> • yes : 「High water mark」のしきい値を超えた場合、Thin Image (CAW/CoW)ペアを中断する。 • no : 「High water mark」のしきい値を超えた場合、Thin Image (CAW/CoW)ペアを中断しない。 このコマンドでは、パラメータのエイリアスとして、y または n を選択できます。
-powersave {spindown - spindown_monitortime <spindown_monitortime> disable}	このオプションは、VSP G800 でだけ指定できます。I/O 状態を監視し、指定された時間内に I/O が無い場合、ドライブをスピンドウンします。スピンドウンするまでの時間は、spindown_monitortime で 0 分から 720 分を指定します。spindown_monitortime は、poweroff_monitortime time より短い時間である必要があります。ドライブ電源 OFF と連動する場合は 0 分から 719 分が有効となります。
[-poweroff enable - poweroff_monitortime < poweroff_monitortime time>]*	I/O 状態を監視し、指定された時間で I/O が無い場合にドライブ電源を OFF します。ドライブ電源を OFF するまでの時間は poweroff_monitortime で 1 分から 720 分を指定します。spindown_monitortime は、poweroff_monitortime time より短い時間である必要があります。このコマンドでは、enable のエイリアスとして、yes または y を選択できます。
-delete dsd_volumes	このオプションは、VSP E シリーズ、VSP G130, G150, G350, G370, G700, G900, VSP F350, F370, F700, F900、および VSP 5000 シリーズでだけ指定できます。重複排除用システムデータボリュームを削除します。
-auto_add_poolvol enable [-password <One Time Password>]	容量拡張が有効なパリティグループの圧縮率に応じて、容量拡張が有効なプールボリュームを自動で追加します。VSP E シリーズ、VSP G130, G150, G350, G370, G700, G900, VSP F350, F370, F700, F900、および VSP 5000 シリーズでは、このオプションを指定する場合はお問い合わせください。VSP G1000, G1500 および VSP F1500 では、-password の指定は不要です。
-auto_add_poolvol disable [-password <One Time Password>]	容量拡張が有効なプールボリュームを自動で追加しません。VSP E シリーズ、VSP G130, G150, G350, G370, G700, G900, VSP F350, F370, F700, F900、および VSP 5000 シリーズでは、このオプションを指定する場合はお問い合わせください。VSP G1000, G1500 および VSP F1500 では、-password の指定は不要です。

注※

-poweroff は powersave spindown のサブオプションとします。

表 30 ドライブの状態と powersave オプションの設定との関係

ドライブの状態	powersave オプションの設定			
	powersave spindown	powersave disable	powersave spindown poweroff : enable	powersave spindown poweroff : disable
スピンドウン : 無効 ドライブ電源 OFF : 無効	1	3	2	5
スピンドウン : 有効 ドライブ電源 OFF : 無効	1	4	2	5
スピンドウン : 有効 ドライブ電源 OFF : 有効	2	4	2	5

- 1 : スピンドウン有効だけで動作する。すでに有効な場合は、スピンドウンするまでの時間をリセットする。
- 2 : スピンドウン有効で、ドライブ電源 OFF と連動して動作する。スピンドウンするまでの時間がドライブ電源を OFF するまでの時間より長い場合は、コマンドエラーになる。
- 3 : 何も動作しない。
- 4 : スピンドウンするまでの時間をクリアして、ドライブをスピンドアップする。
- 5 : コマンドエラーになる。

記述例

プール ID : 6 のプールの状態を回復する。

```
# raidcom modify pool -pool 6 -status nml
```

プール名 : my_ss_pool の状態を回復する。

```
# raidcom modify pool -pool my_ss_pool -status nml
```

プール ID : 6 の Dynamic Provisioning/Dynamic Provisioning for Mainframe/Dynamic Tiering/active flash/Dynamic Tiering for Mainframe/active flash for mainframe 用プールのユーザ定義しきい値の「WARNING」を 70%、「High water mark」を 80%に変更する。

```
# raidcom modify pool -pool 6 -user_threshold 70 80
```

プール ID:6 の Thin Image (CAW/CoW)または Copy-on-Write Snapshot プールのユーザ定義しきい値を 80%に変更する。

```
# raidcom modify pool -pool 6 -user_threshold 80
```

プール ID : 6 の/Dynamic Tiering/active flash/Dynamic Tiering for Mainframe/active flash for mainframe 用プールの階層番号 1 の新規割り当て空き領域率を、30%に変更する。

```
# raidcom modify pool -pool 6 -tier 1 30
```

プール ID : 6 の/Dynamic Tiering/active flash/Dynamic Tiering for Mainframe/active flash for mainframe 用プールの階層番号 1 の再配置用バッファ量を、20%に変更する。

```
# raidcom modify pool -pool 6 -tier 1 -tier_buffer_rate 20
```

プール ID : 6 の Dynamic Provisioning (Dynamic Provisioning for Mainframe) 用プールを Dynamic Tiering (Dynamic Tiering for Mainframe) 用プールに変更する。

```
# raidcom modify pool -pool 6 -pool_attribute dt_manual
```

プール ID : 6 の Dynamic Tiering (Dynamic Tiering for Mainframe) 用プールを Dynamic Provisioning (Dynamic Provisioning for Mainframe) 用プールに変更する。

```
# raidcom modify pool -pool 6 -pool_attribute dp
```

プール名 : my_pool の Dynamic Provisioning 用プールの自動再配置を手動再配置へ変更する。

```
# raidcom modify pool -pool my_pool -pool_attribute dt_manual
```

プール ID : 6 の Dynamic Tiering/Dynamic Tiering for Mainframe 用プールのモニタリングモードを継続モードに変更する。

```
# raidcom modify pool -pool 6 -monitor_mode continuous
```

プール ID : 6 の Dynamic Provisioning 用プールが満杯の場合に読み取り、書き込みが不可となるように設定する。

```
# raidcom modify pool -pool 6 -blocking_mode pool_full
```

プール ID : 6 の Dynamic Tiering 用プールの active flash 機能を有効にする。

```
# raidcom modify pool -pool 6 -monitor_mode realtime_tiering
```

プール ID : 6 の Dynamic Provisioning 用プールをデータダイレクトマッピング属性の Dynamic Provisioning 用プールに変更する。

```
# raidcom modify pool -pool 6 -data_direct_mapping enable
```

プール ID : 6 の Dynamic Provisioning プールの重複排除を有効にし、LDEV : 400 の重複排除用システムデータボリュームを作成する。VSP E シリーズ、VSP G150, G350, G370, G700, G900、VSP F350, F370, F700, F900 および VSP 5000 シリーズでは、エラーとなる。

```
# raidcom modify pool -pool 6 -deduplication yes -ldev_id 400
```

プール ID : 6 の Dynamic Provisioning プールの重複排除を有効にし、LDEV : 400 の重複排除用システムデータボリュームを作成する。重複排除用システムデータボリュームには、SSID : 0x0004

を割り当てる。VSP E シリーズ、VSP G150, G350, G370, G700, G900、VSP F350, F370, F700, F900 および VSP 5000 シリーズ では、エラーとなる。

```
# raidcom modify pool -pool 6 -deduplication yes -ldev_id 400 -ssids 0x0004
```

プール ID : 6 の Dynamic Provisioning プールの重複排除を無効にし、重複排除用システムデータボリュームを削除する。VSP E シリーズ、VSP G150, G350, G370, G700, G900、VSP F350, F370, F700, F900 および VSP 5000 シリーズ では、エラーとなる。

```
# raidcom modify pool -pool 6 -deduplication no
```

プール ID:6 の Dynamic Provisioning プールの重複排除用システムデータボリュームを削除する。

```
# raidcom modify pool -pool 6 -delete dsd_volumes
```

プール ID : 6 の Dynamic Provisioning プールの「High water mark」のしきい値を超えた場合に Thin Image ペアを中断する。

```
# raidcom modify pool -pool 6 -suspend_tipair yes
```

プール ID : 6 の Dynamic Provisioning プールの「High water mark」のしきい値を超えた場合に Thin Image ペアを中断しない。

```
# raidcom modify pool -pool 6 -suspend_tipair no
```

プール ID : 1 の省電力設定を解除する。(VSP G800 だけ)

```
#raidcom modify pool -pool 1 -powersave disable
```

プール ID : 2 を I/O 監視時間 100 分でスピンドアウン設定する。(VSP G800 だけ)

```
#raidcom modify pool -pool 2 -powersave spindown -spindown_monitortime 100
```

プール ID : 2 をスピンドアウンの I/O 監視時間 60 分、ドライブ電源 OFF の I/O 監視時間 100 分で省電力設定する。(VSP G800 だけ)

```
#raidcom modify pool -pool 2 -powersave spindown -spindown_monitortime 60 -poweroff enable -poweroff_monitortime 100
```

プール ID : 6 のプールの容量拡張が有効なプールボリュームの自動追加設定を無効に変更する。(VSP G150, G350, G370, G700, G900 および VSP F350, F370, F700, F900 の場合)

```
# raidcom modify pool -pool 6 -auto_add_poolvol disable -password <One Time Password>
```

プール ID : 6 のプールの容量拡張が有効なプールボリュームの自動追加設定を無効に変更する。
(VSP G1000, G1500 および VSP F1500 の場合)

```
# raidcom modify pool -pool 6 -auto_add_poolvol disable
```

プール ID : 6 のプールの容量拡張が有効なプールボリュームの自動追加設定を有効に変更する。
(VSP G150, G350, G370, G700, G900 および VSP F350, F370, F700, F900 の場合)

```
# raidcom modify pool -pool 6 -auto_add_poolvol enable -password <One  
Time Password>
```

プール ID : 6 のプールの容量拡張が有効なプールボリュームの自動追加設定を有効に変更する。
(VSP G1000, G1500 および VSP F1500 の場合)

```
# raidcom modify pool -pool 6 -auto_add_poolvol enable
```

5.47 raidcom rename pool

Thin Image (CAW/CoW)/Copy-on-Write Snapshot/Dynamic Provisioning/Dynamic Provisioning for Mainframe/Dynamic Tiering/active flash/Dynamic Tiering for Mainframe/active flash for mainframe 用プールのプール名を変更します。

構文

```
raidcom rename pool -pool_id <pool ID#> -pool_name <pool naming>
```

オプションとパラメータ

オプション	説明
-pool_id <pool ID#>	プール ID (0-127) を指定します。 <pool ID#>に数字以外で指定した場合、プール ID を特定するためのプール名として認識されます。
-pool_name <pool naming>	変更後のプール名を指定します。指定できる文字数は 32 文字までです。 数字はプール ID として優先的に認識されるため、-pool_name オプションに数字だけのプール名は指定できません。-pool_id <pool ID#>オプションでプール ID を指定してください。

記述例

プール ID : 1 のプール名を my_pool に変更する。

```
# raidcom rename pool -pool_id 1 -pool_name my_pool
```

5.48 raidcom get port

すべてのポートに設定情報を問い合わせ、ポート情報を表示します。

構文

```
raidcom get port [-key detail]
```

```
raidcom get port [-port <port#> [-key <keyword> [-iscsi_virtual_port_id <iSCSI virtual port ID>]]]
```

オプションとパラメータ

オプション	説明
[-port <port#>]	<p>ポート番号を指定します。指定するポートのポートタイプは、FIBRE、FCoE（ファイバチャネルオーバーサネット）または iSCSI のどれかでなければなりません。LUN セキュリティが有効であるポートで、ポート番号を指定した場合は、次の項目を表示します。</p> <ul style="list-style-type: none">対象となるポートタイプが FIBRE または FCoE の場合 : LOGIN_WWN対象となるポートタイプが iSCSI の場合 : LOGIN_ISCSI_NAME <p>(指定例) CL1-A</p>
[-key <keyword>]	<p>以下のいずれかの値を設定してください。</p> <ul style="list-style-type: none">opt : FIBRE、FCoE または iSCSI の詳細情報が表示されます。このオプションを指定する場合は、-port <port> オプションを同時に指定してください。login_host_nqn : 動作モードが NVMe モードのポートに対して、このオプションを指定すると、対象のポートに設定されている NVM サブシステムポートにログインしているホスト NQN のログイン状態が表示されます。このオプションを指定する場合は、-port <port> オプションを同時に指定してください。login_mf_host : 指定した Port の種別が FICON の場合、このオプションを指定してホストのログイン状態を表示します。このオプションを指定する場合は、-port <port> オプションを同時に指定してください。本オプションは 32Gbps の FICON ポート（4Mx32(Mfibre)および 4Mx32E(MfibreE)）に対してのみ情報を表示します。その他のポート場合は情報を表示しません。CHB の種類を確認する場合は、Storage Navigator の [ポート状態] 画面を参照してください。[ポート状態] 画面を画面に表示させる方法や画面に表示される内容は『Hitachi Device Manager - Storage Navigator ユーザガイド』を参照してください。detail : 追加情報を示す列を表示します。このオプションを指定する場合は、-port <port> オプションを同時に指定しないでください。
[-iscsi_virtual_port_id <iSCSI virtual port ID>]	<p>指定したポートが iSCSI かつ iSCSI 仮想ポートモードが有効のとき、このオプションを指定して、詳細情報を表示します。また、指定したポートが iSCSI かつ iSCSI 仮想ポートモードが有効のときこのオプションを省略した場合、iSCSI 仮想ポート ID : 0 の情報を表示します。</p> <p>次の場合にこのオプションを指定すると、エラーになります。</p> <ul style="list-style-type: none">指定された iSCSI 仮想ポート ID の仮想ポートがない。iSCSI 仮想ポートモードが無効である。装置が iSCSI 仮想ポートモードをサポートしていない。

記述例

ポート情報を表示する例を次に示します。



メモ

- メインフレームのポート (ESCON、FICON) の場合は、SPD から SSW までの項目には「-」が表示されます。ただし、転送速度の表示をサポートしている場合は、FICON ポートの転送速度の設定値が SPD に出力されます。
- NAS プラットフォームで使用するポート (HNASS、HNASU) の場合は、ATTR から SSW までと、WWN の項目には「-」が表示されます。(VSP G400, G600, G800 および VSP F400, F600, F800 のみ)

```
#raidcom get port
PORT  TYPE  ATTR  SPD  LPID  FAB  CONN  SSW  SL  Serial#  WWN          PHY_PORT
CL1-A  FIBRE  TAR   AUT   EF    N    FCAL  N    0    64568    50060e8006fc3800 -
CL1-B  FIBRE  TAR   AUT   EF    N    FCAL  N    0    64568    50060e8006fc3801 -
CL1-C  FICON  TAR   -     -     -    -     -    0    64568    50060e8006fc3802 -
CL1-D  FICON  TAR   -     -     -    -     -    0    64568    50060e8006fc3803 -
CL2-A  FIBRE  TAR   AUT   D9    N    FCAL  N    0    64568    50060e8006fc3810 -
CL2-B  FIBRE  TAR   AUT   D3    N    FCAL  Y    0    64568    50060e8006fc3811 -
CL2-C  FICON  TAR   -     -     -    -     -    0    64568    50060e8006fc3812 -
CL2-D  FICON  TAR   -     -     -    -     -    0    64568    50060e8006fc3813 -
CL3-A  FIBRE  MCU   AUT   E8    N    FCAL  N    0    64568    50060e8006fc3820 -
CL3-B  FIBRE  TAR   AUT   E0    N    FCAL  Y    0    64568    50060e8006fc3821 -
CL3-J  ISCSI  TAR   AUT   00    N    UNKN  N    0    64015    -             -
CL4-A  HNASS  -     -     -     -    -     -    0    64568    -             -
CL4-B  HNASU  -     -     -     -    -     -    0    64568    -             -
```

出力例の各項目について説明します。

PORT

ポート番号を表示します。

TYPE

ポートの種別を表示します。次のどれかが表示されます。

- FIBRE
- SCSI
- ISCSI
- ENAS
- ESCON
- FICON
- FCoE
- HNASS (VSP G400, G600, G800 および VSP F400, F600, F800 のみ)
- HNASU (VSP G400, G600, G800 および VSP F400, F600, F800 のみ)

HNASS は、NAS プラットフォームのシステム LU 用のポートであることを示します。

HNASU は、NAS プラットフォームのユーザ LU 用のポートであることを示します。(VSP G400, G600, G800 および VSP F400, F600, F800 のみ)

ATTR

ポート属性の設定値を表示します。次のどれかが表示されます。ただし、Bidirectional ポートの場合は、それぞれのポートごとに次の 4 つの属性がすべて表示されます。

VSP 5000 シリーズで、Bidirectional ポートに対して `raidcom modify port -port_attribute TAR` を指定した場合、属性 "TAR" のみが表示されます。`raidcom modify port -port_attribute ALL` を指定した場合、次の 4 つの属性がすべて表示されます。

- TAR : Fibre Target port (Target ポート)
- MCU : MCU Initiator port (Initiator ポート)

- RCU : RCU Target port (RCU Target ポート)
- ELUN : External Initiator port (External ポート)



メモ

ポート種別がメインフレームの場合 (TYPE が ESCON または FICON の場合) は、表示されるポート属性の設定値を次の値に読み替えてください。

- TAR : HTP port (Hyper Transfer Processor ポート)
- MCU : FNP port (FICON Native Channel Processor ポート)

SPD

転送速度の設定値を表示します。次のどれかが表示されます。

AUT (AUTO)、1G、2G、4G、8G、10G...

LPID

ポートの ALPA (Arbitrated Loop Physical Address) 設定値を表示します。

FAB

ポートのファブリックモード設定を表示します。

- Y : YES
- N : NO

CONN

ポートのトポロジ設定を表示します。

- FCAL
- PtoP
- UNKN

トポロジの設定をサポートしていないポートの場合は、UNKN または - (ハイフン) を表示します。

SSW

ポートの LUN セキュリティ設定を表示します。

- Y : 有効
- N : 無効

SL

ポートが属する SLPR 番号を表示します。

Serial#

装置製番を表示します。

- 対象装置が VSP G1000、VSP G1500、および VSP F1500 の場合は、装置製番に 300,000 を足した番号が表示されます。
- 対象装置が VSP 5000 シリーズの場合は、装置製番に 500,000 を足した番号が表示されます。

WWN

外部 WWN を表示します。

PHY_PORT

リソース ID 引き継ぎ構成の場合は、物理ポートのポート番号が表示されます。

ポートの追加情報を表示します。

```
# raidcom get port -key detail
PORT   TYPE  ATTR  SPD  LPID  FAB  CONN  SSW  SL  Serial#
WWN
PHY_PORT  PORT_MODE  RSGID  SECURITY
CL1-A  FIBRE  TAR    AUT    EF  N    FCAL  N    0  64568
50060e8006fc3800 -          SCSI    0    -
CL1-B  FIBRE  TAR    AUT    EF  N    FCAL  N    0  64568
50060e8006fc3801 -          NVME    0    -
CL1-C  FICON  TAR    -      -  -    -      -    0  64568
50060e8006fc3802 -          -      0    -
CL1-D  FICON  TAR    -      -  -    -      -    0  64568
50060e8006fc3803 -          -      0    ENFORCED
CL2-A  FIBRE  TAR    AUT    D9  N    FCAL  N    0  64568
50060e8006fc3810 -          SCSI    0    -
CL2-B  FIBRE  TAR    AUT    D3  N    FCAL  Y    0  64568
50060e8006fc3811 -          SCSI    0    -
CL2-C  FICON  TAR    -      -  -    -      -    0  64568
50060e8006fc3812 -          -      0    -
CL2-D  FICON  TAR    -      -  -    -      -    0  64568
50060e8006fc3813 -          -      0    -
CL3-A  FIBRE  MCU    AUT    E8  N    FCAL  N    0  64568
50060e8006fc3820 -          SCSI    1    -
CL3-B  FIBRE  TAR    AUT    E0  N    FCAL  Y    0  64568
50060e8006fc3821 -          SCSI    1    -
CL3-J  ISCSI  TAR    10G   00  N    UNKN  N    0  64015
-      -      -      -      -  -    1    -
CL4-A  HNASS  -      -      -  -    -      -    0  64568
-      -      -      -      -  -    1    -
CL4-B  HNASU  -      -      -  -    -      -    0  64568
-      -      -      -      -  -    1    -
```

PORT_MODE

ポートの動作モードを表示します。次のどれかが表示されます。

- SCSI : SCSI モード
- NVME : NVMe モード
- - (ハイフン) : このポートでは、本情報は無効です。

SECURITY

メインフレームポートのエンドポイントセキュリティ暗号設定を表示します。

- ENFORCED : 有効。ホスト側のエンドポイントセキュリティ暗号が未サポートの場合は接続不可。
- ENABLED : 有効。ホスト側のエンドポイントセキュリティ暗号が未サポートでも接続可能。
- DISABLED : 無効。
- - (ハイフン) : このポートでは本情報は無効です。

ポート CL4-E の情報を表示する例 (TYPE が FIBRE、または FCoE の場合) を次に示します。

```
# raidcom get port -port CL4-E
PORT          LOGIN  WWN  Serial#  -
CL4-E  210000e08b0256f8  63528  OLA_NODE0_CTL_0
CL4-E  210000e08b039c15  63528  OLA_NODE1_CTL_0
```

出力例の各項目について説明します。

PORT

ポート番号を表示します。

LOGIN_WWN

このポートへのホストアダプタログインの WWN を表示します。

Performance Manager で設定した WWN のニックネームまたは Server Priority Manager で設定した、SPM 名が表示されます。

raidcom set hba_wwn コマンドで設定した WWN のニックネームは、表示されません。



メモ

Storage Navigator の表示とは異なり、現在接続されている WWN だけを表示します。

Serial#

装置製番を表示します。

- 対象装置が VSP G1000、VSP G1500、および VSP F1500 の場合は、装置製番に 300,000 を足した番号が表示されます。
- 対象装置が VSP 5000 シリーズの場合は、装置製番に 500,000 を足した番号が表示されます。

ポート CL4-E の情報を表示する例 (TYPE が ISCSI の場合) を次に示します。

```
# raidcom get port -port CL4-E
PORT  LOGIN_IQN      Serial#  -
CL4-E  iqn.z1...        63528   OLA_NODE0_CTL_0
CL4-E  iqn.z2...        63528   OLA_NODE1_CTL_0
```

出力例の各項目について説明します。

PORT

ポート番号を表示します。

LOGIN_IQN

現在接続されている、このポートへのホストアダプタログイン用の iSCSI 名を表示します。



メモ

Storage Navigator の表示とは異なり、現在接続されているポートの iSCSI 名だけを表示します。

Serial#

装置製番を表示します。

- 対象装置が VSP G1000、VSP G1500、および VSP F1500 の場合は、装置製番に 300,000 を足した番号が表示されます。
- 対象装置が VSP 5000 シリーズの場合は、装置製番に 500,000 を足した番号が表示されます。

RSGID

リソースグループ ID を表示します。

FCoE の詳細情報を表示する例を次に示します。

```
# raidcom get port -port CL4-E -key opt
PORT  ENMA              VLAN_ID  FPMA              VPS  VP_I  FCF_I
CL4-E  e3:00:00:e0:8b:02  0x03fe  e2:00:00:e0:8b:02  DWN  0x00  0x0000
```

出力例の各項目について説明します。

PORT

ポート番号を表示します。

ENMA

ポートの静的な MAC アドレスを表示します。

VLAN_ID

VLAN の値を表示します。Tag VLAN が無効の場合にもこの値は表示されます。

FPMA

ポートの動的な MAC アドレスを表示します。

VPS

仮想ポートの状態を表示します。次のどれかが表示されます。

- DWN : リンクダウン
- LOT : リンクアップ (ログオフ)
- LIN : リンクアップ (ログオン)

VP_I

仮想ポートの番号を表示します (デフォルトでは表示されません)。

FCF_I

FCoE スイッチの管理番号を表示します (デフォルトでは表示されません)。

iSCSI の詳細情報を表示する例を次に示します。

```
# raidcom get port -port CL4-E -key opt
PORT : CL4-E
TCP_OPT : IPV6_E : SACK_E : DACK_E : INS_E : VTAG_E
TCP_MTU : 1500
WSZ : 64KB
KA_TIMER : 30
TCP_PORT : 3260
IPV4_ADDR : 158.214.135.100
IPV4_SMSK : 255.255.255.255
IPV4_GWAD : 158.214.135.101
IPV6_ADDR_INF : STS : AM : fe80::209:6bff:febe:3c17
IPV6_GADR_INF : STS : AM : fe80::209:6bff:febe:3c17
IPV6_GWAD_INF : STS : fe80::209:6bff:febe:3c17 : fe80::209:6bff:febe:3c17
ISNS_PORT : 3260
ISNS_ADDR : 158.214.135.101
VLAN_ID : 0001
ISCSI_VP_MODE : E
ISCSI_VP_ID : 0 1 15
IPV6_GADR2_INF : STS : AM : fe80::209:6bff:febe:3c18
MAC_ADDR : e3:00:00:e0:8b:02
```

出力例の各項目について説明します。

PORT

ポート番号を表示します。

TCP_OPT

iSCSI 通信時に各オプション (IPv6 モード、Selective ACK (選択型 ACK) モード、Delayed ACK (遅延 ACK) モード、iSNS モード、Tag VLAN) が有効か無効かを表示します。表示の値の意味を次に示します。

- IPV6_E : IPv6 モードが有効であることを示します。
- IPV6_D : IPv6 モードが無効であることを示します。

- ・ SACK_E : Selective ACK モードが有効であることを示します。
- ・ SACK_D : Selective ACK モードが無効であることを示します。
- ・ DACK_E : Delayed ACK モードが有効であることを示します。
- ・ DACK_D : Delayed ACK モードが無効であることを示します。
- ・ INS_E : iSNS サービスが有効であることを示します。
- ・ INS_D : iSNS サービスが無効であることを示します。
- ・ VTAG_E : Tag VLAN が有効であることを示します。
- ・ VTAG_D : Tag VLAN が無効であることを示します。

TCP_MTU

iSCSI 通信時の MTU の値を表示します。

WSZ

iSCSI 通信時のウィンドウサイズの値を表示します。

KA_TIMER

iSCSI 通信時の Keep Alive Timer の値を表示します。

TCP_PORT

iSCSI 通信時の TCP Port 番号を表示します。

IPV4_ADDR

IPv4 アドレスを表示します。

IPV4_SMSK

IPv4 サブネットマスクを表示します。

IPV4_GWAD

iSCSI 通信に使用するゲートウェイの IPv4 アドレスを表示します。

IPV6_ADDR_INF

IPv6 link local address の状態、アドレス取得モードおよびアドレス値を表示します。表示するアドレス情報がある場合、このアドレスは IPv6 モードが無効な場合にも表示されます。表示例中の STS および AM の詳細を次の表に示します。

表示例中の記載	記載の意味	表示する値	値の意味
STS	状態※	INV	不当
		VAL	有効
		ACQ	取得中
		DUP	重複
AM	アドレス取得モード	AM	自動取得
		MM	手動取得

注※

IPv6 モードが無効な場合、表示される状態は IPv6 モードが有効だったときの状態に依存します。IPv6 モードが無効な場合は本情報を無視してください。

IPV6_GADR_INF

IPv6 Global address の状態、アドレス取得モードおよびアドレス値を表示します。表示するアドレス情報がある場合、このアドレスは IPv6 モードが無効な場合にも表示されます。表示例中の STS および AM の詳細を次の表に示します。

表示例中の記載	記載の意味	表示する値	値の意味
STS	状態※	INV	不当
		VAL	有効
		ACQ	取得中
		DUP	重複
AM	アドレス取得モード	AM	自動取得
		MM	手動取得

注※

IPv6 モードが無効な場合、表示される状態は IPv6 モードが有効だったときの状態に依存します。IPv6 モードが無効な場合は本情報を無視してください。

IPV6_GWAD_INF

iSCSI 通信に使用するゲートウェイの IPv6 Global アドレス値を表示します。表示するアドレス情報がある場合、このアドレスは IPv6 モードが無効な場合にも表示されます。アドレス値は、address、current address の順に表示します。表示例中の STS の詳細を次の表に示します。

表示例中の記載	記載の意味	表示する値	値の意味
STS	状態※	INV	不当
		VAL	有効
		ACQ	取得中
		DUP	重複

注※

IPv6 モードが無効な場合、表示される状態は IPv6 モードが有効だったときの状態に依存します。IPv6 モードが無効な場合は本情報を無視してください。

ISNS_PORT

iSNS サーバの TCP ポート番号を表示します。なお、iSNS が無効の場合は、この項目は表示されません。

ISNS_ADDR

iSNS サーバのアドレスを表示します。なお、iSNS が無効の場合は、この項目は表示されません。

VLAN_ID

VLAN ID を 10 進数で表示します。なお、VLAN ID が設定されていない場合は、- (ハイフン) が表示されます。この値は Tag VLAN が無効の場合でも表示されます。

ISCSI_VP_MODE

iSCSI 仮想ポートモードの状態を表示します。

- E : 有効
- D : 無効

iSCSI 仮想ポートモードをサポートしていない場合は、- (ハイフン) が表示されます。

ISCSI_VP_ID

指定されたポートに定義されている iSCSI 仮想ポート ID を 10 進数で列挙します。なお、iSCSI 仮想ポートモードが無効の場合は、この項目は表示されません。

IPV6_GADR2_INF

IPv6 Global address2 の状態、アドレス取得モードおよびアドレス値を表示します。物理ポート、または iSCSI 仮想ポート ID が 0 の仮想ポートの場合に有効です。iSCSI 仮想ポート ID が 1~15 の場合は"-::-"が表示されます。表示例中の STS と AM の詳細を次の表に示します。

表示例中の記載	記載の意味	表示する値	値の意味
STS	状態※	INV	不当
		VAL	有効
		ACQ	取得中
		DUP	重複
AM	アドレス取得モード	AM	自動取得
		MM	手動

注※

IPv6 モードが無効な場合、表示される状態は IPv6 モードが有効だったときの状態に依存します。IPv6 モードが無効な場合は本情報を無視してください。

MAC_ADDR

ポートの MAC アドレスを表示します。MAC アドレス出力をサポートしていない場合は、- (ハイフン) が表示されます。

iSCSI かつ iSCSI 仮想ポートモードが有効の場合の詳細情報を表示する例を次に示します。

```
# raidcom get port -port CL4-E -key opt -iscsi_virtual_port_id 15
PORT : CL4-E
ISCSI_VP_ID : 15
TCP_OPT : IPV6_E : SACK_E : DACK_E : INS_E : VTAG_E
TCP_MTU : 1500
WSZ : 64KB
KA_TIMER : 30
TCP_PORT : 3260
IPV4_ADDR : 158.214.135.100
IPV4_SMSK : 255.255.255.255
IPV4_GWAD : 158.214.135.101
IPV6_ADDR_INF : STS : AM : fe80::209:6bff:febe:3c17
IPV6_GADR_INF : STS : AM : fe80::209:6bff:febe:3c17
IPV6_GWAD_INF : STS : fe80::209:6bff:febe:3c17 : fe80::209:6bff:febe:3c17
ISNS_PORT : 3260
ISNS_ADDR : 158.214.135.101
VLAN_ID : 0001
IPV6_GADR2_INF : - : - : -
```

出力例の各項目について説明します。

PORT

ポート番号を表示します。

ISCSI_VP_ID

iSCSI 仮想ポート ID を表示します。

TCP_OPT

iSCSI 通信時に各オプション (IPv6 モード、Selective ACK (選択型 ACK) モード、Delayed ACK (遅延 ACK) モード、iSNS モード、Tag VLAN) が有効か無効かを表示します。表示の値の意味を次に示します。

- IPV6_E : IPv6 モードが有効であることを示します。
- IPV6_D : IPv6 モードが無効であることを示します。
- SACK_E : Selective ACK モードが有効であることを示します。
- SACK_D : Selective ACK モードが無効であることを示します。
- DACK_E : Delayed ACK モードが有効であることを示します。
- DACK_D : Delayed ACK モードが無効であることを示します。
- INS_E : iSNS サービスが有効であることを示します。
- INS_D : iSNS サービスが無効であることを示します。
- VTAG_E : Tag VLAN が有効であることを示します。
- VTAG_D : Tag VLAN が無効であることを示します。

TCP_MTU

iSCSI 通信時の MTU の値を表示します。

WSZ

iSCSI 通信時のウィンドウサイズの値を表示します。

KA_TIMER

iSCSI 通信時の Keep Alive Timer の値を表示します。

TCP_PORT

iSCSI 通信時の TCP Port 番号を表示します。

IPV4_ADDR

IPv4 アドレスを表示します。

IPV4_SMSK

IPv4 サブネットマスクを表示します。

IPV4_GWAD

iSCSI 通信に使用するゲートウェイの IPv4 アドレスを表示します。

IPV6_ADDR_INF

IPv6 link local address の状態、アドレス取得モードおよびアドレス値を表示します。表示例中の STS および AM の詳細を次の表に示します。

表示例中の記載	記載の意味	表示する値	値の意味
STS	状態	INV	不当
		VAL	有効
		ACQ	取得中
		DUP	重複
AM	アドレス取得モード	AM	自動取得
		MM	手動取得

IPV6_GADR_INF

IPv6 Global address の状態、アドレス取得モードおよびアドレス値を表示します。表示例中の STS および AM の詳細を次の表に示します。

表示例中の記載	記載の意味	表示する値	値の意味
STS	状態	INV	不当
		VAL	有効
		ACQ	取得中
		DUP	重複
AM	アドレス取得モード	AM	自動取得
		MM	手動取得

IPV6_GWAD_INF

iSCSI 通信に使用するゲートウェイの IPv6 Global アドレス値を表示します。アドレス値は、address、current address の順に表示します。表示例中の STS の詳細を次の表に示します。

表示例中の記載	記載の意味	表示する値	値の意味
STS	状態	INV	不当
		VAL	有効
		ACQ	取得中
		DUP	重複

ISNS_PORT

iSNS サーバの TCP ポート番号を表示します。なお、iSNS が無効の場合は、この項目は表示されません。

ISNS_ADDR

iSNS サーバのアドレスを表示します。なお、iSNS が無効の場合は、この項目は表示されません。

VLAN_ID

VLAN ID を 10 進数で表示します。なお、VLAN ID が設定されていない場合は、- (ハイフン) が表示されます。

IPV6_GADR2_INF

IPv6 Global address2 の状態、アドレス取得モードおよびアドレス値を表示します。物理ポート、または iSCSI 仮想ポート ID が 0 の仮想ポートの場合に有効です。iSCSI 仮想ポート ID が 1~15 の場合は"-::-"が表示されます。表示例中の STS と AM の詳細を次の表に示します。

表示例中の記載	記載の意味	表示する値	値の意味
STS	状態	INV	不当
		VAL	有効
		ACQ	取得中
		DUP	重複
AM	アドレス取得モード	AM	自動取得

表示例中の記載	記載の意味	表示する値	値の意味
		MM	手動

FIBRE の詳細情報を表示する例を次に示します。

```
# raidcom get port -port CL4-E -key opt
PORT      S      LNKSPD  CURADR  T
CL4-E     U          16    821A00  D
```

出力例の各項目について説明します。

PORT

ポート番号です。

S

ポートのリンク状態です。

- U: リンクアップ状態です。
- D: リンクアップ状態ではありません。
- - (ハイフン): リンク状態の表示が未サポートです。この場合、LNKSPD と CURADR の表示も未サポートです。

リンク状態の表示は VSP E シリーズ、VSP Gx00 モデル、VSP Fx00 モデルおよび VSP 5000 シリーズでだけ、サポートされています。

LNKSPD

ポートの現在の転送速度を Gbps 単位で表示します。現在の転送速度の表示が未サポートであるか、またはポートがリンクアップしていない場合、ハイフンが表示されます。

CURADR

ポートの現在のポートアドレスを 16 進数で表示します。現在のポートアドレスの表示が未サポートであるか、またはポートがリンクアップしていない場合、ハイフンが表示されます。

T

ポートの T10 PI モードの設定です。

- E: T10 PI モードが有効です。
- D: T10 PI モードが無効です。
- - (ハイフン): T10 PI が未サポートです。

ポート: CL4-E にログインしている、ホスト NQN のログイン状態を表示します。

```
# raidcom get port -port CL4-E -key login_host_nqn
PORT      LOGIN_STATUS  HOST_NQN
CL4-E     LOGIN
nqn.2014-08.org.nvmexpress:uuid:24ffc04c-74ed-413d-9261-0a40bfb4585f
CL4-E     LOGOUT
nqn.2014-08.org.nvmexpress:uuid:24ffc04c-74ed-413d-9261-0a40bfb4584f
```

出力例の各項目について説明します。

HOST_NQN

ホスト NQN を表示します。

ポート CL4-E にログイン中のホストのログイン状態を表示する。

```
# raidcom get port -port CL4-E -key login_mf_host
PORT      LOGIN_TYPE      HOST_TYPE MODEL SERIAL_NUMBER TAG
CL4-E     DISABLED_UNAVAILABLE 002964   N63     8400000009EDF7 807E
```

出力例の各項目について説明します。

LOGIN_TYPE

接続先ホストのログインタイプが表示されます。

- **ENCRYPTED** : エンドポイントセキュリティ暗号設定が有効、認証済および暗号化されている状態でログインしていることを示します。
- **AUTHENTICATED** : エンドポイントセキュリティ暗号設定が有効、認証済および非暗号の状態でログインしていることを示します。
- **DISABLED_AVAILABLE** : エンドポイントセキュリティ暗号設定が有効、未認証および非暗号の状態でログインしていることを示します。
- **DISABLED_UNAVAILABLE** : エンドポイントセキュリティ暗号設定が無効またはホストのエンドポイントセキュリティ暗号設定が無効の状態でログインしていることを示します。

HOST_TYPE

接続先ホストのタイプ情報を表示します。

MODEL

接続先ホストのモデル名を表示します。

SERIAL_NUMBER

接続先ホストのシリアル番号を表示します。

TAG

接続先ホストのタグ情報を表示します。

5.49 raidcom modify port

指定されたポートの属性を設定します。

-port_attribute オプション以外のオプションを使ってポートの属性を設定する場合は、ポートタイプが次のどれかである必要があります。

- FIBRE
- FCoE
- iSCSI
- FICON

条件を満たしていない場合は、EX_ENOOBJ で拒否されます。

ファイバチャネルオーバーサネットのパッケージを利用する場合は、ポートスピードに 10G、ポートのトポロジに f_port を指定します。この場合、ポートの属性は変更できません。

T10PI モードを設定するとき、または `-request_id` オプションを指定した場合は、このコマンドはコマンド入力とは非同期で処理が実行されます。 `raidcom get command_status` コマンドで処理の完了を確認してください。

非同期コマンドは同時に受付可能な数に制限があります。非同期コマンドの受付可能数については「[5.1.9 非同期コマンドの受付可能数について](#)」を確認してください。

ポートタイプが FICON の場合、32Gbps をサポートしている FICON ポートに対して、次の設定のみ変更できます。

- 4Mx32E(MfibreE)のポートの場合：ポートスピードおよびエンドポイントセキュリティ暗号設定
- 4Mx32(Mfibre)のポートの場合：ポートスピード

CHB の種類を確認する場合は、Storage Navigator の [ポート状態] 画面を参照してください。[ポート状態] 画面を画面に表示させる方法や画面に表示される内容は『Hitachi Device Manager - Storage Navigator ユーザガイド』を参照してください。

構文は下記のように分類されます。「構文 2」、「構文 3」、「構文 4」、「構文 5」および「構文 6」はポートタイプが iSCSI のときだけ使用できます。また、「構文 3」に記載されているオプションと「構文 2」、「構文 4」「構文 5」および「構文 6」に記載されているオプションを混在して実行すると、エラーが発生します。

構文 1

```
raidcom modify port -port <port#>{[-port_speed <value>][-loop_id <value>]
[-topology <topology>]
[-security_switch {y|n}] | -port_attribute <port attribute> | -t10pi
{enable|disable} | -iscsi_virtual_port_mode {enable|disable} | -
port_mode {scsi | nvme} -request_id auto |
-delete_login_host_nqn}
```

構文 2

```
raidcom modify port -port <port#> [-mtu <value>][-vlan_tagging_mode
{enable|disable}]
[-add_vlan_id <value>][-delete_vlan_id <value>]
[-modify_vlan_id <new value>]
[-ipv4_address <address>][-ipv4_subnetmask <subnet mask>]
[-ipv4_gateway_address <address>][-ipv6_mode {enable|disable}]
[-ipv6_local_address {auto|<address>}]
[-ipv6_global_address {auto|<address>}]
[-ipv6_gateway_address <address>][-tcp_port <value>]
[-selective_ack_mode {enable|disable}]
[-delayed_ack_mode {enable|disable}]
[-window_size <size>][-keep_alive_timer <value>]
[-ipv6_global_address2 <address>]
```

構文 3

```
raidcom modify port -port <port#> [-isns_mode {enable|disable}]
[-isns_server_address <IPv4 address|IPv6 address>]
[-isns_port <iSNS TCP Port number>]
```

構文 4

```
raidcom modify port -port <port> -add_iscsi_virtual_port <value>
-ipv6_mode {enable|disable}[-mtu <value>] [-vlan_tagging_mode {enable|
disable}]
[-add_vlan_id <value>] [-ipv4_address <address>] [-ipv4_subnetmask
```

```

<subnet_mask>]
[-ipv4_gateway_address <address>]
[-ipv6_local_address {auto|<address>}]
[-ipv6_global_address {auto|<address>}]
[-ipv6_gateway_address <address>] [-tcp_port <value>]
[-selective_ack_mode {enable|disable}]
[-delayed_ack_mode {enable|disable}]
[-window_size <size>] [-keep_alive_timer <value>]

```

構文 5

```

raidcom modify port -port <port> -modify_iscsi_virtual_port <value>
[-mtu <value>] [-vlan_tagging_mode {enable|disable}]
[-add_vlan_id <value>] [-delete_vlan_id <value>]
[-modify_vlan_id <new value>]
[-ipv4_address <address>] [-ipv4_subnetmask <subnet mask>]
[-ipv4_gateway_address <address>] [-ipv6_mode {enable|disable}]
[-ipv6_local_address {auto|<address>}]
[-ipv6_global_address {auto|<address>}]
[-ipv6_gateway_address <address>] [-tcp_port <value>]
[-selective_ack_mode {enable|disable}]
[-delayed_ack_mode {enable|disable}]
[-window_size <size>] [-keep_alive_timer <value>]
[-ipv6_global_address2 <address>]

```

構文 6

```

raidcom modify port -port <port> -delete_iscsi_virtual_port <value>

```

構文 7

```

raidcom modify port -port <port> {-port_speed <value> | -
endpoint_security {enforce|enable|disable} [-forcible] -request_id auto}

```

オプションとパラメータ

オプション	説明
-port <port#>	ポート番号を指定します。 (例) CL1-A
[-port_speed <value>]	ポートスピード (0、1、2、4、8、10、16、25、32) を指定します。 指定できる内容を次に示します。 <ul style="list-style-type: none"> 0 : AUTO 1 : 1G 2 : 2G 4 : 4G 8 : 8G 10 : 10G 16 : 16G 25 : 25G 32 : 32G 指定できる値は、対象のチャンネルボード/チャンネルアダプタの種類によって異なります。 操作対象のポートが次のどれかに該当する場合、このオプションで有効な値を指定しても値は無視されます。 <ul style="list-style-type: none"> VSP 5000 シリーズかつポートの種別が ISCSI の場合

オプション	説明
	<ul style="list-style-type: none"> VSP E シリーズ、VSP Gx00 モデルおよび VSP Fx00 モデルかつポートのチャンネルボード/チャンネルアダプタの種類が 10iSCSI2o(CHB)(10GiSCSI(Optic))の場合 ポートの種別が ISCSI の場合、チャンネルボード/チャンネルアダプタの種類が 10iSCSI2c(CHB)(10GiSCSI(Copper))以外のポートに対して AUTO は設定できません。 チャンネルボード/チャンネルアダプタの種類を確認するには、Storage Navigator の [ポート状態] 画面もしくは、maintenance utility の [コントローラシャーシ] 画面を参照してください。
[-loop_id <value>]	ポートの Loop ID (0x01-0xEF) を指定します。 ポートの種別が ISCSI の場合、このオプションで有効な値を指定しても値は無視されます。
[-topology <topology>]	ポートのトポロジを指定します。 指定できる内容を次に示します。 <ul style="list-style-type: none"> fl_port : fabric on かつ fcml f_port : fabric on かつ PtoP nl_port : fabric off かつ fcml n_port : fabric off かつ PtoP ポートのトポロジ設定を変更する場合、事前に当該ポートに定義されたりリモートパスおよび外部パスを削除してください。当該ポートに LU パスが定義されている場合、事前にホストが I/O 処理を実行していないことおよびホストリザーブ (マウント) 状態でないことを確認してください。 ポートの種別が ISCSI の場合、このオプションで有効な値を指定しても値は無視されます。
[-security_switch {y n}]	LUN セキュリティを有効化するかどうかを指定します。 指定できる内容を次に示します。 <ul style="list-style-type: none"> y または yes : LUN セキュリティ有効化 n または no : LUN セキュリティ無効化
-port_attribute <port attribute>	ポート属性を設定します。 指定できる属性値を次に示します。 <ul style="list-style-type: none"> TAR : Fibre Target port (Target ポート) MCU : MCU Initiator port (Initiator ポート) RCU : RCU Target port (RCU Target ポート) ELUN : External Initiator port (External ポート) VSP E シリーズ、VSP Gx00 モデルおよび VSP Fx00 モデルの Bidirectional ポートの場合は、属性値を変更できません。ストレージシステムがポート属性を判定し、適切なポート属性のポートとして扱います。 VSP 5000 シリーズの Bidirectional ポートの場合は、ストレージシステムがポート属性を判定し、適切なポート属性のポートとして扱います。Bidirectional ポートに対して属性値に "TAR" を指定するとポート属性を TAR(Target)に変更できます。この場合、ストレージシステムは属性が変更されたポートを TAR のポートとして扱います。"TAR"属性に指定されたポートに対して、属性値に "ALL" を指定すると、適切なポート属性のポートとして扱う動作に戻すことができます。 VSP E シリーズ、VSP Gx00 モデルおよび VSP Fx00 モデルのパッケージ種別が iSCSI の場合は、ポート属性値を設定できません。 ポート属性を Target または RCU Target から Initiator または External に変更した場合、このポートに属するホストグループは meta_resource に属します。
-t10pi {enable disable}	T10 PI モードの有効/無効を指定します。

オプション	説明
	<ul style="list-style-type: none"> • enable : T10 PI モードを有効にします。 • disable : T10 PI モードを無効にします。 <p>T10 PI モードを変更すると、変更したポートと設定を共有するポートの T10 PI モードも変更されます。コマンドを実行するユーザは、指定したポートと設定を共有するポートの権限を持っている必要があります。指定したポートと設定を共有するポートの詳細については、マニュアル『オープンシステム構築ガイド』または『システム構築ガイド』を参照してください。</p>
<pre>-iscsi_virtual_port_mode {enable disable}</pre>	<p>iSCSI 仮想ポートモードの有効/無効を指定します。iSCSI 仮想ポートモードの設定は、<code>-port <port></code>で指定したポートと同じチャンネルボード (CHB) のすべてのポートで共有されます。</p> <ul style="list-style-type: none"> • enable : iSCSI 仮想ポートモードを有効にします。 • disable : iSCSI 仮想ポートモードを無効にします。 <p>iSCSI 仮想ポートモードを変更すると、変更したポートと設定を共有するポートの iSCSI 仮想ポートモードも変更されます。コマンドを実行するユーザは、指定したポートと設定を共有するポートの権限を持っている必要があります。指定したポートと設定を共有するポートの詳細については、マニュアル『オープンシステム構築ガイド』または『システム構築ガイド』を参照してください。装置が iSCSI 仮想ポートをサポートしていない場合、このオプションを指定するとエラーになります。このコマンドでは、パラメータのエイリアスとして、<code>e</code> または <code>d</code> を選択できません。</p>
<pre>-port_mode {scsi nvme} -request_id auto</pre>	<p>ポートの動作モードを変更します。</p> <ul style="list-style-type: none"> • scsi : SCSI モード • nvme : NVMe モード <p><request#>は、コマンド実行ごとに割り当てられる Request ID です。詳細は、『5.1.8 Request ID の機能』を参照してください。</p>
<pre>-delete_login_host_nqn</pre>	<p>ホスト NQN のログイン情報を削除します。ただし、指定したポートの NVM サブシステムポートまたはディスクアバリーコントローラ*にログインしているホストのホスト NQN は削除されません。</p> <p>注※</p> <p>ディスクアバリーコントローラは、NVM サブシステムを探索するための、NVMe コントローラです。ディスクアバリーコントローラの NQN は、次の NQN に固定されています。</p> <p>nqn.2014-08.org.nvmexpress.discovery</p> <p>ログイン状態は、ホストが提供するコマンドで、ホストと、NVM サブシステムまたは NVMe コントローラとの接続有無を確認することで確認できます。ホストと、NVM サブシステムまたは NVMe コントローラとの接続有無を確認する方法は、『オープンシステム構築ガイド』または『システム構築ガイド』の、ホストが接続を認識している NVMe コントローラのサブシステム NQN を確認する手順を参照してください。</p>
<pre>[-mtu <value>]</pre>	<p>iSCSI 通信時の MTU の値 (1500/4500/9000) を指定します。指定を省略した場合は、MTU の値を変更しません。このオプションを指定すると、該当するポートを経由した通信が一時的に中断されます。*</p>
<pre>[-vlan_tagging_mode {enable disable}]</pre>	<p>Tag VLAN の有効/無効を指定します。指定を省略した場合は、設定済みの Tag VLAN の有効/無効の設定を変更しません。</p> <ul style="list-style-type: none"> • enable : Tag VLAN 有効 • disable : Tag VLAN 無効

オプション	説明
	<p>このオプションを指定すると、該当するポートを経由した通信が一時的に中断されます。*</p> <p>このコマンドでは、パラメータのエイリアスとして、e または d を選択できます。</p>
[-add_vlan_id <value>]	<p>追加する VLAN ID (1-4094) を指定します。指定を省略した場合は、VLAN ID を追加しません。</p> <p>このオプションを指定すると、該当するポートを経由した通信が一時的に中断されます。*</p> <p>この値は Tag VLAN が無効の場合でも設定できます。設定された値は、Tag VLAN が有効となった際に使用されます。</p> <p>仮想ポートを指定した場合は、Tag VLAN を有効にします。</p>
[-delete_vlan_id <value>]	<p>削除する VLAN ID (1-4094) を指定します。また、Tag VLAN を無効に変更します。指定を省略した場合は、VLAN ID を削除しません。</p> <p>このオプションを指定すると、該当するポートを経由した通信が一時的に中断されます。*</p> <p>Tag VLAN が無効の場合でも削除が実行できます。この値が削除された状態で Tag VLAN を有効にする場合は、有効時に VLAN ID も追加してください。</p>
[-modify_vlan_id <new value>]	<p>VLAN ID(1-4094)を指定します。指定した VLAN ID に変更されます。指定を省略した場合は、VLAN ID を変更しません。</p> <p>このオプションを指定すると、該当するポートを経由した通信が一時的に中断されます。*</p> <p>この値は Tag VLAN が無効の場合でも設定できます。設定された値は、Tag VLAN が有効となった際に使用されます。</p> <p>VLAN ID が設定されていないポートまたは、VLAN ID が設定されていない仮想ポートの場合、このオプションを指定するとエラーになります。</p>
[-ipv4_address <address>]	<p>IPv4 アドレスを指定します。指定を省略した場合は、IPv4 アドレスを変更しません。</p> <p>次の IPv4 アドレスは指定できません。</p> <ul style="list-style-type: none"> • Network Address (例 : 192.168.10.0 , 0.120.10.1) • Broadcast Address (例 : 255.255.255.255, 10.1.255.255) • Loopback Address (例 : 127.0.0.1) <p>このオプションを指定すると、該当するポートを経由した通信が一時的に中断されます。*</p> <p>-add_iscsi_virtual_port を指定、かつ-ipv6_mode disable を指定する場合、このオプションの指定は必須です。</p> <p>IP アドレスの指定方法の詳細は、「1.5 IP アドレスの指定方法」を参照してください。</p>
[-ipv4_subnetmask <subnet mask>]	<p>IPv4 サブネットマスクを指定します。</p> <p>指定を省略した場合は、IPv4 サブネットマスクを変更しません。</p> <p>このオプションを指定すると、該当するポートを経由した通信が一時的に中断されます。*</p> <p>-add_iscsi_virtual_port を指定、かつ-ipv6_mode disable を指定する場合、このオプションの指定は必須です。</p>
[-ipv4_gateway_address <address>]	<p>IPv4 デフォルトゲートウェイアドレスを指定します。</p> <p>指定を省略した場合は、IPv4 デフォルトゲートウェイアドレスを変更しません。</p> <p>このオプションを指定すると、該当するポートを経由した通信が一時的に中断されます。*</p>
[-ipv6_mode {enable disable}]	<p>IPv6 モードの有効/無効を指定します。指定を省略した場合は、設定済みの IPv6 モードの有効/無効を変更しません。</p> <ul style="list-style-type: none"> • enable : IPv6 モード有効

オプション	説明
	<ul style="list-style-type: none"> • <code>disable</code> : IPv6 モード無効 <p>このオプションを指定すると、該当するポートを経由した通信が一時的に中断されます。*</p> <p><code>-add_iscsi_virtual_port</code> を指定する場合、このオプションの指定は必須です。iSCSI 仮想ポートを操作する場合の動作を次に示します。</p> <ul style="list-style-type: none"> • <code>enable</code> : IPv6 アドレスで動作する。 • <code>disable</code> : IPv4 アドレスで動作する。<code>-ipv4_address <address></code> および <code>-ipv4_subnetmask <subnet mask></code> を指定する必要がある。 <p>このコマンドでは、パラメータのエイリアスとして、<code>e</code> または <code>d</code> を選択できません。</p>
<pre>[-ipv6_local_address {auto <address>}]</pre>	<p>IPv6 リンクローカルアドレスを指定します。指定を省略した場合は、IPv6 リンクローカルアドレスを変更しません。</p> <p>"auto"を指定すると、アドレスを自動で設定します。手動で指定したい場合は、<address>に指定する IPv6 アドレスを入力してください。</p> <p>次の IPv6 アドレスは設定できません。</p> <ul style="list-style-type: none"> • アドレス未指定 (例: ::) • Multicast Address (例: ff00:1024:1215::01) • Loopback Address (例: ::1) <p>このオプションを指定すると、該当するポートを経由した通信が一時的に中断されます。*</p> <p>この設定は IPv6 モードが無効な場合にも設定できます。設定された値は、IPv6 モード有効となった際に使用されます。</p>
<pre>[-ipv6_global_address {auto <address>}]</pre>	<p>IPv6 グローバルアドレスを指定します。指定を省略した場合は、IPv6 グローバルアドレスを変更しません。</p> <p>"auto"を指定すると、アドレスを自動で設定します。手動で指定したい場合は、<address>に指定する IPv6 アドレスを入力してください。</p> <p>次の IPv6 アドレスは設定できません。</p> <ul style="list-style-type: none"> • Multicast Address (例: ff00:1024:1215::01) • Loopback Address (例: ::1) <p>このオプションを指定すると、該当するポートを経由した通信が一時的に中断されます。*</p> <p>この設定は IPv6 モードが無効な場合にも設定できます。設定された値は、IPv6 モード有効となった際に使用されます。</p>
<pre>[-ipv6_gateway_address <address>]</pre>	<p>IPv6 ゲートウェイアドレスを指定します。指定を省略した場合は、IPv6 ゲートウェイアドレスを変更しません。</p> <p>次の IPv6 アドレスは設定できません。</p> <ul style="list-style-type: none"> • Multicast Address (例: ff00:1024:1215::01) • Loopback Address (例: ::1) <p>Router Advertisement (RA) を使用して、25Gbps iSCSI チャネルボードのデフォルトゲートウェイを自動で設定する場合、このオプションは省略してください。</p> <p>このオプションを指定すると、該当するポートを経由した通信が一時的に中断されます。*</p> <p>この設定は IPv6 モードが無効な場合にも設定できます。設定された値は、IPv6 モード有効となった際に使用されます。</p>
<pre>[-tcp_port <value>]</pre>	<p>iSCSI 通信時の TCP ポート番号 (1 - 65535) を指定します。</p> <p>指定を省略した場合は、TCP ポート番号を変更しません。</p> <p>このオプションを指定すると、該当するポートを経由した通信が一時的に中断されます。*</p>

オプション	説明
[-selective_ack_mode {enable disable}]	<p>Selective ACK (選択型 ACK) の有効/無効を指定します。指定を省略した場合は、設定済みの Selective ACK の有効/無効を変更しません。</p> <ul style="list-style-type: none"> • enable : Selective ACK 有効 • disable : Selective ACK 無効 <p>このオプションを指定すると、該当するポートを経由した通信が一時的に中断されます。*</p> <p>チャンネルボード/チャンネルアダプタの種類が 25iSCSI2o(CHB)(25GiSCSI(Optic))の場合、disable は設定できません。</p> <p>チャンネルボード/チャンネルアダプタの種類を確認するには、Storage Navigator の [ポート状態] 画面もしくは、maintenance utility の [コントローラシャーシ] 画面を参照してください。</p> <p>このコマンドでは、パラメータのエイリアスとして、e または d を選択できません。</p>
[-delayed_ack_mode {enable disable}]	<p>Delayed ACK (遅延 ACK) の有効/無効を指定します。指定を省略した場合は、設定済みの Delayed ACK の有効/無効を変更しません。</p> <ul style="list-style-type: none"> • enable : Delayed ACK 有効 • disable : Delayed ACK 無効 <p>このオプションを指定すると、該当するポートを経由した通信が一時的に中断されます。*</p> <p>このコマンドでは、パラメータのエイリアスとして、e または d を選択できません。</p>
[-window_size <size>]	<p>ウィンドウサイズを指定します。64KB、128KB、256KB、512KB または 1,024KB のどれかを指定します。単位は m/M (メガバイト) または k/K (キロバイト) です。単位を省略した場合は、Block (512 バイト) が使用されます。</p> <p>指定例</p> <ul style="list-style-type: none"> • 1,024KB (キロバイト) を指定する場合 : -window_size 1M、-window_size 1m、-window_size 1024K、-window_size 1024k、-window_size 2048 • 256KB (キロバイト) を指定する場合 : -window_size 256K、-window_size 256k、-window_size 512 <p>このオプションを指定すると、該当するポートを経由した通信が一時的に中断されます。*</p>
[-keep_alive_timer <value>]	<p>iSCSI 通信時の Keep Alive Timer の値 (30 - 64800 (秒)) を指定します。指定を省略した場合は、Keep Alive Timer の値を変更しません。</p>
[-ipv6_global_address2 <address>]	<p>IPv6 グローバルアドレス 2 を指定します。物理ポート、または iSCSI 仮想ポート ID が 0 の仮想ポートの場合に指定できます。iSCSI 仮想ポート ID に 1 から 15 が指定されている場合はエラーとなります。指定を省略した場合は、IPv6 グローバルアドレス 2 を変更しません。</p> <p>IPv6 アドレスを自動で指定する場合、-ipv6_global_address で "auto" を指定します。-ipv6_global_address で "auto" が指定されている場合、またはすでに設定されている場合、このオプションを指定すると EX_INVARG エラーになります。</p> <p>IPv6 グローバルアドレス 2 を手動で指定したい場合は、IPv6 グローバルアドレスも手動で指定する必要があります。IPv6 グローバルアドレスがすでに手動設定の場合は、IPv6 グローバルアドレスを変更する必要はありません。</p> <p><address>に IPv6 アドレスを入力してください。</p> <p>次の IPv6 アドレスは設定できません。</p> <ul style="list-style-type: none"> • Multicast Address (例 : ff00:1024:1215::01) • Loopback Address (例 : ::1) <p>IPv6 モードが無効な場合にこのオプションを設定すると、設定は無視されます。</p>

オプション	説明
	IPv6 を有効から無効に変更すると、このオプションの設定値が初期化されます。
[-isns_mode {enable disable}]	<p>iSNS サービスの有効/無効を指定します。</p> <ul style="list-style-type: none"> • enable : iSNS サービス有効 • disable : iSNS サービス無効 <p>指定を省略した場合は、設定済みの iSNS サービスの有効/無効を変更しません。このコマンドでは、パラメータのエイリアスとして、e または d を選択できます。</p>
[-isns_server_address <IPv4 address IPv6 address>]	<p>iSNS サーバの IP アドレスを指定します。IPv4、IPv6 のどちらでも指定できます。ただし、IPv4 のアドレスを指定した場合は、次のアドレスは設定できません。</p> <ul style="list-style-type: none"> • Broadcast Address (例 : 255.255.255.255, 10.1.255.255) • Loopback Address (例 : 127.0.0.1) <p>また、IPv6 のアドレスを指定した場合は、次のアドレスは設定できません。</p> <ul style="list-style-type: none"> • アドレス未指定 (例 : ::) • Multicast Address (例 : ff00:1024:1215::01) • Loopback Address (例 : ::1) <p>指定を省略した場合は、iSNS サーバの IP アドレスを変更しません。IP アドレスの指定方法の詳細は、「1.5 IP アドレスの指定方法」を参照してください。</p>
[-isns_port <iSNS TCP Port number>]	<p>iSNS サーバの TCP ポートの値 (1 - 65535) を指定します。指定を省略した場合は、iSNS サーバの TCP ポートの値を変更しません。</p>
-add_iscsi_virtual_port <value>	<p>iSCSI 仮想ポートモードが有効のポートに仮想ポートを追加します。<value>には iSCSI 仮想ポート ID (1~15) を指定します。IPv4 または IPv6 のどちらかを設定する必要があります。IPv4 を設定するときは、-ipv6_mode を disable に設定し、かつ -ipv4_address <address> および -ipv4_subnetmask <subnet mask> を設定してください。IPv6 を設定するときは -ipv6_mode を enable に設定してください。</p> <p>次の場合にこのオプションを指定すると、エラーになります。</p> <ul style="list-style-type: none"> • 指定された iSCSI 仮想ポートが既に登録されている。 • iSCSI 仮想ポートモードが無効である。 • 装置が iSCSI 仮想ポートモードをサポートしていない。
-modify_iscsi_virtual_port <value>	<p>iSCSI 仮想ポートモードが有効のポートの仮想ポート情報を編集します。<value>には iSCSI 仮想ポート ID (0~15) を指定します。次の場合にこのオプションを指定すると、エラーになります。</p> <ul style="list-style-type: none"> • 指定された iSCSI 仮想ポート ID の仮想ポートがない。 • iSCSI 仮想ポートモードが無効である。 • 装置が iSCSI 仮想ポートモードをサポートしていない。 <p>iSCSI 仮想ポート ID (1~15) の仮想ポートの設定を IPv6 から IPv4 に変更する場合は、-ipv6_mode を disable に設定し、かつ -ipv4_address <address> および -ipv4_subnetmask <subnet mask> を設定してください。</p>
-delete_iscsi_virtual_port <value>	<p>iSCSI 仮想ポートモードが有効のポートから仮想ポートを削除します。<value>には iSCSI 仮想ポート ID (1~15) を指定します。次の場合にこのオプションを指定すると、エラーになります。</p> <ul style="list-style-type: none"> • 指定された iSCSI 仮想ポート ID の仮想ポートがない。 • iSCSI 仮想ポートモードが無効である。 • 装置が iSCSI 仮想ポートモードをサポートしていない。

オプション	説明
-endpoint_security {enforce enable disable} [-forcible] -request_id auto	メインフレームポートのエンドポイントセキュリティ暗号設定を指定します。 <ul style="list-style-type: none"> • enforce : 有効。ホスト側のエンドポイントセキュリティ暗号が未サポートの場合は接続不可。 • enable : 有効。ホスト側のエンドポイントセキュリティ暗号が未サポートでも接続可能。 • disable : 無効。 エンドポイントセキュリティ暗号設定の変更によってホストとの接続が切断されることを許容する場合は、強制設定モードを有効に設定する -forcible を指定します。 <request#>は、コマンド実行毎に割り当てられる Request ID です。詳細は、「 5.1.8 Request ID の機能 」を参照してください。

注※

iSCSI に関する属性値を設定した場合、指定したポートを経由する通信は一時的に中断され、実行中の SCSI コマンドには I/O エラーが返ります。このため、iSCSI に関する属性値を連続して複数回設定すると、I/O スループットが低下したり、読み書きが失敗したりするおそれがあります。iSCSI に関する属性値は、ホストからの I/O がなくなるときに設定することをお勧めします。

戻り値

ユーザプログラムまたはスクリプトを使用して実行結果を確認できるよう、次に示す値が `exit()` に返されます。

- 0 : 正常終了しました。
- **EX_ENOSUP** : ホストが IPv6 に対応していません。IPv6 に対応しているホストについては、『RAID Manager インストール・設定ガイド』の IPv6 サポートプラットフォームについての項を参照してください。
- 0, **EX_ENOSUP** 以外 : 異常終了しました。
エラーの詳細は『RAID Manager ユーザガイド』のコマンドエラーメッセージについての項を参照してください。

記述例

ポート CL3-E のポート属性 (ポートの Loop ID、トポロジ) を変更する。

```
# raidcom modify port -port CL3-E -loop_id 0xAB -topology fl_port
```

ポート CL3-E のポート属性を External Initiator port (ELUN) 属性に変更する。

```
# raidcom modify port -port CL3-E -port_attribute ELUN
```

ポート CL3-E の IPv6 を有効化し、Global Address の設定を自動化する。

```
# raidcom modify port -port CL3-E -ipv6_mode enable -ipv6_global_address auto
```

ポート CL3-E の iSNS サービスを有効化し、iSNS サーバに IP アドレスを設定する。

```
# raidcom modify port -port CL3-E -isns_mode enable -isns_server_address fe80::209:6bff:febe:3c17
```

ポート CL3-E の T10 PI モードを有効に変更する。

```
# raidcom modify port -port CL3-E -t10pi enable
```

ポート CL3-E の仮想ポートモードを有効に変更する。

```
# raidcom modify port -port CL3-E -iscsi_virtual_port_mode enable
```

ポート CL3-E に仮想ポート#1 を追加する。IPv4 を使用し、IP アドレス : 10.213.46.63、サブネットマスク : 255.255.254.0 を設定する。

```
#raidcom modify port -port CL3-E -add_iscsi_virtual_port 1 -ipv6_mode disable -ipv4_address 10.213.46.63 -ipv4_subnetmask 255.255.254.0
```

ポート CL3-E の、ポートの動作モードを NVMe モードに変更する。

```
# raidcom modify port -port CL3-E -port_mode nvme -request_id auto
```

ポート CL3-E のホスト NQN のログイン情報を削除する。

```
# raidcom modify port -port CL3-E -delete_login_host_nqn
```

ポート CL3-E のエンドポイントセキュリティ暗号を有効(ホスト側のエンドポイントセキュリティ暗号が未サポートでも接続可能)に変更する。

```
# raidcom modify port -port CL3-E -endpoint_security enable -request_id auto
```

5.50 raidcom add parity_grp (VSP E シリーズ、VSP Gx00 モデルおよび VSP Fx00 モデルのみ)

パリティグループを作成します。

このコマンドはコマンド入力とは非同期で処理が実行されます。raidcom get command_status コマンドで処理の完了を確認してください。

非同期コマンドは同時に受付可能な数に制限があります。非同期コマンドの受付可能数については「[5.1.9 非同期コマンドの受付可能数について](#)」を確認してください。

構文

```
raidcom add parity_grp {-parity_grp_id <gno-sgno> | -concatenated_parity_grp_id <gno-sgno>... } -drive_location <drive location>... -raid_type <raid type> [-encryption {enable|disable}] [-copy_back {enable|disable}] [-accelerated_compression {enable|disable}] [-clpr <clpr#>]
```

オプションとパラメータ

オプション	説明
-parity_grp_id <gno·sgno>	パリティグループ番号 (gno : 1-52、sgno : 1-32) を指定します。 (例) 3-1
-concatenated_parity_grp_id <gno·sgno>...	分散パリティグループを構成する場合に連結するパリティグループ番号を指定します。 連結するパリティグループは-drive_location <drive location>... で指定したドライブを指定した順に使用し作成されます。 作成されるパリティグループには、-concatenated_parity_grp_id <gno·sgno>... で指定したパリティグループ番号が、指定した順番に設定されます。
-drive_location <drive location>...	ドライブのロケーションを指定します。 (例) ドライブのロケーション HDD00-01 を指定する場合 : 0-1
-raid_type <raid type>	RAID 種別を指定します。次の RAID 種別を指定できます。 <ul style="list-style-type: none"> RAID 種別が 2D+2D の場合 : 2D2D RAID 種別が 2D+1P の場合 : 2D1P RAID 種別が 3D+1P の場合 : 3D1P RAID 種別が 4D+1P の場合 : 4D1P RAID 種別が 5D+1P の場合 : 5D1P RAID 種別が 6D+1P の場合 : 6D1P RAID 種別が 7D+1P の場合 : 7D1P RAID 種別が 8D+1P の場合 : 8D1P RAID 種別が 4D+2P の場合 : 4D2P RAID 種別が 6D+2P の場合 : 6D2P RAID 種別が 8D+2P の場合 : 8D2P RAID 種別が 10D+2P の場合 : 10D2P RAID 種別が 12D+2P の場合 : 12D2P RAID 種別が 14D+2P の場合 : 14D2P
[-encryption {enable disable}]	暗号化の有効、または無効を指定します。指定を省略すると、無効が設定されます。 <ul style="list-style-type: none"> enable : 暗号化有効 disable : 暗号化無効
[-copy_back {enable disable}]	コピーバックモードの有効、または無効を指定します。指定を省略すると、有効が設定されます。 <ul style="list-style-type: none"> enable : コピーバック有効 disable : コピーバック無効 VSP E シリーズ、VSP G130, G150, G350, G370, G700, G900 および VSP F350, F370, F700, F900 の場合、-copy_back disable を指定することを推奨します。
[-accelerated_compression {enable disable}]	パリティグループの容量拡張の有効、または無効を指定します。指定を省略すると、無効が設定されます。 <ul style="list-style-type: none"> enable または yes : 容量拡張有効 disable または no : 容量拡張無効

オプション	説明
	このコマンドでは、パラメータのエイリアスとして、y または n を選択できます。
[-clpr <clpr#>]	clpr <clpr#> CLPR 番号(0-31)を指定します。指定を省略すると、0 が設定されます。 (例) -clpr 2

記述例

パリティグループ: 1-1 をドライブロケーション: HDD00-00、HDD00-01、HDD00-02、HDD00-03 のドライブを使用し、RAID 種別: 3D+1P で作成する。

```
# raidcom add parity_grp -parity_grp_id 1-1 -drive_location 0-0 0-1 0-2 0-3 -raid_type 3D1P
```

パリティグループ: 1-1、1-2、1-3、1-4 を、ドライブロケーション: HDD00-00 から HDD00-31 のドライブを使用し、RAID 種別 7D+1P で作成して分散パリティグループを構成する。このコマンドでパリティグループ: 1-1 は HDD00-00 から HDD00-07、パリティグループ: 1-2 は HDD00-08 から HDD00-15、パリティグループ: 1-3 は HDD00-16 から HDD00-23、パリティグループ: 1-4 は HDD00-24 から HDD00-31 を使用して作成されます。

```
# raidcom add parity_grp -concatenated_parity_grp_id 1-1 1-2 1-3 1-4 -drive_location 0-0 0-1 0-2 0-3 0-4 0-5 0-6 0-7 0-8 0-9 0-10 0-11 0-12 0-13 0-14 0-15 0-16 0-17 0-18 0-19 0-20 0-21 0-22 0-23 0-24 0-25 0-26 0-27 0-28 0-29 0-30 0-31 -raid_type 7D1P
```

5.51 raidcom delete parity_grp (VSP E シリーズ、VSP Gx00 モデルおよび VSP Fx00 モデルのみ)

パリティグループを削除します。

このコマンドはコマンド入力とは非同期で処理が実行されます。raidcom get command_status コマンドで処理の完了を確認してください。

非同期コマンドは同時に受付可能な数に制限があります。非同期コマンドの受付可能数については「[5.1.9 非同期コマンドの受付可能数について](#)」を確認してください。



注意

CLPR 移動中のパリティグループを削除しないでください。CLPR 移動中のパリティグループを削除すると移動元および移動先の CLPR 削除が SSB=2E11,7004 エラーで失敗することがあります。SSB=2E11,7004 エラーが発生した場合は以下の手順を実施してください。

1. raidcom get parity_grp コマンドを使用して CLPR 移動中のパリティグループがないことを確認してください。
コマンド出力の M 列に CLPR の移動中かどうかの情報が表示されます。
2. しばらく (20 分程度) 待ってから raidcom delete clpr コマンドを実施してください。
再度同じエラーが発生した場合は、手順 2 を繰り返してください。

構文

```
raidcom delete parity_grp -parity_grp_id <gno-sgno>
```

オプションとパラメータ

オプション	説明
<code>-parity_grp_id <gno-sgno></code>	パリティグループ番号 (gno : 1-52、sgno : 1-32) を指定します。指定したパリティグループが他のパリティグループに連結されている場合は、連結されているすべてのパリティグループが削除されます。 (例) 3-1

記述例

パリティグループ : 1-1 を削除する。

```
# raidcom delete parity_grp -parity_grp_id 1-1
```

5.52 raidcom get parity_grp

パリティグループ情報を表示します。

構文

```
raidcom get parity_grp [-parity_grp_id <gno-sgno> | -key <keyword>] [-pcap]
```

オプションとパラメータ

オプション	説明
<code>[-parity_grp_id <gno-sgno>]*</code>	パリティグループ番号 (gno : 1-52、sgno : 1-32) を指定します。 このオプションを指定すると、指定されたパリティグループ内に定義されている LDEV とフリースペースの情報が表示されます。 (例) 3-1
<code>[-key <keyword>]*</code>	このオプション (keyword : opt) を指定すると、以下の情報が表示されます。 <ul style="list-style-type: none"> パリティグループの全容量 パリティグループの容量拡張設定の有効・無効 コピーバックモード設定の有効・無効 暗号化設定の有効・無効 パリティグループが分散パリティグループを構成する場合、分散パリティグループを構成するパリティグループのうち、最も小さい番号を持つパリティグループの番号 省電力機能の実行状態
<code>[-pcap]</code>	実容量情報を表示する場合に指定します。このオプションは <code>-key <keyword></code> オプションの指定がない場合、または <code>-key opt</code> オプションを指定した場合だけ有効です。 VSP E シリーズ、VSP G130, G150, G350, G370, G700, G900 および VSP F350, F370, F700, F900、および VSP 5000 シリーズ以降では、このオプションを指定して容量情報を確認してください。 このオプションに未対応のマイクロコードバージョンの場合は、このオプションを指定しても何も表示しません。

注※

オプションを省略した場合は、ストレージシステム内に定義されているパリティグループの一覧が表示されます。

記述例

パリティグループ情報を表示する。

```
# raidcom get parity_grp
T GROUP Num_LDEV U(%) AV_CAP(GB) R_LVL R_TYPE SL CL DRIVE_TYPE
M E_TYPE
R 5-2 4 45 140000 RAID1 2D+2D 0 0 DKS2C-K072FC
Y OPEN-V
R 5-3 4 45 140000 RAID1 2D+2D 0 0 DKS2C-K072FC
N OPEN-V

# raidcom get parity_grp -key opt
T GROUP TOTAL_CAP(GB) V C E C_GROUP PWSV_S
R 1-1 300 D E E 1-1 -
R 1-2 300 D E E 1-1 -
R 1-3 300 D E E 1-1 -
R 1-4 300 D E E 1-1 -
R 2-16 500 E D D - -
R 3-1 300 D E E - PS
```

出力例の各項目について説明します。

T

ボリュームグループの種別を表示します。

- R: パリティグループ

GROUP

パリティグループ番号を表示します。

Num_LDEV

パリティグループに割り当てられた LDEV の数を表示します。

U(%)

パリティグループの使用率を表示します。

-pcap オプションを指定した場合は、パリティグループの実使用率を表示します。

AV_CAP(GB)

パリティグループに使用可能な容量（空き領域）を表示します。

1GB 未満の値は切り捨てられ、0 が表示されます。

-pcap オプションを指定した場合は、パリティグループに使用可能な実容量（空き領域）を表示します。

R_LVL

パリティグループの RAID レベルを表示します。

R_TYPE

パリティグループの RAID 種別を表示します。

SL

パリティグループが属する SLPR 番号を表示します。

CL

パリティグループが属する CLPR 番号を表示します。

DRIVE_TYPE

パリティグループ設定時に設定されるドライブ種別のコードを表示します。
パリティグループを構成するドライブのドライブ種別のコードを表示させる場合は、`raidcom get drive` コマンドを実行してください。

M

CLPR 割り当てによる変更があるかどうかを表示します。

- Y : 割り当てによる変更中です。
- N : 割り当てによる変更はありません。

E_TYPE

パリティグループのベースエミュレーションタイプを表示します。

TOTAL_CAP(GB)

パリティグループの全容量を表示します。
-pcap オプションを指定した場合は、パリティグループの全実容量を表示します。

V

パリティグループの容量拡張設定が有効であるか無効であるかを表示します。

- E : 容量拡張設定が有効です。
- D : 容量拡張設定が無効です。

C

コピーバックモードが有効であるか無効であるかを表示します。

- E : コピーバックモードが有効です。
- D : コピーバックモードが無効です。
- - (ハイフン) : コピーバックモードの表示が未サポートです。

E

暗号化が有効であるか無効であるかを表示します。

- E : 暗号化が有効です。
- D : 暗号化が無効です。
- - (ハイフン) : 暗号化の表示が未サポートです。

C_GROUP

パリティグループが分散パリティグループを構成する場合、分散パリティグループを構成するパリティグループのうち、最も小さい番号を持つパリティグループの番号を表示します。パリティグループが分散パリティグループを構成しない場合、またはパリティグループの番号の表示をサポートしていない場合、- (ハイフン) を表示します。

PWSV_S

省電力機能の実行状態を表示します。

- PS : 省電力状態であることを示します。省電力機能が有効で、スピンドアウン状態です。
- N : 通常状態であることを示します。省電力機能が有効で、スピンドアアップ状態です。
- - : 省電力機能が無効、または省電力機能をサポートしていないマイクロコードバージョンであることを示します。

パリティグループ内に定義されている LDEV とフリースペースの情報を表示する。

```
# raidcom get parity_grp -parity_grp_id 5-2
T  GROUP  P_NO  LDEV#  STS  LOC_LBA  SIZE_LBA  Serial#  SP
R  5-2    0     -     NML  0x000000000000  0x000000003f00  64034  -
R  5-2    1    100   NML  0x000000003f00  0x000000010000  64034  R
R  5-2    2    101   REG  0x000000013f00  0x000000010000  64034  V
R  5-2    3     -     DEL  0x000000023f00  0x0000f0000000  64034  -
```

出力例の各項目について説明します。

T

ボリュームグループの種別を表示します。

- R : パリティグループ

GROUP

パリティグループ番号を表示します。

P_NO

パリティグループを分割したパーティションの番号を表示します。

LDEV#

LDEV 番号を表示します。

STS

状態を次のように表示します。

- NML : LDEV は実装されています。または、フリースペースが確定している状態です。
- REG : LDEV を作成中です。
- DEL : LDEV を削除中です。

LOC_LBA

パリティグループでのパーティションの LBA の開始位置を 512 バイト単位で表示します。

SIZE_LBA

パリティグループでのパーティションのサイズを 512 バイト単位で表示します。

Serial#

装置製番を表示します。

- 対象装置が VSP G1000、VSP G1500、および VSP F1500 の場合は、装置製番に 300,000 を足した番号が表示されます。
- 対象装置が VSP 5000 シリーズの場合は、装置製番に 500,000 を足した番号が表示されません。

SP

LDEV がパリティグループの拡張領域を使用しているかどうかを表示します。

- V : LDEV が拡張領域を使用している。
- R : LDEV が拡張領域を使用していない。
- - : LDEV が実装されていない。

5.53 raidcom add rcu

RCU を登録します。

このコマンドはコマンド入力とは非同期で処理が実行されます。raidcom get command_status コマンドで処理の完了を確認してください。

非同期コマンドは同時に受付可能な数に制限があります。非同期コマンドの受付可能数については「[5.1.9 非同期コマンドの受付可能数について](#)」を確認してください。

構文

```
raidcom add rcu {-rcu <serial#> <mcu#> <rcu#> <id> -ssid <ssid>| -cu_free <serial#> <id> <pid>} -mcu_port <port#> -rcu_port <port#>
```

オプションとパラメータ

オプション	説明
-rcu <serial#> <mcu#> <rcu#> <id>	<serial#>、<mcu#>、<rcu#>、および<id>で指定される CU を指定します。 このオプションは、VSP G1000、VSP G1500、VSP F1500、および VSP 5000 シリーズでだけ指定できます。 <ul style="list-style-type: none">対象装置が VSP G1000、VSP G1500、および VSP F1500 の場合は、<serial#>には装置製番に 300,000 を足した番号を指定します。対象装置が VSP 5000 シリーズの場合は、<serial#>には装置製番に 500,000 を足した番号を指定します。 <mcu#>と<rcu#>は 16 進数 (0x を追加する) または 10 進数で指定します。 <id>は、RAID の種類を設定します。次の文字を指定できます。 <ul style="list-style-type: none">SANRISE USP/SANRISE NSC の場合 R500USP V/VM の場合 R600VSP の場合 R700VSP G1000、VSP G1500、および VSP F1500 の場合 R800VSP 5000 シリーズの場合 R900
-ssid <ssid>	このオプションは、VSP G1000、VSP G1500、VSP F1500、および VSP 5000 シリーズでだけ指定できます。 サブシステム ID を指定します。最大 4 つまで指定できます。 <ssid>は、16 進数 (0x を追加する) または 10 進数で指定します。
-cu_free <serial#> <id> <pid>	装置製番、RAID の種類、およびパスグループ ID を指定します (CU free)。 <ul style="list-style-type: none">対象装置が VSP G1000、VSP G1500、および VSP F1500 の場合は、<serial#>には装置製番に 300,000 を足した番号を指定します。対象装置が VSP 5000 シリーズの場合は、<serial#>には装置製番に 500,000 を足した番号を指定します。 <id>は、RAID の種類を設定します。次の文字を指定できます。 <ul style="list-style-type: none">HUS VM の場合 M700VSP E シリーズ、VSP Gx00 モデルおよび VSP Fx00 モデルの場合

オプション	説明
	M800 ・ SANRISE USP/SANRISE NSC の場合 R500 ・ USP V/VM の場合 R600 ・ VSP の場合 R700 ・ VSP G1000、VSP G1500、および VSP F1500 の場合 R800 ・ VSP 5000 シリーズの場合 R900 <pid>は、パスグループ ID (0-255) を設定します。 留意事項： パスグループ ID を 0 で指定して登録した RCU は、TrueCopy、Universal Replicator と Universal Replicator for Mainframe の GUI では、デフォルトまたは 0 が表示されます。
-mcu_port <port#>	MCU 側ポート番号を指定します。
-rcu_port <port#>	RCU 側ポート番号を指定します (副 (リモート) 側ストレージシステム側ポート)。属性が MCU Initiator port (MCU)、または RCU Target port (RCU) のポートを指定してください。

記述例

製番 : 64034 の VSP を CU フリーで登録する。パスグループ ID : 0、MCU 側ポート : CL1-A、RCU 側ポート CL1-B を設定する。

```
# raidcom add rcu -cu_free 64034 R700 0 -mcu_port CL1-A -rcu_port CL1-B
```

5.54 raidcom delete rcu

RCU を削除します。

このコマンドはコマンド入力とは非同期で処理が実行されます。raidcom get command_status コマンドで処理の完了を確認してください。

非同期コマンドは同時に受付可能な数に制限があります。非同期コマンドの受付可能数については「[5.1.9 非同期コマンドの受付可能数について](#)」を確認してください。

構文

```
raidcom delete rcu {-rcu <serial#> <mcu#> <rcu#> -ssid <ssid> | -cu_free <serial#> <id> <pid>}
```

オプションとパラメータ

オプション	説明
-rcu <serial#> <mcu#> <rcu#>	<serial#>、<mcu#>、および<rcu#>で指定される CU を指定します。このオプションは、VSP G1000、VSP G1500、VSP F1500、および VSP 5000 シリーズでだけ指定できます。

オプション	説明
	<ul style="list-style-type: none"> 対象装置が VSP G1000、VSP G1500、および VSP F1500 の場合は、<serial#>には装置製番に 300,000 を足した番号を指定します。 対象装置が VSP 5000 シリーズの場合は、<serial#>には装置製番に 500,000 を足した番号を指定します。 <mcu#>と<rcu#>は 16 進数 (0x を追加する) または 10 進数で指定します。
-ssid <ssid>	このオプションは、VSP G1000、VSP G1500、VSP F1500、および VSP 5000 シリーズでだけ指定できます。 サブシステム ID を指定します。 <ssid>は、16 進数 (0x を追加する) または 10 進数で指定します。
-cu_free <serial#> <id> <pid>	装置製番、RAID の種類、およびパスグループ ID を指定して (CU free)、削除する RCU を指定します。 <ul style="list-style-type: none"> 対象装置が VSP G1000、VSP G1500、および VSP F1500 の場合は、<serial#>には装置製番に 300,000 を足した番号を指定します。 対象装置が VSP 5000 シリーズの場合は、<serial#>には装置製番に 500,000 を足した番号を指定します。 <id>は、RAID の種類を指定します。次の文字を指定できます。 <ul style="list-style-type: none"> HUS VM の場合 M700 VSP E シリーズ、VSP Gx00 モデルおよび VSP Fx00 モデルの場合 M800 SANRISE USP/SANRISE NSC の場合 R500 USP V/VM の場合 R600 VSP の場合 R700 VSP G1000、VSP G1500、および VSP F1500 の場合 R800 VSP 5000 シリーズの場合 R900 <pid>は、パスグループ ID (0-255) を指定します。 留意事項： パスグループ ID を 0 で指定した RCU を削除すると、TrueCopy、Universal Replicator と Universal Replicator for Mainframe の GUI では、デフォルト表示のある RCU が削除されます。

記述例

製番 : 64034 の VSP で RAID type : R700、パスグループ ID : 1 が設定されている RCU を削除する。

```
# raidcom delete rcu -cu_free 64034 R700 1
```

5.55 raidcom get rcu

MCU/RCU 情報を表示します。

構文

```
raidcom get rcu [-rcu <serial#> <mcu#> <rcu#> [-ssid <ssid>] | -cu_free <serial#> <id> <pid>]
```

オプションとパラメータ

オプション	説明
-rcu <serial#> <mcu#> <rcu#>	このオプションは、VSP G1000、VSP G1500、VSP F1500、および VSP 5000 シリーズでだけ指定できます。 <serial#>、<mcu#>、および<rcu#>で指定される CU を指定します。 <ul style="list-style-type: none"> 対象装置が VSP G1000、VSP G1500、および VSP F1500 の場合は、<serial#>には装置製番に 300,000 を足した番号を指定します。 対象装置が VSP 5000 シリーズの場合は、<serial#>には装置製番に 500,000 を足した番号を指定します。 <mcu#>と<rcu#>は 16 進数 (0x を追加する) または 10 進数で指定します。
[-ssid <ssid>]	このオプションは、VSP G1000、VSP G1500、VSP F1500、および VSP 5000 シリーズでだけ指定できます。 サブシステム ID を指定します。 <ssid>は、16 進数 (0x を追加する) または 10 進数で指定します。
[-cu_free <serial#> <id> <pid>]	装置製番、RAID の種類、およびパスグループ ID を指定して (CU free)、情報を表示する MCU または RCU を指定します。 <ul style="list-style-type: none"> 対象装置が VSP G1000、VSP G1500、および VSP F1500 の場合は、<serial#>には装置製番に 300,000 を足した番号を指定します。 対象装置が VSP 5000 シリーズの場合は、<serial#>には装置製番に 500,000 を足した番号を指定します。 <id>は、RAID の種類を指定します。次の文字を指定できます。 <ul style="list-style-type: none"> HUS VM の場合 M700 VSP E シリーズ、VSP Gx00 モデルおよび VSP Fx00 モデルの場合 M800 SANRISE USP/SANRISE NSC の場合 R500 USP V/VM の場合 R600 VSP の場合 R700 VSP G1000、VSP G1500、および VSP F1500 の場合 R800 VSP 5000 シリーズの場合 R900 <pid>は、パスグループ ID (0-255) を設定します。 留意事項： パスグループ ID を 0 で指定した RCU は、TrueCopy、Universal Replicator、および Universal Replicator for Mainframe の GUI でデフォルト表示される RCU の情報が表示されます。

記述例

RCU 情報を表示する。

```
# raidcom get rcu
Serial# ID PID MCU RCU M/R T STS MP NP IM FZ RTO(s) RTT(ms)
64034 R7 - 1C 23 RCU F NML 4 8 MR D 15 20
64034 R7 - 1C 23 RCU F NML 4 8 RO E 15 20
64034 R7 1 - - MCU E UNK 4 8 - - 15 20
```

出力例の各項目について説明します。

Serial#

装置製番を表示します。

- 対象装置が VSP G1000、VSP G1500、および VSP F1500 の場合は、装置製番に 300,000 を足した番号が表示されます。
- 対象装置が VSP 5000 シリーズの場合は、装置製番に 500,000 を足した番号が表示されます。

ID

RAID 識別用の ID を表示します。

- HUS VM : M7
- VSP E シリーズ、VSP Gx00 モデルおよび VSP Fx00 モデル : M8
- SANRISE USP/SANRISE NSC : R5
- USP V/VM : R6
- VSP : R7
- VSP G1000、VSP G1500、および VSP F1500 : R8
- VSP 5000 シリーズ : R9

PID

パスグループ ID を表示します。RCU が CU 単位で指定されている場合は、- (ハイフン) を表示します。

MCU

MCU としての CU 番号 (16 進数) を表示します。RCU が CU free で指定されている場合は、- (ハイフン) を表示します。

RCU

RCU としての CU 番号 (16 進数) を表示します。RCU が CU free で指定されている場合は、- (ハイフン) を表示します。

M/R

CU 種別を MCU/RCU で表示します。

MCU は、TrueCopy ペアおよび TrueCopy for Mainframe ペアを形成後に S-VOL 側装置で表示されます。

T

物理パスの種別を表示します。

- F : FIBRE
- E : ESCON

- I : iSCSI
- M : 複数のパスの種別が混在
- - (ハイフン) : パスの種別を特定できない

VSP E シリーズ、VSP Gx00 モデル、VSP Fx00 モデル VSP 5000 シリーズの場合、M/R が MCU のとき、- (ハイフン) を常に表示します。そのほかの機種の場合、M/R が MCU かつ MCU がファイバチャネル以外で接続されている可能性があるとき、- (ハイフン) を表示します。MCU がファイバチャネル以外で接続されている可能性があるかどうかは、ストレージシステムに FIBRE 以外のポート種別の RCU ターゲットポートがあるかどうかで判定します。

STS

CU の状態を次のように表示します。

- NML : CU の「正常」状態を示します。
- WAR : CU の「警告」状態を示します。
- ERR : CU の「障害」状態を示します。
- UNK : CU の「不明」状態を示します。ペアの相手先が MCU の場合は、UNK が表示されます。

MP

最小パス数を表示します。

NP

MCU~RCU 間のパス設定の数を表示します。

IM

RCU へのインシデントモードを表示します。

MR : MCU ホストと RCU ホストにインシデントを送信します。

RO : RCU ホストだけにインシデントを送信します。RCU が CU free で指定されている場合は、- (ハイフン) を表示します。

FZ

フリーズオプションを表示します。

- D : フリーズオプション無効
- E : フリーズオプション有効

RCU が CU free で指定されている場合は「-」を表示します。

RTO(s)

MCU~RCU 間の RIO (リモート I/O) 設定についてのタイムアウト値を表示します。

RTT(ms)

MCU~RCU 間のラウンドトリップタイム値を表示します。

ストレージシステムを指定して、RCU 情報を表示する。

```
# raidcom get rcu -cu_free 64034 R700 1
Serial# ID PID MCU RCU M/R T PNO MPORT RPORT STS_CD SSIDs ...
64034 R7 1 - - RCU F 1 CL1-A CL1-B NML_01 -
64034 R7 1 - - RCU F 2 CL1-A CL1-B NML_01 -
64034 R7 1 - - RCU F 3 CL1-A CL1-B NML_01 -
```

出力例の各項目について説明します。

Serial#

装置製番を表示します。

- 対象装置が VSP G1000、VSP G1500、および VSP F1500 の場合は、装置製番に 300,000 を足した番号が表示されます。
- 対象装置が VSP 5000 シリーズの場合は、装置製番に 500,000 を足した番号が表示されま

ID

RAID 識別用の ID を表示します。

- HUS VM : M7
- VSP E シリーズ、VSP Gx00 モデルおよび VSP Fx00 モデル : M8
- SANRISE USP/SANRISE NSC : R5
- USP V/VM : R6
- VSP : R7
- VSP G1000、VSP G1500、および VSP F1500 : R8
- VSP 5000 シリーズ : R9

PID

パスグループ ID を表示します。RCU が CU 単位で指定されている場合は、- (ハイフン) を表示します。

MCU

MCU としての CU 番号 (16 進数) を表示します。RCU が CU free で指定されている場合は、- (ハイフン) を表示します。

RCU

RCU としての CU 番号 (16 進数) を表示します。RCU が CU free で指定されている場合は、- (ハイフン) を表示します。

M/R

CU 種別を MCU/RCU で表示します。

T

物理パスの種別を表示します。

- F : FIBRE
- E : ESCON
- I : iSCSI
- - (ハイフン) : パスの種別を特定できない

VSP E シリーズ、VSP Gx00 モデル、VSP Fx00 モデルおよび VSP 5000 シリーズの場合、M/R が MCU のとき、- (ハイフン) を常に表示します。そのほかの機種の場合、M/R が MCU かつ MCU がファイバチャネル以外で接続されている可能性があるとき、- (ハイフン) を表示します。MCU がファイバチャネル以外で接続されている可能性があるかどうかは、ストレージシステムに FIBRE 以外のポート種別の RCU ターゲットポートがあるかどうかで判定します。

PNO

パス番号を表示します。

MPORT

MCU ポート番号を表示します。

RPORT

RCU ポート番号を表示します。

STS_CD

パス状態を次のように表示します。

- NML_01 : パスの「正常」状態を示します。
- ERR_02 : パスの「初期化失敗」状態を示します。
- ERR_03 : パスの「通信タイムアウト」状態を示します。
- ERR_04 : パスの「論理閉塞」状態を示します。
- ERR_05 : パスの「リソース不足」状態を示します。
- ERR_06 : パスの「シリアル番号不適合」状態を示します。
- ERR_10 : パスの「無効なポート」状態を示します。
- ERR_80 : パスの「RCU ポート番号不適合」状態を示します。
- ERR_81 : パスの「RCU ポートタイプ不適合」状態を示します。
- ERR_82 : パスの「通信失敗」状態を示します。

パスを作成中または削除中の場合は、- (ハイフン) を表示します。

SSIDs

SSID (16 進数) 設定を表示します。RCU が CU free で指定されている場合は、- (ハイフン) を表示します。

5.56 raidcom modify rcu

RCU の属性を設定します。

構文

```
raidcom modify rcu {-rcu <serial#> <mcu#> <rcu#> -ssid <ssid> | -  
cu_free <serial#> <id> <pid>} -rcu_option <mpth> <rto> <rtt> [fzd | fze]
```

オプションとパラメータ

オプション	説明
-rcu <serial#> <mcu#> <rcu#>	このオプションは、VSP G1000、VSP G1500、VSP F1500、および VSP 5000 シリーズでだけ指定できます。 <serial#>、<mcu#>、および<rcu#>で指定される CU を指定します。 <ul style="list-style-type: none">• 対象装置が VSP G1000、VSP G1500、および VSP F1500 の場合は、<serial#>には装置製番に 300,000 を足した番号を指定します。• 対象装置が VSP 5000 シリーズの場合は、<serial#>には装置製番に 500,000 を足した番号を指定します。 <mcu#>と<rcu#>は 16 進数 (0x を追加する) または 10 進数で指定します。
-ssid <ssid>	このオプションは、VSP G1000、VSP G1500、VSP F1500、および VSP 5000 シリーズでだけ指定できます。 サブシステム ID を指定します。 <ssid>は、16 進数 (0x を追加する) または 10 進数で指定します。

オプション	説明
-cu_free <serial#> <id> <pid>	<p>装置製番、RAID の種類、およびバスグループ ID を指定して (CU free)、操作対象の CU を指定します。</p> <ul style="list-style-type: none"> 対象装置が VSP G1000、VSP G1500、および VSP F1500 の場合は、<serial#>には装置製番に 300,000 を足した番号を指定します。 対象装置が VSP 5000 シリーズの場合は、<serial#>には装置製番に 500,000 を足した番号を指定します。 <p><id>には、RAID の種類を指定します。次の文字を指定できます。</p> <ul style="list-style-type: none"> HUS VM の場合 M700 VSP E シリーズ、VSP Gx00 モデルおよび VSP Fx00 モデルの場合 M800 SANRISE USP/SANRISE NSC の場合 R500 USP V/VM の場合 R600 VSP の場合 R700 VSP G1000、VSP G1500、および VSP F1500 の場合 R800 VSP 5000 シリーズの場合 R900 <p><pid>には、バスグループ ID (0-255) を設定します。</p> <p>留意事項： バスグループ ID の 0 は、TrueCopy、Universal Replicator、および Universal Replicator for Mainframe の GUI でデフォルト表示される RCU になります。</p>
-rcu_option <mpth> <rto> <rtt> [fzd fze]	<p>CU の属性を指定します。</p> <p><mpth>には、最小パス数 (1-8) を指定します。</p> <p><rto>には、MCU と RCU 間の RIO (リモート I/O) 設定へのタイムアウト値 (10-100) (秒) を指定します。</p> <p><rtt>は、MCU と RCU 間の往復応答時間 (1-500) (ミリ秒) を指定します。</p> <p>[fzd fze] : フリーズオプションの設定 (fze)、または解除 (fzd) を指定します。</p> <p>CU 単位の RCU に対してフリーズオプションを指定しなかった場合は、フリーズオプションは無効になります。</p>

記述例

製番 : 64034、RAID の種類 : R700、path ID : 1 が設定されている RCU に対して、オプション : 最小パス数 4、RIO MIH 時間 15 秒、往復応答時間 20 ミリ秒を設定する。

```
# raidcom modify rcu -cu_free 64034 R700 1 -rcu_option 4 15 20
```

5.57 raidcom add rcu_path

RCU の論理パスを追加します。

このコマンドはコマンド入力とは非同期で処理が実行されます。raidcom get command_status コマンドで処理の完了を確認してください。

非同期コマンドは同時に受付可能な数に制限があります。非同期コマンドの受付可能数については「[5.1.9 非同期コマンドの受付可能数について](#)」を確認してください。

構文

```
raidcom add rcu_path {-rcu <serial#> <mcu#> <rcu#> -ssid <ssid> | -cu_free <serial#> <id> <pid> } -mcu_port <port#> -rcu_port <port#>
```

オプションとパラメータ

オプション	説明
-rcu <serial#> <mcu#> <rcu#>	このオプションは、VSP G1000、VSP G1500、VSP F1500、および VSP 5000 シリーズでだけ指定できます。 装置製番、<mcu#>、および<rcu#>で指定される CU を指定します。 <ul style="list-style-type: none"> 対象装置が VSP G1000、VSP G1500、および VSP F1500 の場合は、<serial#>には装置製番に 300,000 を足した番号を指定します。 対象装置が VSP 5000 シリーズの場合は、<serial#>には装置製番に 500,000 を足した番号を指定します。 <mcu#>と<rcu#>は 16 進数 (0x を追加する) または 10 進数で指定します。
-ssid <ssid>	このオプションは、VSP G1000、VSP G1500、VSP F1500、および VSP 5000 シリーズでだけ指定できます。 サブシステム ID を指定します。 <ssid>は、16 進数 (0x を追加する) または 10 進数で指定します。
-cu_free <serial#> <id> <pid>	このパラメータは、Serial#、id#、pid#で指定される CU free を指定するのに使用されます。 <ul style="list-style-type: none"> 対象装置が VSP G1000、VSP G1500、および VSP F1500 の場合は、<serial#>には装置製番に 300,000 を足した番号を指定します。 対象装置が VSP 5000 シリーズの場合は、<serial#>には装置製番に 500,000 を足した番号を指定します。 <id>は、RAID の種類の設定に使用されます。次の文字を指定できます。 <ul style="list-style-type: none"> HUS VM の場合 M700 VSP E シリーズ、VSP Gx00 モデルおよび VSP Fx00 モデルの場合 M800 SANRISE USP/SANRISE NSC の場合 R500 USP V/VM の場合 R600 VSP の場合 R700 VSP G1000、VSP G1500、および VSP F1500 の場合 R800 VSP 5000 シリーズの場合 R900 <pid>は、バスグループ ID (0-255) を設定するのに使用されます。 留意事項： バスグループ ID の 0 は、TrueCopy、Universal Replicator、および Universal Replicator for Mainframe の GUI でデフォルト表示される RCU になります。
-mcu_port <port#>	MCU 側ポート番号を指定します。
-rcu_port <port#>	RCU 側ポート番号を指定します (副 (リモート) 側ストレージシステム側ポート)。

オプション	説明
	属性が MCU Initiator port (MCU)、または RCU Target port (RCU) のポートを指定してください。

記述例

装置製番 : 64034 で RAID type : R700、path ID : 1 が設定されている RCU に、RCU パス (MCU 側ポート : CL1-A、RCU 側ポート : CL1-B) を追加する。

```
# raidcom add rcu_path -cu_free 64034 R700 1 -mcu_port CL1-A -rcu_port CL1-B
```

5.58 raidcom delete rcu_path

指定した RCU から論理パスを削除します。

このコマンドはコマンド入力とは非同期で処理が実行されます。raidcom get command_status コマンドで処理の完了を確認してください。

非同期コマンドは同時に受付可能な数に制限があります。非同期コマンドの受付可能数については「[5.1.9 非同期コマンドの受付可能数について](#)」を確認してください。

構文

```
raidcom delete rcu_path {-rcu <serial#> <mcu#> <rcu#> -ssid <ssid> | -cu_free <serial#> <id> <pid> } -mcu_port <port#> -rcu_port <port#>
```

オプションとパラメータ

オプション	説明
-rcu <serial#> <mcu#> <rcu#>	このオプションは、VSP G1000、VSP G1500、VSP F1500、および VSP 5000 シリーズでだけ指定できます。 装置製番、<mcu#>、および<rcu#>で指定される CU を指定します。 <ul style="list-style-type: none"> 対象装置が VSP G1000、VSP G1500、および VSP F1500 の場合は、<serial#>には装置製番に 300,000 を足した番号を指定します。 対象装置が VSP 5000 シリーズの場合は、<serial#>には装置製番に 500,000 を足した番号を指定します。 <mcu#>と<rcu#>は 16 進数 (0x を追加する) または 10 進数で指定します。
-ssid <ssid>	このオプションは、VSP G1000、VSP G1500、VSP F1500、および VSP 5000 シリーズでだけ指定できます。 サブシステム ID を指定します。 <ssid>は、16 進数 (0x を追加する) または 10 進数で指定します。
-cu_free <serial#> <id> <pid>	このパラメータは、Serial#、id#、pid#で指定される CU free を指定するのに使用されます。 <ul style="list-style-type: none"> 対象装置が VSP G1000、VSP G1500、および VSP F1500 の場合は、<serial#>には装置製番に 300,000 を足した番号を指定します。 対象装置が VSP 5000 シリーズの場合は、<serial#>には装置製番に 500,000 を足した番号を指定します。 <id>は、RAID の種類の設定に使用されます。次の文字を指定できます。 <ul style="list-style-type: none"> HUS VM の場合 M700

オプション	説明
	<ul style="list-style-type: none"> • VSP E シリーズ、VSP Gx00 モデルおよび VSP Fx00 モデルの場合 M800 • SANRISE USP/SANRISE NSC の場合 R500 • USP V/VM の場合 R600 • VSP の場合 R700 • VSP G1000、VSP G1500、および VSP F1500 の場合 R800 • VSP 5000 シリーズの場合 R900 <p><pid>は、パスグループ ID (0-255) を設定するのに使用されます。 留意事項： パスグループ ID の 0 は、TrueCopy、Universal Replicator、および Universal Replicator for Mainframe の GUI でデフォルト表示される RCU になります。</p>
-mcu_port <port#>	MCU 側ポート番号を指定します。
-rcu_port <port#>	RCU 側ポート番号を指定します (副 (リモート) 側ストレージシステム側ポート)。属性が MCU Initiator port (MCU)、または RCU Target port (RCU) のポートを指定してください。

記述例

装置製番: 64034 で RAID type: R700、path ID: 1 が設定されている RCU から、RCU パス (MCU 側ポート: CL1-A、RCU 側ポート CL1-B) を削除する。

```
# raidcom delete rcu_path -cu_free 64034 R700 1 -mcu_port CL1-A -rcu_port CL1-B
```

5.59 raidcom get resource

リソースグループ情報を表示します。

構文

```
raidcom get resource [-key <option>]
```

オプションとパラメータ

オプション	説明
[-key <option>]	<option>に「opt」を指定すると、リソースグループの仮想化モードの情報を表示します。

記述例

リソースグループとリソースグループのロック情報を表示する。

```
# raidcom get resource
RS_GROUP      RGID      stat      Lock_owner Lock_host  Serial#
```

```
meta_resource 0 Unlocked - - 302624
```

リソースグループの仮想化の状態を表示します。

```
#raidcom get resource -key opt
RS_GROUP      RGID    V_Serial#  V_ID  V_IF  Serial#
meta_resource  0       302624    R8    Y     302624
USP_002       1       64035    R5    Y     302624
```

出力例の各項目について説明します。

RS_GROUP

リソースグループ名を表示します。

RGID

リソースグループ ID を表示します。

RGID=0 は meta_resource グループに使用されます。

stat

リソースグループ名のロック状態を表示します。

Lock_owner

リソースグループ名をロックしているユーザ（認証されたユーザ）を表示します。ロックを実施しているユーザが既にログアウトしている場合、あるいはリソースグループがロックされていない場合は、-（ハイフン）が表示されます。

Lock_host

リソースグループ名をロックしているユーザのホスト名を表示します。ロックを実施しているユーザが既にログアウトしている場合、あるいはリソースグループがロックされていない場合は、-（ハイフン）が表示されます。

REST API がリソースグループをロックしている場合、ストレージシステム内部で使用されている IP アドレスが表示されることがあります。

Serial#

装置製番を表示します。

- 対象装置が VSP G1000、VSP G1500、および VSP F1500 の場合は、装置製番に 300,000 を足した番号が表示されます。
- 対象装置が VSP 5000 シリーズの場合は、装置製番に 500,000 を足した番号が表示されません。

V_Serial#

仮想ストレージモードでの装置製番を表示します。

- 対象装置が VSP G1000、VSP G1500、および VSP F1500 の場合は、装置製番に 300,000 を足した番号が表示されます。
- 対象装置が VSP 5000 シリーズの場合は、装置製番に 500,000 を足した番号が表示されません。

V_ID

装置型式を次のように表示します。

- HUS VM : M7
- SANRISE USP : R5

- USP V : R6
- VSP : R7
- VSP G1000、VSP G1500、および VSP F1500 : R8
- SANRISE NSC : RK5
- USP VM : RK6
- VSP G100 または VSP G200 : M8S
- VSP G400 および VSP F400 または VSP G600 および VSP F600 : M8M
- VSP G800 および VSP F800 : M8H
- VSP E390 : M9S1
- VSP E390H : M9S1G
- VSP E590 : M9S
- VSP E590H : M9SG
- VSP E790 : M9M
- VSP E790H : M9MG
- VSP E990 : M9H
- VSP E1090 : RH10MHF
- VSP E1090H : RH10MHG
- VSP G130 : M850XS
- VSP G150 : M850S0
- VSP G350 : M850S1
- VSP F350 : M850S1F
- VSP G370 : M850S2
- VSP F370 : M850S2F
- VSP G700 : M850M3
- VSP F700 : M850M3F
- VSP G900 : M850H
- VSP F900 : M850HF
- VSP 5100H, 5500H : R9G
- VSP 5100, 5500 : R9F
- VSP 5200H, 5600H : RH10HG
- VSP 5200, 5600 : RH10HF

V_IF

仮想ストレージモードの有効化状態を表示します。

- Y : 仮想ストレージモード有効
- N : 仮想ストレージモード無効

5.60 raidcom lock resource

指定されたリソースグループをロックします。

リソースに対して次のどれかのアクションを実行する場合、アクションを実行する前に、リソースが割り当てられているリソースグループをロックしてください。

- add
- delete
- modify
- initialize
- check_ext_storage
- disconnect
- set
- reset
- reallocate
- monitor

指定されたリソースグループ名がない場合、EX_ENOOBJ で拒否されます。

raidcom lock resource を実行中にロック対象のリソースグループが削除されるとコマンドが EX_CMDRJE(SSB1=2E30 SSB2=0026)で失敗することがあります。このエラーでコマンドが失敗した場合は、再度、コマンドを実行してください。

認証モードでこのコマンドを実行するユーザは、リソースグループ名への許可を持っていない限りなりません。

構文

```
raidcom lock resource [-resource_name <resource group name >] [-time <time(sec)>] [-automatic_unlock <time>]
```

オプションとパラメータ

オプション	説明
[-resource_name <resource group name>]	リソースグループ名 (32 文字以下) を指定します。 定義済みのリソースグループ名を指定してください。 このオプションが指定されない場合は、ユーザが権限を持っているすべてのリソースグループがロックの対象となります。
[-time <time(sec)>]	指定されたリソースがロックされるまでの待ち時間を指定します。 ロック指示の TOV 時間を指定します。 <time>が「0」と指定されると、「nowait (待ち時間なし)」モードとして実行されます。 このオプションが指定されない場合は、デフォルトの待ち時間 (7200 秒) が使用されます。
[-automatic_unlock <time>]	自動的にリソースロックが解放されるまでの待ち時間を指定します。このオプションを指定するとリソースロックが取得され、<time>で指定した時間内に次に示すコマンドの実行がない場合、リソースロックが自動的に解放されます。 • 構成設定・参照コマンド raidcom コマンド (ただし、-login オプションと-h オプションの指定時は対象外) <time>は秒単位で指定します。「0」が指定されると、リソースロックは自動的に解放されません。また、「10」以下が指定されると、コマンド実行中にリソースロックが自動的に解放されることがあります。 このオプションは、次に示すストレージシステムでだけサポートされています。サポートされていないストレージシステムに対してこのオプションを指定しても、無視されます。

オプション	説明
	<ul style="list-style-type: none"> VSP E シリーズ、VSP G130, G150, G350, G370, G700, G900 および VSP F350, F370, F700, F900 VSP G1000, G1500 および VSP F1500 (DKCMAIN ファームウェアのバージョンが 80-06-0x 以降) VSP G100, G200, G400, G600, G800 および VSP F400, F600, F800 (DKCMAIN ファームウェアのバージョンが 83-05-0x 以降) VSP 5000 シリーズ

記述例

リソースグループ : meta_resource のリソースをロックする。

```
# raidcom lock resource -resource_name meta_resource
```

5.61 raidcom unlock resource

指定されたリソースグループをアンロックします。

指定されたリソースグループ名がない場合、EX_ENOOBJ で拒否されます。

認証モードで、このコマンドを実行するユーザはリソースグループ名への許可を持っていない限りなりません。

構文

```
raidcom unlock resource [-resource_name <resource group name>]
```

オプションとパラメータ

オプション	説明
[-resource_name <resource group name>]	<p>リソースグループ名 (32 文字以下) を指定します。</p> <p>定義済みのリソースグループ名を指定してください。</p> <p>このオプションが指定されない場合は、ユーザが権限を持っているすべてのリソースグループがアンロックの対象となります。</p>

記述例

リソースグループ : meta_resource をアンロックする。

```
# raidcom unlock resource -resource_name meta_resource
```

5.62 raidcom add snap_pool

指定されたリソースで、Thin Image (CAW/CoW) または Copy-on-Write Snapshot 用プールを作成します。または、プールボリュームを追加します。

すでに作成した Thin Image (CAW/CoW) または Copy-on-Write Snapshot 用プールを指定すると、指定されたリソースからプールボリュームが追加されます。リソースには、パリティグループ、LDEV、およびデバイスグループが指定できます。

VSP E シリーズ、VSP G130, G150, G350, G370, G700, G900、VSP F350, F370, F700, F900 および VSP 5000 シリーズ 以降では、パリティグループを指定することを推奨します。パリティグループを指定すると、LDEV 作成とプールボリュームの追加を行います。事前に LDEV を作成する必要はありません。また、既に作成されている LDEV はプールボリュームとして追加されません。

プール ID またはプール名のどちらかを必ず指定してください。プール ID とプール名の両方の指定を省略した場合は、EX_REQARG で拒否されます。

このコマンドはコマンド入力とは非同期で処理が実行されます。raidcom get command_status コマンドで処理の完了を確認してください。

非同期コマンドは同時に受付可能な数に制限があります。非同期コマンドの受付可能数については「[5.1.9 非同期コマンドの受付可能数について](#)」を確認してください。

構文

```
raidcom add snap_pool {-pool_id <pool ID#> | -pool_name <pool naming> | -pool_id <pool ID#> -pool_name <pool naming>} {-parity_grp_id <gno-sgno> [-resource_id <resource group id >] | -ldev_id <ldev#> ...[-cnt<count>] | -grp_opt <group option> -device_grp_name <device group name> [<device name>]} [-user_threshold <%>] [-thinsnap] [-auto_add_poolvol {enable|disable}]
```

オプションとパラメータ

オプション	説明
-pool_id <pool ID#>	Thin Image (CAW/CoW)または Copy-on-Write Snapshot 用プールのプール ID (0-127) を指定します。 <pool ID#>に数字以外を指定した場合、プール ID を特定するためのプール名として認識されます。 -pool_id オプションの指定を省略する場合、-pool_name オプションを指定する必要があります。 -pool_name オプションを指定し、-pool_id オプションの指定を省略すると、まずは指定されたプールを検索します。プールが存在する場合は、該当するプールにプールボリュームを追加します。プールが存在しない場合は、新規にプールを作成し、プール ID を割り当てます。ただしプールが存在しない場合に、-pool_id オプションを省略した複数のコマンドを同時に実行すると、新規に作成される複数のプールに、同じプール ID が割り当てられてしまう場合があります。 この動作を回避するため、事前に raidcom lock resource コマンドで、全リソースグループをロックしてください。全リソースグループをロックすると、他のユーザが実行するコマンドは、全リソースグループから未使用のプール ID を持ち出せなくなります。また、複数のプールを作成する場合、raidcom add snap_pool コマンドの実行が完了した後に、次の raidcom add snap_pool コマンドを実行してください。 そして、すべての raidcom add snap_pool コマンドの実行が完了した後は、raidcom unlock resource コマンドで全リソースグループのロックを解除してください。
-pool_name <pool naming>	Thin Image (CAW/CoW)または Copy-on-Write Snapshot 用プールのプール名を指定します。指定できる文字数は 32 文字までです。 プール ID とプール名を指定した場合で、指定したプール ID にすでにプール名があるときは、プール名が上書きされます。すでにあるプールに対して、プール ID だけを指定してプールボリュームを追加した場合、プール名は変更されません。 プール名の指定を省略する場合は、プール ID を指定する必要があります。プール ID を指定し、プール名の指定を省略した場合は、「New_Pool_<番号>」の形式でプール名が自動的に割り付けられます。

オプション	説明
	数字はプール ID として優先的に認識されるため、 <code>-pool_name</code> オプションに数字だけのプール名は指定できません。 <code>-pool_id <pool ID#></code> オプションでプール ID を指定してください。
<code>-parity_grp_id <gno></code> <code>-sgno <sgno></code> [<code>-resource_id <resource group id></code>] <code>></code>	パリティグループ番号 (<code>gno : 1-52</code> , <code>sgno : 1-32</code>) を指定します。 本オプションは、VSP E シリーズ、VSP G130, G150, G350, G370, G700, G900 および VSP F350, F370, F700, F900 でだけ指定できます。 (例) <ul style="list-style-type: none"> • 3-1 <code>-resource_id <resource grp id></code> を指定した場合、指定したリソースグループ ID の未実装 LDEV のうち、最も大きい LDEV 番号を選択してプールボリュームを作成します。このオプションはプール作成時にだけ有効です。指定を省略した場合は、ユーザが操作権限を持つ最も小さいリソースグループ ID が選択されます。
<code>-ldev_id <ldev#></code>	LDEV 番号 (0-65279) を指定します。一度に指定できる LDEV 数は、64 個までです。 (例) <ul style="list-style-type: none"> • <code>-ldev_id 100</code> • <code>-ldev_id 100-110</code> • <code>-ldev_id 100 -cnt 10</code>
<code>[-cnt <count>]</code>	カウント (2-64) を指定します。 指定を省略した場合は、単数になります。 一度に指定できる LDEV 数は、64 個までです。
<code>-grp_opt <group option></code>	デバイスグループに属する LDEV から抽出するデバイス情報を指定します。 <code><group option></code> には「 <code>ldev</code> 」を指定してください (固定)。デバイスグループに属する LDEV の情報が使用されます。
<code>-device_grp_name <device group name></code> [<code><device name></code>] <code>></code>	操作対象とするデバイスグループのデバイスグループ名 (最大 32 文字) を指定します。デバイスグループ中の特定の LDEV を操作したい場合は、操作したい LDEV のデバイス名 (最大 32 文字) を指定します。 デバイス名を省略した場合は、デバイスグループに属するすべての LDEV が操作されます。 <code>-pool_name</code> オプションを省略した場合は、デバイスグループ名がプール名に引き継がれます。
<code>[-user_threshold <%>]</code>	ユーザ定義しきい値 (20-95) % を指定します。 指定を省略した場合は、80 が使用されます。 プールボリュームを追加する場合は、このオプションを指定しても無視されます。追加したプールボリュームのユーザ定義しきい値を変更したい場合は、 <code>raidcom modify pool</code> コマンドを実行してください。
<code>[-thinsnap]</code>	このオプションは、VSP および HUS VM で、Thin Image (CAW/CoW) 用プールを作成する際に指定します。 VSP および HUS VM で、このオプションを指定しなかった場合は、Copy-on-Write Snapshot 用プールが作成されます。 このオプションは、VSP および HUS VM でだけ指定できます。
<code>[-auto_add_poolvol {enable disable}]</code>	容量拡張が有効なプールボリュームを自動で追加するかどうかを指定します。このオプションはプール作成時にだけ有効です。 このオプションは、VSP G1000, G1500 および VSP F1500 でだけ指定できます。 <ul style="list-style-type: none"> • <code>enable</code> : 容量拡張が有効なパリティグループの圧縮率に応じて、容量拡張が有効なプールボリュームを自動で追加します。 • <code>disable</code> : 容量拡張が有効なプールボリュームを自動で追加しません。 このオプションが指定されなかった場合、デフォルト値は次になります。 <ul style="list-style-type: none"> • VSP E シリーズ、VSP G130, G150, G350, G370, G700, G900、および VSP F350, F370, F700, F900 の場合 : <code>enable</code>

オプション	説明
	・ VSP G1000, G1500 および VSP F1500 の場合 : disable

記述例

LDEV : 400、401、402 を使用して、プール ID : 1、プール名 : my_ss_pool の Copy-on-Write Snapshot 用プール (VSP および HUS VM の場合) または Thin Image (CAW/CoW) 用プールを作成する。

```
# raidcom add snap_pool -pool_id 1 -pool_name my_ss_pool -ldev_id 400
401 402
```

LDEV : 410、411、412 を使用して、プール ID : 3、プール名 : my_ss_pool の Thin Image (CAW/CoW) 用プールを作成する (VSP および HUS VM のみ)。

```
# raidcom add snap_pool -pool_id 3 -pool_name my_ss_pool -ldev_id 410
411 412 -thinsnap
```

LDEV : 500、501、502 を使用して、プール ID : 自動割り付け、プール名 : my_ss_pool の Copy-on-Write Snapshot 用プール (VSP および HUS VM の場合) または Thin Image (CAW/CoW) 用プールを作成する。

```
# raidcom add snap_pool -pool_name my_ss_pool -ldev_id 500 501 502
```

LDEV : 600、601、602 を使用して、プール ID : 2、プール名は自動割り付けの Copy-on-Write Snapshot 用プール (VSP および HUS VM の場合) または Thin Image (CAW/CoW) 用プールを作成する。

```
# raidcom add snap_pool -pool_id 2 -ldev_id 600 601 602
```

デバイスグループ : grp1 に属する LDEV を使用して、プール ID : 1、プール名は自動割り付けの Copy-on-Write Snapshot 用プール (VSP および HUS VM の場合) または Thin Image (CAW/CoW) 用プールを作成する。

```
# raidcom add snap_pool -pool_id 1 -grp_opt ldev -device_grp_name grp1
```

パリティグループ : 1-1 に、リソースグループ ID : 0 の LDEV ID を使用して LDEV を作成し、プール ID : 1、プール名は自動割り付けの Thin Image (CAW/CoW) 用プールを作成する (VSP および HUS VM のみ)。

```
# raidcom add snap_pool -pool_id 1 -parity_grp_id 1-1 -resource_id 0 -
thinsnap
```

LDEV : 410、411、412 を使用して、プール ID : 3、プール名 : my_ss_pool、容量拡張が有効なプールボリュームの自動追加設定 : 有効の Thin Image (CAW/CoW) 用プールを作成する (VSP および HUS VM のみ)。

```
# raidcom add snap_pool -pool_id 3 -pool_name my_ss_pool -ldev_id 410
411 412 -thinsnap -auto_add_poolvol enable
```

5.63 raidcom get snap_pool

Thin Image (CAW/CoW)または Copy-on-Write Snapshot 用プール情報を表示します。

構文

```
raidcom get snap_pool
```

オプションとパラメータ

なし。

記述例

Thin Image (CAW/CoW)または Copy-on-Write Snapshot 用プール情報を表示する。

```
# raidcom get snap_pool
PID POLS U(%) SSCNT Available(MB) Capacity(MB) Seq# Num LDEV# H(%)
FMT CAP (MB)
003 POLS 100 10000          100 10000000000 62500 1 375 70
100
```

出力例の各項目について説明します。

PID

プール ID を表示します。

POLS

プールの次の状態を表示します。

- POLN = "Pool Normal" : プールの状態は正常です。
- POLF = "Pool Full" : プールはしきい値を超えたオーバーフロー状態です。
- POLS = "Pool Suspend" : プールはしきい値を超えたオーバーフロー状態で閉塞しています。
- POLE = "Pool failure" : プールは障害状態で閉塞しています。この状態では、プールの情報を表示できません。

U(%)

プールの使用率を表示します。

SSCNT

プールにあるボリューム数を表示します。

Available(MB)

プールでボリュームデータに使用可能な容量を表示します。

Capacity(MB)

プールの総容量を表示します。

Seq#

装置製番を表示します。

- 対象装置が VSP G1000、VSP G1500、および VSP F1500 の場合は、装置製番に 300,000 を足した番号が表示されます。

- 対象装置が VSP 5000 シリーズの場合は、装置製番に 500,000 を足した番号が表示されま
す。

Num

プールを構成する LDEV 数を表示します。

LDEV#

プールを構成する LDEV の第 1 の番号を表示します。

H(%)

プール用のしきい値を表示します。

FMT_CAP(MB)

プールのフォーマット済み容量を表示します。

- (ハイフン) : このプールでは、この情報は無効です。

5.64 raidcom add ssid (VSP G1000、VSP G1500、VSP F1500、 および VSP 5000 シリーズのみ)

<serial#>、<mcu#>、および<rcu#>で指定される RCU に、指定された SSID を登録します。

構文

```
raidcom add ssid -rcu <serial#> <mcu#> <rcu#> <id> -ssid <ssid>
```

オプションとパラメータ

オプション	説明
-rcu <serial#> <mcu#> <rcu#> <id>	<p><serial#>、<mcu#>、<rcu#>、および<id>で指定される CU を指定します。</p> <ul style="list-style-type: none"> 対象装置が VSP G1000、VSP G1500、および VSP F1500 の場合は、<serial#>には装置製番に 300,000 を足した番号を指定します。 対象装置が VSP 5000 シリーズの場合は、<serial#>には装置製番に 500,000 を足した番号を指定します。 <p><mcu#>と<rcu#>は 16 進数 (0x を追加する) または 10 進数で指定します。 <id>は、RAID の種類を設定します。次の文字を指定できます。</p> <ul style="list-style-type: none"> SANRISE USP/SANRISE NSC の場合 R500 USP V/VM の場合 R600 VSP の場合 R700 VSP G1000、VSP G1500、および VSP F1500 の場合 R800 VSP 5000 シリーズの場合 R900
-ssid <ssid>	<p>RCU へ追加するサブシステム ID を指定します。 <ssid>は、16 進数 (0x を追加する) または 10 進数で指定します。</p>

記述例

装置製番：64034、RAID 種別：R700、MCU#：0、および RCU#：1 の RCU に、SSID：345 を追加する。

```
raidcom add ssid -rcu 64034 0 1 R700 -ssid 345
```

5.65 raidcom delete ssid (VSP G1000、VSP G1500、VSP F1500、および VSP 5000 シリーズのみ)

<serial#>、<mcu#>、および<rcu#>で指定される RCU から、指定された SSID を削除します。

構文

```
raidcom delete ssid -rcu <serial#> <mcu#> <rcu#> -ssid <ssid>
```

オプションとパラメータ

オプション	説明
-rcu <serial#> <mcu#> <rcu#>	<serial#>、<mcu#>、および<rcu#>で指定される CU を指定します。 <ul style="list-style-type: none">対象装置が VSP G1000、VSP G1500、および VSP F1500 の場合は、<serial#>には装置製番に 300,000 を足した番号を指定します。対象装置が VSP 5000 シリーズの場合は、<serial#>には装置製番に 500,000 を足した番号を指定します。 <mcu#>と<rcu#>は 16 進数 (0x を追加する) または 10 進数で指定します。
-ssid <ssid>	RCU から削除するサブシステム ID を指定します。 <ssid>は、16 進数 (0x を追加する) または 10 進数で指定します。

記述例

装置製番：64034、MCU#：0、および RCU#：1 の RCU から、SSID：345 を削除する。

```
# raidcom delete ssid -rcu 64034 0 1 -ssid 345
```

5.66 raidcom add dp_pool

指定されたリソースで Dynamic Provisioning/Dynamic Provisioning for Mainframe 用プールを作成します。または、Dynamic Provisioning/Dynamic Provisioning for Mainframe/Dynamic Tiering/active flash/Dynamic Tiering for Mainframe/active flash for mainframe 用プールにプールボリュームを追加します。リソースには、パリティグループ、LDEV、およびデバイスグループが指定できます。

VSP E シリーズ、VSP G130, G150, G350, G370, G700, G900 および VSP F350, F370, F700, F900 以降では、パリティグループを指定することを推奨します。パリティグループを指定すると、LDEV 作成とプールボリュームの追加を行います。事前に LDEV を作成する必要はありません。また、既に作成されている LDEV はプールボリュームとして追加されません。

すでに作成した Dynamic Provisioning/Dynamic Provisioning for Mainframe/Dynamic Tiering/active flash/Dynamic Tiering for Mainframe/active flash for mainframe 用プールを指定すると、指定された LDEV がプールボリュームとして追加されます。

プール ID またはプール名のどちらかを必ず指定してください。プール ID とプール名の両方の指定を省略した場合は、EX_REQARG で拒否されます。

このコマンドはコマンド入力とは非同期で処理が実行されます。raidcom get command_status コマンドで処理の完了を確認してください。

非同期コマンドは同時に受付可能な数に制限があります。非同期コマンドの受付可能数については「[5.1.9 非同期コマンドの受付可能数について](#)」を確認してください。

構文

```
raidcom add dp_pool {-pool_id <pool ID#> | -pool_name <pool naming> | -pool_id <pool ID#> -pool_name <pool naming>} {-parity_grp_id <gnosgno> [-resource_id <resource group id >] | -ldev_id <ldev#> ...[-cnt <count>] | -grp_opt <group option> -device_grp_name <device group name> [<device name>]} [-user_threshold <threshold 1> [<threshold 2>] ] [-suspend_tipair {yes | no}][ -auto_add_poolvol {enable|disable}]
```

オプションとパラメータ

オプション	説明
-pool_id <pool ID#>	Dynamic Provisioning /Dynamic Provisioning for Mainframe/Dynamic Tiering/ active flash/Dynamic Tiering for Mainframe/active flash for mainframe 用プールのプール ID (0-127) を指定します。 <pool ID#>に数字以外を指定した場合、プール ID を特定するためのプール名として認識されます。 -pool_id オプションの指定を省略する場合、-pool_name オプションを指定する必要があります。 -pool_name オプションを指定し、-pool_id オプションの指定を省略すると、まずは指定されたプールを検索します。プールが存在する場合は、該当するプールにプールボリュームを追加します。プールが存在しない場合は、新規にプールを作成し、プール ID を割り当てます。ただしプールが存在しない場合に、-pool_id オプションを省略した複数のコマンドを同時に実行すると、新規に作成される複数のプールに、同じプール ID が割り当てられてしまう場合があります。 この動作を回避するため、事前に raidcom lock resource コマンドで、全リソースグループをロックしてください。全リソースグループをロックすると、他のユーザが実行するコマンドは、全リソースグループから未使用のプール ID を持ち出せなくなります。また、複数のプールを作成する場合、raidcom add snap_pool コマンドの実行が完了した後に、次の raidcom add snap_pool コマンドを実行してください。 そして、すべての raidcom add snap_pool コマンドの実行が完了した後は、raidcom unlock resource コマンドで全リソースグループのロックを解除してください。
-pool_name <pool naming>	Dynamic Provisioning/Dynamic Provisioning for Mainframe/Dynamic Tiering/ active flash/Dynamic Tiering for Mainframe/active flash for mainframe 用プールのプール名を指定します。指定できる文字数は 32 文字までです。 プール ID とプール名を指定した場合で、指定したプール ID にすでにプール名があるときは、プール名が上書きされます。すでにあるプールに対して、プール ID だけを指定してプールボリュームを追加した場合、プール名は変更されません。 プール名の指定を省略する場合は、プール ID を指定する必要があります。プール ID を指定し、プール名の指定と-device_grp_name オプションの指定が省略された場合は、「New_Pool_<番号>」の形式でプール名が自動的に割り付けられます。 数字はプール ID として優先的に認識されるため、-pool_name オプションに数字だけのプール名は指定できません。-pool_id オプションでプール ID を指定してください。
-parity_grp_id <gno-sgno> [-resource_id	パリティグループ番号 (gno : 1-52、sgno : 1-32) を指定します。

オプション	説明
<resource group id >]	このオプションは、VSP E シリーズ、VSP G130, G150, G350, G370, G700, G900 および VSP F350, F370, F700, F900 でだけ指定できます。 (例) <ul style="list-style-type: none"> • 3-1 ・resource_id <resource grp id>を指定した場合、指定したリソースグループ ID の未実装 LDEV のうち、最も大きい LDEV 番号を選択してプールボリュームを作成します。このオプションはプール作成時にだけ有効です。指定を省略した場合は、ユーザが操作権限を持つ最も小さいリソースグループ ID が選択されます。
-ldev_id <ldev#> ...	LDEV 番号 (0-65279) を指定します。一度に指定できる LDEV 数は、64 個までです。 (例) <ul style="list-style-type: none"> • -ldev_id 100 • -ldev_id 100-110 • -ldev_id 100 -cnt 10
[-cnt <count>]	カウント (2-64) を指定します。 指定を省略した場合は、単数になります。 一度に指定できる LDEV 数は、64 個までです。
-grp_opt <group option>	デバイスグループに属する LDEV から抽出するデバイス情報を指定します。「ldev」を指定してください (固定)。デバイスグループに属する LDEV の情報が使用されます。
-device_grp_name <device group name> [<device name>]	操作対象とするデバイスグループのデバイスグループ名 (最大 32 文字) を指定します。デバイスグループ中の特定の LDEV を操作したい場合は、操作したい LDEV のデバイス名 (最大 32 文字) を指定します。 デバイス名を省略した場合は、デバイスグループに属するすべての LDEV が操作されます。 ・pool_name オプションを省略した場合は、デバイスグループ名がプール名に引き継がれます。
[-user_threshold <threshold_1> [<threshold_2>]]	ユーザ定義しきい値は 2 つ指定でき、有効範囲はそれぞれ 1-100% です。 <threshold_1>と<threshold_2>を指定した場合は下記のようになります。 <threshold_1> : プールに指定されている「WARNING」のしきい値になります。 <threshold_2> : プールに指定されている「High water mark」のしきい値になります。 ユーザ定義しきい値を 1 つだけ指定した場合 (<threshold_1>だけを指定) は、指定した値とシステムのデフォルト値 (80%) が設定されます。 指定を省略した場合は、70%と 80%が設定されます。 プールボリュームを追加する場合は、このオプションを指定しても無視されます。追加したプールボリュームのユーザ定義しきい値を変更したい場合は、raidcom modify pool コマンドを実行してください。
[-suspend_tipair {yes no}]	「High water mark」のしきい値を超えたときに、Thin Image (CAW/CoW)ペアを中断するかどうかを指定します。このオプションは、プール作成時にだけ有効です。 <ul style="list-style-type: none"> • yes : 「High water mark」のしきい値を超えた場合、Thin Image (CAW/CoW)ペアを中断する。 • no : 「High water mark」のしきい値を超えた場合、Thin Image (CAW/CoW)ペアを中断しない。 指定を省略した場合は、yes が設定されます。
[-auto_add_poolvol {enable disable}]	容量拡張が有効なプールボリュームを自動で追加するかどうかを指定します。このオプションはプール作成時にだけ有効です。 このオプションは、VSP G1000, G1500 および VSP F1500 でだけ指定できます。 <ul style="list-style-type: none"> • enable : 容量拡張が有効なパリティグループの圧縮率に応じて、容量拡張が有効なプールボリュームを自動で追加します。 • disable : 容量拡張が有効なプールボリュームを自動で追加しません。 このオプションが指定されなかった場合は、次のデフォルト値が表示されます。

オプション	説明
	<ul style="list-style-type: none"> VSP E シリーズ、VSP G130, G150, G350, G370, G700, G900、および VSP F350, F370, F700, F900 の場合 : enable VSP G1000, G1500 および VSP F1500 の場合 : disable

記述例

LDEV : 400、401、402 を使用して、プール ID : 1、プール名 : my_pool の Dynamic Provisioning/Dynamic Provisioning for Mainframe 用プールを作成する。

```
# raidcom add dp_pool -pool_id 1 -pool_name my_pool -ldev_id 400 401 402
```

LDEV : 500、501、502 を使用して、プール ID : 自動割り付け、プール名 : my_pool の Dynamic Provisioning/Dynamic Provisioning for Mainframe 用プールを作成する。

```
# raidcom add dp_pool -pool_name my_pool -ldev_id 500 501 502
```

LDEV : 600、601、602 を使用して、プール ID : 2、プール名は自動割り付けの Dynamic Provisioning /Dynamic Provisioning for Mainframe 用プールを作成する。

```
# raidcom add dp_pool -pool_id 2 -ldev_id 600 601 602
```

LDEV : 700、701、702 を使用して、プール ID : 3、プール名 : my_pool、ユーザ定義しきい値の「WARNING」を 70%、「High water mark」を 80%に指定した Dynamic Provisioning/Dynamic Provisioning for Mainframe 用プールを作成する。

```
# raidcom add dp_pool -pool_id 3 -pool_name my_pool -ldev_id 700 701 702
-user_threshold 70 80
```

Dynamic Provisioning/Dynamic Provisioning for Mainframe/Dynamic Tiering/active flash/
Dynamic Tiering for Mainframe/active flash for mainframe 用プールのプール ID : 10 に LDEV :
368 を追加する。

```
# raidcom add dp_pool -pool_id 10 -ldev_id 368
```

デバイスグループ : grp1 に属する LDEV を使用して、プール ID : 1、プール名は自動割り付けの
Dynamic Provisioning /Dynamic Provisioning for Mainframe 用プールを作成する。

```
# raidcom add dp_pool -pool_id 1 -grp_opt ldev -device_grp_name grp1
```

LDEV : 800、801、802 を使用して、プール ID : 4、プール名 : my_pool、ユーザ定義しきい値の
「WARNING」を 70%、「High water mark」を 80%、「High water mark」のしきい値を超えた場
合に Thin Image (CAW/CoW)ペアを中断するを指定した Dynamic Provisioning 用プールを作成
する。

```
# raidcom add dp_pool -pool_id 4 -pool_name my_pool -ldev_id 800 801 802
-user_threshold 70 80 -suspend_tipair yes
```

パリティグループ : 1-1 に、リソースグループ ID : 0 の LDEV ID を使用して LDEV を作成し、プール ID : 1、プール名は自動割り付けの Dynamic Provisioning /Dynamic Provisioning for Mainframe 用プールを作成する。

```
# raidcom add dp_pool -pool_id 1 -parity_grp_id 1-1 -resource_id 0
```

LDEV : 500、501、502 を使用して、プール ID : 自動割り付け、プール名 : my_pool、容量拡張が有効なプールボリュームの自動追加設定 : 有効の Dynamic Provisioning 用プールを作成する。

```
# raidcom add dp_pool -pool_name my_pool -ldev_id 500 501 502 -auto_add_poolvol enable
```

5.67 raidcom get dp_pool

Dynamic Provisioning/Dynamic Provisioning for Mainframe/Dynamic Tiering/active flash/Dynamic Tiering for Mainframe/active flash for mainframe 用プールの情報を表示します。

構文

```
raidcom get dp_pool [-key <keyword> [-fx] [-pool {<pool_id> | <pool naming>}]] [-pcap]
```

オプションとパラメータ

オプション	説明
[-key <keyword> [-fx]]	表示キーワードを指定します。<keyword>は opt を指定してください。 opt を指定した場合は、Dynamic Tiering/active flash/Dynamic Tiering for Mainframe/active flash for mainframe 用プールの情報だけが表示されます。 -fx オプションを指定した場合は、TL_RANGE、TD_RANGE が 16 進数で表示されます。
[-pool {<pool_id> <pool naming>}]	/Dynamic Tiering/active flash/Dynamic Tiering for Mainframe/active flash for mainframe 用プールの階層レベルごとのレンジを表示する場合は、/Dynamic Tiering/active flash/Dynamic Tiering for Mainframe/active flash for mainframe 用プールのプール ID またはプール名を指定します。数字だけを指定した場合は、プール ID として認識されます。したがって、プール名が数字だけの場合は、プール名ではなくプール ID を指定してください。 このオプションは-key オプションを指定した場合だけ有効です。
[-pcap]	このオプションは、VSP E シリーズ、VSP G130、G150、G350、G370、G700、G900、VSP F350、F370、F700、F900、VSP G1000、VSP G1500、VSP F1500、および VSP 5000 シリーズでだけ指定できます。 実容量情報を表示する場合に指定します。このオプションは-key opt オプションを指定した場合だけ有効です。 容量拡張が有効なプールボリュームの自動追加設定が有効なプールでは、このオプションを指定して容量情報を確認してください。 このオプションに未対応のマイクロコードバージョンの場合は、このオプションを指定しても何も表示しません。

記述例

Dynamic Provisioning/Dynamic Provisioning for Mainframe/Dynamic Tiering/active flash/
Dynamic Tiering for Mainframe/active flash for mainframe 用プールの情報を表示します。

```
# raidcom get dp_pool
PID POLS U(%) AV_CAP(MB) TP_CAP(MB) W(%) H(%) Num LDEV# LCNT TL_CAP(MB)
BM TR_CAP(MB) RCNT
001 POLN 10 45000000 50000000 50 80 2 265 33 65000000
PF 4000000 1
002 POLF 95 10000 100000000 50 80 3 270 900 100000000
PF 0 0
004 POLN 0 10000000 100000000 80 90 2 280 0 200000000
PF 0 0
```

出力例の各項目について説明します。

PID

Dynamic Provisioning/Dynamic Provisioning for Mainframe/Dynamic Tiering/active flash/
Dynamic Tiering for Mainframe/active flash for mainframe 用プールのプール ID を表示し
ます。

POLS

プールの状態を表示します。

- POLN = "Pool Normal" : プールの状態は正常です。
- POLF = "Pool Full" : プールはしきい値を超えたオーバーフロー状態です。
- POLS = "Pool Suspend" : プールはしきい値を超えたオーバーフロー状態で閉塞していま
す。
- POLE = "Pool failure" : プールは障害状態で閉塞しています。この状態では、プールの情
報を表示できません。

U(%)

プールの使用率を表示します。割当ページとページ予約の両方の容量を含みます。

AV_CAP(MB)

このプールにマッピングされた Dynamic Provisioning/Dynamic Provisioning for
Mainframe/Dynamic Tiering/active flash/Dynamic Tiering for Mainframe/active flash for
mainframe の仮想ボリュームの使用可能容量を表示します。

TP_CAP(MB)

プールの合計容量を表示します。

W(%)

プールに設定されている "WARNING" のしきい値を表示します。

H(%)

プールに設定されたしきい値を high water mark として表示します。

Num

プールを構成している LDEV 数を表示します。

LDEV#

プールの管理領域が含まれているプール VOL の LDEV 番号を表示します。プール作成中の
場合、65535 (ffff) を表示します。

LCNT

プールにマッピングされた Dynamic Provisioning/Dynamic Provisioning for Mainframe/
Dynamic Tiering/active flash/Dynamic Tiering for Mainframe/active flash for mainframe
の仮想ボリュームの合計数を表示します。

TL_CAP(MB)

プールにマッピングされたすべての Dynamic Provisioning/Dynamic Provisioning for
Mainframe/Dynamic Tiering/active flash/Dynamic Tiering for Mainframe/active flash for
mainframe の仮想ボリュームおよび Thin Image ペアの合計容量を表示します。

BM

プールの I/O Blocking Mode を示します。

- PF (Pool Full) : プールが満杯の場合、対象の DP-VOL に対する読み取り、書き込みはできません。プール VOL が閉塞している場合は、対象の DP-VOL に対する読み取り、書き込みはできます。
- PB (Pool vol Blockade) : プール VOL 閉塞の場合、対象の DP-VOL に対する読み取り、書き込みはできません。プールが満杯の場合は、対象の DP-VOL に対する読み取り、書き込みはできます。
- FB (Full or Blockade) : プールが満杯の場合またはプール VOL が閉塞している場合、対象の DP-VOL に対する読み取り、書き込みはできません。
- NB (No Blocking) : プールが満杯の場合、プール VOL 閉塞の場合のどちらの場合も、対象の DP-VOL に対する読み取り、書き込みはできます。
- - (Not supported) : I/O Blocking Mode をサポートしていない構成です。

TR_CAP(MB)

ページ予約が有効のボリュームまたは Proprietary Anchor 用に予約されているプール容量の合計を表示します。ページ予約をサポートしていない構成の場合は、ハイフン (-) が表示されます。

RCNT

プールにマッピングされているページ予約が有効のボリューム数を表示します。ページ予約をサポートしていない構成の場合は、ハイフン (-) が表示されます。

DP-VOL に書き込んだときの容量の割合は、ページ予約が有効か無効かによって、次の図のように変化します。図中の「割当ページ容量」は仮想ボリュームごとのユーザデータと、制御情報が格納されているページの総容量です。

■ ページ予約が「無効」になっているDP-VOLに書き込んだときの容量の割合の変化

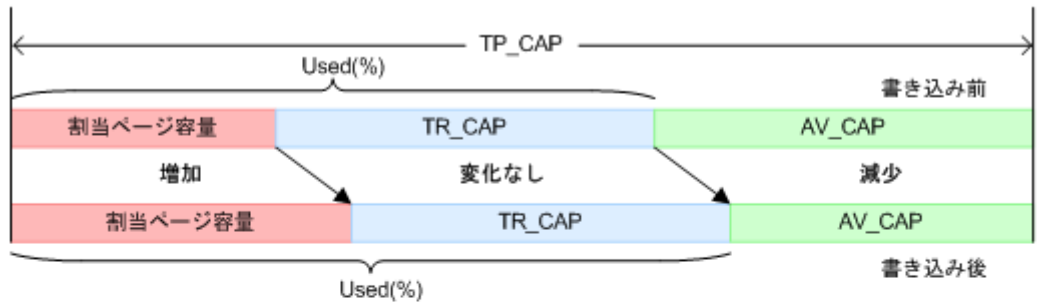

■ ページ予約が「有効」になっているDP-VOLに書き込んだときの容量の割合の変化

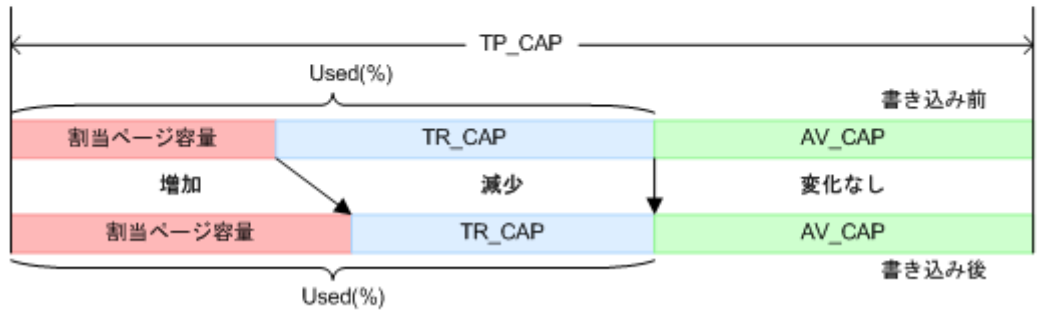

(凡例) TP_CAP : Total pool capacity TR_CAP : Total reserved capacity AV_CAP : Available capacity

Dynamic Tiering/active flash/Dynamic Tiering for Mainframe/active flash for mainframe 用プールの階層情報を表示します。



メモ

各パラメータの詳細は、マニュアル『オープンシステム構築ガイド』、『システム構築ガイド』または『メインフレームシステム構築ガイド』を参照してください。

```
# raidcom get dp_pool -key opt
PID POLS MODE STS DAT TNO TL_RANGE TD_RANGE TU_CAP (MB)
TT CAP (MB) T (%) P (%) R (%) B (%) MM MC (h)
001 POLN DEF STP VAL 1 00005000 00003000 200000
1000000 80 54 98 40 PM 24
001 POLN DEF STP VAL 2 00003000 00002000 400000
1000000 80 54 98 30 PM 24
001 POLN DEF STP VAL 3 00002000 00002000 600000
1000000 80 54 98 40 PM 24
002 POLF AUT MON PND 1 - - 500000
1000000 80 54 100 2 PM 8
```

-pool を指定した場合は、該当するプールの階層レベルごとのレンジを表示します。

```
# raidcom get dp_pool -pool 1 -key opt
PID POLS MODE STS DAT TNO TL_RANGE TD_RANGE TU_CAP (MB)
TT CAP (MB) T (%) P (%) R (%) B (%) MM MC (h)
001 POLN DEF STP VAL 0 4294967294 00000000 8064
8190 10 28 100 2 PM 24
001 POLN DEF STP VAL 0 4294967294 00000000 3948
3990 10 100 100 2 PM 24
001 POLN DEF STP VAL 0 00000000 00000000 504
8190 10 33 100 2 PM 24
001 POLN DEF STP VAL 1 00000000 00000000 8064
8190 10 28 100 2 PM 24
001 POLN DEF STP VAL 1 00000000 00000000 3948
3990 10 100 100 2 PM 24
001 POLN DEF STP VAL 1 00000000 00000000 504
8190 10 33 100 2 PM 24
001 POLN DEF STP VAL 2 00000039 00000000 8064
```

```

      8190  10  28 100      2 PM 24
001 POLN DEF STP VAL 2  00000000 00000000      3948
      3990  10 100 100      2 PM 24
001 POLN DEF STP VAL 2  00000000 00000000      504
      8190  10  33 100      2 PM 24
001 POLN DEF STP VAL 3  00000100 00000000      8064
      8190  10  28 100      2 PM 24
001 POLN DEF STP VAL 3  00000041 00000000      3948
      3990  10 100 100      2 PM 24
001 POLN DEF STP VAL 3  00000000 00000000      504
      8190  10  33 100      2 PM 24
001 POLN DEF STP VAL 4  00000001 00000000      8064
      8190  10  28 100      2 PM 24
001 POLN DEF STP VAL 4  00000000 00000000      3948
      3990  10 100 100      2 PM 24
001 POLN DEF STP VAL 4  00000000 00000000      504
      8190  10  33 100      2 PM 24
001 POLN DEF STP VAL 5  00000001 00000000      8064
      8190  10  28 100      2 PM 24
001 POLN DEF STP VAL 5  00000001 00000000      3948
      3990  10 100 100      2 PM 24
001 POLN DEF STP VAL 5  00000000 00000000      504
      8190  10  33 100      2 PM 24

```

出力例の各項目について説明します。

PID

Dynamic Provisioning/Dynamic Provisioning for Mainframe/Dynamic Tiering/active flash/
Dynamic Tiering for Mainframe/active flash for mainframe 用プールのプール ID を表示し
ます。

POLS

プールの状態を表示します。

- POLN = "Pool Normal" : プールの状態は正常です。
- POLF = "Pool Full" : プールはしきい値を超えたオーバーフロー状態です。
- POLS = "Pool Suspend" : プールはしきい値を超えたオーバーフロー状態で閉塞してい
ます。
- POLE = "Pool failure" : プールは障害状態で閉塞しています。この状態では、プールの情
報を表示できません。

MODE

プールの実行モードを表示します。

- DEF : RAID Manager からの指示でモニタ開始/終了指示、ストレージシステム自動計算
で階層の範囲を設定するモード
- AUT : 時刻指定でモニタ開始/終了、ストレージシステム自動計算で階層の範囲を設定す
るモード



メモ

AUT は RAID Manager からは指示できません。Storage Navigator 側から設定されている場合に表示さ
れます。

STS

性能モニタリングと階層再配置の稼働状態を表示します。

- STP : 性能モニタリングと階層再配置が停止状態です。
- RLC : 性能モニタリングが停止状態です。階層再配置は待機状態または稼働状態です。

- ・ MON : 性能モニタリングが稼働状態です。階層再配置は停止状態です。
- ・ RLM : 性能モニタリングが稼働状態です。階層再配置は待機状態または稼働状態です。

DAT

モニタリング情報の状態を表示します。

- ・ VAL : 有効
- ・ INV : 無効
- ・ PND : 計算中

TNO

階層の番号を表示します。プールを指定した場合は、階層レベルを表示します (0 は、全階層を意味しています)。

TL_RANGE

階層の下限値を IOPH で表示します。

0 (0x00000000) ~ 4294967294 (0xFFFFFFFFE) : 階層割り当てポリシーで「全階層」が設定されている場合、階層の下限値が表示されます。階層割り当てポリシーで「全階層」が設定されている仮想 VOL が 1 つもない場合、またはプールに関連する仮想 VOL がない場合は、無効な値「-」(0xFFFFFFFF) が表示されます。

-fx オプションを指定した場合は、括弧内の 16 進数の値が表示されます。

TD_RANGE

階層のデルタ値を IOPH で表示します。

0 (0x00000000) ~ 4294967294 (0xFFFFFFFFE) : 階層割り当てポリシーで「全階層」が設定されている場合、階層の下限値が表示されます。階層割り当てポリシーで「全階層」が設定されている仮想 VOL が 1 つもない場合、またはプールに関連する仮想 VOL がない場合は、無効な値「-」(0xFFFFFFFF) が表示されます。

-fx オプションを指定した場合は、括弧内の 16 進数の値が表示されます。

TU_CAP(MB)

階層の容量 (使用量) を表示します。

-pcap オプションを指定した場合は、階層の実容量 (使用量) を表示します。

TT_CAP(MB)

階層の容量 (合計) を表示します。

-pcap オプションを指定した場合は、階層の実容量 (合計) を表示します。

T(%)

新規割り当て用空き領域率を表示します。

P(%)

性能稼働率を表示します。

R(%)

再配置の進捗率を表示します。

0~99 : 次のどちらかの状態を示します。

- ・ 「STS」の値が RLC または RLM の場合 : 再配置が待機中、または実行中です。
 - ・ 「STS」の値が STP または MON の場合 : 再配置が中断中です。
- 100 : 再配置が実施されていない状態、または再配置が終了した状態を示します。

B(%)

階層再配置用のバッファ量を示します。

MM

モニタリングのモードを示します。また、active flash 機能の有効・無効を示します。

- PM : 周期モードでモニタリングしています。
- CM : 継続モードでモニタリングしています。
- RPM : active flash 機能が有効、かつ周期モードでモニタリングしています。
- RCM : active flash 機能が有効、かつ継続モードでモニタリングしています。

MC(h)

性能モニタリングと階層再配置の実行周期が表示されます。MODE が AUT でない場合は、「-」が表示されます。

VSP G1000, G1500 および VSP F1500 の場合は、常に「-」が表示されます。

5.68 raidcom set hba_wwn

指定したポート上の指定した WWN に、ニックネーム（最大 64 文字）を設定します。

指定したポートがない場合は、EX_ENOOBJ で拒否されます。

指定した WWN にニックネームがある場合は、新規のものとして変更されます。

構文

```
raidcom set hba_wwn -port <port#>[<host group name>] -hba_wwn <WWN strings> -wwn_nickname <WWN Nickname>
```

オプションとパラメータ

オプション	説明
-port <port#>[<host group name>]	ポート番号を指定します。 (例) <ul style="list-style-type: none">• CL1-A-g (g は 0-254)• CL1-A Linux_X86
-hba_wwn <WWN strings>	WWN を指定します。WWN は 16 桁の 16 進数で指定します。 (例) <ul style="list-style-type: none">• 210000e08b0256f8• 210000e0,8b0256f8 (4 バイトずつ"," (コンマ) で区切ることもできます。)
-wwn_nickname <WWN Nickname>	特定のポートの WWN に付けるニックネーム（最大 64 文字）を指定します。 同じポート内の異なる WWN には、同じニックネームを指定することはできません。

記述例

ポート : CL4-E、ホストグループ#0 に設定されている接続ホスト WWN : 210000e0,8b0256f8 にニックネーム : ORA_NODE0_CTL_0 を設定する。

```
# raidcom set hba_wwn -port CL4-E-0 -hba_wwn 210000e0,8b0256f8 -  
wwn_nickname ORA_NODE0_CTL_0
```

5.69 raidcom reset hba_wwn

指定したポート上の指定した WWN からニックネームを削除します。

指定したポートがない場合は、EX_ENOOBJ で拒否されます。

構文

```
raidcom reset hba_wwn -port <port#>[<host group name>] -hba_wwn <WWN strings>
```

オプションとパラメータ

オプション	説明
-port <port#>[<host group name>]	ポート番号を指定します。 (例) <ul style="list-style-type: none">CL1-A-g (g は 0-254)CL1-A Linux_X86
-hba_wwn <WWN strings>	WWN 値を指定します。WWN は 16 桁の 16 進数で指定します。 (例) <ul style="list-style-type: none">210000e08b0256f8210000e0,8b0256f8 (4 バイトずつ"," (コンマ) で区切ることもできます。)

記述例

ポート : CL4-E、ホストグループ#0 に設定されている接続ホスト WWN:210000e0,8b0256f8 に設定されているニックネームを削除する。

```
# raidcom reset hba_wwn -port CL4-E-0 -hba_wwn 210000e0,8b0256f8
```

5.70 raidcom monitor pool

Dynamic Tiering/active flash/Dynamic Tiering for Mainframe/active flash for mainframe 用プールの性能モニタリングを開始または停止します。

構文

```
raidcom monitor pool -pool {<pool ID#> | <pool naming>} -operation <type>
```

オプションとパラメータ

オプション	説明
-pool {<pool ID#> <pool naming>}	Dynamic Tiering/active flash/Dynamic Tiering for Mainframe/active flash for mainframe 用プールのプール ID (0-127) またはプール名を指定します。 数字だけを指定した場合は、プール ID として認識されます。このため、プール名が数字だけのプールを指定する場合は、プール名指定ではなくプール ID 指定で操作してください。
-operation <type>	性能モニタリングの動作を指示します。 指定できるオペレーションタイプを次に示します。

オプション	説明
	<ul style="list-style-type: none"> start : 性能モニタリング開始 stop : 性能モニタリング終了

記述例

プール ID : 20 の Dynamic Tiering/active flash/Dynamic Tiering for Mainframe/active flash for mainframe 用プールの性能モニタリングを開始する。

```
# raidcom monitor pool -pool 20 -operation start
```

プール名 : my_tier_pool の Dynamic Tiering/active flash/Dynamic Tiering for Mainframe/active flash for mainframe 用プールの性能モニタリングを開始する。

```
# raidcom monitor pool -pool my_tier_pool -operation start
```

プール ID : 20 の Dynamic Tiering/active flash/Dynamic Tiering for Mainframe/active flash for mainframe 用プールの性能モニタリングを停止する。

```
# raidcom monitor pool -pool 20 -operation stop
```

プール名 : my_tier_pool の Dynamic Tiering/active flash/Dynamic Tiering for Mainframe/active flash for mainframe 用プールの性能モニタリングを停止する。

```
# raidcom monitor pool -pool my_tier_pool -operation stop
```

5.71 raidcom reallocate pool

Dynamic Tiering/active flash/Dynamic Tiering for Mainframe/active flash for mainframe 用プールの階層再配置を開始または停止します。

構文

```
raidcom reallocate pool -pool {<pool ID#> | <pool naming>} -operation <type>
```

オプションとパラメータ

オプション	説明
-pool {<pool ID#> <pool naming>}	Dynamic Tiering/active flash/Dynamic Tiering for Mainframe/active flash for mainframe 用プールのプール ID (0-127) またはプール名を指定します。数字だけを指定した場合は、プール ID として認識されます。このため、プール名が数字だけのプールを指定する場合は、プール名指定ではなくプール ID 指定で操作してください。
-operation <type>	再配置動作を指示します。指定できるオペレーションタイプを次に示します。 <ul style="list-style-type: none"> start : 階層再配置の開始 stop : 階層再配置の停止

記述例

プール ID : 20 の Dynamic Tiering/active flash/Dynamic Tiering for Mainframe/active flash for mainframe 用プールの階層再配置を開始する。

```
# raidcom reallocate pool -pool 20 -operation start
```

プール名 : my_tier_pool の Dynamic Tiering/active flash/Dynamic Tiering for Mainframe/active flash for mainframe 用プールの階層再配置を開始する。

```
# raidcom reallocate pool -pool my_tier_pool -operation start
```

プール ID : 20 の Dynamic Tiering/active flash/Dynamic Tiering for Mainframe/active flash for mainframe 用プールの階層再配置を停止する。

```
# raidcom reallocate pool -pool 20 -operation stop
```

プール名 : my_tier_pool の Dynamic Tiering/active flash/Dynamic Tiering for Mainframe/active flash for mainframe 用プールの階層再配置を停止する。

```
# raidcom reallocate pool -pool my_tier_pool -operation stop
```

5.72 raidcom get command_status

非同期で実行される構成設定コマンド（非同期コマンド）のエラー情報を表示します。

非同期コマンドの実行でエラーが発生すると、最初に発生したエラーについては、エラー総数やエラーコード（SSB1 と SSB2）などのエラー情報がストレージシステム内部に格納されます。非同期コマンド実行後は、本コマンドを実行してエラー情報を確認してください。

エラー情報は、`raidcom reset command_status` コマンドを実行するかストレージシステムからログアウトすると削除されます。`raidcom reset command_status` の詳細は、「[5.73 raidcom reset command_status](#)」を参照してください。システムからログアウトした場合、ログアウトしたユーザが使用していたセッションのエラー情報が、すべて削除されます。

非同期コマンドは、Request ID の付与の有無でエラーコードの格納領域が異なります。コマンド実行時のオプションと格納領域ごとの格納有無は次の通りです。

非同期コマンド種別	ログインセッションごとの格納領域 ^{※1}	Request ID ごとの格納領域 ^{※2}
-request_id auto 指定あり	格納される	格納される
-request_id auto 指定なし	格納される	格納されない

注※1

ストレージシステム内部にログインセッションごとに用意されているエラー情報を格納する領域です。この領域には、ログインセッションで1回目に発生したエラーが格納されます。2回目以降に発生したエラーについては、SSB1 および SSB2 のエラーコードが格納されません。エラーが発生した場合にエラーコードを参照できるように、非同期コマンド実行前は、`raidcom reset command_status` コマンドを実行して、ログインセッションごとの格納領域に保持しているエラー情報をクリアしてください。

注※2

Request ID ごとに用意されているエラー情報を格納する領域です。格納されたエラーコードは、リクエスト ID を指定することで個別に確認できます。

構文

```
raidcom get command_status [-time <time(sec)>] [-request_id <request#>]
```

オプションとパラメータ

オプション	説明
[-time <time(sec)>]	非同期コマンドの処理完了の待ち時間を指定します。 パラメータの指定が省略された場合、デフォルトの待ち時間（CMD_DEF_TMOUT の値：7200 秒）が設定されます。
[-request_id <request#>]	Request ID を指定します。このオプションを指定すると、Request ID で指定したコマンドのエラー情報を表示します。ほかのユーザが発行したコマンドの Request ID を指定した場合、情報を表示しないで終了します。 このコマンドは、<request#>を 16 進数と解釈します。指定された<request#>が次の条件のどちらかに該当する場合、EX_INVARG を応答します。 (条件) <ul style="list-style-type: none">• 数字、a-f、A-F 以外の文字が含まれる• 値の文字列長が 9 文字以上

記述例

非同期コマンドのエラー情報を表示します。

```
# raidcom get command_status
HANDLE  SSB1    SSB2    ERR_CNT  Serial#  Description
7E30    2E20    6000    4         64034    The pool ID is not installed
```

Request ID:1 を指定して非同期コマンドのエラー情報を表示します。

```
# raidcom get command_status -request_id 1
REQID   R  SSB1    SSB2    Serial#  ID  Description
00000001 - 2E20    6000    64034    3    The pool ID is not installed
```

出力例の各項目について説明します。

HANDLE

ユーザを一意に識別するハンドル番号です。

SSB1

エラーコード SSB1 です。エラーコードの詳細は、『RAID Manager ユーザガイド』を参照してください。

SSB2

エラーコード SSB2 です。エラーコードの詳細は、『RAID Manager ユーザガイド』を参照してください。

ERR_CNT

このユーザハンドルで発生したエラーの総数です。

Serial#

装置製番です。

- 対象装置が VSP G1000、VSP G1500、および VSP F1500 の場合は、装置製番に 300,000 を足した番号が表示されます。
- 対象装置が VSP 5000 シリーズの場合は、装置製番に 500,000 を足した番号が表示されます。

REQID

コマンドの Request ID を表示します。

R

エラーの場合、他のコマンド実行の失敗が原因かどうかを表示します。

- O: `-request_id` オプションで指定したコマンドと同時に実行された、他のコマンドの失敗が原因で、エラーが発生しました。SSB1、SSB2、および Description には、他のコマンドのエラーコードおよびエラー情報が表示されます。
- T: `-request_id` オプションで指定したコマンドが原因で、コマンド実行が失敗しています。SSB1、SSB2、および Description には、`-request_id` オプションで指定したコマンドのエラーコードおよびエラー情報が表示されます。
- - (ハイフン): このエラーでは、この情報は無効です。

ID

Request ID に関連したオブジェクトの ID を表示します。

- 次の場合に出力される Request ID を `-request_id` オプションにした場合は、LDEV 番号を表示します。
 - `raidcom add ldev` コマンドに、`-ldev_id auto -request_id auto` オプションを指定した場合
 - `raidcom modify ldev` コマンドに、`-upper_throughput_io <upper throughput io> -request_id auto` オプション、`-upper_data_trans_mb <upper data trans mb> -request_id auto` オプション、`-upper_alert_time <upper alert time> -request_id auto` オプション、`-lower_throughput_io <lower throughput io> -request_id auto` オプション、`-lower_data_trans_mb <lower data trans mb> -request_id auto` オプション、`-lower_alert_time <lower alert time> -request_id auto` オプション、`-response_priority <#priority> -request_id auto` オプション、または `-response_alert_time <response alert time> -request_id auto` オプションを指定した場合
- `raidcom add ldev` コマンドに `-ldev_id auto -request_id auto` オプションを指定した場合、または `raidcom extend ldev` コマンドに `-request_id auto` を指定した場合に出力される Request ID を `-request_id` オプションにした場合は、LDEV 番号を表示します。
- `raidcom map resource` コマンド、または `raidcom unmap resource` コマンドに `-request_id auto` オプションを指定した場合に出力される Request ID を `-request_id` オプションにした場合は、 "-" (ハイフン) を表示します。
- `raidcom add lun` コマンドに `-lun_id auto -request_id auto` オプションを指定した場合に出力される Request ID を `-request_id` オプションにした場合は、LU 番号を表示します。
- `raidcom add server` コマンド、`raidcom delete server` コマンド、または `raidcom modify server` コマンドを実行した場合に出力される Request ID を `-request_id` オプションにした場合は、サーバの ID を表示します。

- `raidcom add qos_grp` コマンド、`raidcom delete qos_grp` コマンド、または `raidcom modify qos_grp` コマンドを実行した場合に出力される Request ID を `-request_id` オプションにした場合は、QoS グループの ID を表示します。
- `raidcom add nvm_subsystem` コマンド、`raidcom modify nvm_subsystem` コマンド、`raidcom delete nvm_subsystem` コマンド、`raidcom add nvm_subsystem_port` コマンド、`raidcom delete nvm_subsystem_port` コマンド、`raidcom add host_nqn` コマンド、`raidcom modify host_nqn` コマンド、`raidcom delete host_nqn` コマンド、`raidcom add namespace_path` コマンド、または `raidcom delete namespace_path` コマンドを実行した場合に出力される Request ID を `-request_id` にした場合は、NVM サブシステムの ID を表示します。
- `raidcom add namespace` コマンド、`raidcom delete namespace` コマンド、または `raidcom modify namespace` コマンドを実行した場合に出力される Request ID を `-request_id` にした場合は、Namespace ID を表示します。

ID 情報が無効の場合は、`-`(ハイフン)を表示します。

Description

エラー情報を表示します。エラーがない場合は`-`(ハイフン)が表示されます。

戻り値

ユーザプログラムまたはスクリプトを使用して実行結果を確認できるよう、次に示す値のどちらかが `exit()` に返されます。

- 0 : 正常終了しました。
- 1 : 1 つ以上のエラーが発生しました。
異常終了
EX_EWSTOT : コマンドの実行結果待ちでタイムアウトが発生しました。

エラーの詳細は『RAID Manager ユーザガイド』の「コマンドエラーメッセージ」についての項を参照してください。

5.73 `raidcom reset command_status`

ストレージシステム内部に蓄積されている、非同期で実行される構成設定コマンド（非同期コマンド）のエラー情報をクリアします。

コマンドオプションとクリアされる情報は次の通りです。

オプション種別	ログインセッションごとの格納領域	Request ID ごとの格納領域
オプション指定なし	削除される	-
<code>-request_id<request#></code>	-	削除される※1
<code>-request_id all</code>	-	削除される※2

注※1

コマンドを実行したログインセッションで使用している、指定した `<request#>` のエラー情報のみ削除されます。他のログインセッションが使用している `<request#>` を指定した場合、削除は実行されません。

注※2

コマンドを実行したログインセッションで使用している、Request ID ごとのエラー情報がすべて削除されます。

構文

```
raidcom reset command_status [-request_id <request#> | -request_id all]
```

オプションとパラメータ

オプション	説明
[<code>-request_id <request#> -request_id all</code>]	<p>エラー情報をクリアするコマンドの Request ID を指定します。</p> <ul style="list-style-type: none"><code>-request_id <request#></code> : エラー情報をクリアするコマンドの Request ID を指定します。<code>-request_id all</code> : このコマンドを実行するユーザが実行した <code>raidcom add ldev</code> コマンドのうち、<code>-ldev_id auto</code> オプションが指定されたコマンドのエラー情報をすべてクリアします。 <p><code><request#></code>には、<code>raidcom add ldev</code> コマンドなどが標準出力に出力する Request ID の値をそのまま入力してください。このコマンドは、<code><request#></code>を16進数と解釈します。指定された<code><request#></code>が、次の条件のどれかに該当する場合、EX_INVARG または EX_CMDRJE を応答します。</p> <p>(条件)</p> <ul style="list-style-type: none">数字、a-f、A-F 以外の文字が含まれる (EX_INVARG を応答)値の文字列長が9文字以上 (EX_INVARG を応答)値が、16進数で0x00000000と解釈できる (EX_CMDRJE を応答)値が、16進数で0x0000ff01以上0xffffffff以下と解釈できる (EX_CMDRJE を応答)

記述例

非同期コマンドのエラー情報をクリアします。

```
# raidcom reset command_status
```

Request ID : 1 のコマンドのエラー情報をクリアします。

```
# raidcom reset command_status -request_id 1
```

ユーザが`-ldev_id auto` オプションを指定して実行した `raidcom add ldev` コマンドのエラー情報をすべてクリアします。

```
# raidcom reset command_status -request_id all
```

5.74 raidcom add resource

リソースグループを作成します。

空のリソースグループを作成する場合の構文

```
raidcom add resource -resource_name <resource group name>
```

仮想ストレージマシンと、仮想ストレージマシンに対応する空のリソースグループを作成する場合の構文

```
raidcom add resource -resource_name <resource group name> -virtual_type <serial#> <id>
```

指定したリソースグループIDのリソースグループ名を変更する場合の構文

```
raidcom add resource -resource_name <resource group name> -resource_id <resource group_id >
```

リソースグループにリソース（LDEV、ポート、ホストグループ、パリティグループ、外部ボリュームグループ、またはNVMサブシステム）を登録する場合の構文（指定したリソースグループがない場合はエラーとなります）

```
raidcom add resource -resource_name <resource group name> [-ldev_id <ldev#> | -port <port#> [<host_group name>] | -parity_grp_id <gno-sgno> | -external_grp_id <gno-sgno> | -nvm_subsystem_id <nvm_subsystem_id>]
```

デバイスグループに含まれるLDEVをリソースグループに登録する場合の構文（指定したリソースグループがない場合はエラーとなります）

```
raidcom add resource -resource_name <resource group name> -grp_opt ldev -device_grp_name <device group name> [<device name>]
```



メモ

対象となるLDEVがプール、ジャーナル、LUSEを構成するボリュームの場合は、すべてのLDEVが同じリソースグループに割り当てられる必要があります。

オプションとパラメータ

オプション	説明
-resource_name <resource group name>	リソースグループ名を指定します（最大 32 文字）。
[-virtual_type <serial#> <id>]	仮想ストレージマシンの装置製番と装置名（型式識別子）を指定します。各ストレージシステム内に作成できる仮想ストレージマシンの種別は、 表 31 ストレージシステム内に作成可能な仮想ストレージマシン を参照してください。 <ul style="list-style-type: none">serial# : 仮想ストレージマシンの装置製番<ul style="list-style-type: none">対象装置が VSP G1000、VSP G1500、および VSP F1500 の場合は、装置製番に 300,000 を足した番号を指定します。対象装置が VSP 5000 シリーズの場合は、装置製番に 500,000 を足した番号を指定します。id : 仮想ストレージマシンの型式識別子<ul style="list-style-type: none">R500 : SANRISE USPRK500 : SANRISE NSCR600 : USP VRK600 : USP VMR700 : VSPM700 : HUS VMR800 : VSP G1000、VSP G1500、または VSP F1500

オプション	説明
	<ul style="list-style-type: none"> ◦ M800S : VSP G100 または VSP G200 ◦ M800M : VSP G400、VSP F400、VSP G600 または VSP F600 ◦ M800H : VSP G800 または VSP F800 ◦ M900S1 : VSP E390 ◦ M900S1G : VSP E390H ◦ M900S : VSP E590 ◦ M900SG : VSP E590H ◦ M900M : VSP E790 ◦ M900MG : VSP E790H ◦ M900H : VSP E990 ◦ RH10MHF : VSP E1090 ◦ RH10MHG : VSP E1090H ◦ M850XS : VSP G130 ◦ M850S0 : VSP G150 ◦ M850S1 : VSP G350 ◦ M850S1F : VSP F350 ◦ M850S2 : VSP G370 ◦ M850S2F : VSP F370 ◦ M850M3 : VSP G700 ◦ M850M3F : VSP F700 ◦ M850H : VSP G900 ◦ M850HF : VSP F900 ◦ R900G : VSP 5100H, 5500H ◦ R900F : VSP 5100, 5500 ◦ RH10HG : VSP 5200H, 5600H ◦ RH10HF : VSP 5200, 5600
<pre>-resource_id <resource group_id ></pre>	リソースグループ ID (1-1023) を指定します。 (例) <ul style="list-style-type: none"> • 5
<pre>-ldev_id <ldev#></pre>	LDEV 番号 (0-65279) を指定します。 (例) <ul style="list-style-type: none"> • -ldev_id 200
<pre>-port <port#> [<host group name>]</pre>	ポート番号、ホストグループ ID、またはホストグループの名前を指定します。 ホストグループの名前が 65 文字以上に設定されている場合には、ホストグループの名前を指定できません。ホストグループ ID を使用してください。 (例) <ul style="list-style-type: none"> • CL1-A または CL1-A-g (g は 0-254)
<pre>-parity_grp_id <gno-sgno></pre>	パリティグループ番号 (gno : 1-52、sgno : 1-32) を指定します。 (例) <ul style="list-style-type: none"> • 3-1
<pre>-external_grp_id <gno-sgno></pre>	外部ボリュームグループ番号 (gno : 1-16384、sgno : 1-4096) を指定します。 (例) <ul style="list-style-type: none"> • 52-11 ("E" は不要)

オプション	説明
- nvm_subsystem_id <nvm subsystem id>	NVM サブシステム ID を指定します。 ユーザが作成した仮想ストレージマシンに NVM サブシステムを登録する場合は、未実装状態の NVM サブシステムを指定してください。
-grp_opt ldev -device_grp_name <device group name> [<device name>]	デバイスグループのデバイスグループ名（最大 32 文字）を指定します。デバイスグループ中の特定の LDEV を指定したい場合は、LDEV のデバイス名（最大 32 文字）を指定します。デバイス名を省略した場合は、デバイスグループに割り当てられているすべての LDEV が対象となります。

表 31 ストレージシステム内に作成可能な仮想ストレージマシン

ストレージシステム	仮想ストレージマシンの型式識別子							
	R500 RK500 R600 RK600 R700 M700	R800	M800S M800M M800H	M850XS M850S0 M850S1 M850S1F M850S2 M850S2F M850M3 M850M3F M850H M850HF	RH10H G RH10HF	R900G R900F	RH10MHF RH10MHG	M900H M900M M900S M900S1 M900MG M900SG M900S1G
VSP G1000、VSP G1500、VSP F1500	○	○	○	×	×	×	×	×
VSP G100、G200、G400、G600、G800 および VSP F400、F600、F800	○	○	○	×	×	×	×	×
VSP G130、G150、G350、G370、G700、G900 および VSP F350、F370、F700、F900	○	○	○	○	×	×	×	×
VSP 5100、5500、5100H および 5500H	○	○	○	○	○	○	○	×
VSP 5200、5600、5200H および 5600H	○	○	○	○	○	○	○	○
VSP E390、E590、E790、E990、E1090、E390H、E590H、E790H および E1090H	○	○	○	○	○	○	○	○

(凡例)

○ : サポート

× : 未サポート

記述例

sql_srv の名前でもリソースグループを作成する。

```
# raidcom add resource -resource_name sql_srv
```

rsg_vir の名前で VSP の仮想ストレージマシンを作成し、仮想ストレージマシンの装置製番を 1000 とする。

```
# raidcom add resource -resource_name rsg_vir -virtual_type 1000 R700
```

リソースグループ ID:5 のリソースグループ名を sql_srv に変更する。

```
# raidcom add resource -resource_name sql_srv -resource_id 5
```

LDEV 番号 : 400 をリソースグループ : sql_srv に追加する。

```
# raidcom add resource -resource_name sql_srv -ldev_id 400
```

ポート : CL1-A をリソースグループ : sql_srv に追加する。

```
# raidcom add resource -resource_name sql_srv -port CL1-A
```

ホストグループ : CL1-A-0 をリソースグループ : sql_srv に追加する。

```
# raidcom add resource -resource_name sql_srv -port CL1-A-0
```

パリティグループ : 5-2 をリソースグループ : sql_srv に追加する。

```
# raidcom add resource -resource_name sql_srv -parity_grp_id 5-2
```

外部ボリュームグループ : 1-2 をリソースグループ : sql_srv に追加する。

```
# raidcom add resource -resource_name sql_srv -external_grp_id 01-02
```

NVM サブシステム ID : 1 をリソースグループ : sql_srv に追加する。

```
# raidcom add resource -resource_name sql_srv -nvm_subsystem_id 1
```

5.75 raidcom delete resource

リソースグループを削除します。リソースグループの削除は、対象となるリソースグループに登録されているリソースをすべて削除しなければ実行できません。

指定されたリソースグループから、LDEV 番号、ポート番号、ホストグループ番号、パリティグループ、外部グループを削除します。削除したリソースはリソースグループ 0 に移動されます。指定されたリソースが指定のリソースグループに存在しない場合でも、指定されたリソースはリソースグループ 0 に移動され、コマンドは正常終了します。

LDEV 番号の代わりに、デバイスグループも指定できます。

対象となる LDEV がプール、ジャーナル、LUSE を構成している場合は、すべての LDEV を同じリソースグループに追加または削除してください。



メモ

[全リソースグループ割り当て] が [非該当] のユーザグループに割り当てられているリソースグループの削除は、Storage Navigator を使用して実施してください。RAID Manager のコマンド `raidcom delete resource` では、削除しないでください。
削除する方法は次の手順です。

1. [リソースグループ割り当て編集] 画面上で、[全リソースグループ割り当て] が [非該当] のユーザグループへの割り当て情報を解除します。
2. リソースグループを削除します。
割り当て情報を解除する前にリソースグループを削除した場合、[リソースグループ割り当て編集] 画面では、削除されたリソースグループの ID が表示されることとなります。削除されたリソースグループ名は表示されません。

構文

```
raidcom delete resource -resource_name <resource group name> [-ldev_id <ldev#> | -port <port#> [<host group name>] | -parity_grp_id <gno-sgno> | -external_grp_id <gno-sgno> | -grp_opt <group option> -device_grp_name <device group name> [<device name>] | -nvm_subsystem_id <nvm subsystem id>]
```

オプションとパラメータ

オプション	説明
<code>-resource_name <resource group name></code>	リソースグループ名を指定します (最大 32 文字)。
<code>-ldev_id <ldev#></code>	LDEV 番号 (0-65279) を指定します。 (例) • <code>-ldev_id 200</code>
<code>-port <port#> [<host group name>]</code>	ポート番号、ホストグループ ID、またはホストグループの名前を指定します。 ホストグループの名前が 65 文字以上に設定されている場合には、ホストグループの名前を指定できません。ホストグループ ID を使用してください。 (例) • <code>CL1-A</code> または <code>CL1-A-g</code> (g は 0-254)
<code>-parity_grp_id<gno-sgno></code>	パリティグループ番号 (gno : 1-52、sgno : 1-32) を指定します。 (例) • <code>3-1</code>
<code>-external_grp_id <gno-sgno></code>	外部ボリュームグループ番号 (gno : 1-16384、sgno : 1-4096) を指定します。 (例) • <code>52-11</code> ("E" は不要)
<code>-grp_opt <group option></code>	デバイスグループに割り当てられている LDEV から、抽出したいデバイス情報を指定します。「ldev」を指定してください (固定)。デバイスグループに割り当てられている LDEV の情報が使用されます。
<code>-device_grp_name <device group name> [<device name>]</code>	操作対象とするデバイスグループのデバイスグループ名 (最大 32 文字) を指定します。デバイスグループの中の特定の LDEV を指定したい場合は、操作したい LDEV のデバイス名 (最大 32 文字) を指定します。デバイス名を省略した場合は、デバイスグループに割り当てられているすべての LDEV が操作対象となります。
<code>-nvm_subsystem_id <nvm subsystem id></code>	NVM サブシステム ID を指定します。 ユーザが作成した仮想ストレージマシンから NVM サブシステムを削除する場合は、未実装状態の NVM サブシステムを指定してください。

記述例

LDEV 番号 : 400 をリソースグループ : `sql_srv` から削除する。

```
# raidcom delete resource -resource_name sql_srv -ldev_id 400
```

ポート : CL1-A をリソースグループ : `sql_srv` から削除する。

```
# raidcom delete resource -resource_name sql_srv -port CL1-A
```

ホストグループ : CL1-A-0 をリソースグループ : `sql_srv` から削除する。

```
# raidcom delete resource -resource_name sql_srv -port CL1-A-0
```

パリティグループ : 5-2 をリソースグループ : `sql_srv` から削除する。

```
# raidcom delete resource -resource_name sql_srv -parity_grp_id 5-2
```

外部ボリュームグループ : 1-2 をリソースグループ : `sql_srv` から削除する。

```
# raidcom delete resource -resource_name sql_srv -external_grp_id 01-02
```

`sql_srv` の名前のリソースグループを削除する。

```
# raidcom delete resource -resource_name sql_srv
```

NVM サブシステム ID : 0 をリソースグループ : `sql_srv` から削除する。

```
# raidcom delete resource -resource_name sql_srv -nvm_subsystem_id 0
```

5.76 raidcom map resource

仮想ストレージシステムにあるリソースを仮想化します。このコマンドは同期コマンドです。

`-request_id` オプションを指定した場合は、コマンド入力とは非同期で処理が実行されます。

`raidcom get command_status` コマンドで処理の完了を確認してください。

非同期コマンドは、同時に受付可能な数に制限があります。非同期コマンドの受付可能数については「[5.1.9 非同期コマンドの受付可能数について](#)」を確認してください。

構文

```
raidcom map resource {-ldev_id <ldev#> -virtual_ldev_id {<ldev#>|  
reserve} [-ssid<ssid>] [-emulation <emulation type>] [-request_id auto]  
| -port <port#> -virtual_port <port#>}
```

オプションとパラメータ

オプション	説明
<code>-ldev_id <ldev#></code>	LDEV ID (0-65279) を指定します。 (例) ・ <code>-ldev_id 400</code>

オプション	説明
<code>-virtual_ldev_id {<ldev#> reserve}</code>	仮想ストレージマシン上で使用する LDEV ID (0-65279) を指定します。LDEV 番号の代わりに reserve を設定すると、global-active device の予約属性として設定されます。 (例) <ul style="list-style-type: none"> • <code>-virtual_ldev_id 100</code> • <code>-virtual_ldev_id reserve</code>
<code>-ssid <ssid></code>	仮想ストレージマシン上での LDEV に対する SSID を指定します。
<code>[-emulation <emulation type>]</code>	仮想ストレージマシン上の対象 LDEV のエミュレーションタイプを指定します。この設定は Inquiry 応答に反映されます。LUSE 構成の場合は、「*n」を指定し、CVS 構成の場合には「-CVS」を付けてエミュレーションタイプを指定します (n は LUSE の構成要素の数です)。LUSE 構成で、さらに CVS 構成の場合、LUSE 構成の指定「*n」、CVS の指定「-CVS」の順番で指定してください。 (例) <ul style="list-style-type: none"> • <code>-emulation OPEN-3-CVS</code> • <code>-emulation OPEN-3*6</code> • <code>-emulation OPEN-3*6-CVS</code>
<code>[-request_id auto]</code>	このオプションは、次の機種 (DKCMAIN バージョン) でのみ指定できます。 <ul style="list-style-type: none"> • VSP E シリーズ (93-06-41-XX/XX 以降) • VSP G130, G150, G350, G370, G700, G900, VSP F350, F370, F700, F900 (88-08-07-XX/XX 以降) • VSP G100, G200, G400, G600, G800 および VSP F400, F600, F800 (83-05-45-XX/XX 以降および 83-06-17-XX/XX 以降) • VSP G1000, VSP G1500, VSP F1500 (80-06-90-XX/XX 以降) • VSP 5000 シリーズ (90-08-41-XX/XX 以降) コマンド実行時は、このオプションを指定することを推奨します。このオプションを指定したときのみ、非同期コマンドとして実行されます。<request#>は、コマンド実行ごとに割り当てられる Request ID です。詳細は、「 5.1.8 Request ID の機能 」を参照してください。
<code>-port <port#></code>	このオプションは、VSP、および HUS VM でだけ指定できます。ポート番号を指定します。属性が Target のポート番号を指定します。 (例) <ul style="list-style-type: none"> • <code>CL1-A</code>
<code>-virtual_port <port#></code>	このオプションは、VSP、および HUS VM でだけ指定できます。仮想ストレージマシン上で使用するポート番号を指定します。 (例) <ul style="list-style-type: none"> • <code>CL3-B</code>

記述例

LDEV400 で仮想の LDEV100 を作成します (同期コマンドとして実行)。

```
raidcom map resource -ldev_id 400 -virtual_ldev_id 100
```

LDEV400 で仮想の LDEV100 を作成します (非同期コマンドとして実行)。

```
raidcom map resource -ldev_id 400 -virtual_ldev_id 100 -request_id auto
REQID : 1
```

LDEV400 に global-active device の予約属性を設定します。

```
raidcom map resource -ldev_id 400 -virtual_ldev_id reserve
```

ポート CL1-A で仮想ポート CL2-B を作成します。

```
raidcom map resource -port CL1-A -virtual_port CL2-B
```

5.77 raidcom unmap resource

仮想ストレージマシンにあるリソースの仮想化を解除します。このコマンドは同期コマンドです。

-request_id オプションを指定した場合は、コマンド入力とは非同期で処理が実行されます。

raidcom get command_status コマンドで処理の完了を確認してください。

非同期コマンドは、同時に受付可能な数に制限があります。非同期コマンドの受付可能数については「[5.1.9 非同期コマンドの受付可能数について](#)」を確認してください。

構文

```
raidcom unmap resource {-ldev_id <ldev#> -virtual_ldev_id {<ldev#>|  
reserve} [-request_id auto] | -port <port#> -virtual_port <port#>}
```

オプションとパラメータ

オプション	説明
-resource_name <resource group name>	リソースグループ名を指定します (最大 32 文字)。
-ldev_id <ldev#>	LDEV ID (0-65279) を指定します。 (例) • -ldev_id 400
-virtual_ldev_id {<ldev#> reserve}	仮想ストレージマシン上で使用する LDEV ID (0-65279) を指定します。 LDEV 番号の代わりに reserve を設定すると、global-active device の予約属性が解除されます。 (例) • -virtual_ldev_id 100 • -virtual_ldev_id reserve
[-request_id auto]	このオプションは、次の機種 (DKCMAIN バージョン) でのみ指定できます。 • VSP E シリーズ (93-06-41-XX/XX 以降) • VSP G130, G150, G350, G370, G700, G900, VSP F350, F370, F700, F900 (88-08-07-XX/XX 以降) • VSP G100, G200, G400, G600, G800 および VSP F400, F600, F800 (83-05-45-XX/XX 以降および 83-06-17-XX/XX 以降) • VSP G1000, VSP G1500, VSP F1500 (80-06-90-XX/XX 以降) • VSP 5000 シリーズ (90-08-41-XX/XX 以降) コマンド実行時は、このオプションを指定することを推奨します。 このオプションを指定したときのみ、非同期コマンドとして実行されます。 <request#>は、コマンド実行ごとに割り当てられる Request ID です。詳細は、「 5.1.8 Request ID の機能 」を参照してください。
-port <port#>	ポート番号を指定します。属性が Target のポート番号を指定します。 (例)

オプション	説明
	<ul style="list-style-type: none"> • CL1-A
-virtual_port <port#>	仮想ストレージマシン上で使用するポート番号を指定します。 (例) <ul style="list-style-type: none"> • CL3-B

記述例

LDEV400 で仮想の LDEV100 を解除します（同期コマンドとして実行）。

```
raidcom unmap resource -ldev_id 400 -virtual_ldev_id 100
```

LDEV400 で仮想の LDEV100 を解除する（非同期コマンドとして実行）。

```
# raidcom unmap resource -ldev_id 400 -virtual_ldev_id 100 -request_id
auto
REQID : 1
```

LDEV400 から global-active device の予約属性を解除します。

```
raidcom unmap resource -ldev_id 400 -virtual_ldev_id reserve
```

ポート CL1-A で仮想ポート CL2-B を解除します。

```
raidcom unmap resource -port CL1-A -virtual_port CL2-B
```

5.78 raidcom modify resource（VSP、および HUS VM のみ）

仮想ストレージモードを有効化します。

構文

```
raidcom modify resource -resource_name <resource group name> -
virtual_switch {y/n}
```

オプションとパラメータ

オプション	説明
-resource_name <resource group name>	リソースグループ名を指定します（最大 32 文字）。
-virtual_switch {y/n}	リソースグループの、仮想ストレージモードの ON/OFF を設定します。 <ul style="list-style-type: none"> • y または yes : 仮想ストレージモード有効化 • n または no : 仮想ストレージモード無効化

記述例

リソースグループ sql_srv の仮想ストレージモードを有効化する。

```
# raidcom modify resource -resource_name sql_srv -virtual_switch y
```

5.79 raidcom get error_message

エラーコードを指定して、指定したエラーコードの意味を表示します。

構文

```
raidcom get error_message -ssb <ssb1> <ssb2>
```

オプションとパラメータ

オプション	説明
-ssb <ssb1> <ssb2>	エラーコードを 16 進数で指定します。数値の先頭に「0x」を指定してください。 <ssb1> : エラーコードの SSB1 を指定します。 <ssb2> : エラーコードの SSB2 を指定します。

記述例

エラーコード : SSB1=0x2E00、SSB2=0x0023 のエラーの意味を表示する。

```
# raidcom get error_message -ssb 0x2E00 0x0023  
CAUSE : Volume capacity is too small.
```

5.80 raidcom modify clpr

CLPR を設定します。

構文

```
raidcom modify clpr -clpr <clpr#> { -ldev_id <ldev#> | -parity_grp_id  
<gno-sgno> | -external_grp_id <gno-sgno>} | {[-clpr_name <clpr name>] [-  
cache_size <Cache Size(MB)>]}
```

オプションとパラメータ

オプション	説明
-clpr <clpr#>	CLPR 番号 (0-31) を指定します。 (例) ・ -clpr 2
-ldev_id <ldev#>	LDEV 番号 (0-65279) を指定します。 (例) ・ -ldev_id 200 このコマンドでは、LUSE 構成の LDEV を指定できません。そのほかの留意事項については、『Virtual Partition Manager ユーザガイド』を参照してください。
-parity_grp_id <gno-sgno>	パリティグループ番号 (gno : 1-52、sgno : 1-32) を指定します。 (例) ・ 3-1
- external_grp_id<g no-sgno>	外部ボリュームグループ番号 (gno : 1-16384、sgno : 1-4096) を指定します。 (例) ・ 52-11

オプション	説明
-clpr_name <clpr name>	このオプションは VSP E シリーズ、VSP G150, G350, G370, G700, G900、VSP F350, F370, F700, F900 および VSP 5000 シリーズ でだけ指定できます。 CLPR 名を変更するときに指定します。-ldev_id オプション、-parity_grp_id オプション、および-external_grp_id オプションとは同じコマンドラインで指定できません。次の場合はエラーとなります。 <ul style="list-style-type: none"> 英数字以外を指定。 17 文字以上の名称を指定。 予約された CLPR 名を指定。ただし、各 CLPR のデフォルト値に戻すことはできません。 既に使用されている CLPR 名を指定。
-cache_size <Cache Size(MB)>	このオプションは VSP E シリーズ、VSP G150, G350, G370, G700, G900、VSP F350, F370, F700, F900 および VSP 5000 シリーズ でだけ指定できます。 キャッシュサイズを変更するときにします。-ldev_id オプション、-parity_grp_id オプション、および-external_grp_id オプションとは同じコマンドラインで指定できません。次の場合はエラーとなります。 <ul style="list-style-type: none"> CLPR0 を指定。 0~4095MB を指定。 4096MB 以上を指定していても、2048MB 単位で増設していない (VSP G150, G350, G370, G700, G900、および VSP F350, F370, F700, F900 だけ対象)。 4096MB 以上を指定していても、4096MB 単位で増設していない (VSP 5000 シリーズだけ対象)。 使用できる最大容量を超える容量を指定。

記述例

LDEV 番号 : 02:00 の LDEV を、CLPR 番号 : 2 に移動します。

```
# raidcom modify clpr -clpr 2 -ldev_id 0x0200
```

パリティグループ : 5-2 を CLPR 番号 : 2 に移動します。

```
# raidcom modify clpr -clpr 2 -parity_grp_id 5-2
```

外部ボリュームグループ : 1-1 を CLPR 番号 : 2 に移動します。

```
# raidcom modify clpr -clpr 2 -external_grp_id 01-01
```

CLPR 番号 : 2 の CLPR 名を「TEST02」に変更します。(VSP E シリーズ、VSP G150, G350, G370, G700, G900、VSP F350, F370, F700, F900 および VSP 5000 シリーズのみ)

```
# raidcom modify clpr -clpr 2 -clpr_name TEST02
```

CLPR 番号 : 2 のキャッシュサイズを 10GB に変更します。(VSP E シリーズ、VSP G150, G350, G370, G700, G900、VSP F350, F370, F700, F900 および VSP 5000 シリーズのみ)

```
# raidcom modify clpr -clpr 2 -cache_size 4096
```

5.81 raidcom get clpr

CLPR の情報を表示します。

構文

```
raidcom get clpr
```

オプションとパラメータ

なし。

記述例

```
# raidcom get clpr
CLPR CLPR_NAME TC_CAP (MB) TU_CAP (MB) WP_CAP (MB) SF_CAP (MB) U (%) W (%) S (%)
001 Oracle_DB_PROD 20000 10000 2000 0 50 10 0
003 Oracle_DB_BACK 10000 5000 500 0 50 5 0
```

出力例の各項目について説明します。

CLPR

CLPR 番号です。

CLPR_NAME

CLPR 名を表示します。

TC_CAP (MB)

CLPR のキャッシュ容量を表示します。

TU_CAP (MB)

CLPR のキャッシュ使用容量を表示します。

WP_CAP (MB)

CLPR のライトペンディングの容量を表示します。

SF_CAP (MB)

CLPR のサイドファイルの容量を表示します。

U (%)

CLPR のキャッシュ使用率を表示します。

W (%)

CLPR のライトペンディング率を表示します。

S (%)

CLPR のサイドファイルの使用率を表示します。

5.82 raidcom add snapshot

スナップショットグループに、指定した LDEV 番号とプール ID の組み合わせを追加します。指定した名称のスナップショットグループがない場合は、新たにスナップショットグループを作成します。

構文

```
raidcom add snapshot -ldev_id <ldev#(P)> [<ldev#(S)>] -pool {<pool ID#> | <pool naming>} -snapshotgroup <name> [-snap_mode <mode>] [-mirror_id <mu#>]
```

オプションとパラメータ

オプション	説明
-ldev_id <ldev#(P)> [<ldev#(S)>]	スナップショットデータを作成する LDEV 番号を指定します。P-VOL の LDEV 番号は必ず指定してください。 指定した LDEV の VOL_ATTR が DRS (データ削減共有ボリューム) かつ -snap_mode オプションに cascade を指定した場合、Thin Image Advanced のペアが作成されます。
-pool {<pool ID#> <pool naming>}	スナップショット用に作成されたプールの ID またはプール名を指定します。
-snapshotgroup <name>	スナップショットグループに付ける名前を指定します。
[-snap_mode <mode>]	スナップショットグループを作成する場合のモードと、スナップショットグループに P-VOL または S-VOL を追加する場合のモードを指定します。複数指定するときは、モードの間をスペースで区切ります。 <mode>に指定できる値を次に示します。 <ul style="list-style-type: none">CTG : CTG モードでスナップショットグループを作成する場合に指定します。コンシステンシーグループ ID は内部で自動的に割り当てます。このオプションを省略した場合は、ノーマルモードで作成します。このオプションは、新規にスナップショットグループを作成する場合にだけ有効です。既存のスナップショットグループに指定しても無効です。clone : クローン属性のペアを作成できるボリュームとして、P-VOL または S-VOL を追加するとき指定します (clone モード)。cascade : カスケードペアを作成できるボリュームとして、P-VOL または S-VOL を追加するとき指定します (cascade モード)。 (例) <ul style="list-style-type: none">-snap_mode CTG-snap_mode CTG clone
[-mirror_id <mu#>]	ミラー ID を指定します。 このオプションは、VSP E シリーズ、VSP G130, G150, G350, G370, G700, G900、VSP F350, F370, F700, F900、VSP G1000、VSP G1500、VSP F1500 および VSP 5000 シリーズでだけ指定できます。 このオプションが省略された場合は、未使用のミラー ID が自動的に割り当てられます。

記述例

スナップショットグループ (db1) に、P-VOL (LDEV 番号 10:10)、S-VOL (LDEV 番号 20:20)、プール (SnapPool00) の組み合わせを追加します。

```
# raidcom add snapshot -ldev_id 0x1010 0x2020 -pool SnapPool00 -  
snapshotgroup db1
```

5.83 raidcom delete snapshot

スナップショットデータとスナップショットグループを削除します。LDEV 番号を指定すると、その LDEV のスナップショットデータをスナップショットグループから削除します。スナップショットグループ内にスナップショットデータがなくなった場合、スナップショットグループを削除します。

構文

```
raidcom delete snapshot {-snapshotgroup <name> | -ldev_id <ldev#> {-  
mirror_id <mu#> | -snapshotgroup <name> | -range tree}}
```

オプションとパラメータ

オプション	説明
-snapshotgroup <name>	削除対象となるデータが含まれるスナップショットグループを指定します。スナップショットグループ指定の場合、すべてのスナップショットデータを削除し、スナップショットグループも削除します。
-ldev_id <ldev#>	削除対象のスナップショットデータの正 VOL または副 VOL の LDEV 番号を指定します。 正 VOL を指定した場合は、MU 番号またはスナップショットグループを指定して、スナップショットデータを指定します (MU 番号またはスナップショットグループの指定は必須です)。 副 VOL を指定する場合は、MU 番号またはスナップショットグループを指定しないでください。MU 番号またはスナップショットグループを指定すると、指定した LDEV 番号の正 VOL が削除対象となります。
-mirror_id <mu#>	削除対象となるスナップショットデータのミラー ID を指定します。
-snapshotgroup <name>	削除対象のスナップショットグループを指定します。 スナップショットグループ内の最も小さい番号の MU が削除対象となります。
-range tree	-ldev_id <ldev#> で指定したボリュームをルートボリュームとするスナップショットツリーの全階層のスナップショットデータを削除するとき指定します。このオプションを指定するには、次に示すすべての条件を満たす必要があります。 このオプションは、Thin Image Advanced でサポートしていません。 <ul style="list-style-type: none">-ldev_id <ldev#> で指定した LDEV がルートボリュームであること。削除対象のペアが cascade モードまたは clone モードで作成されたペアであること。削除対象となるすべてのペアのボリュームに対する操作権限をユーザが持っていること。 注意： clone を介して複数のスナップショットツリーがつながっている構成では、まず先頭スナップショットツリーのルートボリュームを -ldev_id <ldev#> に指定して、コマンドを実行してください。先頭スナップショットツリーだけが削除され、配下のスナップショットツリーのペアは PSUE になります。そのあと、配下のスナップショットツリーのルートボリュームを -ldev_id <ldev#> に指定して、再度、コマンドを実行してください。

オプション	説明
	また、本オプションを使用した場合、Thin Image (CAW/CoW)オプション異常終了のSIM コード (4b3XXX) が出力される場合がありますが、スナップショットツリーの削除は正常に終了しており問題ありません。

記述例

スナップショットグループ (db1) のスナップショットデータを削除します。

```
# raidcom delete snapshot -snapshotgroup db1
```

P-VOL (LDEV 番号 10:10)、ミラー ID 10 のスナップショットデータを削除します。

```
# raidcom delete snapshot -ldev_id 0x1010 -mirror_id 10
```

スナップショットグループ (db1) に含まれる LDEV 番号 10:10 のスナップショットデータを削除します。

```
# raidcom delete snapshot -ldev_id 0x1010 -snapshotgroup db1
```

```
# raidcom delete snapshot -snapshotgroup db1 -ldev_id 0x1010
```

S-VOL (LDEV 番号 20:10) のスナップショットデータを削除します。

```
# raidcom delete snapshot -ldev_id 0x2010
```

LDEV 番号 20:10 をルートボリュームとするスナップショットツリーの全階層のスナップショットデータを削除します。

```
# raidcom delete snapshot -ldev_id 0x2010 -range tree
```

5.84 raidcom modify snapshot

指定したスナップショットグループを操作します。

構文

```
raidcom modify snapshot -ldev_id <ldev#> {-snapshotgroup <name> | -mirror_id <mu#>} -snapshot_data <op> [-copy_pace <copy pace>]
```

```
raidcom modify snapshot -snapshotgroup <name> -snapshot_data <op> [-copy_pace <copy pace>]
```

```
raidcom modify snapshot -ldev_id <ldev#> -snapshot_data <op> [-copy_pace <copy pace>]
```

```
raidcom modify snapshot -snapshotgroup <current name> <new name> -snapshot_data rename
```

オプションとパラメータ

オプション	説明
-ldev_id <ldev#>	操作対象の P-VOL（または S-VOL）の LDEV 番号を指定します。
-snapshotgroup <name>	スナップショットデータが含まれるスナップショットグループの名前を指定します。
-mirror_id <mu#>	スナップショットデータのミラー ID を指定します。
-snapshot_data <op>	<p>指定したスナップショットグループに対して実施する操作を指定します。指定する操作のパラメータは次のとおりです。なお、Thin Image Advanced で、パラメータ clone、delete_garbage、stop_deleting_garbage を使用できません。</p> <ul style="list-style-type: none">• create : スナップショットデータを取得します。 ※1、※4、※6• split : スナップショットデータを取得します。 ※1、※4、※6• resync : 作成したスナップショットデータを削除します。 ※1• restore : Thin Image ペアを回復します。 ※1、※7• clone : クローンを実行します。 ※2、※5• delete_garbage : 指定した Thin Image (CAW/CoW) ルートボリュームのスナップショットガベージデータの削除処理（デフラグ処理）を開始します。 ※3、※5 (VSP 5000 シリーズのみ)• stop_deleting_garbage : 指定した Thin Image (CAW/CoW) ルートボリュームのスナップショットガベージデータの削除処理（デフラグ処理）を停止します。 ※3、※5 (VSP 5000 シリーズのみ) <p>注※1 Clone モードのペアはこの操作をサポートしていません。</p> <p>注※2 Cascade モードのペアはこの操作をサポートしていません。</p> <p>注※3 デフラグの詳細は、『Thin Image ユーザガイド』を参照してください。</p> <p>注※4 Thin Image Advanced ペアの場合、指示された操作の処理を実行中はペア状態が PSUP となり、処理が完了するとペア状態が PSUS に変わります。操作が完了したことを確かめるには、raidcom get snapshot コマンドで、STAT が PSUP から、PSUS、SSUS、または PSUE 状態になったことを確認してください。</p>

オプション	説明
	<p>注※5</p> <p>Thin Image Advanced ペアの場合は、この操作をサポートしていません。</p> <p>注※6</p> <p>Thin Image Advanced ペアの場合、次の条件をすべて満たした状態で、<code>-snapshotgroup</code> オプションを指定したグループ単位の操作を実行すると、失敗することがあります。次の条件を満たす場合は、<code>-ldev_id</code> および <code>-mirror_id</code> オプションを指定して、1 ペアずつ操作してください。</p> <ul style="list-style-type: none"> スナップショットグループが CTG モードでない。 スナップショットグループに、同一のプライマリボリュームを使用して作成されたペアが 2 つ以上含まれる。 <p>注※7</p> <p>Thin Image Advanced ペアの場合、次の手順で操作を実施してください。</p> <ol style="list-style-type: none"> ペア回復（リストア）対象のペアの状態が、PSUS または SSUS であることを確認します。 <code>raidcom modify snapshot -snapshot_data restore</code> を実行して、コマンドの正常終了を確認します。 ペア回復対象のペアの状態が、RCPY 以外の状態に遷移するまで待ちます。 手順 3 で、ペア状態が PSUS または SSUS になれば、ペア回復は成功です。
<code>[-copy_pace <copy pace>]</code>	<p>コピー速度を指定します。<code>-snapshot_data</code> で <code>clone</code> を指定した場合にだけ有効です。指定できるコピー速度を次に示します。</p> <ul style="list-style-type: none"> <code>slower</code> <code>medium</code> <code>faster</code> <p><code>-snapshot_data</code> で <code>clone</code> を指定した場合、コピー速度の指定を省略すると、コピー速度に <code>medium</code> が適用されます。</p> <p><code>-snapshot_data</code> で <code>clone</code> 以外を指定した場合、コピー速度を指定しても無効です。</p>
<code>-snapshotgroup <current name> <new name> -snapshot_data rename</code>	<p>スナップショットグループの名前を変更する場合に指定します。</p> <p>このオプションを指定すると、<code><current name></code> で指定したスナップショットグループの名前を、<code><new name></code> で指定した名前に変更します。</p>

オプションとパラメータの組み合わせによるスナップショットデータの動作を次に示します。

スナップショットデータ作成時 (create/split 指定時)

#	パラメータの指定方法	CTG モード	ノーマルモード
1	LDEV 番号とスナップショットグループ	スナップショットグループ内の P-VOL	スナップショットグループ内の P-VOL と最も小さい番号の MU
2	LDEV 番号と MU 番号	指定した P-VOL と MU 番号	指定した P-VOL と MU 番号
3	LDEV 番号だけを指定 (S-VOL 指示)	指定した S-VOL にマッピングされる P-VOL と MU 番号	指定した S-VOL にマッピングされる P-VOL と MU 番号。
4	スナップショットグループ	スナップショットグループに関連するすべての P-VOL コンシステンシーを保障します。	スナップショットグループに関連するすべての P-VOL コンシステンシーは保障されません。

スナップショットデータ破棄・リストア時 (resync/restore 指定時)

#	パラメータの指定方法	CTG モード	ノーマルモード
1	LDEV 番号とスナップショットグループ	スナップショットグループ内の P-VOL	スナップショットグループ内の P-VOL と最も小さい番号の MU
2	LDEV 番号と MU 番号	指定した P-VOL と MU 番号	指定した P-VOL と MU 番号
3	LDEV 番号だけを指定 (S-VOL 指示)	指定した S-VOL にマッピングされる P-VOL と MU 番号	指定した S-VOL にマッピングされる P-VOL と MU 番号。
4	スナップショットグループ	スナップショットグループに関連するすべての P-VOL	スナップショットグループに関連するすべての P-VOL

スナップショットガベージデータの削除 (デフラグ) 操作時 (delete_garbage/stop_deleting_garbage 指定時) (VSP 5000 シリーズのみ)

#	パラメータの指定方法	CTG モード	ノーマルモード
1	LDEV 番号とスナップショットグループ	指定できません。	指定できません。
2	LDEV 番号と MU 番号	指定できません。	指定できません。
3	LDEV 番号だけを指定 (ルートボリューム指示)	指定したルートボリュームのスナップショットデータ領域	指定したルートボリュームのスナップショットデータ領域
4	スナップショットグループ	指定できません。	指定できません。

記述例

スナップショットグループ (db1) に含まれる P-VOL (LDEV 番号 10:10) のスナップショットデータを作成します。

```
# raidcom modify snapshot -ldev_id 0x1010 -snapshotgroup db1 -
snapshot_data create
```

P-VOL (LDEV 番号 10:10)、ミラー ID 10 のスナップショットデータを作成します。

```
# raidcom modify snapshot -ldev_id 0x1010 -mirror_id 10 -snapshot_data
create
```

S-VOL (LDEV 番号 20:10) のスナップショットデータを作成します。

```
# raidcom modify snapshot -ldev_id 0x2010 -snapshot_data create
```

スナップショットグループ (db1) に含まれるすべての P-VOL のスナップショットデータを作成します。

```
# raidcom modify snapshot -snapshotgroup db1 -snapshot_data create
```

P-VOL (LDEV 番号 10:10)、ミラー ID 10 のスナップショットデータを破棄します。

```
# raidcom modify snapshot -ldev_id 0x1010 -mirror_id 10 -snapshot_data
resync
```

S-VOL (LDEV 番号 20:10) のスナップショットデータを回復 (リストア) します。

```
# raidcom modify snapshot -ldev_id 0x2010 -snapshot_data restore
```

スナップショットグループ (db1) の名前を db2 に変更します。

```
# raidcom modify snapshot -snapshotgroup db1 db2 -snapshot_data rename
```

ルートボリューム(LDEV# 10:10)のスナップショットガベージデータの削除処理 (デフラグ処理) を開始します (VSP 5000 シリーズのみ)。

```
# raidcom modify snapshot -ldev_id 0x1010 -snapshot_data delete_garbage
```

ルートボリューム(LDEV# 10:10)のスナップショットガベージデータの削除処理 (デフラグ処理) を停止します (VSP 5000 シリーズのみ)。

```
# raidcom modify snapshot -ldev_id 0x1010 -snapshot_data stop_deleting_garbage
```

5.85 raidcom map snapshot

指定されたスナップショットデータを、S-VOL にマッピングします。スナップショットデータをマッピングする S-VOL は、あらかじめ作成しておく必要があります。

Thin Image Advanced ペアの場合、指示された操作の処理を実行中は、ペア状態が CPYP となり、処理が完了するとペア状態が PSUS に変わります。操作が完了したことを確かめるには、`raidcom get snapshot` コマンドで STAT が CPYP から CPYP 以外の状態となったことを確認してください。

構文

```
raidcom map snapshot -ldev_id <ldev#(P)> <ldev#(S)> {-snapshotgroup <name> | -mirror_id <mu#>}
```

オプションとパラメータ

オプション	説明
-ldev_id <ldev#(P)> <ldev#(S)>	P-VOL の LDEV 番号と S-VOL の LDEV 番号を指定します。
-snapshotgroup <name>	操作の対象となるデータが含まれるスナップショットグループの名前を指定します。指定したスナップショットグループから、指定した P-VOL に該当する 1 つの MU がマッピングされます。 注意：MU が自動で選択されるため、意図しない MU にマッピングされるおそれがあります。特定のスナップショットデータを指定する場合は、スナップショットグループではなく、MU 番号で指定してください。
-mirror_id <mu#>	マッピング対象となるスナップショットデータのミラー ID を指定します。

記述例

スナップショットグループ (db1) に含まれる LDEV 番号が 10:10 のスナップショットデータを、LDEV 番号 20:00 にマッピングします。

```
# raidcom map snapshot -ldev_id 0x1010 0x2000 -snapshotgroup db1
```

LDEV 番号が 10:10、ミラー ID が 10 のスナップショットデータを、LDEV 番号 20:00 にマッピングします。

```
# raidcom map snapshot -ldev_id 0x1010 0x2000 -mirror_id 10
```

5.86 raidcom unmap snapshot

スナップショットデータをマッピングしている S-VOL のマッピングを解除します。

Thin Image Advanced ペアの場合、指示された操作の処理を実行中は、ペア状態が CPYP となり、処理が完了するとペア状態が PSUS に変わります。操作が完了したことを確かめるには、`raidcom get snapshot` コマンドで STAT が CPYP から CPYP 以外の状態となったことを確認してください。

構文

```
raidcom unmap snapshot -ldev_id <ldev#> [-snapshotgroup <name> | -mirror_id <mu#>]
```

オプションとパラメータ

オプション	説明
-ldev_id <ldev#>	マッピング解除の対象となる LDEV 番号を指定します。 P-VOL の LDEV 番号を指定した場合は、スナップショットデータを特定するために、スナップショットグループ名または MU 番号を指定します。 S-VOL の LDEV 番号を指定した場合は、スナップショットグループ名および MU 番号を指定しません。
[-snapshotgroup <name>]	操作の対象となるデータが含まれるスナップショットグループの名前を指定します。指定したスナップショットグループから、指定した P-VOL に該当する 1 つの MU のマッピングが解除されます。 注意：MU が自動で選択されるため、意図しない MU のマッピングが解除されるおそれがあります。特定のスナップショットデータを指定する場合は、スナップショットグループではなく、MU 番号で指定してください。
[-mirror_id <mu#>]	P-VOL の LDEV 番号を指定するとき、マッピング解除の対象となるスナップショットデータのミラー ID を指定します。

記述例

S-VOL (LDEV 番号が 20:00) のマッピングを解除します。

```
# raidcom unmap snapshot -ldev_id 0x2000
```

スナップショットグループ (db1) に含まれる LDEV 番号が 10:10 のスナップショットデータのマッピングを解除します。

```
# raidcom unmap snapshot -ldev_id 0x1010 -snapshotgroup db1
```

P-VOL (LDEV 番号が 10:10)、ミラー ID が 10 のマッピングを解除します。

```
# raidcom unmap snapshot -ldev_id 0x1010 -mirror_id 10
```

5.87 raidcom get snapshot

装置内に定義されているスナップショットグループとスナップショットデータの情報を表示します。オプションを省略した場合、スナップショットグループの一覧を表示します。

構文

```
raidcom get snapshot [-ldev_id <ldev#> [-key opt] | -snapshotgroup <name> [-key {opt|detail}]] [-format_time] [{-check_status | -check_status_not} <string>... [-time <time>]]
```

オプションとパラメータ

オプション	説明
[-ldev_id <ldev#>]	スナップショットデータの情報を表示する LDEV 番号を指定します。LDEV 番号は、正 VOL または副 VOL のどちらかを指定します。
[-snapshotgroup <name>]	スナップショットデータの情報を表示したいスナップショットグループを指定します。
[-key opt]	次の場合に、-ldev_id オプションまたは -snapshotgroup オプションと同時に指定してください。 <ul style="list-style-type: none">スナップショットデータの状態として、SMPP を表示させる場合SLU 属性を表示させる場合 (VSP G130, G150, G350, G370, G700, G900, VSP F350, F370, F700, F900、および VSP 5000 シリーズのみ対象)DP-VOL の容量拡張中の状態を表示させる場合 (VSP G1000, VSP G1500, VSP F1500, VSP E シリーズ, VSP G130, G150, G350, G370, G700, G900, VSP F350, F370, F700, F900、および VSP 5000 シリーズのみ対象)スナップショットデータの Read Only 属性を表示する場合 (VSP E シリーズ, VSP G130, G150, G350, G370, G700, G900, VSP F350, F370, F700, F900、および VSP 5000 シリーズのみ対象)
[-key detail]	次の場合に、-ldev_id オプションまたは -snapshotgroup オプションと同時に指定してください。 <ul style="list-style-type: none">スナップショットデータの状態として、SMPP を表示させる場合SLU 属性、VASA 環境で利用している Diff Clone ペアの情報を表示させる場合 (VSP G130, G150, G350, G370, G700, G900, VSP F350, F370, F700, F900、および VSP 5000 シリーズのみ対象)DP-VOL の容量拡張中の状態を表示させる場合スナップショットデータの Read Only 属性を表示する場合 (VSP G1000, VSP G1500, VSP F1500, VSP E シリーズ, VSP G130, G150, G350, G370, G700, G900, VSP F350, F370, F700, F900、および VSP 5000 シリーズのみ対象)

オプション	説明
	<ul style="list-style-type: none"> スナップショットグループのモードに Thin Image Advanced のスナップショットデータであることを示すモード (R) を表示する場合 (VSP 5000 シリーズおよび VSP E シリーズのみ対象) このオプションを指定した場合は、MODE の表示領域が拡張されます。 このオプションの指定有無による表示フォーマットの差異を次に示します。 -key detail オプションの指定がない場合 MODE -N- (最大で 4 モードを表示できるフォーマットで表示されます。) -key detail オプションの指定がある場合 MODE ---AR----- (最大で 12 モードを表示できるフォーマットで表示されます。)
[-format_time]	<p>スナップショットデータを作成した時刻 (SPLIT-TIME) を以下のフォーマット^{*1} で表示する場合に指定します。タイムゾーンにはストレージシステムが使用しているタイムゾーン^{*2} が使用されます。各要素の値が規定の長さより短い場合は、先頭に"0"が付加されます。</p> <p>フォーマット: YYYY-MM-DDThh:mm:ss YYYY: 年を示します。MM: 月を示します。DD: 日付を示します。 hh: 時を 24 時間制で示します。使用される値の範囲は 0-23 です。 mm: 分を示します。ss: 秒を示します。 (例) 1970 年 1 月 2 日午後 1 時は、次のように表示されます。 1970-01-02T13:00:00</p> <p>注※1 フォーマット中の"T"は、日付と時間を分離する記号です。</p> <p>注※2 VSP E シリーズ、VSP Gx00 モデル、VSP Fx00 モデル、および VSP 5000 シリーズの場合、装置に設定されたタイムゾーンが使用されます。 VSP G1000、VSP G1500、VSP F1500、VSP、および HUS VM の場合、UTC +0 が使用されます。</p>
[-check_status <string>... [-time <time>]]	<p>スナップショットグループまたはスナップショットデータが<string>で指定した状態であることをチェックします。<string>を複数指定した場合は、指定した状態のどれかであることをチェックします (OR 条件チェック)。 <string>には次の文字列を指定します。</p> <ul style="list-style-type: none"> COPY: コピー状態を示します。 PAIR: ペア状態を示します。 PSUS: サスペンド状態を示します。 PSUE: 障害サスペンド状態を示します。 PFUL: ペア状態で、スナップショットプールがしきい値を超えている状態を示します。 PFUS: サスペンド状態で、スナップショットプールがしきい値を超えている状態を示します。 RCPY: 再同期によるコピー中であることを示します。 SMPP: ペア削除中であることを示します。SMPP を指定するときは、同時に-key opt も指定してください。 PSUP: ペア分割中であることを示します。 <p>-time オプションを指定すると、<time>で指定した時間 (単位: 秒) が経過するまで、3 秒ごとにスナップショットグループまたはスナップショットデータの状態がチェックされます。</p>

オプション	説明
	<p>このオプションを指定した場合の戻り値は、以下の通りです。</p> <ul style="list-style-type: none"> スナップショットグループまたはスナップショットデータの状態が、指定した状態のどれかである場合：0 スナップショットグループまたはスナップショットデータの状態が、指定したどの状態でもない場合（-time 指定なしのとき）：1 スナップショットグループまたはスナップショットデータの状態が、指定したどの状態でもない場合（-time で指定した時間が経過したとき）：EX_EWSTOT <p>注意：-snapshotgroup <name>を指定した場合、ペアの削除が完了するとEX_ENOOBJを応答します。</p>
<pre>[-check_status_not <string>... [-time <time>]]</pre>	<p>スナップショットグループまたはスナップショットデータが<string>で指定した状態でないことをチェックします。<string>を複数指定した場合は、指定したどの状態でもないことをチェックします（NOR 条件チェック）。<string>には次の文字列を指定します。</p> <ul style="list-style-type: none"> COPY：コピー状態を示します。 PAIR：ペア状態を示します。 PSUS：サスペンド状態を示します。 PSUE：障害サスペンド状態を示します。 PFUL：ペア状態で、スナップショットプールがしきい値を超えている状態を示します。 PFUS：サスペンド状態で、スナップショットプールがしきい値を超えている状態を示します。 RCPY：再同期によるコピー中であることを示します。 SMPP：ペア削除中であることを示します。SMPP を指定するときは、同時に-key opt も指定してください。 PSUP：ペア分割中であることを示します。 <p>-time オプションを指定すると、<time>で指定した時間（単位：秒）が経過するまで、3秒ごとにスナップショットグループまたはスナップショットデータの状態がチェックされます。</p> <p>このオプションを指定した場合の戻り値は、以下の通りです。</p> <ul style="list-style-type: none"> スナップショットグループまたはスナップショットデータが、指定したどの状態でもない場合：0 スナップショットグループまたはスナップショットデータが、指定した状態のどれかである場合（-time 指定なしのとき）：1 スナップショットグループまたはスナップショットデータが、指定した状態のどれかである場合（-time で指定した時間が経過したとき）：EX_EWSTOT <p>注意：-snapshotgroup <name>を指定した場合、ペアの削除が完了するとEX_ENOOBJを応答します。</p>

記述例

スナップショットグループの一覧を表示します。

```
# raidcom get snapshot
SnapShot_name P/S STAT Serial# LDEV# MU# P-LDEV# PID % MODE SPLT-TIME
snap1 - - 63528 - - - - - - -
snap2 - - 63528 - - - - - - -
snap3 - - 63528 - - - - - - -
```

特定の P-VOL (LDEV 番号 14536) に関連するスナップショットデータを表示します。

```
# raidcom get snapshot -ldev_id 14536
SnapShot_name P/S STAT Serial# LDEV# MU# P-LDEV# PID % MODE SPLT-TIME
snap1         P-VOL PAIR 63528 14536 1010 - 2 100 ---- -
snap2         P-VOL PAIR 63528 14536 1011 13000 2 100 G--- -
snap3         P-VOL PAIR 63528 14536 1012 - 2 100 ---- -
```

特定の P-VOL (LDEV 番号 10) に関連するスナップショットデータを表示します。

```
# raidcom get snapshot -ldev_id 10 -key detail
SnapShot_name P/S STAT Serial# LDEV# MU# P-LDEV# PID %
MODE          SPLT-TIME SLU C LDEV# P R
snap1         P-VOL PAIR 85000098 10 0 20 0 -
---AR----- - Y - - D
```

特定の S-VOL (LDEV 番号 13000) に関連するスナップショットデータを表示します。

```
# raidcom get snapshot -ldev_id 13000
SnapShot_name P/S STAT Serial# LDEV# MU# P-LDEV# PID % MODE SPLT-TIME
snap2         S-VOL PAIR 63528 13000 1011 14536 2 100 G--- -
```

特定のスナップショットグループに含まれるスナップショットデータを表示します。

```
# raidcom get snapshot -snapshotgroup snap2
SnapShot_name P/S STAT Serial# LDEV# MU# P-LDEV# PID % MODE SPLT-TIME
snap2         P-VOL PAIR 63528 14536 1011 13000 2 100 G--- -
snap2         P-VOL PAIR 63528 14537 1011 13001 2 100 G--- -
snap2         P-VOL PAIR 63528 14538 1011 13002 2 100 G--- -
```

SPLT-TIME を YYYY-MM-DDThh:mm:ss のフォーマットで表示します。

```
# raidcom get snapshot -ldev_id 14356 -format time
SnapShot_name P/S STAT Serial# LDEV# MU# P-LDEV# PID % MODE SPLT-
TIME
snap1         P-VOL PSUS 85000098 14536 1010 - 2 100 ----
2016-07-22T10:18:20
snap2         P-VOL PSUS 85000098 14536 1011 13000 2 100 G---
2016-07-22T10:18:20
snap3         P-VOL PSUS 85000098 14536 1012 - 2 100 ----
2016-07-22T10:18:20
```

特定の S-VOL(LDEV# 40960)に関連する SLU 属性のスナップショットデータを `-key opt` オプションを指定して表示します。

```
# raidcom get snapshot -ldev_id 40960 -key opt
SnapShot_name P/S STAT Serial# LDEV# MU# P-LDEV# PID %
MODE SPLT-TIME SLU C LDEV# P R
Snap2         S-VOL PAIR 85000098 40960 1012 258 2 100
A---         - Y - - D
```

出力例の各項目について説明します。

SnapShot_name

装置内に定義されているスナップショットグループの名称を表示します。

P/S

対象となる LDEV の属性を示します。P-VOL には P-VOL を、S-VOL には S-VOL を表示します。スナップショットの一覧の場合には「-」を表示します。

STAT

それぞれのスナップショットデータの状態を表示します。

- SMPP : ペア削除中です。
- PSUP : サスペンド中です。
- それ以外 : 「[2.7 pairedisplay](#)」の説明を参照してください。

Serial#

該当する装置の製番を表示します。

- 対象装置が VSP G1000、VSP G1500、および VSP F1500 の場合は、装置製番に 300,000 を足した番号が表示されます。
- 対象装置が VSP 5000 シリーズの場合は、装置製番に 500,000 を足した番号が表示されま

LDEV#

スナップショットに関連する LDEV 番号を表示します。

MU#

スナップショットの P-VOL 側のミラー ID を表示します。

P-LDEV#

スナップショットデータに関連づけられ、ペアとなっている LDEV (P-VOL または S-VOL) の LDEV 番号を表示します。ペアとなる LDEV が異なる仮想ストレージマシンにある場合は、「----」を表示します。

PID

関連するプールの ID を表示します。

%

MODE が clone モードまたは cascade モードの場合、処理の進捗率または P-VOL と S-VOL を比較した一致率のどちらかを表示します。

- STAT が COPY、CPYP、RCPY、SMPP、または PSUP の場合 : 処理の進捗率を表示します。
- STAT がそれ以外の場合 : ペアとなっている P-VOL と S-VOL を比較した一致率を表示します。

MODE が clone モードおよび cascade モード以外の場合、STAT に関わらず、常に P-VOL と S-VOL を比較した一致率を表示します。ペア状態ごとに、一致率の値を次に示します。

MODE の表示が R (Thin Image Advanced ペアのスナップショットデータ) の場合、一致率は、- (ハイフン) が表示されます。

- PSUS 時 : 0% - 100%
- RCPY 時 : 0% - 100%^{※1}
- PAIR 時 : 100%
- COPY 時 : 0% - 100%^{※2}

注※1

RCPY 状態に遷移する前の一致率が表示されます。コピーが動作するため、表示される値は RCPY 状態の間に下がる場合があります。

注※2

COPY 状態に遷移する前の一致率が表示されます。表示される値は COPY 状態の間は変化しません。

MODE

スナップショットデータの状態を表示します。

- **G** : CTG モードで作成したスナップショットデータであることを示します。
- **W** : PSUS/PFUS 状態で、データをホストから副ボリュームに書き込んだ状態を示します。
- **C** : clone モードで作成したスナップショットデータであることを示します。
- **A** : cascade モードで作成したスナップショットデータであることを示します。
- **R** : Thin Image Advanced ペアのスナップショットデータであることを示します。

SPLT-TIME

スナップショットデータを作成した時刻を表示します。

-format_time オプションを指定した場合は、YYYY-MM-DDThh:mm:ss の形式で表示されます。

-format_time オプションを指定しなかった場合は、グリニッジ標準時 (GMT) で 1970 年 1 月 1 日からの積算秒で表示されます。

SLU

スナップショットの SLU 属性を表示します。

- **Y** : SLU 属性
- **N** : 非 SLU 属性

未サポートの DKCMAIN マイクロコードバージョンの場合は、- (ハイフン) が表示されます。

C_LDEV#

常に- (ハイフン) が表示されます。

P

DP-VOL の容量拡張中の状態を表示します (VSP G1000、VSP G1500、VSP F1500、VSP E シリーズ、VSP G130、G150、G350、G370、G700、G900、VSP F350、F370、F700、F900、および VSP 5000 シリーズのみ対象)。

- **E** : 容量拡張中です。
- **N** : 容量拡張状態ではありません。
- - (ハイフン) : この情報は無効です。

未サポートの DKCMAIN マイクロコードバージョンの場合は、- (ハイフン) が表示されます。

R

スナップショットデータの Read Only 属性を表示します (VSP E シリーズ、VSP G130、G150、G350、G370、G700、G900、VSP F350、F370、F700、F900、および VSP 5000 シリーズのみ対象)。

- **E** : Read Only 属性は有効です。
- **D** : Read Only 属性は無効です。
- - (ハイフン) : この情報は無効です。

未サポートの DKCMAIN マイクロコードバージョンの場合は、- (ハイフン) が表示されます。

5.88 raidcom replace snapshot

S-VOLにマッピングされているスナップショットデータを入れ替えます。

Thin Image Advanced ペアの場合、指示された操作の処理を実行中は、ペア状態が CPYP となり、処理が完了するとペア状態が PSUS に変わります。操作が完了したことを確かめるには、`raidcom get snapshot` コマンドで STAT が CPYP から CPYP 以外の状態となったことを確認してください。

構文

```
raidcom replace snapshot -ldev_id <ldev#> {-snapshotgroup <name> | -mirror_id <mu#>}
```

オプションとパラメータ

オプション	説明
-ldev_id <ldev#>	入れ替えの対象となる S-VOL の LDEV 番号を指定します。
-snapshotgroup <name>	操作の対象となるデータが含まれるスナップショットグループの名前を指定します。指定した S-VOL に対応する P-VOL で指定したスナップショットグループに該当する 1 つの MU がマッピングされます。 注意：MU が自動で選択されるため、意図しない MU にマッピングされるおそれがあります。特定のスナップショットデータを指定する場合は、スナップショットグループではなく、MU 番号で指定してください。
-mirror_id <mu#>	指定したスナップショットデータのミラー ID を指定します。 指定されたスナップショットデータが S-VOL にマッピングされます。

記述例

S-VOL の LDEV 番号が 20:00 のスナップショットデータを、スナップショットグループ `snap3` に変更します。

```
# raidcom replace snapshot -ldev_id 0x2000 -snapshotgroup snap3
```

5.89 raidcom add spm_wwn

優先/非優先の WWN に、SPM 名を設定します。

構文

```
raidcom add spm_wwn -port <port#> -spm_name <nick_name> -hba_wwn <wwn_strings>
```

オプションとパラメータ

オプション	説明
-port <port#>	ポート番号を指定します。ポート属性が Target のポート番号を指定します。 (例) ・ CL1-A

オプション	説明
-spm_name <nick_name>	SPM 名を指定します。 CLI で指定する場合、SPM 名は 64 文字までです。 SPM 名はシステム全体で一意に管理されます。
-hba_wwn <wwn_strings>	モニタの対象とする WWN を指定します。WWN は 16 桁の 16 進数で指定します。 SPM 名を設定する前に、WWN を優先/非優先に登録しておく必要があります。 (例) <ul style="list-style-type: none"> 210000e08b0256f8 210000e0,8b0256f8 (4 バイトずつ"," (コンマ) で区切ることもできます。)

記述例

WWN (50060e8005fa0f36) に、SPM 名 (WWN_NICK_LINUX) を指定します。

```
# raidcom add spm_wwn -port CL4-E -spm_name WWN_NICK_LINUX -hba_wwn
50060e80,05fa0f36
```

5.90 raidcom add spm_group

SPM 対象の WWN を、SPM グループに登録します。



メモ

raidcom modify spm_ldev コマンドによって VSP G1000、VSP G1500、VSP F1500、VSP E シリーズ、VSP Gx00 モデル、VSP Fx00 モデルおよび VSP 5000 シリーズのストレージシステムに SPM 情報が設定済みの場合、このコマンドは実行できません。

WWN を SPM グループに登録する場合の構文

```
raidcom add spm_group -port <port#> -spm_group <group_name> {<nick_name>
| -hba_wwn <wwn_strings>}
```

```
raidcom add spm_group -port <port#> -spm_group <group_name> -hba_wwn
<wwn_strings>
```

ホストグループを SPM グループに登録する場合の構文

```
raidcom add spm_group -spm_group <group_name> -port <port#> [<host group
name>] -spm_host_grp
```

オプションとパラメータ

オプション	説明
-port <port#>	ポート番号を指定します。ポート属性が Target のポート番号を指定します。 (例) <ul style="list-style-type: none"> CL1-A
-spm_group <group_name> [<nick_name>]	SPM グループ名と SPM 名を指定します。 CLI で指定する場合、SPM グループ名と SPM 名は 64 文字までです。 <nick_name>を省略した場合は、-hba_wwn が必要となります。 SPM グループ名はシステム全体で一意に管理されます。
<nick_name>	SPM の対象とする WWN を、SPM 名で指定します。

オプション	説明
	CLI で指定する場合、SPM 名は 64 文字までです。
-hba_wwn <wwn_strings>	SPM の対象とする WWN を指定します。WWN は 16 桁の 16 進数で指定します。17 桁目は無視されます。 (例) <ul style="list-style-type: none"> 210000e08b0256f8 210000e0,8b0256f8 (4 バイトずつ"," (コンマ) で区切ることもできます。)
-port <port#> [<host group name>] - spm_host_grp	このオプションは、VSP G1000、VSP G1500 および VSP F1500 でだけ指定できます。ホストグループに登録されている WWN を SPM グループに登録する場合、ポート番号と、ホストグループ ID またはホストグループの名前を指定します。 この方法で WWN を登録した場合、ホストグループと SPM グループが関連づけられます。ホストグループに対して WWN を追加・削除すると、SPM グループからもその WWN が追加・削除されます。また、ホストグループを削除すると、ホストグループに登録されているすべての WWN が SPM グループから削除されます。 例 <ul style="list-style-type: none"> CL1-A-g (g は 0-254) CL1-A Linux_X86

記述例

WWN (50060e8005fa0f36) を、SPM グループ名 (WWN_GRP_LINUX) に登録します。

```
# raidcom add spm_group -port CL4-E -spm_group WWN_GRP_LINUX -hba_wwn 50060e80,05fa0f36
```

SPM 名 (WWN_NICK_LINUX) を、SPM グループ名 (WWN_GRP_LINUX) に登録します。

```
# raidcom add spm_group -port CL4-E -spm_group WWN_GRP_LINUX WWN_NICK_LINUX
```

ホストグループ (CL4-E-1) を、SPM グループ名 (WWN_GRP_LINUX) に登録します (VSP G1000、VSP G1500 および VSP F1500 のみ)。

```
# raidcom add spm_group -port CL4-E-1 -spm_host_grp -spm_group WWN_GRP_LINUX
```

5.91 raidcom delete spm_wwn

WWN を SPM 対象から削除します。

構文

```
raidcom delete spm_wwn -port <port#> [-hba_wwn <wwn_string> | -spm_name <nick_name>]
```

オプションとパラメータ

オプション	説明
-port <port#>	ポート番号を指定します。ポート属性が Target のポート番号を指定します。

オプション	説明
	(例) <ul style="list-style-type: none"> CL1-A
-hba_wwn <wwn_string>	削除する WWN を指定します。WWN は 16 桁の 16 進数で指定します。 (例) <ul style="list-style-type: none"> 210000e08b0256f8 210000e0,8b0256f8 (4 バイトずつ"," (コンマ) で区切ることもできます。)
-spm_name <nick_name>	削除対象の SPM 名を指定します。 CLI で指定する場合、SPM 名は 64 文字までです。

記述例

SPM 名 (WWN_NICK_LINUX) を、SPM 対象から削除します。

```
# raidcom delete spm_wwn -port CL4-E -spm_name WWN_NICK_LINUX
```

WWN (50060e8005fa0f36) を、SPM 対象から削除します。

```
# raidcom delete spm_wwn -port CL4-E -hba_wwn 50060e80,05fa0f36
```

5.92 raidcom delete spm_group

指定されたポートまたはホストグループの WWN を SPM グループから削除し、WWN の SPM 情報を削除します。SPM グループに登録された WWN がない場合、SPM グループも削除されます。

構文

```
raidcom delete spm_group {-port <port#> -spm_group <group_name> | -port <port#> [<host group name>] -spm_host_grp}
```

オプションとパラメータ

オプション	説明
-port <port#>	ポート番号を指定します。ポート属性が Target のポート番号を指定します。 (例) <ul style="list-style-type: none"> CL1-A
-spm_group <group_name>	SPM グループ名を指定します。 CLI で指定する場合、SPM グループ名は 64 文字までです。
-port <port#> [<host group name>] - spm_host_grp	このオプションは、VSP G1000、VSP G1500 および VSP F1500 でだけ指定できます。ホストグループに登録されている WWN を SPM グループから削除する場合、ポート番号と、ホストグループ ID またはホストグループの名前を指定します。 この方法で WWN を削除した場合、ホストグループと SPM グループの関連づけが削除されます。 (例) <ul style="list-style-type: none"> CL1-A-g (g は 0-254) CL1-A Linux_X86

記述例

SPM グループ (WWN_GRP_LINUX) を削除します。

```
# raidcom delete spm_group -port CL4-E -spm_group WWN_GRP_LINUX
```

ホストグループ (CL4-E-1) に関連づけられた SPM を削除します (VSP G1000、VSP G1500 および VSP F1500 のみ)。

```
# raidcom delete spm_group -port CL4-E-1 -spm_host_grp
```

5.93 raidcom modify spm_wwn

SPM 対象の WWN に、SPM 情報を設定します。



メモ

raidcom modify spm_ldev コマンドによって VSP G1000、VSP G1500、VSP F1500、VSP E シリーズ、VSP Gx00 モデル、VSP Fx00 モデルおよび VSP 5000 シリーズのストレージシステムに SPM 情報が設定済みの場合、このコマンドは実行できません。

構文

```
raidcom modify spm_wwn -port <port#> [-spm_priority {y/n}] {-limit_io | -limit_kb | -limit_mb } <value> {-hba_wwn <wwn_strings> | -spm_name <nick_name>}
```

オプションとパラメータ

オプション	説明
-port <port#>	ポート番号を指定します。ポート属性が Target のポート番号を指定します。 (例) • CL1-A
-spm_priority {y/n}	優先 WWN/非優先 WWN を指定します。 • y または yes : 優先 WWN • n または no : 非優先 WWN
{-limit_io -limit_kb -limit_mb } <value>	上限値/しきい値を I/O レート、転送レートで指定します。 • -limit_io : I/O レート、最大値 : 2,147,483,647[IOPS] • -limit_kb : 転送レート (KB 単位) 、最大値 : 2,147,483,647[KB] • -limit_mb : 転送レート (MB 単位)、最大値 : 2,097,151[MB] MB 単位で指定した場合、1[MB]=1024[KB]で換算されます。 優先 WWN に対するしきい値はシステム全体のしきい値と同じです。
-hba_wwn <wwn_strings>	SPM 情報を設定する WWN を指定します。WWN は 16 桁の 16 進数で指定します。 (例) • 210000e08b0256f8 • 210000e0,8b0256f8 (4 バイトずつ," (コンマ) で区切ることもできます。)
-spm_name <nick_name>	SPM 名を指定します。 CLI で指定する場合、SPM 名は 64 文字までです。

記述例

WWN (50060e8005fa0f36) を非優先 WWN に指定し、上限値として 5000[I/O] (I/O レート) を設定します。

```
# raidcom modify spm_wnn -port CL4-E -spm_priority n -limit_io 5000 -  
hba_wnn 50060e80,05fa0f36
```

SPM 名 (WWN_NICK_LINUX) を非優先 WWN に指定し、上限値として 500[MB/s] (転送レート) を設定します。

```
# raidcom modify spm_wnn -port CL4-E -spm_priority n -limit_mb 500 -  
spm_name WWN_NICK_LINUX
```

WWN (50060e8005fa0f36) を優先 WWN に指定し、しきい値として 5000[I/O] (I/O レート) を設定します。

```
# raidcom modify spm_wnn -port CL4-E -spm_priority y -limit_io 5000 -  
hba_wnn 50060e80,05fa0f36
```

SPM 名 (WWN_NICK_LINUX) を優先 WWN に指定し、しきい値として 500000[KB/s] (転送レート) を設定します。

```
# raidcom modify spm_wnn -port CL4-E -spm_priority y -limit_kb 500000 -  
spm_name WWN_NICK_LINUX
```

WWN (50060e8005fa0f36) の SPM 情報を削除します。

```
# raidcom modify spm_wnn -port CL4-E -hba_wnn 50060e80,05fa0f36
```

SPM 名 (WWN_NICK_LINUX) の SPM 情報を削除します。

```
raidcom modify spm_wnn -port CL4-E -spm_name WWN_NICK_LINUX
```

5.94 raidcom modify spm_group

SPM 対象の SPM グループに、SPM 情報を指定します。

構文

```
raidcom modify spm_group {-port <port#> -spm_group <group_name> | -port  
<port#> [<host group name>] -spm_host_grp} [-spm_priority {y/n}] {-  
limit_io | -limit_kb | -limit_mb} <value>
```

オプションとパラメータ

オプション	説明
-port <port#>	ポート番号を指定します。ポート属性が Target のポート番号を指定します。 (例) ・ CL1-A
-spm_group <group_name>	SPM 情報を設定する SPM グループ名を指定します。

オプション	説明
	CLI で指定する場合、SPM グループ名は 64 文字までです。
-port <port#> [<host group name>] - spm_host_grp	このオプションは、VSP G1000、VSP G1500 および VSP F1500 でだけ指定できます。ホストグループに関連づけられた SPM グループに SPM 情報を設定する場合、ポート番号と、ホストグループ ID またはホストグループの名前を指定します。 (例) <ul style="list-style-type: none"> • CL1-A-g (g は 0-254) • CL1-A Linux_X86
-spm_priority {y/n}	優先 WWN/非優先 WWN を指定します。 <ul style="list-style-type: none"> • y または yes : 優先 WWN • n または no : 非優先 WWN
{-limit_io - limit_kb - limit_mb} <value>	上限値/しきい値を I/O レート、転送レートで指定します。 <ul style="list-style-type: none"> • -limit_io : I/O レート、最大値 : 2,147,483,647[IOPS] • -limit_kb : 転送レート (KB 単位) 、最大値 : 2,147,483,647[KB] • -limit_mb : 転送レート (MB 単位)、最大値 : 2,097,151[MB] MB 単位で指定した場合は、1MB=1024KB で換算されます。 優先 WWN に対するしきい値はシステム全体のしきい値と同じです。

記述例

SPM グループ名 (WWN_GRP_LINUX) を非優先 WWN に指定し、上限値として 5000[I/O] (I/O レート) を設定します。

```
# raidcom modify spm_group -port CL4-E -spm_priority n -limit_io 5000 -  
spm_group WWN_GRP_LINUX
```

SPM グループ名 (WWN_GRP_LINUX) を非優先 WWN に指定し、上限値として 500[MB/s] (転送レート) を設定します。

```
# raidcom modify spm_group -port CL4-E -spm_priority n -limit_mb 500 -  
spm_group WWN_GRP_LINUX
```

SPM グループ名 (WWN_GRP_LINUX) を優先 WWN に指定し、しきい値として 5000[I/O] (I/O レート) を設定します。

```
# raidcom modify spm_group -port CL4-E -spm_priority y -limit_io 5000 -  
spm_group WWN_GRP_LINUX
```

SPM グループ名 (WWN_GRP_LINUX) を優先 WWN に指定し、しきい値として 500000[KB/s] (転送レート) を設定します。

```
# raidcom modify spm_group -port CL4-E -spm_priority y -limit_kb 500000 -  
spm_group WWN_GRP_LINUX
```

SPM グループ名 (WWN_GRP_LINUX) の SPM 情報を削除します。

```
# raidcom modify spm_group -port CL4-E -spm_group WWN_GRP_LINUX
```

ホストグループ (CL4-E-1) に関連づけられた SPM グループを非優先 WWN に指定し、上限値として 5000[I/O] (I/O レート) を設定します (VSP G1000、VSP G1500 および VSP F1500 のみ)。

```
# raidcom modify spm_group -port CL4-E-1 -spm_host_grp -spm_priority n -limit_io 5000
```

5.95 raidcom get spm_wwn

SPM 対象である WWN の SPM 情報を取得します。

構文

```
raidcom get spm_wwn -port <port#> [ -hba_wwn <wwn_strings> | -spm_name <nick_name> ]
```

オプションとパラメータ

オプション	説明
-port <port#>	ポート番号を指定します。ポート属性が Target のポート番号を指定します。 (例) ・ CL1-A
-hba_wwn <wwn_strings>	SPM 情報を取得する WWN を指定します。WWN は 16 桁の 16 進数で指定します。 (例) ・ 210000e08b0256f8 ・ 210000e0,8b0256f8 (4 バイトずつ"," (コンマ) で区切ることもできます。)
-spm_name <nick_name>	SPM 情報を取得する SPM 名を指定します。 CLI で指定する場合、SPM 名は 64 文字までです。

記述例

指定したポート (CL4-E) 配下に属している WWN の SPM 情報を取得します。

```
#raidcom get spm_wwn -port CL4-E
PORT  SPM_MD      SPM WWN NICK_NAME      GRP_NAME      Serial#
CL4-E WWN      210000e08b0256f8 WWN_NICK_LINUX_0 OLA_NODE0_CTL 63528
CL4-E WWN      210000e08b0256f7 WWN_NICK_LINUX_1 OLA_NODE0_CTL 63528
```

WWN (50060e8005fa0f36) を指定して、SPM 情報を取得します。

```
#raidcom get spm_wwn -port CL4-E -hba_wwn 50060e80,05fa0f36
PORT  SPM_MD PRI IOps KBps Serial#
CL4-E WWN      Y 5000 -      63528
```

SPM 名 (WWN_NICK_LINUX) を指定して、SPM 情報を取得します。

```
#raidcom get spm_wwn -port CL4-E -spm_name WWN_NICK_LINUX
PORT  SPM_MD PRI IOps KBps Serial#
CL4-E WWN      Y -      5000 63528
```

出力例の各項目について説明します。

PORT

WWN が設定されているポートを表示します。

SPM_MD

SPM の制御モードを表示します。

- WWN : WWN 制御
- PORT : ポート制御

SPM_WWN

設定されている WWN を表示します。

NICK_NAME

WWN に設定されている SPM 名を表示します。SPM 名が設定されていない場合は、ハイフン (-) が表示されます。

GRP_NAME

WWN が属している SPM グループ名を表示します。グループに属していない場合は、ハイフン (-) が表示されます。

Serial#

装置製番を表示します。

- 対象装置が VSP G1000、VSP G1500、および VSP F1500 の場合は、装置製番に 300,000 を足した番号が表示されます。
- 対象装置が VSP 5000 シリーズの場合は、装置製番に 500,000 を足した番号が表示されず。

PRI

優先/非優先の設定を表示します。

- Y : 優先
- N : 非優先

I/Ops

優先設定の場合はしきい値、非優先設定の場合は上限値を表示します。転送レート (KBps) で設定されている場合は、ハイフン (-) が表示されます。

KBps

優先設定の場合はしきい値、非優先設定の場合は上限値を表示します。I/O レート (I/Ops) で設定されている場合は、ハイフン (-) が表示されます。また、MB 指定で設定した場合は、1MB=1024KB で換算されて KB で表示されます。

5.96 raidcom get spm_group

指定したポート内の SPM 対象である WWN の SPM 情報を、SPM グループ単位で取得します。

構文

```
raidcom get spm_group {-port <port#> -spm_group <group_name> | -port <port#> [<host_group_name>] -spm_host_grp}
```

オプションとパラメータ

オプション	説明
-port <port#>	ポート番号を指定します。ポート属性が Target のポート番号を指定します。 (例) ・ CL1-A
-spm_group <group_name>	SPM グループ名を指定します。 CLI で指定する場合、SPM グループ名は 64 文字までです。
-port <port#> [<host group name>] - spm_host_grp	このオプションは、VSP G1000、VSP G1500 および VSP F1500 でだけ指定できます。 ホストグループに関連づけられた SPM グループに SPM 情報を取得する場合、ポート番号と、ホストグループ ID またはホストグループの名前を指定します。 (例) ・ CL1-A-g (g は 0-254) ・ CL1-A Linux_X86

記述例

ポート (CL4-E) と SPM グループ名 (WWN_GRP_LINUX) を指定して、SPM 情報を取得します。

```
#raidcom get spm_group -port CL4-E -spm_group WWN_GRP_LINUX
PORT      SPM_MD  PRI      IOps      KBps      Serial#
CL4-E     PORT    Y        5000      -         63528
```

ホストグループ (CL4-E-1) を指定して SPM 情報を取得します (VSP G1000、VSP G1500 および VSP F1500 のみ)。

```
#raidcom get spm_group -port CL4-E-1 -spm_host_grp
PORT      SPM_MD  PRI      IOps      KBps      Serial#
CL4-E     WWN     Y        1000000000  -         63528
```

出力例の各項目について説明します。

PORT

WWN が設定されているポートを表示します。

SPM_MD

SPM の制御モードを表示します。

- ・ WWN : WWN 制御
- ・ PORT : ポート制御

PRI

優先/非優先の設定を表示します。

- ・ Y : 優先
- ・ N : 非優先

IOps

優先設定の場合はしきい値、非優先設定の場合は上限値を表示します。転送レート (KBps) で設定されている場合は、ハイフン (-) が表示されます。

KBps

優先設定の場合はしきい値、非優先設定の場合は上限値を表示します。I/O レート (IOps) で設定されている場合は、ハイフン (-) が表示されます。また、MB 指定で設定した場合は、1MB=1024KB で換算されて KB で表示されます。

Serial#

装置製番を表示します。

- 対象装置が VSP G1000、VSP G1500、および VSP F1500 の場合は、装置製番に 300,000 を足した番号が表示されます。
- 対象装置が VSP 5000 シリーズの場合は、装置製番に 500,000 を足した番号が表示されま

5.97 raidcom monitor spm_wnn

SPM 対象である WWN のモニタリング情報を取得します。

構文

```
raidcom monitor spm_wnn {-hba_wnn <wnn_strings> | -spm_name <nick_name>}
```

オプションとパラメータ

オプション	説明
-hba_wnn <wnn_strings>	モニタリング情報を取得する WWN を指定します。WWN は 16 桁の 16 進数で指定します。 (例) <ul style="list-style-type: none">210000e08b0256f8210000e0,8b0256f8 (4 バイトずつ"," (コンマ) で区切ることもできます。)
-spm_name <nick_name>	モニタリング情報を取得する SPM 名を指定します。 CLI で指定する場合、SPM 名は 64 文字までです。

記述例

WWN (50060e8005fa0f36) を指定して、モニタリング情報を取得します。

```
#raidcom monitor spm_wnn -hba_wnn 50060e80,05fa0f36
PORT  SPM_MD IOps      Kbps Serial#
CL4-E PORT  5000 5000000 63528
```

SPM 名 (WWN_NICK_LINUX) を指定して、モニタリング情報を取得します。

```
#raidcom monitor spm_wnn -spm_name WWN_NICK_LINUX
PORT  SPM_MD IOps      Kbps Serial#
CL4-E PORT  5000 5000000 63528
```

出力例の各項目について説明します。

PORT

WWN が設定されているポートを表示します。

SPM_MD

SPM の制御モードを表示します。

- WWN : WWN 制御
- PORT : ポート制御

I/Ops

指定された WWN または SPM 名の現在の I/O レート (I/Ops) が表示されます。

KBps

指定された WWN または SPM 名の現在の転送レート (KBps) が表示されます。

Serial#

装置製番を表示します。

- 対象装置が VSP G1000、VSP G1500、および VSP F1500 の場合は、装置製番に 300,000 を足した番号が表示されます。
- 対象装置が VSP 5000 シリーズの場合は、装置製番に 500,000 を足した番号が表示されま

5.98 raidcom monitor spm_group

SPM 対象である WWN のモニタリング情報を、SPM グループ単位に取得します。

構文

```
raidcom monitor spm_group -spm_group <group_name>
```

オプションとパラメータ

オプション	説明
-spm_group <group_name>	SPM グループ名を指定します。 CLI で指定する場合、SPM グループ名は 64 文字までです。

記述例

SPM グループ名 (WWN_GRP_LINUX) を指定して、モニタリング情報を取得します。

```
#raidcom monitor spm_group -spm_group WWN_GRP_LINUX
PORT  SPM_MD I/Ops KBps   Serial#
CL4-E PORT  5000 5000000 63528
```

出力例の各項目について説明します。

PORT

WWN が設定されているポートを表示します。

SPM_MD

SPM の制御モードを表示します。

- WWN : WWN 制御
- PORT : ポート制御

I/Ops

指定された WWN または SPM 名の現在の I/O レート (I/Ops) が表示されます。

KBps

指定された WWN または SPM 名の現在の転送レート (KBps) が表示されます。

Serial#

装置製番を表示します。

- ・ 対象装置が VSP G1000、VSP G1500、および VSP F1500 の場合は、装置製番に 300,000 を足した番号が表示されます。
- ・ 対象装置が VSP 5000 シリーズの場合は、装置製番に 500,000 を足した番号が表示されま

5.99 raidcom modify spm_ldev (VSP E シリーズ、VSP Gx00 モデル、VSP Fx00 モデル、VSP G1000, VSP G1500, VSP F1500 および VSP 5000 シリーズのみ)

LDEV と WWN、または LDEV と iSCSI 名の組み合わせに SPM 情報を設定します。



メモ

raidcom modify spm_wwn コマンドまたは raidcom add spm_group コマンドによってストレージシステムに SPM 情報が設定済みの場合、このコマンドは実行できません。



メモ

SPM 設定された LDEV が 4,096 個以上ある場合、新たに SPM 設定する LDEV では、既存の SPM 設定された LDEV よりホスト I/O のレスポンスが低下します。ホスト I/O のレスポンスを改善するには、新たに SPM 設定した LDEV の SPM 情報を削除したあと、SPM 設定された LDEV が 4,096 個以下になるように既存の SPM 情報を削除してから、改めて SPM 設定してください。

構文

```
raidcom modify spm_ldev -ldev_id <ldev#> {-hba_wwn <wwn strings> | -hba_iscsi_name <initiator iscsi name>} [-spm_priority {y/n}] [{-limit_io | -limit_mb} <value>]
```

オプションとパラメータ

オプション	説明
-ldev_id <ldev#>	SPM 情報を設定する LDEV 番号 (0-65279) を指定します。 (例) ・ -ldev_id 200
-hba_wwn <wwn strings>	SPM 情報を設定するホストバスアダプタ (イニシエータ) の WWN を指定します。WWN は 16 桁の 16 進数で指定します。 (例) ・ 210000e08b0256f8 ・ 210000e0,8b0256f8 (4 バイトずつ"," (コンマ) で区切ることもできます。)
-hba_iscsi_name <initiator iscsi name>	SPM 情報を設定するホストバスアダプタ (イニシエータ) の iSCSI 名を指定します。 最大 223 文字まで指定できます。 (例) ・ iqn.win2k8.example.of.iqn.form

オプション	説明
	<ul style="list-style-type: none"> eui.0123456789ABCDEF
[-spm_priority {y/n}]	<p>LDEV と WWN、または LDEV と iSCSI 名の組み合わせに対し、優先度を設定します。</p> <ul style="list-style-type: none"> y または yes : 優先度を「優先」にします。 モニタリング情報は取得しますが、上限値制御をしない、優先的に扱う組み合わせです。 n または no : 優先度を「非優先」にします。 モニタリング情報を取得して上限値制御をする、優先的に扱わない組み合わせです。 指定を省略すると、優先的に扱わない組み合わせ（優先度が「非優先」）になります。 <p>LDEV と WWN、または LDEV と iSCSI 名を指定した SPM の設定操作の詳細については、『RAID Manager ユーザガイド』を参照してください。</p>
[{-limit_io -limit_mb} <value>]	<p>上限値を I/O レート、転送レートで指定します。指定を省略すると、I/O レートおよび転送レートが上限値によって抑制されません。</p> <ul style="list-style-type: none"> -limit_io : I/O レート 最大値 : 65,535 [IOPS] -limit_mb : 転送レート (MB 単位) 最大値 : 31 [MB]

記述例

LDEV : 1024 と WWN : 50060e8005fa0f36 の組み合わせに非優先を指定し、上限値として I/O レート : 5000 [IOPS] を設定します。

```
# raidcom modify spm_ldev -ldev_id 1024 -hba_wwn 50060e80,05fa0f36 -spm_priority n -limit_io 5000
```

LDEV : 1024 と iSCSI 名 : iqn.z1 の組み合わせに非優先を指定し、上限値として I/O レート : 5000 [IOPS] を設定します。

```
# raidcom modify spm_ldev -ldev_id 1024 -hba_iscsi_name iqn.z1 -spm_priority n -limit_io 5000
```

5.100 raidcom delete spm_ldev (VSP E シリーズ、VSP Gx00 モデル、VSP Fx00 モデル、VSP G1000, VSP G1500, VSP F1500 および VSP 5000 シリーズのみ)

SPM 対象の LDEV と WWN、または LDEV と iSCSI 名の組み合わせを SPM 対象から削除します。

構文

```
raidcom delete spm_ldev -ldev_id <ldev#> {-hba_wwn <wwn strings> | -hba_iscsi_name <initiator iscsi name>}
```

オプションとパラメータ

オプション	説明
-ldev_id <ldev#>	SPM 情報を削除する LDEV 番号 (0-65279) を指定します。 (例) • -ldev_id 200
-hba_wwn <wwn strings>	SPM 情報を削除するホストバスアダプタ (イニシエータ) の WWN を指定します。 WWN は 16 桁の 16 進数で指定します。 (例) • 210000e08b0256f8 • 210000e0,8b0256f8 (4 バイトずつ"," (コンマ) で区切ることもできます。)
-hba_iscsi_name <initiator iscsi name>	SPM 情報を削除するホストバスアダプタ (イニシエータ) の iSCSI 名を指定します。 最大 223 文字まで指定できます。 (例) • iqn.win2k8.example.of.iqn.form • eui.0123456789ABCDEF

記述例

LDEV : 1024 と WWN : 50060e8005fa0f36 の組み合わせを SPM 対象から削除します。

```
# raidcom delete spm_ldev -ldev_id 1024 -hba_wwn 50060e80,05fa0f36
```

LDEV : 1024 と iSCSI 名 : iqn.z1 の組み合わせを SPM 対象から削除します。

```
# raidcom delete spm_ldev -ldev_id 1024 -hba_iscsi_name iqn.z1
```

5.101 raidcom monitor spm_ldev (VSP E シリーズ、VSP Gx00 モデル、VSP Fx00 モデル、VSP G1000, VSP G1500, VSP F1500 および VSP 5000 シリーズのみ)

LDEV と WWN、または LDEV と iSCSI 名の組み合わせのモニタリング情報を取得します。このコマンドは、次の 2 つの条件を満たすときに情報を表示します。

- 指定した LDEV に SPM 情報が設定されている。
- 指定された WWN または iSCSI 名が設定された LDEV に対する現在の I/O レートまたは転送レートが 0 でない。

構文

```
raidcom monitor spm_ldev -ldev_id <ldev#> {-hba_wwn <wwn strings> | -hba_iscsi_name <initiator iscsi name>}
```

オプションとパラメータ

オプション	説明
-ldev_id <ldev#>	モニタリング情報を取得する LDEV 番号 (0-65279) を指定します。 (例) • -ldev_id 200

オプション	説明
-hba_wwn <wwn strings>	モニタリング情報を取得するホストバスアダプタ（イニシエータ）の WWN を指定します。WWN は 16 桁の 16 進数で指定します。 (例) <ul style="list-style-type: none"> 210000e08b0256f8 210000e0,8b0256f8（4 バイトずつ","（コンマ）で区切ることもできます。）
-hba_iscsi_name <initiator iscsi name>	モニタリング情報を取得するホストバスアダプタ（イニシエータ）の iSCSI 名を指定します。最大 223 文字まで指定できます。 (例) <ul style="list-style-type: none"> iqn.win2k8.example.of.iqn.form eui.0123456789ABCDEF

記述例

LDEV : 1024 と WWN : 50060e8005fa0f36 の組み合わせのモニタリング情報を取得します。

```
# raidcom monitor spm_ldev -ldev_id 1024 -hba_wwn 50060e80,05fa0f36
Serial# LDEV IOps KBps WWN
63528 1024 5000 5000000 50060e8005fa0f3
```

LDEV : 1024 と iSCSI 名 : iqn.z1 の組み合わせのモニタリング情報を取得します。

```
# raidcom monitor spm_ldev -ldev_id 1024 -hba_iscsi_name iqn.z1
Serial# LDEV IOps KBps IQN
63528 1024 5000 5000000 iqn.z1
```

出力例の各項目について説明します。

Serial#

装置製番を表示します。

- 対象装置が VSP G1000、VSP G1500、および VSP F1500 の場合は、装置製番に 300,000 を足した番号が表示されます。
- 対象装置が VSP 5000 シリーズの場合は、装置製番に 500,000 を足した番号が表示されます。

LDEV

LDEV 番号を表示します。

IOps

指定した WWN または iSCSI 名によって特定された LDEV に対する現在の I/O レート (IOps) が表示されます。

KBps

指定した WWN または iSCSI 名によって特定された LDEV に対する現在の転送レート (KBps) が表示されます。

WWN

ホストバスアダプタ（イニシエータ）の WWN を表示します。

IQN

ホストバスアダプタ（イニシエータ）の iSCSI 名を表示します。

5.102 raidcom get spm_ldev（VSP E シリーズ、VSP Gx00 モデル、VSP Fx00 モデル、VSP G1000、VSP G1500、VSP F1500 および VSP 5000 シリーズのみ）

LDEV と WWN、または LDEV と iSCSI 名の組み合わせの SPM 情報を表示します。

構文

```
raidcom get spm_ldev [-ldev_id <ldev#> | -hba_wwn <wwn strings> | -hba_iscsi_name <initiator iscsi name>]
```

オプションとパラメータ

オプション	説明
-ldev_id <ldev#>	SPM 情報を取得する LDEV 番号（0-65279）を指定します。 (例) ・ -ldev_id 200 WWN と指定した LDEV、または iSCSI 名と指定した LDEV の組み合わせに SPM 情報が設定されていない場合、このコマンドは情報を表示しないで終了します。
-hba_wwn <wwn strings>	SPM 情報を取得する WWN を指定します。WWN は 16 桁の 16 進数で指定します。 (例) ・ 210000e08b0256f8 ・ 210000e0,8b0256f8（4 バイトずつ","（コンマ）で区切ることもできます。） LDEV と指定した WWN の組み合わせに SPM 情報が設定されていない場合、このコマンドは情報を表示しないで終了します。
-hba_iscsi_name <initiator iscsi name>	SPM 情報を取得するホストバスアダプタ（イニシエータ）の iSCSI 名を指定します。最大 223 文字まで指定できます。 (例) ・ iqn.win2k8.example.of.iqn.form ・ eui.0123456789ABCDEF LDEV と指定した iSCSI 名の組み合わせに SPM 情報が設定されていない場合、このコマンドは情報を表示しないで終了します。

記述例

LDEV : 1024 と WWN、および LDEV : 1024 と iSCSI 名の組み合わせの SPM 情報を表示します。

```
# raidcom get spm_ldev -ldev_id 1024
Serial# LDEV PRI      IOps      KBps      T Name
63528 1024   Y          -          -      W 50060e8005fa0f3
63528 1024   N          -      31744      I iqn.z1
```

LDEV と iSCSI 名 : iqn.z1 の組み合わせの SPM 情報を表示します。

```
# raidcom get spm_ldev -hba_iscsi_name iqn.z1
Serial# LDEV PRI      IOps      KBps T Name
63528 1024   Y          -          - I iqn.z1
63528 1025   N          -      31744 I iqn.z1
```

LDEV と WWN : 50060e8005fa0f36 の組み合わせの SPM 情報を表示します。

```
# raidcom get spm_ldev -hba_wwn 50060e8005fa0f3
Serial# LDEV PRI      IOps          KBps T Name
63528 1024  Y          -            - W 50060e8005fa0f3
63528 1025  N          -            31744 W 50060e8005fa0f3
```

LDEV と WWN、および LDEV と iSCSI 名の組み合わせの SPM 情報を表示します。

```
# raidcom get spm_ldev
Serial# LDEV PRI      IOps          KBps T Name
63528 1024  Y          -            - W 50060e8005fa0f3
63528 1024  N          -            31744 I iqn.z1
63528 1025  N          5000         - I iqn.z1
```

出力例の各項目について説明します。

Serial#

装置製番を表示します。

- 対象装置が VSP G1000、VSP G1500、および VSP F1500 の場合は、装置製番に 300,000 を足した番号が表示されます。
- 対象装置が VSP 5000 シリーズの場合は、装置製番に 500,000 を足した番号が表示されま

LDEV

LDEV 番号を表示します。

PRI

優先度が優先か、非優先かを表示します。

- Y : 優先
- N : 非優先

IOps

非優先設定の場合は上限値を表示します。優先設定の場合、および転送レートで設定されている場合は、- (ハイフン) が表示されます。

KBps

非優先設定の場合は上限値を表示します。優先設定の場合、および I/O レートで設定されている場合は、- (ハイフン) が表示されます。

また、MB 指定で設定した場合は、1MB = 1024KB で換算されて KB で表示されます。

T

Name カラムに表示する名前の種類を表示します。

- W : WWN
- I : iSCSI 名

Name

WWN または iSCSI 名を表示します。

5.103 raidcom add hba_iscsi

ホストを追加するために、指定されたポートの iSCSI ターゲットにホストバスアダプタの iSCSI 名 (イニシエータ側) を登録します。指定された iSCSI 名がすでにある場合は、無視されます。

構文

```
raidcom add hba_iscsi -port <port#> [<host group name>] -hba_iscsi_name <initiator iscsi name>
```

オプションとパラメータ

オプション	説明
-port <port#>[<host group name>]	ポート番号、ターゲット ID、または iSCSI ターゲット名を指定します。 (例) <ul style="list-style-type: none">CL1-A-g (g は 0-254)CL1-A Target00
-hba_iscsi_name <initiator iscsi name>	ホストバスアダプタ (イニシエータ) の iSCSI 名を指定します。最大 223 文字まで指定できます。なお、ホストバスアダプタはポートごとに 255 個まで設定できます。 (例) <ul style="list-style-type: none">iqn.win2k8.example.of.iqn.formeui.0123456789ABCDEF 注意： <ul style="list-style-type: none">VSP E シリーズ、VSP G130, G150, G350, G370, G700, G900、VSP F350, F370, F700, F900 および VSP 5000 シリーズ では、同一ポート内に大文字と小文字だけが異なる iSCSI 名を複数登録することはできません。例えば、iqn.win2k8.example.of.iqn.form が登録されている場合、iqn.win2k8.example.of.iqn.FORM を登録することはできません。VSP G1000, G1500 および VSP F1500、VSP G100, G200, G400, G600, G800 および VSP F400, F600, F800 では、同一ポート内に大文字と小文字だけが異なる iSCSI 名を複数登録しないでください。iSCSI 名を IQN 形式で指定する場合は、すべて小文字で入力することを推奨します。iSCSI 名を EUI 形式で入力する場合は、先頭の "eui." の部分はすべて小文字で、後続の 16 進数に含まれる英字部分は、すべて大文字で入力することを推奨します。

記述例

ポート : CL4-E、ターゲット ID : 0 にホストバスアダプタの iSCSI 名 : iqn.win2k8.example.of.iqn.form を設定します。

```
# raidcom add hba_iscsi -port CL4-E-0 -hba_iscsi_name iqn.win2k8.example.of.iqn.form
```

ポート : CL4-E、iSCSI ターゲット名 : Target00 にホストバスアダプタの iSCSI 名 : eui.0123456789ABCDEF を設定します。

```
# raidcom add hba_iscsi -port CL4-E Target00 -hba_iscsi_name eui.0123456789ABCDEF
```

5.104 raidcom delete hba_iscsi

ホストグループからホスト（イニシエータ iSCSI 名）を削除します。指定されたイニシエータ iSCSI 名がない場合は、無視されます。

構文

```
raidcom delete hba_iscsi -port <port#> [<host group name>] -  
hba_iscsi_name <initiator iscsi name>
```

オプションとパラメータ

オプション	説明
-port <port#>[<host group name>]	ポート番号、ターゲット ID、または iSCSI ターゲット名を指定します。 (例) <ul style="list-style-type: none">CL1-A-g (g は 0-254)CL1-A Target00
-hba_iscsi_name <initiator iscsi name>	ホストバスアダプタ（イニシエータ）の iSCSI 名を指定します。 (例) <ul style="list-style-type: none">iqn.win2k8.example.of.iqn.formeui.0123456789ABCDEF

記述例

ポート : CL4-E、ターゲット ID : 0 からホストバスアダプタの iSCSI 名 :
iqn.win2k8.example.of.iqn.form を削除します。

```
# raidcom delete hba_iscsi -port CL4-E-0 -hba_iscsi_name  
iqn.win2k8.example.of.iqn.form
```

ポート : CL4-E、iSCSI ターゲット名 : Target00 からホストバスアダプタの iSCSI 名 :
eui.0123456789ABCDEF を削除します。

```
# raidcom delete hba_iscsi -port CL4-E Target00 -hba_iscsi_name  
eui.0123456789ABCDEF
```

5.105 raidcom set hba_iscsi

指定したポート上のイニシエータ iSCSI 名に、ニックネーム（最大 32 文字）を設定します。指定したポートがない場合は、EX_ENOOBJ で拒否されます。指定したイニシエータ iSCSI 名にニックネームがある場合は、更新されます。

構文

```
raidcom set hba_iscsi -port <port#>[<host group name>] -hba_iscsi_name  
<initiator iscsi name> -iscsi_nickname <initiator iscsi Nickname>
```

オプションとパラメータ

オプション	説明
-port <port#>[<host group name>]	ポート番号、ターゲット ID、または iSCSI ターゲット名を指定します。 (例) <ul style="list-style-type: none"> CL1-A-g (g は 0-254) CL1-A Linux_X86
-hba_iscsi_name <initiator iscsi name>	ホストバスアダプタ (イニシエータ) の iSCSI 名を指定します。 (例) <ul style="list-style-type: none"> iqn.win2k8.example.of.iqn.form eui.0123456789ABCDEF
-iscsi_nickname <initiator iscsi Nickname>	イニシエータ iSCSI 名に付けるニックネームを指定します。 最大 32 文字まで指定できます。

記述例

ポート : CL4-E、ターゲット ID : 0 に設定されている接続ホスト iSCSI 名 :
iqn.win2k8.example.of.iqn.form にニックネーム : ORA_NODE0_CTL_0 を設定する。

```
# raidcom set hba_iscsi -port CL4-E-0 -hba_iscsi_name
iqn.win2k8.example.of.iqn.form -iscsi_nickname ORA_NODE0_CTL_0
```

5.106 raidcom reset hba_iscsi

指定したポート上のイニシエータ iSCSI 名から、ニックネームを削除します。指定したポートがない場合は、EX_ENOOBJ で拒否されます。

構文

```
raidcom reset hba_iscsi -port <port#> [<host group name>] -
hba_iscsi_name <initiator iscsi name>
```

オプションとパラメータ

オプション	説明
-port <port#>[<host group name>]	ポート番号、ターゲット ID、または iSCSI ターゲット名を指定します。 (例) <ul style="list-style-type: none"> CL1-A-g (g は 0-254) CL1-A Linux_X86
-hba_iscsi_name <initiator iscsi name>	ホストバスアダプタ (イニシエータ) の iSCSI 名を指定します。 (例) <ul style="list-style-type: none"> iqn.win2k8.example.of.iqn.form eui.0123456789ABCDEF

記述例

ポート : CL4-E、ホストグループ : 0 に設定されている接続ホスト iSCSI 名 :
iqn.win2k8.example.of.iqn.form に設定されているニックネームを削除する。

```
# raidcom reset hba_iscsi -port CL4-E-0 -hba_iscsi_name  
iqn.win2k8.example.of.iqn.form
```

5.107 raidcom get hba_iscsi

iSCSI ターゲットに登録されているイニシエータ側ホストバスアダプタの iSCSI 名を iSCSI ターゲットごとに表示します。

構文

```
raidcom get hba_iscsi -port <port#> [<host group name>]
```

オプションとパラメータ

オプション	説明
-port <port#>[<host group name>]	ポート番号、ターゲット ID、または iSCSI ターゲット名を指定します。 (例) <ul style="list-style-type: none">CL1-A-g (g は 0-254)CL1-A Target00

記述例

ポート : CL4-E、iSCSI ターゲット ID 0 に設定されているホストバスアダプタの iSCSI 名を表示します。

```
# raidcom get hba_iscsi -port CL4-E-0  
PORT  GID  GROUP_NAME      IQN                Serial#  NICK_NAME  
CL4-E  0    Linux_x86       iqn.z1...         63528   ORA_NODE0_CTL_0  
CL4-E  0    Linux_x86       iqn.z2...         63528   ORA_NODE1_CTL_0
```

出力例の各項目について説明します。

PORT

ポートを表示します。

GID

ポートのターゲット ID を表示します。

GROUP_NAME

ポートの iSCSI ターゲット名を表示します。

IQN

登録されているホストバスアダプタの iSCSI 名を表示します。

Serial#

装置製番を表示します。

- 対象装置が VSP G1000、VSP G1500、および VSP F1500 の場合は、装置製番に 300,000 を足した番号が表示されます。

- 対象装置が VSP 5000 シリーズの場合は、装置製番に 500,000 を足した番号が表示されます。

NICK_NAME

ホストバスアダプタの iSCSI 名のニックネームを表示します。

5.108 raidcom add chap_user

指定された iSCSI ターゲットに CHAP ユーザ名を設定します。また、指定された iSCSI ターゲットに設定されているイニシエータ側ホストの CHAP ユーザ名を登録します。指定されたイニシエータ側ホストの CHAP ユーザ名がすでにある場合は、登録は無視されます。

構文

```
raidcom add chap_user -port <port#> [<host group name>] {-target_chap_user <user name>|-initiator_chap_user <user name>}
```

オプションとパラメータ

オプション	説明
-port <port#>[<host group name>]	ポート番号、ターゲット ID、または iSCSI ターゲット名を指定します。 (例) <ul style="list-style-type: none"> CL1-A-g (g は 0-254) CL1-A Target00
-target_chap_user <user name>	iSCSI ターゲットに設定する CHAP ユーザ名を指定します。最大 223 文字まで指定できます。なお、iSCSI ターゲットの CHAP ユーザ名は iSCSI ターゲットごとに 1 つまで設定できます。 (例) storage01
-initiator_chap_user <user name>	iSCSI ターゲットに設定されているイニシエータ側の CHAP ユーザ名を指定します。最大 223 文字まで指定できます。なおイニシエータ側の CHAP ユーザ名はポートごとに 255 個まで設定できます。 (例) Linux-abc

記述例

ポート CL4-E、ホストグループ ID 0 の iSCSI ターゲットに CHAP ユーザ名 : storage01 を設定します。

```
# raidcom add chap_user -port CL4-E-0 -target_chap_user storage01
```

ポート CL4-E、iSCSI ターゲット名 : Target00 に CHAP ユーザ名 : storage02 を設定します。

```
# raidcom add chap_user -port CL4-E Target00 -target_chap_user storage02
```

ポート CL4-E、iSCSI ターゲット名 : Target00 にイニシエータ側ホストの CHAP ユーザ名 : Linux-abc を登録します。

```
# raidcom add chap_user -port CL4-E Target00 -initiator_chap_user Linux-abc
```

5.109 raidcom delete chap_user

指定された iSCSI ターゲットの CHAP ユーザ名を削除します。また、指定された iSCSI ターゲットに設定されているイニシエータ側ホストの CHAP ユーザを削除します。指定された CHAP ユーザ名がない場合は、無視されます。

構文

```
raidcom delete chap_user -port <port#> [<host group name>] {-target_chap_user <user name>|-initiator_chap_user <user name>}
```

オプションとパラメータ

オプション	説明
-port <port#>[<host group name>]	ポート番号、ターゲット ID、または iSCSI ターゲット名を指定します。 (例) ・ CL1-A-g (g は 0-254) ・ CL1-A Target00
-target_chap_user <user name>	iSCSI ターゲットの CHAP ユーザ名を指定します。 (例) storage01
-initiator_chap_user <user name>	イニシエータ側ホストの CHAP ユーザ名を指定します。 (例) Linux-abc

記述例

ポート CL4-E、ホストグループ ID 0 の iSCSI ターゲットから CHAP ユーザ名 : storage01 を削除します。

```
# raidcom delete chap_user -port CL4-E-0 -target_chap_user storage01
```

ポート CL4-E、iSCSI ターゲット名 : Target00 から CHAP ユーザ名 : storage02 を削除します。

```
# raidcom delete chap_user -port CL4-E Target00 -target_chap_user storage02
```

ポート CL4-E、iSCSI ターゲット名 : Target00 のイニシエータ側ホストの CHAP ユーザ名 : Linux-abc を削除します。

```
# raidcom delete chap_user -port CL4-E Target00 -initiator_chap_user Linux-abc
```

5.110 raidcom set chap_user

指定された CHAP ユーザに secret と呼ばれるパスワードを設定します。イニシエータ側とターゲット側のどちらのホストについてもこのコマンドで設定します。secret を引数として直接渡すことを避けるため、secret の入力には専用のプロンプトを表示します。指定された CHAP ユーザに secret がすでにある場合は、上書きされます。

構文

```
raidcom set chap_user -port <port#> [<host group name>] {-target_chap_user <user name> -secret |-initiator_chap_user <user name> -secret}
```

オプションとパラメータ

オプション	説明
-port <port#>[<host group name>]	ポート番号、ターゲット ID、または iSCSI ターゲット名を指定します。 (例) <ul style="list-style-type: none">CL1-A-g (g は 0-254)CL1-A Target00
-target_chap_user <user name>	iSCSI ターゲットの CHAP ユーザ名を指定します。 (例) storage01
-initiator_chap_user <user name>	イニシエータ側ホストの CHAP ユーザ名を指定します。 (例) Linux-abc
-secret	secret 入力用のプロンプトを表示します。 12 文字～32 文字で secret を指定します。 入力した文字数が 11 文字以下または 33 文字以上の場合は、エラーになります。

記述例

ポート CL4-E、ターゲット ID 0 の iSCSI ターゲットの CHAP ユーザ名 : storage01 に secret : iSCSI-secret を設定します。

```
# raidcom set chap_user -port CL4-E-0 -target_chap_user storage01 -secret
Enter Secret :
(上記の「Enter Secret :」に続けて iSCSI-secret と入力します。なお、ここで入力した文字列はプロンプト上には表示されません)
```

ポート CL4-E に接続されているイニシエータ側ホストの CHAP ユーザ名 : Linux-abc に secret : Linux-secret を登録します。

```
# raidcom set chap_user -port CL4-E Target00 -initiator_chap_user Linux-abc -secret
Enter Secret :
(上記の「Enter Secret :」に続けて Linux-secret と入力します。なお、ここで入力した文字列はプロンプト上には表示されません)
```

5.111 raidcom reset chap_user

指定された CHAP ユーザの secret を削除します。イニシエータ側とターゲット側のどちらのホストについてもこのコマンドで設定します。

構文

```
raidcom reset chap_user -port <port#> [<host group name>] {-target_chap_user <user name>|-initiator_chap_user <user name>}
```

オプションとパラメータ

オプション	説明
-port <port#>[<host group name>]	ポート番号、ターゲット ID、または iSCSI ターゲット名を指定します。 (例) <ul style="list-style-type: none">CL1-A-g (g は 0-254)CL1-A Target00
-target_chap_user <user name>	iSCSI ターゲットの CHAP ユーザ名を指定します。 (例) storage01
- initiator_chap_use r <user name>	イニシエータ側ホストの CHAP ユーザ名を指定します。 (例) Linux-abc

記述例

ポート CL4-E、ターゲット ID 0 の iSCSI ターゲットの CHAP ユーザ名 : storage01 に対応する secret を削除します。

```
# raidcom reset chap_user -port CL4-E-0 -target_chap_user storage01
```

ポート CL4-E に接続されているイニシエータ側ホストの CHAP ユーザ名 : Linux-abc に対応する secret を削除します。

```
# raidcom reset chap_user -port CL4-E Target00 -initiator_chap_user  
Linux-abc
```

5.112 raidcom get chap_user

指定したポートの iSCSI ターゲットの CHAP ユーザ名と、iSCSI ターゲットに登録されているイニシエータ側ホストバスアダプタの CHAP ユーザ名を表示します。

構文

```
raidcom get chap_user -port <port#> [<host group name>]
```

オプションとパラメータ

オプション	説明
-port <port#>[<host group name>]	ポート番号、ターゲット ID、または iSCSI ターゲット名を指定します。 (例) <ul style="list-style-type: none">CL1-A-g (g は 0-254)CL1-A Target00

記述例

ポート : CL4-E、ホストグループ ID 0 に設定されている CHAP ユーザ名を表示します。

```
# raidcom get chap_user -port CL4-E-0  
PORT  GID  GROUP_NAME      CHAP_user      Serial#  WAY  Sec  
CL4-E  0    Linux_x86      raidmanager    63528   INI  *
```

```
CL4-E 0 Linux_x86 raidmanager1 63528 INI *
CL4-E 0 Linux_x86 raidmanager2 63528 INI *
CL4-E 0 Linux_x86 oracle 63528 TAR *
```

出力例の各項目について説明します。

PORT

ポートを表示します。

GID

ポートのホストグループ ID を表示します。

GROUP_NAME

ポートの iSCSI ターゲット名を表示します。

CHAP_user

iSCSI ターゲットおよび iSCSI ターゲットに登録されているホストバスアダプタの CHAP ユーザ名を表示します。

Serial#

装置製番を表示します。

- 対象装置が VSP G1000、VSP G1500、および VSP F1500 の場合は、装置製番に 300,000 を足した番号が表示されます。
- 対象装置が VSP 5000 シリーズの場合は、装置製番に 500,000 を足した番号が表示されません。

WAY

iSCSI ターゲット側の CHAP ユーザ名であるか、またはホストバスアダプタ（イニシエータ）側の CHAP ユーザ名であることを示します。

- TAR : iSCSI ターゲット側
- INI : ホストバスアダプタ（イニシエータ）側

Sec

常に "*" が表示されます。

5.113 raidcom send ping

指定したポートから指定したホストに ping を送信し、その結果を表示します。

構文

```
raidcom send ping -port <port#> -address <IP address> [-iscsi_virtual_port_id <iSCSI virtual port ID>]
```

オプションとパラメータ

オプション	説明
-port <port#>	ポート番号を指定します。 (例) ・ CL1-A
-address <IP address>	ping の送信先にするホストの IP アドレスを指定します。

オプション	説明
	IPv4、IPv6 のどちらも指定できます。 IP アドレスの指定方法の詳細は、「 1.5 IP アドレスの指定方法 」を参照してください。
[iscsi_virtual_port_id <iscsi virtual port ID>]	指定したポートが iSCSI かつ iSCSI 仮想ポートモードが有効のとき、iSCSI 仮想ポート ID を指定します。指定したポートが iSCSI かつ iSCSI 仮想ポートモードが有効のときこのオプションを省略した場合、iSCSI 仮想ポート ID に 0 を指定したもとして実行されます。 次の場合にこのオプションを指定すると、エラーになります。 <ul style="list-style-type: none"> 指定された iSCSI 仮想ポート ID の仮想ポートがない。 iSCSI 仮想ポートモードが無効である。 装置が iSCSI 仮想ポートモードをサポートしていない。

戻り値

ユーザプログラムまたはスクリプトを使用して実行結果を確認できるよう、次に示す値が `exit()` に返されます。

- 正常終了
 - 0 : 1 つ以上のパケットの受信に成功しました。
 - 1 : 0 個のパケットの受信に成功しました。
内部エラーなどで `ping` を送信できなかったケースを含みます。
- 異常終了
 - EX_XXX : 異常終了しました。
エラーの詳細は『RAID Manager ユーザガイド』の「コマンドエラーメッセージ」の項を参照してください。

記述例

ポート : CL4-E から IP アドレス : 10.213.60.111 のホストに `ping` を送信し、結果を表示します (正常ケース)。

```
# raidcom send ping -port CL4-E -address 10.213.60.111
raidcom : 5 packets transmitted, 5 packets received.
```

ポート : CL4-E、iSCSI 仮想ポート ID : 0 から IP アドレス : 10.213.60.111 のホストに `ping` を送信し、結果を表示します (正常ケース)。

```
# raidcom send ping -port CL4-E -address 10.213.60.111 -
iscsi_virtual_port_id 0
raidcom : 5 packets transmitted, 5 packets received.
```

ポート : CL4-E から IP アドレス : 10.213.60.111 のホストに `ping` を送信し、結果を表示します (ホストからの応答がないケース)。

```
# raidcom send ping -port CL4-E -address 10.213.60.111
raidcom : 5 packets transmitted, 0 packets received.
```

ポート : CL4-E から IP アドレス : 10.213.60.111 のホストに ping を送信し、結果を表示します (内部エラーなどで ping を送信できなかったケース)。

```
# raidcom send ping -port CL4-E -address 10.213.60.111
raidcom : 0 packets transmitted.
```

出力例の各項目について説明します。

n packets transmitted

ホストに送信したパケット数を表示します。

n packets received

ホストから正常に応答があったパケット数を表示します。

5.114 raidcom add external_iscsi_name

外部ストレージシステムの iSCSI ターゲットの iSCSI 名を、ローカルストレージシステムの iSCSI ポートに登録します。

指定したローカルストレージシステムの iSCSI ポートに iSCSI 名が登録済みの場合、指定した iSCSI 名に対して、CHAP 認証モードと CHAP 認証の方向を設定します。指定したローカルストレージシステムの iSCSI ポート以外に iSCSI 名が登録済みの場合、指定したローカルストレージシステムの iSCSI ポートに iSCSI 名を登録します。この場合、CHAP 認証モードと CHAP 認証の方向は、iSCSI ターゲットに対して設定済みの情報が共有されます。

指定した iSCSI ポートがない場合は、EX_ENOOBJ で拒否されます。

構文

```
raidcom add external_iscsi_name -port <port#> -iscsi_name <external_iscsi_name> -address <external IP address> [-authmethod {CHAP|NONE}] [-mutual {enable|disable}] [-tcp_port <value>] [-iscsi_virtual_port_id <iSCSI virtual port ID>]
```

オプションとパラメータ

オプション	説明
-port <port#>	ローカルストレージシステムのポート番号を指定します。 (例) <ul style="list-style-type: none">CL1-A
-iscsi_name <external_iscsi_name>	外部ストレージシステムの iSCSI ターゲットの iSCSI 名を指定します。iqn 形式または eui 形式のどちらかで指定します。 <ul style="list-style-type: none">iqn 形式 : 「iqn.」 とそれに続く 219 文字以内の文字eui 形式 : 「eui.」 とそれに続く 16 進数 16 文字
-address <external IP address>	外部ストレージシステムの iSCSI ターゲットの IP アドレスを指定します。IPv4 または IPv6 のどちらも指定できます。ただし、IPv4 のアドレスを指定する場合、次のアドレスは指定できません。 <ul style="list-style-type: none">ネットワークアドレス (例 : 192.168.10.0、0.120.10.1)ブロードキャストアドレス (例 : 255.255.255.255、10.1.255.255)ループバックアドレス (例 : 127.0.0.1) また、IPv6 のアドレスを指定する場合、次のアドレスは指定できません。 <ul style="list-style-type: none">未指定アドレス (例 : ::)

オプション	説明
	<ul style="list-style-type: none"> マルチキャストアドレス (例: ff:1024:1215::01) ループバックアドレス (例: ::1) <p>IPアドレスの指定方法の詳細は、「1.5 IPアドレスの指定方法」を参照してください。</p>
[-authmethod {CHAP NONE}]	<p>CHAP 認証モードを指定します。CHAP ユーザ名が未設定の場合でも指定できます。</p> <ul style="list-style-type: none"> CHAP : CHAP 認証が有効 NONE : CHAP 認証が無効 <p>このオプションの指定を省略した場合は、現在の設定値が維持されます。CHAP 認証モードの初期値は NONE です。</p>
[-mutual {enable disable}]	<p>CHAP 認証について、単方向認証、双方向認証のどちらを実施するかを設定します。CHAP 認証モードが NONE の場合でも設定できます (認証モードを CHAP に変更したときに設定が有効になります)。</p> <ul style="list-style-type: none"> enable または yes : 双方向の CHAP 認証に設定 (ターゲットがイニシエータを認証し、イニシエータがターゲットを認証する) disable または no : 単方向の CHAP 認証に設定 (ターゲットがイニシエータを認証する) <p>このオプションの指定を省略した場合は、現在の設定値が維持されます。CHAP 認証の方向の初期値は、disable です。 このコマンドでは、パラメータのエイリアスとして、y または n を選択できます。</p>
[-tcp_port <value>]	<p>外部ストレージシステムの iSCSI ターゲットの TCP ポート番号を指定します。このオプションの指定を省略した場合は、-port オプションで指定したポートの iSCSI ターゲットの TCP ポート番号が設定されます。</p>
[-iscsi_virtual_port_id <iSCSI virtual port ID>]	<p>iSCSI 仮想ポートモードが有効のとき、iSCSI 仮想ポート ID を指定します。iSCSI 仮想ポートモードが有効のときこのオプションを省略した場合、iSCSI 仮想ポート ID に 0 を指定したものと実行されます。次の場合にこのオプションを指定すると、エラーになります。</p> <ul style="list-style-type: none"> 指定された iSCSI 仮想ポート ID の仮想ポートがない。 iSCSI 仮想ポートモードが無効である。 装置が iSCSI 仮想ポートモードをサポートしていない。

記述例

外部ストレージシステムの iSCSI ターゲット (iSCSI 名 : iqn.z1、IP アドレス : 158.214.135.100) の iSCSI 名を、ローカルストレージシステムの iSCSI ポート : CL4-E に登録する。

```
# raidcom add external_iscsi_name -port CL4-E -iscsi_name iqn.z1
-address 158.214.135.100
```

外部ストレージシステムの iSCSI ターゲット (iSCSI 名 : iqn.z1、IP アドレス : 158.214.135.100) の iSCSI 名をローカルストレージシステムの iSCSI ポート : CL4-E、仮想ポート ID : 1 に登録する。

```
#raidcom add external_iscsi_name -port CL4-E -iscsi_name iqn.z1
-address 158.214.135.100 -iscsi_virtual_port_id 1
```

ローカルストレージシステムの iSCSI ポート:CL4-E に登録されている外部ストレージシステムの iSCSI ターゲット (iSCSI 名 : iqn.z1、IP アドレス : 158.214.135.100) の CHAP 認証モードを CHAP に、CHAP 認証の方向を enable に変更する。

```
# raidcom add external_iscsi_name -port CL4-E -iscsi_name iqn.z1
-address 158.214.135.100 -authmethod CHAP -mutual enable
```

ローカルストレージシステムのポート:CL2-E に登録されている外部ストレージシステムの iSCSI ターゲットの iSCSI 名を、すべて CL4-E に登録する。

```
# raidcom get external_iscsi_name | rmawk @1-eq:CL2-E exe="raidcom add
external_iscsi_name -port CL4-E -address @3 -iscsi_name @4"
```

ローカルストレージシステムのポート:CL2-E に登録されている外部ストレージシステムの iSCSI ターゲットの iSCSI 名を、すべて CL4-E に登録する。登録の際、CHAP 情報も同時に設定する。

```
# raidcom get external_iscsi_name | rmawk @1-eq:CL2-E | @7-eq:D
exe="raidcom add external_iscsi_name -port CL4-E -address @3 -iscsi_name
@4 -authmethod @6!u -mutual enable" -n exe="raidcom add
external_iscsi_name -port @1 -address @3 -iscsi_name @4 -authmethod @6!u
-mutual disable"
```

外部ストレージシステムの iSCSI ポート (IP アドレス : 10.213.60.111) 上にある iSCSI ターゲットの iSCSI 名を探索し、探索された iSCSI 名をローカルストレージシステムの iSCSI ポート:CL4-E に登録する。

```
# raidcom discover external_iscsi_name -port CL4-E -address
10.213.60.111 | rmawk @5-eq:N exe="raidcom add external_iscsi_name -port
@1 -address @3 -iscsi_name @6"
```

5.115 raidcom delete external_iscsi_name

指定したローカルストレージシステムの iSCSI ポートに登録されている、外部ストレージシステムの iSCSI ターゲットの iSCSI 名を削除します。

指定したローカルストレージシステムの iSCSI ポートがない場合は、EX_ENOOBJ で拒否されます。指定した外部ストレージシステムの iSCSI ターゲットの iSCSI 名が、指定したローカルストレージシステムの iSCSI ポートに登録されていない場合は、無視されます。

構文

```
raidcom delete external_iscsi_name -port <port#> -iscsi_name <external
iscsi name> -address <external IP address> [-iscsi_virtual_port_id
<iSCSI virtual port ID>]
```

オプションとパラメータ

オプション	説明
-port <port#>	ローカルストレージシステムのポート番号を指定します。 (例) • CL1-A
-iscsi_name <external iscsi name>	外部ストレージシステムの iSCSI ターゲットの iSCSI 名を指定します。iqn 形式または eui 形式のどちらかで指定します。

オプション	説明
	<ul style="list-style-type: none"> iqn 形式 : 「iqn.」 とそれに続く 219 文字以内の文字 eui 形式 : 「eui.」 とそれに続く 16 進数 16 文字
-address <external IP address>	<p>外部ストレージシステムの iSCSI ターゲットの IP アドレスを指定します。IPv4 または IPv6 のどちらも指定できます。ただし、IPv4 のアドレスを指定する場合、次のアドレスは指定できません。</p> <ul style="list-style-type: none"> ネットワークアドレス (例 : 192.168.10.0、0.120.10.1) ブロードキャストアドレス (例 : 255.255.255.255、10.1.255.255) ループバックアドレス (例 : 127.0.0.1) <p>また、IPv6 のアドレスを指定する場合、次のアドレスは指定できません。</p> <ul style="list-style-type: none"> 未指定アドレス (例 : ::) マルチキャストアドレス (例 : ff:1024:1215::01) ループバックアドレス (例 : ::1) <p>IP アドレスの指定方法の詳細は、「1.5 IP アドレスの指定方法」を参照してください。</p>
[iscsi_virtual_port_id <iSCSI virtual port ID>]	<p>iSCSI 仮想ポートモードが有効のとき、iSCSI 仮想ポート ID を指定します。iSCSI 仮想ポートモードが有効のときこのオプションを省略した場合、iSCSI 仮想ポート ID に 0 を指定したのものと実行されます。次の場合にこのオプションを指定すると、エラーになります。</p> <ul style="list-style-type: none"> 指定された iSCSI 仮想ポート ID の仮想ポートがない。 iSCSI 仮想ポートモードが無効である。 装置が iSCSI 仮想ポートモードをサポートしていない。

記述例

ローカルストレージシステムの iSCSI ポート : CL4-E に登録されている外部ストレージシステムの iSCSI ターゲットの iSCSI 名 : iqn.z1 (IP アドレス : 158.214.135.100) を削除する。

```
# raidcom delete external_iscsi_name -port CL4-E -iscsi_name iqn.z1
-address 158.214.135.100
```

ローカルストレージシステムの iSCSI ポート : CL4-E、仮想ポート ID : 1 に登録された外部ストレージシステムの iSCSI ターゲットの iSCSI 名 : iqn.z1 (IP アドレス : 158.214.135.100) を削除する。

```
#raidcom delete external_iscsi_name -port CL4-E -iscsi_name iqn.z1
-address 158.214.135.100 -iscsi_virtual_port_id 1
```

ローカルストレージシステムの iSCSI ポート : CL4-E に登録されているすべての外部ストレージシステムの iSCSI ターゲットの iSCSI 名を削除する。

```
# raidcom get external_iscsi_name | rmawk @1-eq:CL4-E exe="raidcom
delete external_iscsi_name -port @1 -address @3 -iscsi_name @4"
```

外部ストレージシステムの iSCSI ポート (IP アドレス : 158.214.135.100) 上にあるすべての iSCSI ターゲットの iSCSI 名を、ローカルストレージシステムの iSCSI ポートから削除する。

```
# raidcom get external_iscsi_name | rmawk @3-eq:158.214.135.100
exe="raidcom delete external_iscsi_name -port @1 -address @3 -iscsi_name
@4"
```

5.116 raidcom modify external_chap_user

指定した外部ストレージシステムの iSCSI ターゲットに、CHAP ユーザ名と secret (パスワード) を設定します。

CHAP ユーザ名と secret を両方とも指定しない場合、iSCSI ターゲットに設定されている CHAP ユーザ名と secret を削除します。指定した外部ストレージシステムの iSCSI ターゲットが複数のローカルストレージシステムの iSCSI ポートに登録されている場合、ローカルストレージシステムのすべての iSCSI ポートに設定が反映されます。

構文

```
raidcom modify external_chap_user -port <port#> -iscsi_name <external iscsi name> -address <external IP address> [-iscsi_virtual_port_id <iSCSI virtual port ID>] [-chap_user <user name> ] [-secret]
```

オプションとパラメータ

オプション	説明
-port <port#>	ローカルストレージシステムのポート番号を指定します。 (例) <ul style="list-style-type: none">• CL1-A
-iscsi_name <external iscsi name>	外部ストレージシステムの iSCSI ターゲットの iSCSI 名を指定します。iqn 形式または eui 形式のどちらかで指定します。 <ul style="list-style-type: none">• iqn 形式: 「iqn.」 とそれに続く 219 文字以内の文字• eui 形式: 「eui.」 とそれに続く 16 進数 16 文字
-address <external IP address>	外部ストレージシステムの iSCSI ターゲットの IP アドレスを指定します。IPv4 または IPv6 のどちらも指定できます。 ただし、IPv4 のアドレスを指定する場合、次のアドレスは指定できません。 <ul style="list-style-type: none">• ネットワークアドレス (例: 192.168.10.0、0.120.10.1)• ブロードキャストアドレス (例: 255.255.255.255、10.1.255.255)• ループバックアドレス (例: 127.0.0.1) また、IPv6 のアドレスを指定する場合、次のアドレスは指定できません。 <ul style="list-style-type: none">• 未指定アドレス (例: ::)• マルチキャストアドレス (例: ff:1024:1215::01)• ループバックアドレス (例: ::1) IP アドレスの指定方法の詳細は、「 1.5 IP アドレスの指定方法 」を参照してください。
[-iscsi_virtual_port_id <iSCSI virtual port ID>]	指定したポートが iSCSI かつ iSCSI 仮想ポートモードが有効のとき、iSCSI 仮想ポート ID を指定します。指定したポートが iSCSI かつ iSCSI 仮想ポートモードが有効のときこのオプションを省略した場合、iSCSI 仮想ポート ID に 0 を指定したもとして実行されます。 次の場合にこのオプションを指定すると、エラーになります。 <ul style="list-style-type: none">• 指定された iSCSI 仮想ポート ID の仮想ポートがない。• iSCSI 仮想ポートモードが無効である。• 装置が iSCSI 仮想ポートモードをサポートしていない。

オプション	説明
[chap_user <user name>]	外部ストレージシステムの iSCSI ターゲットの CHAP ユーザ名を指定します。最大 223 文字まで指定できます。 (例) storage01
[-secret]	secret 入力用のプロンプトを表示します。12 文字～32 文字で secret を指定します。入力した文字数が 11 文字以下の場合は、エラーになります。また、33 文字以上入力した場合は、先頭 32 文字が有効な値として扱われます。 RAID Manager を使用して secret として入力できる文字は、「 1.4.1 使用できる文字 」を参照してください。ただし、半角スペースとバックslashは入力できません。

記述例

ローカルストレージシステムのポート：CL1-A に登録されている外部ストレージシステムの iSCSI ターゲット (iSCSI 名：iqn.z1、IP アドレス：158.214.135.100) に、CHAP ユーザ名 (Elun_TAR_4E) と secret を設定する。

```
# raidcom modify external_chap_user -port CL1-A -iscsi_name iqn.z1
-address 158.214.135.100 -chap_user Elun_TAR_4E -secret
Enter Secret :
```

ローカルストレージシステムのポート：CL1-A に登録されている外部ストレージシステムの iSCSI ターゲット (iSCSI 名：iqn.z1、IP アドレス：158.214.135.100) に、secret を設定する。

```
# raidcom modify external_chap_user -port CL1-A -iscsi_name iqn.z1
-address 158.214.135.100 -secret
Enter Secret :
```

ローカルストレージシステムのポート：CL1-A に登録されている外部ストレージシステムの iSCSI ターゲット (iSCSI 名：iqn.z1、IP アドレス：158.214.135.100) に設定されている CHAP ユーザ名と secret を削除する。

```
# raidcom modify external_chap_user -port CL1-A -iscsi_name iqn.z1
-address 158.214.135.100
```

ローカルストレージシステムのポート：CL1-A、iSCSI 仮想ポート ID：2 に登録されている外部ストレージシステムの iSCSI ターゲット (iSCSI 名：iqn.z1、IP アドレス：158.214.135.100) に、CHAP ユーザ名と secret を設定する。

```
# raidcom modify external_chap_user -port CL1-A -iscsi_virtual_port_id 2
-iscsi_name iqn.z1 -address 158.214.135.100 -chap_user Elun_TAR_4E -
secret
Enter Secret :
```

5.117 raidcom modify initiator_chap_user

指定したローカルストレージシステムの iSCSI イニシエータに、CHAP ユーザ名と secret を設定します。CHAP ユーザ名と secret を両方とも指定しない場合、iSCSI イニシエータに設定されている CHAP ユーザ名と secret を削除します。

構文

```
raidcom modify initiator_chap_user -port <port#> [-chap_user <user name> ] [-secret]
```

オプションとパラメータ

オプション	説明
-port <port#>	ローカルストレージシステムのポート番号を指定します。 (例) ・ CL1-A
[-chap_user <user name>]	ローカルストレージシステムの iSCSI イニシエータの CHAP ユーザ名を指定します。 最大 223 文字まで指定できます。 (例) storage01
[-secret]	secret 入力用のプロンプトを表示します。 12 文字～32 文字で secret を指定します。 入力した文字数が 11 文字以下の場合、エラーになります。また、33 文字以上入力した場合は、先頭 32 文字が有効な値として扱われます。 RAID Manager を使用して secret として入力できる文字は、「 1.4.1 使用できる文字 」を参照してください。ただし、半角スペースとバックスラッシュは入力できません。

記述例

ローカルストレージシステムの iSCSI ポート : CL4-E に、iSCSI イニシエータの CHAP ユーザ名 (Elun_INI_4E) と secret を設定する。

```
# raidcom modify initiator_chap_user -port CL4-E -chap_user Elun_INI_4E -secret  
Enter Secret :
```

ローカルストレージシステムの iSCSI ポート : CL4-E に、iSCSI イニシエータの secret を設定する。

```
# raidcom modify initiator_chap_user -port CL4-E -secret  
Enter Secret :
```

ローカルストレージシステムの iSCSI ポート : CL4-E から、iSCSI イニシエータの CHAP ユーザ名と secret を削除する。

```
# raidcom modify initiator_chap_user -port CL4-E
```

5.118 raidcom get external_iscsi_name

指定したローカルストレージシステムの iSCSI ポートに登録されている、外部ストレージシステムの iSCSI ターゲットの iSCSI 名を表示します。

指定したローカルストレージシステムに iSCSI ポートがない場合は、EX_ENOOBJ で拒否されます。

出力される iSCSI 名は、コマンドを実行するユーザが参照できるポートに登録されている iSCSI 名だけです。ユーザが参照できるポートに関しては、『RAID Manager ユーザガイド』のリソースグループとコマンド操作の関係に関する説明を参照してください。

構文

```
raidcom get external_iscsi_name [-port <port#> [-iscsi_virtual_port_id <iSCSI virtual port ID>]]
```

オプションとパラメータ

オプション	説明
[-port <port#>]	ローカルストレージシステムのポート番号を指定します。 (例) ・ CL1-A
[-iscsi_virtual_port_id <iSCSI virtual port ID>]	指定したポートの iSCSI 仮想ポートモードが有効のとき、iSCSI 仮想ポート ID を指定します。出力される iSCSI イニシエータは、コマンドを実行するユーザが参照できるポートの iSCSI イニシエータだけです。このオプションに未対応のマイクロコードバージョンの場合は、何も出力しません。

記述例

ローカルストレージシステムのすべての iSCSI ポートに登録されている、外部ストレージシステムの iSCSI ターゲットをすべて表示する。

```
# raidcom get external_iscsi_name
PORT Serial# IP_ADDR IQN WWN(pseudo) AMD D
CHAP user Sec ISCSI_VP_ID IP_PORT#
CL4-E 63528 158.214.135.100 iqn.z1 50060e80070a3640 CHAP D
Win_SQL_EX * - 3260
CL2-E 63528 158.214.135.100 iqn.z2 50060e80070a3641 CHAP S
- - - 3260
CL2-E 63528 158.214.135.102 iqn.z3 50060e80070a3642 CHAP S
- - - 3260
CL4-E 63528 158.214.135.100 iqn.z2 50060e80070a3643 CHAP S
- - - 3260
CL4-E 63528 158.214.135.102 iqn.z3 50060e80070a3644 CHAP S
- - - 3260
CL4-E 63528 158.214.135.102 iqn.z4 50060e80070a3645 NONE S
- - - 3260
CL4-E 63528 158.214.135.102 iqn.z5 50060e80070a3646 NONE S
- - - 3260
```

ローカルストレージシステムの iSCSI ポート: CL4-E に登録されている、外部ストレージシステムの iSCSI ターゲットの iSCSI 名をすべて表示する。

```
# raidcom get external_iscsi_name -port CL4-E
PORT Serial# IP_ADDR IQN WWN(pseudo) AMD D
CHAP user Sec ISCSI_VP_ID IP_PORT#
CL4-E 63528 158.214.135.100 iqn.z1 50060e80070a3640 CHAP D
Win_SQL_EX * - 3260
CL4-E 63528 158.214.135.100 iqn.z2 50060e80070a3643 CHAP S
- - - 3260
CL4-E 63528 158.214.135.102 iqn.z3 50060e80070a3644 CHAP S
- - - 3260
CL4-E 63528 158.214.135.102 iqn.z4 50060e80070a3645 NONE S
- - - 3260
CL4-E 63528 158.214.135.102 iqn.z5 50060e80070a3646 NONE S
- - - 3260
```

ローカルストレージシステムの iSCSI ポート : CL2-E、仮想ポート ID : 1 に登録されている、外部ストレージシステムの iSCSI ターゲットの iSCSI 名をすべて表示する。

```
#raidcom get external_iscsi_name -port CL2-E -iscsi_virtual_port_id 1
PORT Serial# IP_ADDR          IQN          WWN(pseudo)  AMD  D CHAP_user
Sec  ISCSI_VP_ID IP_PORT#
CL2-E 63528 158.214.135.100 iqn.z2  50060e80070a3641 CHAP S -
-      1      3260
CL2-E 63528 158.214.135.102 iqn.z3  50060e80070a3642 CHAP S -
-      1      3260
```

出力例の各項目について説明します。

PORT

ポート番号を表示します。

Serial#

装置製番を表示します。

- 対象装置が VSP G1000、VSP G1500、および VSP F1500 の場合は、装置製番に 300,000 を足した番号が表示されます。
- 対象装置が VSP 5000 シリーズの場合は、装置製番に 500,000 を足した番号が表示されません。

IP_ADDR

外部ストレージシステムの iSCSI ターゲットの IP アドレスを表示します。

IQN

外部ストレージシステムの iSCSI ターゲットの iSCSI 名を表示します。

WWN(pseudo)

外部ストレージシステムの iSCSI ターゲットの擬 WWN を表示します。擬 WWN は、外部ストレージの iSCSI ターゲットの iSCSI 名と IP アドレスに対応しています。擬 WWN は、ストレージシステムごとに管理されています。そのため、複数のストレージシステムで 1 台の外部ストレージの iSCSI ターゲットを共有している場合、iSCSI ターゲットに対応する擬 WWN はストレージシステムごとに異なります。

AMD

外部ストレージシステムの iSCSI ターゲットの認証モードを表示します。

- CHAP : CHAP 認証が有効
- NONE : CHAP 認証が無効

D

iSCSI ターゲットの認証モードの方向を表示します。

- S : 単方向 (ターゲットがイニシエータを認証する)
- D : 双方向 (ターゲットがイニシエータを認証し、イニシエータがターゲットを認証する)

CHAP_user

外部ストレージシステムの iSCSI ターゲットの CHAP ユーザ名を表示します。CHAP ユーザ名が設定されていない場合は、- (ハイフン) が表示されます。

Sec

外部ストレージシステムの iSCSI ターゲットに `secret` が設定されている場合は、* (アスタリスク) が表示されます。そのほかの場合は、- (ハイフン) が表示されます。

ISCSI_VP_ID

仮想ポートモードが有効の場合に仮想ポート番号を表示します。仮想ポートモードが無効の場合は、- (ハイフン) が表示されます。

IP_PORT#

外部ストレージシステムの iSCSI ターゲットの TCP ポート番号を表示します。

5.119 raidcom get initiator_iscsi_name

指定したローカルストレージシステムにある iSCSI ポートの iSCSI イニシエータを表示します。

指定したローカルストレージシステムに iSCSI ポートがない場合は、EX_ENOOBJ で拒否されます。

出力される iSCSI イニシエータは、コマンドを実行するユーザが参照できるポートの iSCSI イニシエータだけです。ユーザが参照できるポートに関しては、『RAID Manager ユーザガイド』のリソースグループとコマンド操作の関係に関する説明を参照してください。

構文

```
raidcom get initiator_iscsi_name -port <port#> [-iscsi_virtual_port_id <iSCSI virtual port ID>]
```

オプションとパラメータ

オプション	説明
-port <port#>	ローカルストレージシステムのポート番号を指定します。 (例) • CL1-A
[-iscsi_virtual_port_id <iSCSI virtual port ID>]	指定したポートの iSCSI 仮想ポートモードが有効のとき、iSCSI 仮想ポート ID を指定します。出力される iSCSI イニシエータは、コマンドを実行するユーザが参照できるポートの iSCSI イニシエータだけです。このオプションに未対応のマイクロコードバージョンの場合は、何も出力しません。

記述例

ローカルストレージシステムの iSCSI ポート : CL4-E の iSCSI イニシエータを表示する。

```
# raidcom get initiator_iscsi_name -port CL4-E
PORT      Serial#  IP_ADDR      IQN          IP_PORT#  CHAP_user    Sec
ISCSI_VP_ID
CL4-E     63528    158.214.197.100 iqn.z1      3260    Elun_INI_4E  *
```

ローカルストレージシステムの iSCSI ポート : CL2-E の iSCSI イニシエータを表示する。

```
# raidcom get initiator_iscsi_name -port CL2-E
PORT      Serial#  IP_ADDR      IQN          IP_PORT#  CHAP_user    Sec
ISCSI_VP_ID
CL2-E     63528    158.214.197.101 iqn.zx      3260    Elun_INI_2E  *
```

ローカルストレージシステムの iSCSI ポート : CL2-E、仮想ポート : 1 の iSCSI イニシエータを表示する。

```
# raidcom get initiator_iscsi_name -port CL2-E -iscsi_virtual_port_id 1
PORT      Serial# IP_ADDR      IQN          IP_PORT# CHAP_user    Sec
ISCSI_VP_ID
CL2-E     63528 158.214.197.102 iqn.zy      3260 Elun_INI_2E *
1
```

出力例の各項目について説明します。

PORT

ポート番号を表示します。

Serial#

装置製番を表示します。

- 対象装置が VSP G1000、VSP G1500、および VSP F1500 の場合は、装置製番に 300,000 を足した番号が表示されます。
- 対象装置が VSP 5000 シリーズの場合は、装置製番に 500,000 を足した番号が表示されます。

IP_ADDR

ローカルストレージシステムにある iSCSI ポートの iSCSI イニシエータに設定されている IP アドレスを表示します。

IPv6 モードの状態	アドレス取得モード	アドレスの状態	表示する IP アドレス
無効	—	—	IPv4 の IP アドレス
有効	自動取得 (AM)	手動取得 (MM)	リンクローカルアドレス
		有効 (VAL)	-(ハイフン)
		不当 (INV)	
		取得中 (ACQ)	
	重複 (DUP)		

IP アドレスの詳細を表示するためには raidcom get port コマンドの -key opt オプションを使用してください。

IQN

ローカルストレージシステムにある iSCSI ポートの iSCSI イニシエータに設定されている iSCSI 名を表示します。

IP_PORT#

ローカルストレージシステムにある iSCSI ポートに登録されている iSCSI ターゲットの TCP ポート番号を表示します。

CHAP_user

ローカルストレージシステムにある iSCSI ポートの iSCSI イニシエータに設定されている CHAP ユーザ名を表示します。CHAP ユーザ名が設定されていない場合は、-(ハイフン) が表示されます。

Sec

ローカルストレージシステムにある iSCSI ポートの iSCSI イニシエータに secret が設定されている場合は、* (アスタリスク) が表示されます。そのほかの場合は、- (ハイフン) が表示されます。

ISCSI_VP_ID

仮想ポートモードが有効の場合に仮想ポート番号を表示します。仮想ポートモードが無効の場合は、- (ハイフン) が表示されます。

5.120 raidcom discover external_iscsi_name

ローカルストレージシステムの iSCSI ポートから外部ストレージシステムのポートに登録されている iSCSI ターゲットを探索し、iSCSI ターゲットの iSCSI 名を表示します。

このコマンドを実行するには、コマンドを実行するホストが IPv6 をサポートしている必要があります。ホストが IPv6 をサポートしていない場合は、EX_ENOSUP で拒否されます。



メモ

raidcom discover external_storage コマンド、raidcom discover lun コマンド、raidcom check external_iscsi_name コマンド、または raidcom discover external_iscsi_name コマンドは、同時に複数実行した場合、EX_CMDIOE エラーになる場合があります。EX_CMDIOE エラーになる場合は、しばらく待ってからもう一度、順番にコマンドを実行してください。
詳細は、『Universal Volume Manager ユーザガイド』を参照してください。

構文

```
raidcom discover external_iscsi_name -port <port#> -address <external IP address> [-tcp_port <value>] [-iscsi_virtual_port_id <iSCSI virtual port ID>]
```

オプションとパラメータ

オプション	説明
-port <port#>	ローカルストレージシステムのポート番号を指定します。 (例) • CLI-A
-address <external IP address>	外部ストレージシステムの iSCSI ターゲットの IP アドレスを指定します。IPv4 または IPv6 のどちらも指定できます。 ただし、IPv4 のアドレスを指定する場合、次のアドレスは指定できません。 • ネットワークアドレス (例: 192.168.10.0、0.120.10.1) • ブロードキャストアドレス (例: 255.255.255.255、10.1.255.255) • ループバックアドレス (例: 127.0.0.1) また、IPv6 のアドレスを指定する場合、次のアドレスは指定できません。 • 未指定アドレス (例: ::) • マルチキャストアドレス (例: ff:1024:1215::01) • ループバックアドレス (例: ::1) IP アドレスの指定方法の詳細は、「 1.5 IP アドレスの指定方法 」を参照してください。
[-tcp_port <value>]	外部ストレージシステムの iSCSI ターゲットの TCP ポート番号を指定します。 このオプションを省略すると、-port オプションで指定したポートの iSCSI ターゲットの TCP ポート番号が設定されます。

オプション	説明
[iscsi_virtual_port_id <iSCSI virtual port ID>]	iSCSI 仮想ポートモードが有効のとき、iSCSI 仮想ポート ID を指定します。 iSCSI 仮想ポートモードが有効のときこのオプションを省略した場合、iSCSI 仮想ポート ID に 0 を指定したものととして実行されます。 次の場合にこのオプションを指定すると、エラーになります。 <ul style="list-style-type: none"> 指定された iSCSI 仮想ポート ID の仮想ポートがない。 iSCSI 仮想ポートモードが無効である。 装置が iSCSI 仮想ポートモードをサポートしていない。

記述例

ローカルストレージシステムの iSCSI ポート：CL4-E から、外部ストレージシステムの iSCSI ポート（IP アドレス：10.213.60.111）に登録されている iSCSI ターゲットの iSCSI 名を探索し、表示する。

```
# raidcom discover external_iscsi_name -port CL4-E -address 10.213.60.111
PORT   Serial# IP_ADDR          IP_PORT# R  IQN      ISCSI_VP_ID
CL4-E   63528 10.213.60.111    3260  N  iqn.z1   -
CL4-E   63528 10.213.60.111    3260  N  iqn.z2   -
```

ローカルストレージシステムの iSCSI ポート：CL4-E、iSCSI 仮想ポート ID：1 から、外部ストレージシステムの iSCSI ポート（IP アドレス：10.213.60.112）に登録されている iSCSI ターゲットの iSCSI 名を探索し、表示する。

```
#raidcom discover external_iscsi_name -port CL4-E -address 10.213.60.112
-iscsi_virtual_port_id 1
PORT   Serial# IP_ADDR          IP_PORT# R  IQN      ISCSI_VP_ID
CL4-E   63528 10.213.60.112    3260  N  iqn.z1   1
CL4-E   63528 10.213.60.112    3260  N  iqn.z2   1
```

出力例の各項目について説明します。

PORT

ポート番号を表示します。

Serial#

装置製番を表示します。

- 対象装置が VSP G1000、VSP G1500、および VSP F1500 の場合は、装置製番に 300,000 を足した番号が表示されます。
- 対象装置が VSP 5000 シリーズの場合は、装置製番に 500,000 を足した番号が表示されます。

IP_ADDR

外部ストレージシステムの iSCSI ターゲットの IP アドレスを表示します。

IP_PORT#

外部ストレージシステムの iSCSI ターゲットの TCP ポート番号を表示します。

R

探索された外部ストレージシステムの iSCSI ターゲットが、ローカルストレージシステムの iSCSI ポートに登録済みかどうかを表示します。

- Y：登録済み

- N : 未登録

IQN

探索された外部ストレージシステムの iSCSI ターゲットの iSCSI 名を表示します。

ISCSI_VP_ID

仮想ポートモードが有効の場合に仮想ポート番号を表示します。仮想ポートモードが無効の場合は、- (ハイフン) が表示されます。

5.121 raidcom check external_iscsi_name

ローカルストレージシステムに登録済みの外部ストレージシステムの iSCSI ターゲットにログインを試み、ログイン結果を表示します。

このコマンドを実行するには、コマンドを実行するホストが IPv6 をサポートしている必要があります。ホストが IPv6 をサポートしていない場合は、EX_ENOSUP で拒否されます。



メモ

raidcom discover external_storage コマンド、raidcom discover lun コマンド、raidcom check external_iscsi_name コマンド、または raidcom discover external_iscsi_name コマンドは、同時に複数実行した場合、EX_CMDIOE エラーになる場合があります。EX_CMDIOE エラーになる場合は、しばらく待ってからもう一度、順番にコマンドを実行してください。

詳細は、『Universal Volume Manager ユーザガイド』を参照してください。

構文

```
raidcom check external_iscsi_name [-port <port#> [-iscsi_name <external_iscsi_name> -address <external IP address>] [-iscsi_virtual_port_id <iSCSI virtual port ID>]]
```

オプションとパラメータ

オプション	説明
[-port <port#>]	ローカルストレージシステムのポート番号を指定します。 (例) • CL1-A
[-iscsi_name <external_iscsi_name> -address <external IP address>]	特定外部ストレージシステムの iSCSI ターゲットにログインを試み、ログイン結果を表示させる場合に指定します。 -iscsi_name <external_iscsi_name>には、外部ストレージシステムの iSCSI ターゲットの iSCSI 名を指定します。iqn 形式または eui 形式のどちらかで指定できます。 • iqn 形式 : 「iqn.」 とそれに続く 219 文字以内の文字 • eui 形式 : 「eui.」 とそれに続く 16 進数 16 文字 -address <external IP address>には、外部ストレージシステムの iSCSI ターゲットの IP アドレスを指定します。IPv4 または IPv6 のどちらも指定できます。 指定のポートまたは iSCSI 仮想ポートに登録されていない外部ストレージシステムの iSCSI ターゲットを指定した場合、コマンドは EX_ENOOBJ で拒否されます。 IP アドレスの指定方法の詳細は、「 1.5 IP アドレスの指定方法 」を参照してください。
[-iscsi_virtual_port_id <iSCSI virtual port ID>]	iSCSI 仮想ポートモードが有効のとき、iSCSI 仮想ポート ID を指定します。 iSCSI 仮想ポートモードが有効のとき、このオプションと -iscsi_name <external

オプション	説明
	<p><code>iscsi name> -address <external IP address></code>オプションを両方とも指定しない場合、すべての iSCSI 仮想ポート ID を含めた情報が表示されます。次の場合にこのオプションを指定すると、エラーになります。</p> <ul style="list-style-type: none"> 指定された iSCSI 仮想ポート ID の仮想ポートがない。 iSCSI 仮想ポートモードが無効である。 装置が iSCSI 仮想ポートモードをサポートしていない。

記述例

ローカルストレージシステムの iSCSI ポートに登録されているすべての外部ストレージシステムの iSCSI ターゲットにログインを試み、ログイン結果を表示します。

```
# raidcom check external_iscsi_name
PORT      Serial# IP_ADDR      IQN          IP_PORT# AMD  D CHAP_user
Sec LOGIN ISCSI VP_ID
CL4-E     63528 158.214.135.100 iqn.z1      3260 CHAP D Win_SQL_EX
* OK      -
CL2-E     63528 158.214.135.100 iqn.z2      3260 CHAP S -
- OK      -
CL2-E     63528 158.214.135.102 iqn.z3      3260 CHAP S -
- OK      -
CL4-E     63528 158.214.135.100 iqn.z2      3260 CHAP S -
- OK      -
CL4-E     63528 158.214.135.102 iqn.z3      3260 CHAP S -
- OK      -
CL4-E     63528 158.214.135.102 iqn.z4      3260 NONE S -
- NG      -
CL4-E     63528 158.214.135.102 iqn.z5      3260 NONE S -
- NG      -
```

ローカルストレージシステムの iSCSI ポート:CL4-E に登録されている外部ストレージシステムの iSCSI ターゲットにログインを試み、ログイン結果を表示します。

```
# raidcom check external_iscsi_name -port CL4-E
PORT      Serial# IP_ADDR      IQN          IP_PORT# AMD  D CHAP_user
Sec LOGIN ISCSI VP_ID
CL4-E     63528 158.214.135.100 iqn.z1      3260 CHAP D Win_SQL_EX
* OK      -
CL4-E     63528 158.214.135.100 iqn.z2      3260 CHAP S -
- OK      -
CL4-E     63528 158.214.135.102 iqn.z3      3260 CHAP S -
- OK      -
CL4-E     63528 158.214.135.102 iqn.z4      3260 NONE S -
- NG      -
CL4-E     63528 158.214.135.102 iqn.z5      3260 NONE S -
- NG      -
```

ローカルストレージシステムの iSCSI ポート:CL4-E に登録されている外部ストレージシステムの iSCSI ターゲット (iSCSI Name: iqn.z1、IP Address: 158.214.135.100) にログインを試み、ログイン結果を表示します。

```
# raidcom check external_iscsi_name -port CL4-E -iscsi_name iqn.z1 -
address 158.214.135.100
PORT      Serial# IP_ADDR      IQN          IP_PORT# AMD  D CHAP_user  Sec
LOGIN ISCSI VP_ID
CL4-E     63528 158.214.135.100 iqn.z1      - - - - -
OK      -
```

ローカルストレージシステムの iSCSI ポート : CL2-E、iSCSI 仮想ポート ID : 0 に登録されている外部ストレージシステムの iSCSI ターゲットにログインを試み、ログイン結果を表示します。

```
# raidcom check external_iscsi_name -port CL2-E -iscsi_virtual_port_id 0
PORT   Serial# IP_ADDR      IQN          IP_PORT# AMD   D CHAP_user
Sec LOGIN ISCSI VP_ID
CL2-E   63528 158.214.135.100 iqn.z2      3260 CHAP S -
- OK    0
CL2-E   63528 158.214.135.102 iqn.z3      3260 CHAP S -
- OK    0
```

出力例の各項目について説明します。

PORT

ポート番号を表示します。

Serial#

装置製番を表示します。

- 対象装置が VSP G1000、VSP G1500、および VSP F1500 の場合は、装置製番に 300,000 を足した番号が表示されます。
- 対象装置が VSP 5000 シリーズの場合は、装置製番に 500,000 を足した番号が表示されません。

IP_ADDR

外部ストレージシステムの iSCSI ターゲットの IP アドレスを表示します。

IQN

外部ストレージシステムの iSCSI ターゲットの iSCSI 名を表示します。

IP_PORT#

外部ストレージシステムの iSCSI ターゲットの TCP ポート番号を表示します。

AMD

外部ストレージシステムの iSCSI ターゲットの認証モードを表示します。

- CHAP : CHAP 認証が有効
- NONE : CHAP 認証が無効

D

iSCSI ターゲットの認証モードの方向を表示します。

- S : 単方向 (ターゲットがイニシエータを認証する)
- D : 双方向 (ターゲットがイニシエータを認証し、イニシエータがターゲットを認証する)

CHAP_user

外部ストレージシステムの iSCSI ターゲットの CHAP ユーザ名を表示します。CHAP ユーザ名が設定されていない場合は、- (ハイフン) が表示されます。

Sec

外部ストレージシステムの iSCSI ターゲットの secret が設定されている場合は、* (アスタリスク) が表示されます。そのほかの場合は、- (ハイフン) が表示されます。

LOGIN

ログインの結果を表示します。

ISCSI_VP_ID

iSCSI 仮想ポート ID を表示します。iSCSI 仮想ポートが無効の場合は、- (ハイフン) が表示されます。

また、有効な iSCSI 仮想ポートに対し、`-iscsi_name <external iscsi name> -address <external IP address>` オプションを指定して、`-iscsi_virtual_port_id <value>` オプションを省略した場合は、- (ハイフン) が表示されます。

5.122 raidcom add rcu_iscsi_port



メモ

ローカルストレージシステムとリモートストレージシステムの間に iSCSI パスを作成するには、まず、ローカルストレージシステムで MCU 側になる iSCSI ポートに iSCSI ターゲットポートを登録する必要があります。

ローカルストレージシステムの iSCSI ポートのうち MCU 側となるポートに、リモートストレージシステムの iSCSI ポートのうち RCU 側となるポートを登録します。指定したローカルストレージシステムの iSCSI ポートがない場合は、EX_ENOOBJ で拒否されます。



メモ

MCU の iSCSI ポートに iSCSI で接続された RCU のポートを登録しても、iSCSI を使ったパス接続による Universal Replicator for Mainframe のリモートコピーおよび TrueCopy for Mainframe のリモートコピーはできません。

構文

```
raidcom add rcu_iscsi_port -port <port#> -rcu_port <port#> -rcu_id <serial#> <id> -rcu_address <IP address> [-tcp_port <value>]
```

オプションとパラメータ

オプション	説明
<code>-port <port#></code>	ローカルストレージシステムのポート番号を指定します。 (例) ・ CL1-A
<code>-rcu_port <port#></code>	リモートストレージシステムの iSCSI ポート番号を指定します。
<code>-rcu_id <serial#> <id></code>	リモートストレージシステムの装置製番およびモデルを指定します。 対象装置が VSP G1000、VSP G1500、および VSP F1500 の場合は、装置製番に 300,000 を足した番号を指定します。対象装置が VSP 5000 シリーズの場合は、装置製番に 500,000 を足した番号を指定します。 <id>には次の文字を指定できます。 ・ VSP G1000、VSP G1500、および VSP F1500 の場合 : R800 ・ VSP E シリーズ、VSP Gx00 モデルおよび VSP Fx00 モデルの場合 : M800 ・ VSP 5000 シリーズの場合 : R900
<code>-rcu_address <IP address></code>	リモートストレージシステムの iSCSI ターゲットの IP アドレスを指定します。IPv4 または IPv6 のどちらも指定できます。 ただし、IPv4 のアドレスを指定する場合、次のアドレスは指定できません。 ・ ネットワークアドレス (例 : 192.168.10.0、0.120.10.1) ・ ブロードキャストアドレス (例 : 255.255.255.255、10.1.255.255) ・ ループバックアドレス (例 : 127.0.0.1) また、IPv6 のアドレスを指定する場合、次のアドレスは指定できません。

オプション	説明
	<ul style="list-style-type: none"> 未指定アドレス (例: ::) マルチキャストアドレス (例: ff:1024:1215::01) ループバックアドレス (例: ::1) IP アドレスの指定方法の詳細は、「 1.5 IP アドレスの指定方法 」を参照してください。
[-tcp_port <value>]	リモートストレージシステムの iSCSI ターゲットの TCP ポート番号を指定します。このオプションを省略すると、-port オプションで指定したポートの iSCSI ターゲットの TCP ポート番号が設定されます。

記述例

リモートストレージシステム (装置製番: 400031、モデル: VSP Gx00 モデルおよび VSP Fx00 モデル) の iSCSI ポート: CL1-A (IP アドレス: 158.214.135.100) をローカルストレージシステムの iSCSI ポート: CL4-E に登録する。

```
# raidcom add rcu_iscsi_port -port CL4-E -rcu_port CL1-A -rcu_id 400031
M800 -rcu_address 158.214.135.100
```

ローカルストレージシステムの iSCSI ポート: CL1-E に登録されているリモートストレージシステムの iSCSI ポートを、ローカルストレージシステムの iSCSI ポート: CL4-E に登録する。

```
# raidcom get rcu_iscsi_port | rmawk @1-eq:CL1-E exe="raidcom add
rcu_iscsi_port -port CL4-E -rcu_port @4 -rcu_id @2 @3 -rcu_address @5"
```

5.123 raidcom delete rcu_iscsi_port

ローカルストレージシステムの iSCSI ポートのうち MCU 側となっているポートから、RCU 側として登録されているリモートストレージシステムの iSCSI ポートを削除します。

指定したローカルストレージシステムの iSCSI ポートがない場合は、EX_ENOOBJ で拒否されます。指定したリモートストレージシステムのポートがない場合は、無視されます。

構文

```
raidcom delete rcu_iscsi_port -port <port#> -rcu_port <port#> -rcu_id
<serial#> <id>
```

オプションとパラメータ

オプション	説明
-port <port#>	ローカルストレージシステムのポート番号を指定します。 (例) <ul style="list-style-type: none"> CL1-A
-rcu_port <port#>	リモートストレージシステムの iSCSI ポート番号を指定します。
-rcu_id <serial#> <id>	リモートストレージシステムの装置製番およびモデルを指定します。 対象装置が VSP G1000、VSP G1500、および VSP F1500 の場合は、装置製番に 300,000 を足した番号を指定します。対象装置が VSP 5000 シリーズの場合は、装置製番に 500,000 を足した番号を指定します。 <id>には次の文字を指定できます。 <ul style="list-style-type: none"> VSP G1000、VSP G1500、および VSP F1500 の場合: R800

オプション	説明
	<ul style="list-style-type: none"> VSP E シリーズ、VSP Gx00 モデルおよび VSP Fx00 モデルの場合 : M800 VSP 5000 シリーズの場合 : R900

記述例

リモートストレージシステム（装置製番：400031、モデル：VSP Gx00 モデルおよび VSP Fx00 モデル）の iSCSI ポート：CL1-A（IP アドレス：158.214.135.100）を、ローカルストレージシステムの iSCSI ポート：CL4-E から削除する。

```
# raidcom delete rcu_iscsi_port -port CL4-E -rcu_port CL1-A -rcu_id 400031 M800
```

ローカルストレージシステムの iSCSI ポート：CL1-E に登録されているリモートストレージシステムの iSCSI ポートを、ローカルストレージシステムの iSCSI ポート：CL4-E から削除する。

```
# raidcom get rcu_iscsi_port | rmawk @1-eq:CL1-E exe="raidcom delete rcu_iscsi_port -port CL4-E -rcu_port @4 -rcu_id @2 @3"
```

5.124 raidcom get rcu_iscsi_port

ローカルストレージシステムの iSCSI ポートのうち MCU 側となっているポートに登録されている、リモートストレージシステムで RCU 側となっている iSCSI ポートを表示します。

指定したローカルストレージシステムの iSCSI ポートがない場合は、EX_ENOOBJ で拒否されません。

出力されるリモートストレージシステムのポートは、コマンドを実行するユーザが参照できるポートに登録されているリモートストレージシステムのポートだけです。ユーザが参照できるポートに関しては、『RAID Manager ユーザガイド』のリソースグループとコマンド操作の関係に関する説明を参照してください。

構文

```
raidcom get rcu_iscsi_port
```

オプションとパラメータ

なし

記述例

ローカルストレージシステムの iSCSI ポートに登録されているリモートストレージシステムのポートを表示する。

```
#raidcom get rcu_iscsi_port
PORT      Serial#  ID RPORT  IP_ADDR          IP_PORT#
CL4-E     400031  M8 CL1-A   158.214.135.100  3260
CL2-E     400031  M8 CL1-A   158.214.135.100  3260
CL1-E     400031  M8 CL1-A   158.214.135.100  3260
```

出力例の各項目について説明します。

PORT

ポート番号を表示します。

Serial#

リモートストレージシステムの装置製番を表示します。

- 対象装置が VSP G1000、VSP G1500、および VSP F1500 の場合は、装置製番に 300,000 を足した番号が表示されます。
- 対象装置が VSP 5000 シリーズの場合は、装置製番に 500,000 を足した番号が表示されま

ID

リモートストレージシステムのモデルを表示します。

- VSP G1000、VSP G1500、および VSP F1500 の場合 : R8
- VSP E シリーズ、VSP Gx00 モデルおよび VSP Fx00 モデルの場合 : M8
- VSP 5000 シリーズの場合 : R9

RPORT

リモートストレージシステムのポート番号を表示します。

IP_ADDR

リモートストレージシステムのポートの IP アドレスを表示します。

IP_PORT#

リモートストレージシステムのポートの TCP ポート番号を表示します。

5.125 raidcom modify parity_grp

パリティグループの容量拡張設定を有効または無効にします。

このコマンドはコマンド入力とは非同期で処理が実行されます。raidcom get command_status コマンドで処理の完了を確認してください。

非同期コマンドは同時に受付可能な数に制限があります。非同期コマンドの受付可能数については「[5.1.9 非同期コマンドの受付可能数について](#)」を確認してください。

構文

```
raidcom modify parity_grp -parity_grp_id <gno·sgno> -  
accelerated_compression {enable|disable}
```

オプションとパラメータ

オプション	説明
-parity_grp_id <gno·sgno>	パリティグループ番号 (gno : 1-52、sgno : 1-32) を指定します。 (例) ・ 3-1
-accelerated_compression <accelerated_compression>	指定したパリティグループの容量拡張設定を有効または無効にしま す。 ・ enable または yes : 容量拡張設定を有効にします。

オプション	説明
	<ul style="list-style-type: none"> • <code>disable</code> または <code>no</code> : 容量拡張設定を無効にします。 このコマンドでは、パラメータのエイリアスとして、 <code>y</code> または <code>n</code> を選択できます。

記述例

パリティグループ : 1-1 の容量拡張設定を有効にします。

```
# raidcom modify parity_grp -parity_grp_id 1-1 -accelerated_compression enable
```

5.126 raidcom initialize parity_grp (VSP E シリーズ、VSP Gx00 モデル、VSP Fx00 モデルおよび VSP 5000 シリーズのみ)



メモ

このコマンドを実行できるストレージシステムは、VSP E シリーズ、VSP Gx00 モデル、VSP Fx00 モデルおよび VSP 5000 シリーズだけです。

指定したパリティグループが作成されているドライブの全領域をフォーマットします。

このコマンドはコマンド入力とは非同期で処理が実行されます。raidcom get command_status コマンドで処理の完了を確認してください。

非同期コマンドは同時に受付可能な数に制限があります。非同期コマンドの受付可能数については「[5.1.9 非同期コマンドの受付可能数について](#)」を確認してください。

構文

```
raidcom initialize parity_grp -parity_grp_id <gno-sgno> -operation <type>
```

オプションとパラメータ

オプション	説明
-parity_grp_id <gno-sgno>	フォーマット対象となるドライブに作成されているパリティグループのパリティグループ番号 (gno:1-52、sgno:1-32) を指定します。フォーマットの進捗は、raidcom get ldev コマンドの OPE_RATE で参照してください。 (例) <ul style="list-style-type: none"> • 3-1
-operation <type>	<type>には <code>fmt</code> を指定してください (固定)。指定したパリティグループがあるドライブの全領域をフォーマットします。

記述例

パリティグループ : 1-1 が作成されているドライブの全領域をフォーマットする。

```
# raidcom initialize parity_grp -parity_grp_id 1-1 -operation fmt
```

5.127 raidcom modify local_replica_opt

ローカルレプリカオプションを設定します。

構文

```
raidcom modify local_replica_opt -opt_type <option type> {-set_system_opt <system option> | -reset_system_opt <system option>}
```

オプションとパラメータ

オプション	説明
-opt_type <option type>	設定するローカルレプリカオプションの種類を指定します。 <ul style="list-style-type: none">open : ShadowImage、Thin Image、Volume Migration および nondisruptive migration のローカルレプリカオプションmainframe : ShadowImage for Mainframe、Compatible FlashCopy® V2、Compatible Software for IBM® FlashCopy® SE および Volume Migration のローカルレプリカオプション
-set_system_opt <system option>	有効にするローカルレプリカオプションの ID を指定します。 ローカルレプリカオプションの ID については、『ShadowImage ユーザガイド』、『ShadowImage for Mainframe ユーザガイド』、『Thin Image ユーザガイド』、『Compatible FlashCopy® ユーザガイド(Compatible FlashCopy® V2, Compatible FlashCopy® SE)』、『Volume Migration ユーザガイド』、『nondisruptive migration』、『オペレーションマニュアル』を参照してください。
-reset_system_opt <system option>	無効にするローカルレプリカオプションの ID を指定します。 ローカルレプリカオプションの ID については、『ShadowImage ユーザガイド』、『ShadowImage for Mainframe ユーザガイド』、『Thin Image ユーザガイド』、『Compatible FlashCopy® ユーザガイド(Compatible FlashCopy® V2, Compatible FlashCopy® SE)』、『Volume Migration ユーザガイド』、『nondisruptive migration』、『オペレーションマニュアル』を参照してください。

記述例

ローカルレプリカオプション : 1 を有効にする。

```
raidcom modify local_replica_opt -opt_type open -set_system_opt 1
```

ローカルレプリカオプション : 1 を無効にする。

```
raidcom modify local_replica_opt -opt_type open -reset_system_opt 1
```

5.128 raidcom get local_replica_opt

ローカルレプリカオプションを参照します。

構文

```
raidcom get local_replica_opt -opt_type <option type>
```

オプションとパラメータ

オプション	説明
-opt_type <option type>	表示するローカルレプリカオプションの種類を指定します。 <ul style="list-style-type: none">• open : ShadowImage、Thin Image、Volume Migration および nondisruptive migration のローカルレプリカオプション• mainframe : ShadowImage for Mainframe、Compatible FlashCopy® V2、Compatible Software for IBM® FlashCopy® SE および Volume Migration のローカルレプリカオプション

記述例

ShadowImage、Thin Image、Volume Migration および nondisruptive migration のローカルレプリカオプションを参照する。

```
#raidcom get local_replica_opt -opt_type open
Serial# : 3063528
Type : open
Option : 1 14
```

ShadowImage for Mainframe、Compatible FlashCopy® V2、Compatible Software for IBM® FlashCopy® SE および Volume Migration のローカルレプリカオプションを参照する。

```
#raidcom get local_replica_opt -opt_type mainframe
Serial# : 3063528
Type : mainframe
Option : 1 14
```

出力例の各項目について説明します。

Serial#

装置製番を表示します。

- 対象装置が VSP G1000、VSP G1500、および VSP F1500 の場合は、装置製番に 300,000 を足した番号が表示されます。
- 対象装置が VSP 5000 シリーズの場合は、装置製番に 500,000 を足した番号が表示されます。

Type

ローカルレプリカオプションの種類を表示します。

Option

有効に設定されているローカルレプリカオプションを表示します。

5.129 raidcom add license (VSP E シリーズ、VSP Gx00 モデル、VSP Fx00 モデルおよび VSP 5000 シリーズのみ)



メモ

このコマンドを実行できるストレージシステムは、VSP E シリーズ、VSP Gx00 モデル、VSP Fx00 モデルおよび VSP 5000 シリーズだけです。

ライセンスをインストールします。

構文

```
raidcom add license -keycode <key code>
```

オプションとパラメータ

オプション	説明
-keycode <key code>	ライセンスのキーコードを指定します。

記述例

ライセンスのキーコード : PXPQRS275WMYZ を指定し、ライセンスキーをインストールする。

```
#raidcom add license -keycode PXPQRS275WMYZ
```

5.130 raidcom delete license (VSP E シリーズ、VSP Gx00 モデル、VSP Fx00 モデルおよび VSP 5000 シリーズのみ)



メモ

このコマンドを実行できるストレージシステムは、VSP E シリーズ、VSP Gx00 モデル、VSP Fx00 モデルおよび VSP 5000 シリーズだけです。

ライセンスをアンインストールします。

構文

```
raidcom delete license -product_id <product ID>
```

オプションとパラメータ

オプション	説明
-product_id <product ID>	プログラムプロダクトの ID を指定します。

記述例

ID : 4102 のライセンスをアンインストールする。

```
#raidcom delete license -product_id 4102
```

5.131 raidcom modify license (VSP E シリーズ、VSP Gx00 モデル、VSP Fx00 モデルおよび VSP 5000 シリーズのみ)



メモ

このコマンドを実行できるストレージシステムは、VSP E シリーズ、VSP Gx00 モデル、VSP Fx00 モデルおよび VSP 5000 シリーズだけです。

Term ライセンスの状態を有効または無効に変更します。

構文

```
raidcom modify license -product_id <product ID> -license_status <status>
```

オプションとパラメータ

オプション	説明
-product_id <product ID>	プログラムプロダクトの ID を指定します。
-license_status <status>	Term ライセンスの状態を指定します。 <ul style="list-style-type: none">• enable または yes : Term ライセンスを有効にします。• disable または no : Term ライセンスを無効にします。 このコマンドでは、パラメータのエイリアスとして、y または n を選択できます。

記述例

ID: 4102 の Term ライセンスを有効にする。

```
#raidcom modify license -product_id 4102 -license_status enable
```

5.132 raidcom get license

ライセンス情報を取得します。

構文

```
raidcom get license [-key opt]
```

オプションとパラメータ

オプション	説明
[-key opt]	このオプションを指定すると、装置製番とストレージシステムに作成されている内部ボリュームおよび外部ボリュームの容量が、GB 単位で表示されます。

記述例

ライセンス情報を表示する。

```
#raidcom get license
PRO_ID STS Type L Cap_Perm(TB) Cap_Used(GB) - Term Name
34049 INS PER L 50 10 - - "Cache Residency
Manager"
34055 INS TEM U - - - - "Dynamic Provisioning"

#raidcom get license -key opt
Serial# : 302656
Cap_Mounted(GB) : 1229000
```

出力例の各項目について説明します。

PRO_ID

プログラムプロダクトの ID を表示します。

STS

プログラムプロダクトのインストール状態を表示します。インストール状態の詳細については、マニュアル『Hitachi Device Manager - Storage Navigator ユーザガイド』を参照してください。

- **INS** : インストールされています。
- **DIS** : インストールされていますが、ライセンスが無効に設定されています。
- **NIN** : インストールされていません。
- **NEL** : インストールされていますが、ライセンス容量が不足しています。
- **GRP** : **LDEV** を追加した、コピーペアを作成した、またはプールボリュームを追加したため、ライセンス容量が不足しています。ライセンスの有効期限が 30 日間で切れます。
- **EXT** : **Temporary** キーの有効期限が過ぎています。

Type

ライセンスキーの種別を表示します。ライセンスキーの種別の詳細については、マニュアル『Hitachi Device Manager - Storage Navigator ユーザガイド』を参照してください。

- **PER** : **Permanent**
- **TER** : **Term**
- **TEM** : **Temporary**
- **EME** : **Emergency**
- - : ライセンスがインストールされていません。ただし、有効期間が残っている状態で **Temporary** キーをアンインストールした場合は「**TEM**」が表示されます。

L

インストールされている許可容量に、上限があるかどうかを表示します。

- **U** : 上限なし
- **L** : 上限あり
- **T** : 上限なし※
- - : ライセンス未インストール
注※ : **T** は、ライセンスキーの種別が **Temporary** または **Emergency** のとき、そのライセンスキーがすでにインストール済みのライセンスキーを上書きしていない場合にだけ、表示されます。

Cap_Perm(TB)

インストールされている許可容量を、**TB** 単位で表示します。容量の上限がないプログラムプロダクトの場合、またはライセンスがインストールされていない場合は、ハイフンが表示されます。

Cap_Used(GB)

プログラムプロダクトが使用しているボリュームを、**GB** 単位で表示します。ライセンスの容量の種類が使用容量でない場合、またはライセンスがインストールされていない場合は、ハイフンが表示されます。ライセンスの容量の詳細については、マニュアル『Hitachi Device Manager - Storage Navigator ユーザガイド』を参照してください。

Term

Term キー、**Temporary** キー、または **Emergency** キーの有効期限までの残日数を表示します。有効期間が残っている状態で **Temporary** キーをアンインストールした場合は、**Temporary** キー

一の有効期限までの残日数が表示されます。**Temporary** キーが失効したあとは、再びインストールできるようになるまでの日数を表示します。
有効期限が無制限の場合、およびライセンスがインストールされていない場合は、ハイフンが表示されます。

Name

プログラムプロダクト名を表示します。プログラムプロダクト名の先頭と末尾には" (ダブルクォーテーション) が付加されます。

Serial#

装置製番を表示します。

- 対象装置が VSP G1000、VSP G1500、および VSP F1500 の場合は、装置製番に 300,000 を足した番号が表示されます。
- 対象装置が VSP 5000 シリーズの場合は、装置製番に 500,000 を足した番号が表示されません。

Cap_Mounted(GB)

ストレージシステムに作成されている内部ボリュームおよび外部ボリュームの容量を、GB 単位で表示します。

5.133 raidcom modify quorum

Quorum ディスクに Quorum 監視停止時 Read 応答保証時間を設定します。

構文

```
raidcom modify quorum -quorum_id <quorum id> -timeout <timeout>
```

オプションとパラメータ

オプション	説明
-quorum_id <quorum id>	Quorum ID (0~31) を 10 進数または 16 進数で指定します。16 進数で指定する場合は、ID の先頭に"0x"を付加します。 (例) <ul style="list-style-type: none">-quorum_id 10-quorum_id 0x0a
-timeout <timeout>	Quorum 監視停止時 Read 応答保証時間を秒単位で指定します。

記述例

Quorum ID:1 の Quorum ディスクに Quorum 監視停止時 Read 応答保証時間として 40 秒を指定する。

```
#raidcom modify quorum -quorum_id 1 -timeout 40
```

5.134 raidcom get quorum

Quorum ディスクの情報を表示します。

構文

```
raidcom get quorum [-quorum_id <quorum id>] [-fx]
```

オプションとパラメータ

オプション	説明
[-quorum_id <quorum id>]	Quorum ID (0~31) を 10 進数または 16 進数で指定します。16 進数で指定する場合は、ID の先頭に"0x"を付加します。 このオプションが省略された場合は、設定済みの Quorum ディスクがすべて表示されます。 (例) <ul style="list-style-type: none">• -quorum_id 10• -quorum_id 0x0a
[-fx]	LDEV 番号を 16 進数で表示するとき指定します。

記述例

Quorum ID:1 の Quorum ディスクの情報を表示する。

```
#raidcom get quorum -quorum_id 1
QRDID : 1
LDEV : 2045
QRP_Serial# : 302646
QRP_ID : R8
Timeout(s) : 30
STS : REPLACING
```

出力例の各項目について説明します。

QRDID

global-active device の Quorum ディスクの ID を表示します。

LDEV

global-active device の Quorum ディスクの LDEV 番号を表示します。Quorum ディスクにボリュームを設定しない構成の場合、Quorum ディスクに LDEV 番号が割り当てられないため、65535 (0xffff) を表示します。

QRP_Serial#

global-active device の Quorum ディスクに設定されたリモートのストレージシステムの装置製番を表示します。

- 対象装置が VSP G1000、VSP G1500、および VSP F1500 の場合は、装置製番に 300,000 を足した番号が表示されます。
- 対象装置が VSP 5000 シリーズの場合は、装置製番に 500,000 を足した番号が表示されます。

QRP_ID

global-active device の Quorum ディスクに設定されたリモートのストレージシステムの型式識別子を表示します。

- VSP G1000、VSP G1500、および VSP F1500 の場合 : R8
- VSP E シリーズおよび VSP Gx00 モデルの場合 : M8
- VSP 5000 シリーズの場合 : R9

Timeout(s)

global-active device の Quorum ディスクに設定された Quorum 監視停止時 Read 応答保証時間を秒単位で表示します。

STS

global-active device の Quorum ディスクの状態を表示します。Quorum ディスクにボリュームを設定しない構成の場合、- (ハイフン) が表示されます。

- NORMAL : Quorum ディスクが正常に稼働している状態です。
- TRANSITIONING : Quorum ディスクの状態が遷移中です。
- BLOCKED : Quorum ディスクが閉塞している状態です。
- REPLACING : Quorum ディスクを交換中です。
- FAILED : 正サイトのストレージシステムと副サイトのストレージシステムが、それぞれ異なる Quorum ディスクに接続されている状態です。
正サイトのストレージシステムと副サイトのストレージシステムが、同じ Quorum ディスクに接続されるように外部ボリュームを指定して、再度 Quorum ディスクの交換を実施する必要があります。
- - (ハイフン) : この Quorum ディスクでは、この情報は無効です。

5.135 raidcom initialize pool

重複排除用システムデータボリュームと、重複排除されているデータがあるボリュームを初期化します。

このコマンドはコマンド入力とは非同期で処理が実行されます。raidcom get command_status コマンドで処理の完了を確認してください。

非同期コマンドは同時に受付可能な数に制限があります。非同期コマンドの受付可能数については「[5.1.9 非同期コマンドの受付可能数について](#)」を確認してください。

構文

```
raidcom initialize pool -pool {<pool ID#> | <pool naming>} -operation <type>
```

オプションとパラメータ

オプション	説明
-pool {<pool ID#> <pool naming>}	プールのプール ID (0-127) またはプール名を指定します。
-operation <type>	<type>に実行する操作を指定します。指定できる操作を次に示します。 <ul style="list-style-type: none">• initialize_deduplication: -pool オプションで指定したプールの重複排除用システムデータボリュームと、重複排除されているデータがあるボリュームを初期化します。

記述例

プール ID:1 のプールの重複排除用システムデータボリュームと重複排除されているデータがあるボリュームを初期化する。

```
#raidcom initialize pool -pool 1 -operation initialize_deduplication
```

5.136 raidcom modify drivebox (VSP G800 のみ)

きょう体 (DB) 省電力を設定します。raidcom modify pool コマンドの-powersave オプションを指定した場合は、コマンド入力とは非同期で処理が実行されます。raidcom get command_status コマンドで処理の完了を確認してください。

非同期コマンドは同時に受付可能な数に制限があります。非同期コマンドの受付可能数については「[5.1.9 非同期コマンドの受付可能数について](#)」を確認してください。

構文

```
raidcom modify drivebox -db_id <db_id> -powersave {enable|disable}
```

オプションとパラメータ

オプション	説明
-db_id <db_id>	DB 番号を指定します。
-powersave {enable disable}	きょう体省電力有効 (enable または y (yes)) または無効 (disable または n (no)) を指定します。

記述例

DB-01 のきょう体省電力を有効にする。

```
#raidcom modify drivebox -db_id 1 -powersave enable
```

DB-02 のきょう体省電力を無効にする。

```
#raidcom modify drivebox -db_id 2 -powersave disable
```

5.137 raidcom get drivebox (VSP G800 のみ)

ドライブボックスの状態を表示します。

構文

```
raidcom get drivebox -key <keyword>
```

オプションとパラメータ

オプション	説明
-key <keyword>	表示キーワードを指定します。<keyword>には「powersave」を指定してください (固定)。このオプションを省略した場合はエラーとなります。

記述例

ドライブボックスの省電力情報を表示する。

```
#raidcom get drivebox -key powersave
DB      DB_PWSV   DB_PWSV_S
00      E          OFF
01      E          N
02      -          -
```

出力例の各項目について説明します。

DB

ドライブボックスのロケーションを **xx** のフォーマットで表示します。Storage Navigator ではドライブのロケーションは **DB-xx** と表示されます。

DB_PWSV

ドライブボックスの省電力設定状態を表示します。

- E: ドライブボックスの省電力設定が有効です。
- -: ライセンスがインストールされていません。または、ライセンスはインストールされていますが、省電力の設定がありません。

DB_PWSV_S

ドライブボックスの省電力の状態を表示します。

- OFF: ドライブボックスの電源 OFF
- N: 通常
- -: 省電力無効 (ライセンスがインストールされていない、または、省電力の設定がないなど、省電力の状態が無効の場合)

5.138 raidcom check drivebox (VSP G800 のみ)

指定されたドライブボックスの PS が SW-PDU の期待ソケットに接続されているか確認します。処理は同期で実行され、結果はコマンド出力で確認します。

構文

```
raidcom check drivebox -db_id <db_id>
```

オプションとパラメータ

オプション	説明
-db_id <db_id>	ドライブボックス番号を指定します。

戻り値

ユーザプログラムまたはスクリプトを使用して実行結果を確認できるように、次に示す値が `exit()` に返されます。

- 正常終了
 - 0: 接続テストが実行され、処理結果が正常である場合に出力します。‘SUCCEEDED’を結果に出力します。

- 1: 接続テストが実行され、処理結果が異常である場合に出力します。‘FAILED’を結果に出力します。SIM を参照して保守します。
- 異常終了
 - EX_XXX: 異常終了しました。
エラーの詳細は『RAID Manager ユーザガイド』のコマンドエラーメッセージについての項を参照してください。

記述例

DB-01 の接続テストを実施する（コマンドが受け付けられ、電源接続に不具合がないケース）。

```
# raidcom check drivebox -db_id 1
raidcom : 'SUCCEDED'
```

DB-01 の接続テストを実施する（コマンドが受け付けられ、電源接続に不具合があるケース）。

```
# raidcom check drivebox -db_id 1
raidcom : 'FAILED'
```

DB-01 の接続テストを実施する（コマンドが失敗した場合）。

```
# raidcom check drivebox -db_id 1
raidcom : [EX_XYZ] xyz
```

5.139 raidcom get system

システムの状態、および削減効果、スナップショット効果、プロビジョニング効果、および dedupe and compression の情報を表示します。

構文

```
raidcom get system [-key <keyword>] [-time_zone <time zone>]
```

オプションとパラメータ

オプション	説明
[-key <keyword>]	表示キーワードを指定します。<keyword>には、使用する装置に応じて以下を指定してください。 <ul style="list-style-type: none"> • efficiency (VSP E シリーズ、VSP G130, G150, G350, G370, G700, G900、VSP F350, F370, F700, F900 および VSP 5000 シリーズのみ対象) : システムの削減効果、スナップショット効果、プロビジョニング効果が表示されます。 • information (VSP E シリーズ、VSP G1000、VSP G1500、VSP F1500、VSP G130, G150, G350, G370, G700, G900、VSP F350, F370, F700, F900、および VSP 5000 シリーズのみ対象) : ストレージシステムに設定された情報が表示されます。 • dedupe_compression : 圧縮アクセラレータの利用可否の情報を表示します。このオプションは、VSP 5000 シリーズ、VSP E1090 だけで指定できます。
[-time_zone <time zone>]	装置で表示される時刻のタイムゾーンを指定します。このオプション指定が省略された場合、時刻が装置に設定されたタイムゾーンで表示されます。

オプション	説明
	<p>このオプションは、<code>-key efficiency</code> を指定した場合だけ有効で、VSP E シリーズ、VSP G130, G150, G350, G370, G700, G900、VSP F350, F370, F700, F900、および VSP 5000 シリーズだけで指定できます。</p> <p><code>utc</code> : 協定世界時を表示します。</p>

記述例

システムの状態を表示する。(VSP E シリーズ、VSP Gx00 モデル、VSP Fx00 モデルおよび VSP 5000 シリーズのみ)

```
#raidcom get system
Serial# : 12345
SYSTEM_TIME : 2016-09-21T08:30:20
AVE(W) : 500
MODEL : RH10HG
```

出力例の各項目について説明します。

Serial#

装置製番を表示します。

- 対象装置が VSP G1000、VSP G1500、および VSP F1500 の場合は、装置製番に 300,000 を足した番号が表示されます。
- 対象装置が VSP 5000 シリーズの場合は、装置製番に 500,000 を足した番号が表示されません。

SYSTEM_TIME

取得指示を出した時点のコントローラシステム時刻を表示します。「yyyy-mm-ddThh:mm:ss」で表します。

- yyyy (年) : 西暦で、4 桁の 10 進数
- mm (月) : 2 桁の 10 進数 (01~12)
- dd (日) : 2 桁の 10 進数 (01~31)
- hh (時) : 24 時間表記で、2 桁の 10 進数 (00~23)
- mm (分) : 2 桁の 10 進数 (00~59)
- ss (秒) : 2 桁の 10 進数 (00~59)

AVE(W)

コマンド実行時点で採取されている 1 分間当たりの平均消費電力を表示します。

無効な値が返却された場合は、- (ハイフン) が表示されます。

MODEL

ストレージシステムのモデル情報を表示します。

ストレージシステムのモデル情報表示をサポートしていない場合は、- (ハイフン) が表示されます。

表示されるモデル情報は、次のとおりです。

- VSP 5100H, 5500H : R9G
- VSP 5100, 5500 : R9F
- VSP 5200H, 5600H : RH10HG

- VSP 5200, 5600 : RH10HF

システムのデータ削減効果、スナップショット効果、プロビジョニング効果および合計効果を表示します。(VSP E シリーズ、VSP G130, G150, G350, G370, G700, G900、VSP F350, F370, F700, F900、および VSP 5000 シリーズのみ)

各効果の詳細は、マニュアル『システム構築ガイド』を参照してください。

```
#raidcom get system -key efficiency
Serial# TOTAL_EFF_R TLS_R PLS_R PLS_CMP_R PLS_DDP_R PLS_RECLAIM_R
FMD_SAVING_R FMD_CMP_R FMD_RECLAIM_R SNAPSHOT_EFF_R PROVISIONING_EFF(%)
CALCULATION_START CALCULATION_END
12345 11.64 1.84 1.52 1.15 1.34
1.11 2.21 2.14 1.08
10.37 70 2015-05-15T10:05 2015-05-15T10:38
```

出力例の各項目について説明します。



メモ

各削減効果の比率の表示について、Storage Navigator または RAID Manager で表示可能な最大値は次のとおりです。

- Storage Navigator : 「99999999999999.99」
- RAID Manager : 「92233720368547758.07」
(92233720368547758.07 は、16 進数 0x7FFFFFFFFFFFFFFF の 100 分の 1 の値を示します。)

次の例のように、プールにデータが格納されていない場合、削減効果には表示可能な最大値が表示されます。データが格納されると、実際の削減量に応じた削減効果が表示されます。

最大値が表示されるケースの例を次に示します。

(例 1) プール作成および仮想ボリューム作成後、データ書き込み前の状態の合計効果率

- Storage Navigator : 「99999999999999.99」
- RAID Manager : 「92233720368547758.07」

(例 2) プールに Thin Image (CAW/CoW)ペアが存在せず、ペア状態が PAIR もしくは差分データがない Thin Image Advanced ペアだけが存在する場合のスナップショット効果率

- Storage Navigator : 「99999999999999.99」
- RAID Manager : 「92233720368547758.07」

TOTAL_EFF_R

データ削減効果、スナップショット効果、プロビジョニング効果の合計効果（システムデータを除く）の比率を表示します。

- NC : 計算が完了していないため、情報がありません。
- - (ハイフン) : この情報は無効です。

TLS_R

容量削減機能、およびパリティグループの容量拡張のデータ削減効果（システムデータを除く）の比率を表示します。

- NC : 計算が完了していないため、情報がありません。
- - (ハイフン) : この情報は無効です。

PLS_R

容量削減機能のデータ削減効果（システムデータを除く）の比率を表示します。

- NC : 計算が完了していないため、情報がありません。
- - (ハイフン) : この情報は無効です。

PLS_CMP_R

容量削減機能の圧縮によるデータ削減効果（システムデータを除く）の比率を表示します。

- ・ NC：計算が完了していないため、情報がありません。
- ・ - (ハイフン)：この情報は無効です。

PLS_DDP_R

容量削減機能の重複排除によるデータ削減効果（システムデータを除く）の比率を表示します。

- ・ NC：計算が完了していないため、情報がありません。
- ・ - (ハイフン)：この情報は無効です。

PLS_RECLAIM_R

容量削減機能の固定パタン排除による削減効果（システムデータを除く）の比率を表示します。

- ・ NC：計算が完了していないため、情報がありません。
- ・ - (ハイフン)：この情報は無効です。

FMD_SAVING_R

パリティグループの容量拡張によるデータ削減効果（システムデータを除く）の比率を表示します。

- ・ NC：計算が完了していないため、情報がありません。
- ・ - (ハイフン)：この情報は無効です。

FMD_CMP_R

パリティグループの容量拡張の圧縮によるデータ削減効果（システムデータを除く）の比率を表示します。

- ・ NC：計算が完了していないため、情報がありません。
- ・ - (ハイフン)：この情報は無効です。

FMD_RECLAIM_R

パリティグループの容量拡張の固定パタン排除によるデータ削減効果（システムデータを除く）の比率を表示します。

- ・ NC：計算が完了していないため、情報がありません。
- ・ - (ハイフン)：この情報は無効です。

SNAPSHOT_EFF_R

スナップショットによる効果（システムデータを除く）の比率を表示します。

- ・ NC：計算が完了していないため、情報がありません。
- ・ - (ハイフン)：この情報は無効です。

PROVISIONING_EFF(%)

プロビジョニングによる効果（システムデータを除く）を表示します。単位は%（パーセント）です。

- ・ NC：計算が完了していないため、情報がありません。
- ・ - (ハイフン)：この情報は無効です。

CALCULATION_START

データ削減効果、スナップショット効果、プロビジョニング効果および合計効果（システムデータを除く）算出の計算開始日時を表示します。

- ・ NC：計算が完了していないため、情報がありません。
- ・ -（ハイフン）：この情報は無効です。

CALCULATION_END

データ削減効果、スナップショット効果、プロビジョニング効果および合計効果（システムデータを除く）算出の計算終了日時を表示します。

- ・ NC：計算が完了していないため、情報がありません。
- ・ -（ハイフン）：この情報は無効です。

ストレージシステムに設定された情報を表示します。（VSP G1000、VSP G1500、VSP F1500、VSP E シリーズ、VSP G130, G150, G350, G370, G700, G900、VSP F350, F370, F700, F900、および VSP 5000 シリーズのみ）

```
#raidcom get system -key information
DESCRIPTION : This is a storage system.
```

出力例の各項目について説明します。

DESCRIPTION

ストレージシステムの Description を表示します。

圧縮アクセラレータの利用可否を表示します。

```
#raidcom get system -key dedupe_compression
COMPRESSION_ACCELERATION : AVAILABLE
```

出力例の各項目について説明します。

COMPRESSION_ACCELERATION

圧縮アクセラレータの利用可否を表示します。

- ・ AVAILABLE：圧縮アクセラレータが利用できる状態です。
- ・ UNAVAILABLE：圧縮アクセラレータが利用できない状態です。

5.140 raidcom replace quorum

Quorum ディスクを交換します。

構文

```
raidcom replace quorum -quorum_id <quorum id> -ldev_id <ldev#>
```

オプションとパラメータ

オプション	説明
-quorum_id <quorum id>	Quorum ID を指定します。

オプション	説明
-ldev_id <ldev#>	LDEV 番号 (0-65279) を指定します。 (例) ・ -ldev_id 200

記述例

Quorum ID 1 に関連づける Quorum ディスク (LDEV) を、LDEV 番号 200 の LDEV に変更する。

```
#raidcom replace quorum -quorum_id 1 -ldev_id 200
```

5.141 raidcom add clpr (VSP E シリーズ、VSP G150, G350, G370, G700, G900、VSP F350, F370, F700, F900 および VSP 5000 シリーズのみ)

CLPR を追加します。オプションが 1 つも指定されていない場合は、何も実行しません。

このコマンドはコマンド入力とは非同期で処理が実行されます。raidcom get command_status コマンドで処理の完了を確認してください。

非同期コマンドは同時に受付可能な数に制限があります。非同期コマンドの受付可能数については「[5.1.9 非同期コマンドの受付可能数について](#)」を確認してください。

構文

```
raidcom add clpr -clpr <clpr#> [-clpr_name <clpr name>] -cache_size <Cache Size(MB)>
```

オプションとパラメータ

オプション	説明
-clpr <clpr#>	追加する CLPR 番号 (1-31) を指定します。空いている CLPR 番号であれば、任意の番号を指定できます。次の場合はエラーとなります。 ・ 0 または 32 以上の CLPR 番号を指定。 ・ 指定した CLPR 番号が既に使用されている。
-clpr_name <clpr name>	CLPR 名を設定するときに指定します。次の場合はエラーとなります。 ・ 英数字以外を指定。 ・ 17 文字以上の名称を指定。 ・ 予約された CLPR 名を指定。 ・ 既に使用されている CLPR 名を指定。
-cache_size <Cache Size(MB)>	キャッシュサイズを指定します。次の場合はエラーとなります。 ・ 0~4095MB を指定。 ・ 4096MB 以上を指定していても、2048MB 単位で増設していない (VSP G130, G150, G350, G370, G700, G900、および VSP F350, F370, F700, F900 だけ対象)。 ・ 4096MB 以上を指定していても、4096MB 単位で増設していない (VSP 5000 シリーズだけ対象)。

オプション	説明
	<ul style="list-style-type: none"> 使用できる最大容量を超える容量を指定。

記述例

CLPR 番号 : 2、CLPR 名 : TEST02、キャッシュサイズ : 8192MB で CLPR を作成する。

```
#raidcom add clpr -clpr 2 -clpr_name TEST02 -cache_size 8192
```

5.142 raidcom delete clpr (VSP E シリーズ、VSP G150, G350, G370, G700, G900、VSP F350, F370, F700, F900 および VSP 5000 シリーズのみ)

CLPR を削除します。オプションが指定されていない場合は、何も実行しません。

このコマンドはコマンド入力とは非同期で処理が実行されます。raidcom get command_status コマンドで処理の完了を確認してください。

非同期コマンドは同時に受付可能な数に制限があります。非同期コマンドの受付可能数については「[5.1.9 非同期コマンドの受付可能数について](#)」を確認してください。

構文

```
raidcom delete clpr -clpr <clpr#>
```

オプションとパラメータ

オプション	説明
-clpr <clpr#>	削除する CLPR 番号 (1-31) を指定します。次の場合はエラーとなります。 <ul style="list-style-type: none"> 0 または 32 以上の CLPR 番号を指定。 パリティグループ、LDEV、または外部グループが登録されている CLPR を指定。

記述例

CLPR 番号 : 2 の CLPR を削除する。

```
#raidcom delete clpr -clpr 2
```

5.143 raidcom modify system_opt (VSP E シリーズ、VSP G130, G150, G350, G370, G700, G900、VSP F350, F370, F700, F900、VSP G100, G200, G400, G600, G800 および VSP F400, F600, F800、および VSP 5000 シリーズのみ)

システムオプションモードの設定機能を提供します。指定するシステムオプションモードについては、お問い合わせください。オプションが指定されていない場合は、何も実行しません。

構文

```
raidcom modify system_opt {-system_option_mode <system |clpr#> -mode_id <Mode ID> -mode <enable|disable> [-password <One Time Password>]}
```

オプションとパラメータ

オプション	説明
{-system_option_mode <clpr#> -mode_id <Mode ID> -mode <enable disable> [-password <One Time Password>]}	<p>CLPR 単位のシステムオプションモードを設定します。サブオプションが 1 つも設定されていない場合は構文エラーとします。</p> <ul style="list-style-type: none">• <code>clpr#</code> : 設定する CLPR 番号または"system"を指定します。• <code>-mode_id <Mode ID></code> : 操作するシステムオプションモード番号を指定します。一度に指定できるシステムオプションモード番号は、1 個です。このオプションを省略して<code>-mode</code> オプションを指定した場合、およびこのオプションを指定して<code>-mode</code> オプションを省略した場合は構文エラーとします。• <code>-mode <enable/disable></code> : システムオプションモードの ON/OFF を指定します。<code>-mode_id</code> オプションを指定してこのオプションを省略すると構文エラーとします。<ul style="list-style-type: none">◦ <code>enable</code> : システムオプションモードを ON にする。◦ <code>disable</code> : システムオプションモードを OFF にする。• <code>-password <One Time Password></code> : One Time Password を設定します。One Time Password については、お問い合わせください。非公開モードを設定する場合、このオプションの指定は必須です。非公開モードで指定がない場合は構文エラーとします。公開モードを設定する場合は、このオプションを指定しても無視されます。 <p>VSP G100, G200, G400, G600, G800 および VSP F400, F600, F800 の場合は、省略できません。指定しない場合は、構文エラーとなります。</p>

記述例

CLPR 番号 : 3 のシステムオプションモード番号 : 171 を設定します。

```
#raidcom modify system_opt -system_option_mode 3 -mode_id 171 -mode enable
```

System のシステムオプションモード番号 : 171 を解除します。

```
#raidcom modify system_opt -system_option_mode system -mode_id 171 -mode disable
```

5.144 raidcom get system_opt (VSP E シリーズ、VSP G130, G150, G350, G370, G700, G900、VSP F350, F370, F700, F900、VSP G100, G200, G400, G600, G800 および VSP F400, F600, F800、および VSP 5000 シリーズのみ)

システムオプションを参照します。

構文

```
raidcom get system_opt [-key {destage -cu <CU#> | mode -lpr <system|clpr#>}]
```

オプションとパラメータ

オプション	説明
-key <value>	システムオプションの設定状態を表示します。 <ul style="list-style-type: none">• destage -cu <CU#> : ライトスルー動作の設定状態を表示します。実装されていない CU を指定した場合は何も表示しません。 VSP G100, G200, G400, G600, G800 および VSP F400, F600, F800 の場合は、指定できません。• mode -lpr <system clpr#> : システムオプションモードの設定状態を表示します。存在しない CLPR 番号を指定した場合は何も表示しません。 VSP G100, G200, G400, G600, G800 および VSP F400, F600, F800 の場合は、必ず指定してください。指定しない場合は、構文エラーとなります。

記述例

システムオプションの基本情報を表示する（-key オプションなし）。

```
#raidcom get system_opt
Serial# : 3063528
SDR : interleave
DCP : medium
CC : Enable
DS : Enable
LFT : 255
```

出力例の各項目について説明します。

Serial#

装置のシリアル番号を表示します。

- 対象装置が VSP G1000、VSP G1500、および VSP F1500 の場合は、装置製番に 300,000 を足した番号が表示されます。
- 対象装置が VSP 5000 シリーズの場合は、装置製番に 500,000 を足した番号が表示されます。

SDR

(Spare Disk Recover)

スペアディスクヘデータをコピーするときの実行密度を表示します。

- **interleave** : ホストからの入出力処理を優先させるため、一定スロット分コピーしたあと、一定時間実行を止めます。
- **fullspeed** : コピー処理を優先させて実行します。

DCP

(Disk Copy Pace)

SDR が interleave モードの場合の、スペアディスクコピーの速度を表示します。

- **faster** : ホストからのジョブよりもディスクコピーを優先します。
- **medium** : 最適化モード。コピー時間はホスト I/O の負荷に依存します。

- **slower** : ディスクコピーよりもホストからのジョブを優先します。

CC

(Correction Copy)

ディスクが閉塞した場合の動作を指定します。

- **Enable** : ディスクが閉塞した場合、スペアディスクへコレクションコピーをします。
- **Disable** : ディスクが閉塞した場合、スペアディスクへコレクションコピーをしません。

DS

(Dynamic Sparing)

ドライブ障害がしきい値を超えて発生した場合の挙動を表示します。

- **Enable** : ドライブ障害がしきい値を超えて発生した場合、スペアディスクへ自動コピーをします。
- **Disable** : ドライブ障害がしきい値を超えて発生した場合、スペアディスクへ自動コピーをしません。

LFT

(Link Failure Threshold)

リンク系障害を通報するしきい値 (0~255) を表示します。

CU# : 0 の LDEV 単位のライトスルー動作の設定状態を表示します。

```
#raidcom get system_opt -key destage -cu 0
Serial# LDEV# DESTAGE
3063528 100 E
3063528 101 E
3063528 102 E
3063528 103 E
```

出力例の各項目について説明します。

DESTAGE

ライトスルー動作の設定状態を表示します。

- **E** : ライトスルー動作の設定が無効です (ライトスルー抑止の設定が有効です)。
- **D** : ライトスルー動作の設定が有効です (ライトスルー抑止の設定が無効です)。

"system"を指定してシステムオプションモードの設定状態を表示します。

```
#raidcom get system_opt -key mode -lpr system
Serial# 3063528
LPR : system
CACHE_T : level2
COM_CTL : 0xffffffff
MODE_ID : 117 256 2047
```

出力例の各項目について説明します。

LPR

指定された"system"または CLPR 番号を表示します。

CACHE_T

(CACHE Tuning)

キャッシュチューニングレベルの設定状態 (level1~level5) を表示します。LPR が"system"以外である場合は"."を表示します。

COM_CTL

(COMmand ConTroL)

先読み条件切り替え情報の設定状態 (0x00000000~0xffffffff) を表示します。LPR が "system" 以外である場合は "-" を表示します。

MODE_ID

"ON" に設定されているシステムオプションモード番号を列挙します。

5.145 raidcom modify remote_replica_opt (VSP E シリーズ、VSP G150, G350, G370, G700, G900、VSP F350, F370, F700, F900 および VSP 5000 シリーズのみ)

リモートレプリカオプションを設定します。

構文

パス閉塞監視、またはパス閉塞 SIM 監視を設定する場合

```
raidcom modify remote_replica_opt { -path_blocked_watch <time(sec)> | -path_blocked_watch_sim <time(sec)> }
```

その他のリモートレプリカオプションを設定する場合

```
raidcom modify remote_replica_opt -opt_type <option type> {-copy_activity_setting {system|cu} | -copy_activity <number of activities> [-cu <cu#>]}
```

オプションとパラメータ

オプション	説明
-opt_type <option type>	設定するリモートレプリカオプションの種類を指定します。 <ul style="list-style-type: none">tc : TrueCopy のリモートレプリカオプションur : Universal Replicator のリモートレプリカオプションgad : global-active device のリモートレプリカオプション
-copy_activity_setting {system cu}	最大形成コピー数をシステムで管理するか、CU ごとに管理するかを指定します。 <ul style="list-style-type: none">system : システムで最大形成コピー数を管理する。cu : CU ごとに最大形成コピー数を管理する。
-copy_activity <number of activities>	最大形成コピー数を指定します。
[-cu <cu#>]	-copy_activity <number of activities> オプションを設定する CU 番号を、10 進数または 16 進数で指定します。16 進数で指定する場合は、CU 番号の先頭に "0x" を付加します。 (例) <ul style="list-style-type: none">-cu 128-cu 0x80
-path_blocked_watch <time(sec)>	パス閉塞監視を秒単位で指定します。

オプション	説明
- path_blocked_watch_sim <time(sec)>	パス閉塞 SIM 監視を秒単位で指定します。

記述例

パス閉塞監視に 30 秒を指定する。

```
# raidcom modify remote_replica_opt -path_blocked_watch 30
```

TrueCopy の最大形成コピー数をシステムで管理する。

```
# raidcom modify remote_replica_opt -opt_type tc -copy_activity_setting system
```

CU 番号 : 1 に TrueCopy の最大形成コピー数として 2 を指定する。

```
# raidcom modify remote_replica_opt -opt_type tc -copy_activity 2 -cu 1
```

Universal Replicator の最大形成コピー数として 2 を指定する。

```
# raidcom modify remote_replica_opt -opt_type ur -copy_activity 2
```

5.146 raidcom get remote_replica_opt (VSP E シリーズ、VSP G150, G350, G370, G700, G900、VSP F350, F370, F700, F900 および VSP 5000 シリーズのみ)

リモートレプリカオプションを参照します。

構文

```
raidcom get remote_replica_opt [-opt_type <option type> [-key cu [-cu <cu#>]]]
```

オプションとパラメータ

オプション	説明
[-opt_type <option type>]	設定するリモートレプリカオプションの種類を指定します。 <ul style="list-style-type: none"> tc : TrueCopy のリモートレプリカオプション ur : Universal Replicator のリモートレプリカオプション gad : global-active device のリモートレプリカオプション
[-key cu]	CU ごとのリモートレプリカオプションを参照する場合に指定します。このオプションは、-opt_type tc を指定したときに有効です。
[-cu <cu#>]	特定の CU 番号のリモートレプリカオプションを参照する場合に CU 番号を 10 進数または 16 進数で指定します。16 進数で指定する場合は CU 番号の先頭に"0x"を付加します。 (例) <ul style="list-style-type: none"> -cu 128

オプション	説明
	• -cu 0x80

記述例

パス閉塞監視およびパス閉塞 SIM 監視の情報を表示する。

```
#raidcom get remote_replica_opt
Serial# : 3063528
PBW(s) : 40
PBW_SIM(s) : 70
```

TrueCopy のリモートレプリカオプションを参照する。

```
# raidcom get remote_replica_opt -opt_type tc
Serial# : 3063528
Type : TC
CAS : CU
MAX_CA : 2
```

Universal Replicator のリモートレプリカオプションを参照する。

```
# raidcom get remote_replica_opt -opt_type ur
Serial# : 3063528
Type : UR
MAX_CA : 2
```

global-active device のリモートレプリカオプションを参照する。

```
# raidcom get remote_replica_opt -opt_type gad
Serial# : 3063528
Type : GAD
MAX_CA : 2
```

出力例の各項目について説明します。

Serial#

装置製番を表示します。

- 対象装置が VSP G1000、VSP G1500、および VSP F1500 の場合は、装置製番に 300,000 を足した番号が表示されます。
- 対象装置が VSP 5000 シリーズの場合は、装置製番に 500,000 を足した番号が表示されま

Type

リモートレプリカオプションの種類を表示します。

CAS

最大形成コピー数の設定単位を表示します。

- System : システム単位
- CU : CU 単位

MAX_CA

最大形成コピー数を表示します。

PBW(s)

パス閉塞監視を秒単位で表示します。

PBW_SIM(s)

パス閉塞 SIM 監視を秒単位で表示します。

TrueCopy の CU ごとのリモートレプリカオプションを参照する。

```
# raidcom get remote_replica_opt -opt_type tc -key cu
CU#  MAX_CA
 00      1
 01      1
...
 fe      1
```

TrueCopy の CU 番号 : 1 のリモートレプリカオプションを参照する。

```
# raidcom get remote_replica_opt -opt_type tc -key cu -cu 1
CU#  MAX_CA
 01      1
```

出力例の各項目について説明します。

CU#

CU 番号を 16 進数で表示します。使用できない CU 番号は表示されません。

MAX_CA

最大形成コピー数を表示します。この項目は、最大形成コピー数の設定単位が"CU"のときにだけ使用されます。

5.147 raidcom modify path (VSP E シリーズ、VSP G150, G350, G370, G700, G900、VSP F350, F370, F700, F900 および VSP 5000 シリーズのみ)

外部ボリュームへの外部パスの設定値を変更します。

構文

```
raidcom modify path -external_wnn <WWN strings> {-qdepth <Q depth> | -
timeout <timeout> | -path_blocked_watch <time(sec)>}
```

オプションとパラメータ

オプション	説明
-external_wnn <wnn strings>*	外部ストレージシステムの WWN を指定します。WWN は 16 桁の 16 進数で指定します。 (例) <ul style="list-style-type: none">• 210000e08b0256f8• 210000e0,8b0256f8 (4 バイトずつ"," (コンマ) で区切ることもできます。)
-qdepth <Q depth>	外部ボリュームに対して、一度に発行 (キューイング) できる Read/Write コマンドの数を指定します。指定した外部ストレージシステムの WWN、または iSCSI 名を使用するすべての外部パスで同じ設定値が使用されます。

オプション	説明
-timeout <timeout>	外部ボリュームへの I/O タイムアウト値を秒単位で指定します。
-path_blocked_wait h <time(sec)>	外部ボリュームへのすべてのパスの接続が切断されてから、外部ボリュームが閉塞するまでの時間を秒単位で指定します。指定した外部ストレージシステムの WWN、または iSCSI 名を使用するすべての外部パスで同じ設定値が使用されます。

注※

-external_iscsi_name オプションと -external_address オプションを使用して iSCSI ターゲットを指定する代わりに、-external_wwn オプションに iSCSI ターゲットの擬 WWN を指定できます。擬 WWN は、外部ストレージシステムの iSCSI ターゲットの iSCSI 名と IP アドレスに対応しています。擬 WWN と外部ストレージシステムの iSCSI ターゲットの iSCSI 名および IP アドレスとの対応は、raidcom get external_iscsi_name コマンドで確認できます。

記述例

外部ストレージサブシステムのポート 50060e80,05fa0f36 を使用するすべての外部パスに外部ボリュームへの I/O タイムアウト値 15 を設定する。

```
# raidcom modify path -external_wwn 50060e80,05fa0f36 -timeout 15
```

5.148 raidcom get ssid (VSP G1000、VSP G1500、VSP F1500、および VSP 5000 シリーズのみ)

CU 番号および LDEV 番号の境界領域に対する SSID の割り当て情報を表示します。

構文

```
raidcom get ssid
```

オプションとパラメータ

なし。

記述例

CU 番号および LDEV 番号の境界領域に対する SSID の割り当て情報を表示する。

```
# raidcom get ssid
CU LDEV_B SSID
00 00-FF 0004
01 00-FF 0005
02 00-FF -
03 00-FF 0012
04 00-FF -
...
FE 00-FF FEFF
```

出力例の各項目について説明します。

CU

CU 番号 (16 進数) を表示します。

LDEV_B

LDEV 番号の境界領域が表示されます。

SSID

SSID (16 進数) を表示します。

SSID が設定されていない場合は、- (ハイフン) が表示されます。

5.149 raidcom add server (VSP E シリーズ、VSP G130, G150, G350, G370, G700, G900 および VSP F350, F370, F700, F900 のみ)

Storage Advisor Embedded で管理するサーバを作成します。このコマンドを実行するためには、"全リソースグループ"が設定されたユーザグループに所属するユーザアカウントでストレージシステムにログインする必要があります。また、実装済みのすべてのリソースグループを操作する必要があります。そのため、次の条件のどれかを満たす場合、このコマンドは実行できません。

- In-Band 方式で meta_resource 以外のリソースグループに所属するコマンドデバイスを使用した場合。
- 実装されているリソースグループのうち、その一部のリソースグループだけを含む仮想ストレージマシンを構成定義ファイルの HORCM_VCMD に指定した場合

このコマンドは、コマンド入力とは非同期で処理が実行されます。raidcom get command_status コマンドで処理の完了を確認してください。

非同期コマンドは、同時に受付可能な数に制限があります。非同期コマンドの受付可能数については「[5.1.9 非同期コマンドの受付可能数について](#)」を確認してください。

構文

```
raidcom add server -server_name <name> -request_id auto
```

オプションとパラメータ

オプション	説明
-server_name <name> -request_id auto	サーバのニックネームを 1~229 文字で指定します。使用できる文字は次のとおりです。 0~9 A~Z a~z . / : @ ¥ _ 半角スペース このコマンドで作成されたサーバは、OS タイプが設定されていない状態で作成されます。 サーバは、ストレージシステム内に 255 個作成できます。 サーバの ID は、自動的に選択されます。選択されたサーバの ID は、raidcom get command_status コマンドで確認できます。 Request ID は、raidcom add server コマンド完了時、次のフォーマットで標準的に出力されます。 (出力フォーマット) • REQID : <request#> <request#>は、コマンド実行ごとに割り当てられる Request ID です。詳細は、「 5.1.8 Request ID の機能 」を参照してください。

記述例

サーバ名 : server0 のサーバを作成する。

```
#raidcom add server -server_name server0 -request_id auto
REQID:0
```

5.150 raidcom delete server (VSP E シリーズ、VSP G130, G150, G350, G370, G700, G900 および VSP F350, F370, F700, F900 のみ)

Storage Advisor Embedded で管理しているサーバを削除します。このコマンドを実行するためには、"全リソースグループ"が設定されたユーザグループに所属するユーザアカウントでストレージシステムにログインする必要があります。また、実装済みのすべてのリソースグループを操作する必要があります。そのため、次の条件のどれかを満たす場合、このコマンドは実行できません。

- In-Band 方式で meta_resource 以外のリソースグループに所属するコマンドデバイスを使用した場合。
- 実装されているリソースグループのうち、その一部のリソースグループだけを含む仮想ストレージマシンを構成定義ファイルの HORCM_VCMD に指定した場合

このコマンドは、コマンド入力とは非同期で処理が実行されます。raidcom get command_status コマンドで処理の完了を確認してください。

非同期コマンドは、同時に受付可能な数に制限があります。非同期コマンドの受付可能数については「[5.1.9 非同期コマンドの受付可能数について](#)」を確認してください。

構文

```
raidcom delete server {-server_id <id>|-server_name <name>} -request_id auto
```

オプションとパラメータ

オプション	説明
{-server_id <id> -server_name <name>} -request_id auto	<p>削除するサーバの ID またはニックネームを指定します。</p> <p>サーバの ID を指定する場合、-server_id <id>にサーバの ID (0-4095) を 10 進数または 16 進数で指定します。16 進数で指定する場合は ID の先頭に「0x」を指定してください。</p> <p>(例)</p> <ul style="list-style-type: none">• -server_id 128• -server_id 0x80 <p>サーバのニックネームを指定する場合、-server_name <name>にサーバのニックネームを 1~229 文字で指定します。使用できる文字は次のとおりです。</p> <p>0~9 A~Z a~z . / : @ ¥ _ 半角スペース</p> <p>このコマンドを実行すると、指定したサーバが削除されます。登録されたホストグループ、または iSCSI ターゲットは削除されません。</p> <p>Request ID は、raidcom delete server コマンド完了時、次のフォーマットで標準的に出力されます。</p> <p>(出力フォーマット)</p> <ul style="list-style-type: none">• REQID : <request#>

オプション	説明
	<request#>は、コマンド実行ごとに割り当てられる Request ID です。詳細は、「 5.1.8 Request ID の機能 」を参照してください。

記述例

サーバ ID : 0 のサーバを削除する。

```
#raidcom delete server -server_id 0 -request_id auto
REQID:0
```

5.151 raidcom modify server (VSP E シリーズ、VSP G130, G150, G350, G370, G700, G900 および VSP F350, F370, F700, F900 のみ)

Storage Advisor Embedded で管理しているサーバを編集します。このコマンドを実行するためには、「全リソースグループ」が設定されたユーザグループに所属するユーザアカウントでストレージシステムにログインする必要があります。また、実装済みのすべてのリソースグループを操作する必要があります。そのため、次の条件のどれかを満たす場合、このコマンドは実行できません。

- In-Band 方式で meta_resource 以外のリソースグループに所属するコマンドデバイスを使用した場合。
- 実装されているリソースグループのうち、その一部のリソースグループだけを含む仮想ストレージマシンを構成定義ファイルの HORCM_VCMD に指定した場合

このコマンドは、コマンド入力とは非同期で処理が実行されます。raidcom get command_status コマンドで処理の完了を確認してください。

非同期コマンドは、同時に受付可能な数に制限があります。非同期コマンドの受付可能数については「[5.1.9 非同期コマンドの受付可能数について](#)」を確認してください。

構文

```
raidcom modify server {-server_id <id>|-server_name <name>} -request_id
auto {-server_operation {add_host_grp|delete_host_grp} -port <port>
[<host group name>]}
```

オプションとパラメータ

オプション	説明
{-server_id <id> -server_name <name>} -request_id auto	編集するサーバの ID またはニックネームを指定します。 サーバの ID を指定する場合、-server_id <id>にサーバの ID (0-4095) を 10 進数または 16 進数で指定します。16 進数で指定する場合は ID の先頭に「0x」を指定してください。 (例) • -server_id 128 • -server_id 0x80 サーバのニックネームを指定する場合、-server_name <name>にサーバのニックネームを 1~229 文字で指定します。使用できる文字は次のとおりです。 0~9 A~Z a~z . / : @ ¥ _ 半角スペース

オプション	説明
	<p>このコマンドを実行すると、指定したサーバが削除されます。登録されたホストグループ、または iSCSI ターゲットは削除されません。</p> <p>Request ID は、raidcom modify server コマンド完了時、次のフォーマットで標準的に出力されます。 (出力フォーマット)</p> <ul style="list-style-type: none"> • REQID : <request#> <p><request#>は、コマンド実行ごとに割り当てられる Request ID です。詳細は、「5.1.8 Request ID の機能」を参照してください。</p>
<pre>-server_operation add_host_grp -port <port> [<host group name>]</pre>	<p>-server_id <id>または-server_name <name>に指定したサーバに、-port <port> [<host group name>]で指定したホストグループまたは iSCSI ターゲットを登録します。指定されたホストグループまたは iSCSI ターゲットにホストの WWN、または iSCSI 名が登録されていた場合、ホストの WWN、または iSCSI 名がサーバに登録されます。また、指定されたホストグループまたは iSCSI ターゲットに LU パスが定義されている場合、LU パスに関連づけられた LDEV がサーバに登録されます。</p> <p>-port <port> [<host group name>]には、ポート番号とホストグループ (iSCSI の場合は iSCSI ターゲットの ID)、またはホストグループの名前 (iSCSI の場合はターゲットエイリアス) を指定します。ホストグループの名前/ターゲットエイリアスが 65 文字以上設定されている場合、ホストグループの名前/ターゲットエイリアスを指定できません。ホストグループ ID/ターゲット ID を使用してください。</p> <p>(例)</p> <ul style="list-style-type: none"> • CL1-A -g (g は 1-254) • CL1-A Linux_X86 • CL1-A Target00 <p>ホストグループまたは iSCSI ターゲットがサーバに登録されているかどうかを確認する場合は、raidcom get host_grp コマンドに-key server オプションを指定して実行してください。</p> <p>次のどれかに該当する場合、コマンドは失敗します。</p> <ul style="list-style-type: none"> • 指定されたサーバ、ホストグループ/iSCSI ターゲットが未実装の場合。 • 指定されたホストグループ、または iSCSI ターゲットの ID が 0 の場合。 • 指定されたサーバのホストグループ/iSCSI ターゲット、LU パス、LDEV の情報を更新中の場合。 • 指定したサーバのプロトコルが Fibre の場合に、iSCSI ターゲットの場合。または、指定されたサーバのプロトコルが iSCSI の場合に、ホストグループを指定した場合。 • ほかのサーバに登録済みのホストグループ/iSCSI ターゲットを指定した場合。 • 指定したサーバに、指定したホストグループ/iSCSI ターゲットと同じポートの別のホストグループ/iSCSI ターゲットが既に登録済みの場合。 • 指定したサーバにホストの WWN または iSCSI 名が 32 個登録されている状態で、サーバに登録されていない WWN または iSCSI 名を含むホストグループ/iSCSI ターゲットを指定した場合。 • 指定したホストグループ/iSCSI ターゲット、ホストグループ/iSCSI ターゲットが所属するポート、またはホストグループ/iSCSI ターゲットの LU パスに関連づけられた LDEV が所属するリソースグループが、ほかのユーザによってロックされている場合。 • 指定したホストグループ/iSCSI ターゲットに Dynamic Provisioning、Dynamic Tiering、または active flash 以外の LDEV への LU パスが存在する場合。 • Dynamic Provisioning、Dynamic Tiering、または active flash 以外の LDEV を含む Volume Migration ペアの LDEV を指定した場合。 • LU セキュリティが OFF に設定された、ポートのホストグループ/iSCSI ターゲットを指定した場合。

オプション	説明
<pre>-server_operation delete_host_grp - port <port> [<host group name>]</pre>	<p>-server_id <id>または-server_name <name>に指定したサーバから、-port <port> [<host group name>]で指定したホストグループまたは iSCSI ターゲットを削除します。指定されたホストグループまたは iSCSI ターゲットに LU パスが定義されている場合、かつ指定されたサーバ内でその LU パスがそれに関連付けられた LDEV の最後の LU パスの場合、LDEV がサーバから削除されます。</p> <p>-port <port> [<host group name>]には、ポート番号とホストグループ (iSCSI の場合は iSCSI ターゲットの ID)、またはホストグループの名前 (iSCSI の場合はターゲットエイリアス) を指定します。ホストグループの名前/ターゲットエイリアスが 65 文字以上設定されている場合、ホストグループの名前/ターゲットエイリアスを指定できません。ホストグループ ID/ターゲット ID を使用してください。</p> <p>(例)</p> <ul style="list-style-type: none"> • CL1-A -g (g は 1-254) • CL1-A Linux_X86 • CL1-A Target00 <p>ホストグループまたは iSCSI ターゲットがサーバに登録されているかどうかを確認する場合は、raidcom get host_grp コマンドに-key server オプションを指定して実行してください。</p> <p>次のどれかに該当する場合、コマンドは失敗します。</p> <ul style="list-style-type: none"> • 指定されたサーバ、ホストグループ/iSCSI ターゲットが未実装の場合。 • 指定されたホストグループ、または iSCSI ターゲットの ID が 0 の場合。 • 指定されたサーバのホストグループ/iSCSI ターゲット、LU パス、LDEV の情報を更新中の場合。

記述例

サーバ ID : 0 に CL1-A-1 を追加する。

```
#raidcom modify server -server_id 0 -request_id auto -server_operation
add_host_grp -port CL1-A-1
REQID:0
```

サーバ ID : 0 から CL1-A-1 を削除する。

```
#raidcom modify server -server_id 0 -request_id auto -server_operation
delete_host_grp -port CL1-A-1
REQID:0
```

5.152 raidcom get server (VSP E シリーズ、VSP G130, G150, G350, G370, G700, G900 および VSP F350, F370, F700, F900 のみ)

Storage Advisor Embedded で管理しているサーバの情報を表示します。このコマンドを実行するためには、"全リソースグループ"が設定されたユーザグループに所属するユーザアカウントでストレージシステムにログインする必要があります。また、実装済みのすべてのリソースグループを操作する必要があります。そのため、次の条件のどれかを満たす場合、このコマンドは実行できません。

- In-Band 方式で meta_resource 以外のリソースグループに所属するコマンドデバイスを使用した場合。
- 実装されているリソースグループのうち、その一部のリソースグループだけを含む仮想ストレージマシンを構成定義ファイルの HORCM_VCMD に指定した場合

構文

```
raidcom get server [-key <keyword> [-server_id <id>|-server_name <name>]]
```

オプションとパラメータ

オプション	説明
[-key <keyword> [-server_id <id> -server_name <name>]]	<p>表示するサーバの情報を指定します。</p> <ul style="list-style-type: none"> • opt : サーバの詳細情報を表示する場合に指定します。このパラメータを指定する場合は、-server_id <id>または、-server_name <name>に詳細情報を表示するサーバの ID、またはニックネームを必ず指定してください。 <p>サーバの ID を指定する場合、-server_id <id>にサーバの ID (0-4095) を 10 進数または 16 進数で指定します。16 進数で指定する場合は ID の先頭に「0x」を指定してください。</p> <p>(例)</p> <ul style="list-style-type: none"> • -server_id 128 • -server_id 0x80 <p>サーバのニックネームを指定する場合、-server_name <name>にサーバのニックネームを 1~229 文字で指定します。使用できる文字は次のとおりです。 0~9 A~Z a~z . / : @ ¥ _ 半角スペース</p>

記述例

サーバの情報を表示する。

```
#raidcom get server
SRVID NAME
  0 "server0"
  1 "server1"
155 "server2"
```

出力例の各項目について説明します。

SRVID

サーバの ID を 10 進数で表示します。

NAME

サーバのニックネームを表示します。-key opt オプションを指定しない場合、サーバのニックネームの先頭と末尾に" (ダブルクォーテーション) が付加されます。

表示する情報を指定して、サーバの情報を表示する。

```
#raidcom get server -key opt -server_id 0
SRVID : 0
NAME : server0
STS : RCV DGG1
PROTOCOL : FIBRE
OS : WIN
OS_OPT : 1 3
```

出力例の各項目について説明します。

STS

サーバの状態を列挙します。次のどの状態でもない場合、サーバの状態は表示されません。

- RSV : プロトコル、OS タイプ、OS タイプオプションが設定されていない状態です。
raidcom modify server コマンドでホストグループ/iSCSI ターゲットをサーバに設定すると、ホストグループ/iSCSI ターゲットのホストモードに基づき、OS タイプが設定されます。
- ILU : サーバに登録されている LDEV のどれかと、サーバに登録されているホストグループ/iSCSI ターゲットのどれかの間に LU パスが定義されていない状態です。
- IOT : サーバの OS タイプとサーバに登録されているホストグループ/iSCSI ターゲットのどれかのホストモードが一致していない状態です。
- IOP : サーバの OS タイプとサーバに登録されているホストグループ/iSCSI ターゲットのどれかのホストモードオプションが一致していない状態です。
- RCV : サーバのホストグループ/iSCSI ターゲット、LU パス、LDEV の情報を更新中です。
- DGG1 : VSP G130, G150, G350, G370, G700, G900 および VSP F350, F370, F700, F900 の場合、マイクロコードバージョンを 88-01-xx-xx/xx 以下にダウングレードできない状態です。VSP E シリーズの場合は、無視してください。

PROTOCOL

サーバのプロトコルを表示します。

- FIBRE : プロトコルが Fibre Channel です。
- ISCSI : プロトコルが iSCSI です。
- - (ハイフン) : プロトコルが Fibre Channel、iSCSI ではありません。

OS

サーバの OS タイプを表示します。そのほかの OS タイプが表示された場合、Storage Advisor Embedded でサポートされていない OS タイプが設定されています。

- LINUX/IRIX : OS タイプが"Linux"です。
- VMWARE : OS タイプが"(Deprecated) VMware"です。
- HP-UX : OS タイプが"HP-UX"です。
- OVMS : OS タイプが"OpenVMS"です。
- TRU64 : OS タイプが"Tru64"です。
- SOLARIS : OS タイプが"Solaris"です。
- NETWARE : OS タイプが"NetWare"です。
- WIN : OS タイプが"(Deprecated) Windows"です。
- AIX : OS タイプが"AIX"です。
- VMWARE_EX : OS タイプが"VMware"です。
- WIN_EX : OS タイプが"Windows"です。
- - (ハイフン) : OS タイプが設定されていません。

OS_OPT

サーバに設定されている OS タイプオプションを列挙します。OS タイプが設定されていない場合、- (ハイフン) を表示します。

5.153 raidcom add quorum

Quorum ディスクを設定します。LDEV 番号が省略された場合は、Quorum ディスクにボリュームを設定しない構成となります。

このコマンドはコマンド入力とは非同期で処理が実行されます。raidcom get command_status コマンドで処理の完了を確認してください。

非同期コマンドは同時に受付可能な数に制限があります。非同期コマンドの受付可能数については「[5.1.9 非同期コマンドの受付可能数について](#)」を確認してください。

構文

```
raidcom add quorum -quorum_id <quorum id> -request_id auto -remote_storage <serial#> <id> [-ldev_id <ldev#>]
```

オプションとパラメータ

オプション	説明
-quorum_id <quorum id> -request_id auto	Quorum ID を指定します。 Request ID は、raidcom add quorum コマンド終了時、次のフォーマットで標準的に出力されます。 (出力フォーマット) <ul style="list-style-type: none">REQID : <request#> <request#>は、コマンド実行ごとに割り当てられる Request ID です。詳細は、「 5.1.8 Request ID の機能 」を参照してください。
-remote_storage <serial#> <id>	Quorum ディスクが監視する global-active device ペアのリモートストレージシステムを指定します。 <ul style="list-style-type: none">serial# : リモートストレージシステムの装置製番を指定します。<ul style="list-style-type: none">対象装置が VSP G1000、VSP G1500、および VSP F1500 の場合は、装置製番に 300,000 を足した番号を指定します。対象装置が VSP 5000 シリーズの場合は、装置製番に 500,000 を足した番号を指定します。id : リモートストレージシステムの型式識別子を指定します。<ul style="list-style-type: none">R800 : VSP G1000、VSP G1500、および VSP F1500M800 : VSP E シリーズ、VSP Gx00 モデルおよび VSP Fx00 モデルR900 : VSP 5000 シリーズ
[-ldev_id <ldev#>]	Quorum ディスクの LDEV 番号を指定します。LDEV 番号が省略された場合は、Quorum ディスクにボリュームを設定しない構成となります。

記述例

Quorum ID : 0、リモートストレージ製番 : 310001、型式識別子 : R800、LDEV 番号 : 0x0010 の Quorum ディスクを設定する。

```
#raidcom add quorum -quorum_id 0 -request_id auto -remote_storage 310001 R800 -ldev_id 0x0010  
REQID : 0
```

Quorum ID : 0、リモートストレージ製番 : 310001、型式識別子 : R800、LDEV を設定しないで Quorum ディスクを設定する。

```
#raidcom add quorum -quorum_id 0 -request_id auto -remote_storage 310001
R800
REQID : 0
```

5.154 raidcom delete quorum

Quorum ディスクを削除します。

このコマンドはコマンド入力とは非同期で処理が実行されます。raidcom get command_status コマンドで処理の完了を確認してください。

非同期コマンドは同時に受付可能な数に制限があります。非同期コマンドの受付可能数については「[5.1.9 非同期コマンドの受付可能数について](#)」を確認してください。

構文

```
raidcom delete quorum -quorum_id <quorum id> -request_id auto
```

オプションとパラメータ

オプション	説明
-quorum_id <quorum id> - request_id auto	Quorum ID を指定します。 Request ID は、raidcom delete quorum コマンド終了時、次のフォーマットで標準的に出力されます。 (出力フォーマット) ・ REQID : <request#> <request#>は、コマンド実行ごとに割り当てられる Request ID です。詳細は、「 5.1.8 Request ID の機能 」を参照してください。

記述例

Quorum ID : 0 の Quorum ディスクを削除する。

```
#raidcom delete quorum -quorum_id 0 -request_id auto
```

5.155 raidcom modify system (VSP G1000、VSP G1500、VSP F1500、VSP E シリーズ、VSP G130, G150, G350, G370, G700, G900、VSP F350, F370, F700, F900、および VSP 5000 シリーズのみ)

ストレージシステムの Description を設定します。

構文

```
raidcom modify system -system_operation {set_description -description  
<description> | reset_description}
```

オプションとパラメータ

オプション	説明
-system_operation set_description - description <description>	ストレージシステムの Description を 1~255 文字で指定できます。 raidcom コマンドで使用できるすべての文字を指定できます。raidcom コマンドで使用できる文字の詳細は、「 1.4.1 使用できる文字 」を参照してください。
-system_operation reset_description	ストレージシステムの Description を削除する場合に指定します。

記述例

文字列「This is a storage system.」をストレージシステムの Description に設定します。

```
raidcom modify system -system_operation set_description -description  
"This is a storage system."
```

ストレージシステムの Description を削除します。

```
raidcom modify system -system_operation reset_description
```

5.156 raidcom get apn (VSP G1000、VSP G1500、VSP F1500、VSP E シリーズ、VSP Gx00 モデル、VSP Fx00 モデルおよび VSP 5000 シリーズのみ)

ストレージシステムで使用されている AP 番号を表示します。このコマンドは、トラブルシューティングのために使用します。指示があった時のみ使用してください。

構文

```
raidcom get apn [-fx]
```

オプションとパラメータ

オプション	説明
[-fx]	コマンドデバイスの LDEV 番号を 16 進数で指定します。

記述例

ストレージシステムで使用されている AP 番号を表示します。

```
#raidcom get apn  
AP#    LDEV#    WWN  
0001    1        5060000000000001  
0002    2        5060000000000002  
0eff    12       -
```

出力例の各項目について説明します。

AP#

使用されている AP#を 16 進数で表示します。

LDEV

AP#を使用しているコマンドデバイスの LDEV 番号を表示します。

WWN

Fibre Channel 経由でコマンドデバイスが使用されている場合、HBA の WWN を表示します。
iSCSI 経由でコマンドデバイスが使用されている場合、- (ハイフン) を表示します。

5.157 raidcom modify user_system_opt (VSP E390、VSP E590、VSP E790、VSP E1090 のみ)

システムの詳細設定オプションを変更します。

構文

```
raidcom modify user_system_opt -opt_id <Option ID> -opt <enable|disable>
```

オプションとパラメータ

オプション	説明
-opt_id <Option ID>	<p>システム詳細設定オプションの ID を 10 進数で指定します。</p> <p>以下に記載のないオプションの有効、無効を変更する場合は、Storage Navigator のシステム詳細設定編集画面で変更してください。</p> <p>5 : この項目を有効にすると、ユーザ容量 4,194,304MB 以下の DP-VOL を用いた TrueCopy/Universal Replicator/global-active device による新規ペアの作成、またはペアの再同期する場合、操作対象の DP-VOL に関連付けられているプールで、差分データが管理されます (階層差分管理)。なお、ユーザ容量 4,194,304MB より大きい DP-VOL を用いた TrueCopy/Universal Replicator/global-active device のペアは、この項目の設定に関係なく、新規ペアを作成時に、操作対象の DP-VOL に関連付けられているプールで差分データが管理されます。</p> <p>6 : この項目を有効にすると、ユーザ容量 4,194,304MB 以下の DP-VOL を用いた TrueCopy/Universal Replicator/global-active device による新規ペアの作成する場合、操作対象の DP-VOL に関連付けられているプールで、差分データが管理されます (階層差分管理)。なお、ユーザ容量 4,194,304MB より大きい DP-VOL を用いた TrueCopy/Universal Replicator/global-active device のペアは、この項目の設定に関係なく、新規ペアの作成時に、操作対象の DP-VOL に関連付けられているプールで、差分データが管理されます。</p> <p>9 : この項目を有効にすると、階層再配置がシステムによって中断されたとき、ユーザにアラートが通知されます。なお、通知されるアラート (SIM) は、『システム構築ガイド』のトラブルシューティングを参照してください。</p> <p>注意 :</p> <p>オプション ID : 5 および 6 の両方を有効に設定するとオプション ID : 5 の設定は無視されます。</p> <p>Storage Navigator では、オプション ID : 5 および 6 の両方を有効に設定できません。Storage Navigator を併用してシステム詳細設定を変更する環境で、オプション ID : 6 を有効にする場合は、オプション ID : 5 を無効にしてください。</p>
-opt <enable disable>	<p>-opt_id で指定したシステム詳細設定オプションを、有効または無効に設定します。</p> <ul style="list-style-type: none">enable : 指定したシステム詳細設定オプションを有効にします。disable : 指定したシステム詳細設定オプションを無効にします。

記述例

システム詳細設定オプション ID:5 を有効にする。

```
# raidcom modify user_system_opt -opt_id 5 -opt enable
```

5.158 raidcom get user_system_opt (VSP E390、VSP E590、VSP E790、VSP E1090 のみ)

有効なシステム詳細設定オプションを参照します。

構文

```
raidcom get user_system_opt
```

オプションとパラメータ

オプション	説明
なし	-

記述例

有効なシステム詳細設定オプションを参照する。

```
# raidcom get user_system_opt  
OPT_ID : 5 6
```

出力例の各項目について説明します。

OPT_ID

有効なシステム詳細設定オプションの ID を表示します。

5.159 raidcom add qos_grp (VSP 5000 シリーズのみ)

QoS グループ作成または QoS グループに LDEV の追加を行います。

このコマンドは、コマンド入力とは非同期で処理が実行されます。raidcom get command_status コマンドで処理の完了を確認してください。

非同期コマンドは同時に受付可能な数に制限があります。非同期コマンドの受付可能数については「[5.1.9 非同期コマンドの受付可能数について](#)」を確認してください。

構文

```
raidcom add qos_grp -qos_grp_id <qos group#> [-ldev_id <ldev#>] -  
request_id auto
```

オプションとパラメータ

オプション	説明
-qos_grp_id <qos group#>	QoS グループ ID を指定します。
[-ldev_id <ldev#>]	QoS グループに設定する LDEV 番号 (0-65279) を指定します。 本オプションは、QoS グループに LDEV の追加を行う場合のみ有効です。 (例) ・ -ldev_id 200 本オプションを指定したコマンドを連続して実行する場合は、ストレージシステムが受付可能な範囲で実行してください。詳細は、「 5.1.9 非同期コマンドの受付可能数について 」を参照してください。なお、-ldev で指定した LDEV が、-qos_grp_id で指定した QoS グループに存在する場合でも、コマンドは正常終了します。
-request_id auto	<request#>は、コマンド実行ごとに割り当てられる Request ID です。詳細は、「 5.1.8 Request ID の機能 」を参照してください。

記述例

QoS グループ ID : 1 の QoS グループを作成する。

```
# raidcom add qos_grp -qos_grp_id 1 -request_id auto
```

QoS グループ ID : 1 の QoS グループに、LDEV ID : 101 を追加する。

```
# raidcom add qos_grp -qos_grp_id 1 -ldev_id 101 -request_id auto
```

QoS グループ ID : 1 の QoS グループに、LDEV ID : 1,2,および 3 を追加する。

```
# raidcom get ldev -ldev_id 1 -cnt 3 -key front_end | rmawk @L-ne:1  
exe="raidcom add qos_grp -qos_grp_id 1 -ldev_id @2 -request_id auto"  
REQID : 1  
REQID : 2  
REQID : 3  
# raidcom get command_command status  
# raidcom reset command_status -request_id all  
# raidcom reset command_status
```

5.160 raidcom delete qos_grp (VSP 5000 シリーズのみ)

QoS グループから LDEV の削除または QoS グループ削除を行います。

このコマンドはコマンド入力とは非同期で処理が実行されます。raidcom get command_status コマンドで処理の完了を確認してください。

非同期コマンドは同時に受付可能な数に制限があります。非同期コマンドの受付可能数については「[5.1.9 非同期コマンドの受付可能数について](#)」を確認してください。

構文

```
raidcom delete qos_grp -qos_grp_id <qos group#> [-ldev_id <ldev#>] -  
request_id auto
```

オプションとパラメータ

オプション	説明
-qos_grp_id <qos group#>	QoS グループ ID を指定します。
[-ldev_id <ldev#>]	QoS グループから削除する LDEV 番号 (0-65279) を指定します。 (例) ・ -ldev_id 200 本オプションを指定したコマンドを連続して実行する場合は、ストレージシステムが受付可能な範囲で実行してください。詳細は、「 5.1.9 非同期コマンドの受付可能数について 」を参照してください。なお、-ldev で指定した LDEV が、-qos_grp_id で指定した QoS グループに存在しない場合でも、コマンドは正常終了します。
-request_id auto	<request#>は、コマンド実行ごとに割り当てられる Request ID です。詳細は、「 5.1.8 Request ID の機能 」を参照してください。

記述例

QoS グループ ID : 1 の QoS グループから、LDEV ID : 101 を削除する。

```
# raidcom delete qos_grp -qos_grp_id 1 -ldev_id 101 -request_id auto
```

QoS グループ ID : 1 を削除する。

```
# raidcom delete qos_grp -qos_grp_id 1 -request_id auto
```

QoS グループ ID : 1 から最大 2000 個の LDEV を削除する。

```
#raidcom get qos_grp -qos_grp_id 1 -key resource | rmawk @L-ne:1 -a @L-le:2001 exe="raidcom delete qos_grp -qos_grp_id 1 -ldev_id @2 -request_id auto"
REQID : 1
REQID : 2
REQID : 3
...
# raidcom get command_command status
# raidcom reset command_status -request_id all
# raidcom reset command_status
```

5.161 raidcom modify qos_grp (VSP 5000 シリーズのみ)

QoS の設定を QoS グループ単位で変更します。

このコマンドはコマンド入力とは非同期で処理が実行されます。raidcom get command_status コマンドで処理の完了を確認してください。

非同期コマンドは同時に受付可能な数に制限があります。非同期コマンドの受付可能数については「[5.1.9 非同期コマンドの受付可能数について](#)」を確認してください。

構文

```
raidcom modify qos_grp -qos_grp_id <qos group#> {-upper_throughput_io <upper throughput io> | -upper_data_trans_mb <upper data trans mb> | -upper_alert_time <upper alert time> | -response_priority <#priority> | -response_alert_time <response alert time>} -request_id auto
```

オプションとパラメータ

オプション	説明
-qos_grp_id <qos group#>	QoS グループ ID を指定します。
[-upper_throughput_io <upper throughput io>]	1 秒あたりのスループットの上限値を設定します。上限値はグループ内の全 LDEV のスループットの合計値です。無効にする場合は、0 を指定してください。
[-upper_data_trans_mb <upper data trans mb>]	1 秒あたりのデータ転送量 (MB) の上限値を設定します。上限値はグループ内の全 LDEV のデータ転送量の合計値です。無効にする場合は、0 を指定してください。
[-upper_alert_time <upper alert time>]	上限値超過時のアラート通知時間 (秒) を設定します。無効にする場合は、0 を指定してください。 次のどちらかの条件がアラート通知時間以上継続した場合、アラートが通知されます。 <ul style="list-style-type: none"> 受領コマンド数が 1 秒あたりのスループットの上限値を継続的に超過。 受領コマンド転送量が 1 秒あたりのデータ転送量の上限値を継続的に超過。
[-response_priority <#priority>]	I/O 処理の優先度 [*] を 1~3 で設定します。無効にする場合は 0 を指定します。優先度は 1 が最も低く、数字が大きいほど優先度が高くなります。 注※ I/O 処理の優先度については、『Performance Manager ユーザガイド (Performance Monitor, Server Priority Manager, QoS)』を参照してください。
[-response_alert_time <response alert time>]	応答時間目標未達時のアラート通知時間 (秒) を設定します。応答時間目標値の未達アラート通知時間以上継続した場合、アラートを通知します。無効にする場合は 0 を指定します。
-request_id auto	<request#>は、コマンド実行ごとに割り当てられる Request ID です。詳細は、「 5.1.8 Request ID の機能 」を参照してください。

記述例

QoS グループ ID : 1 の QoS グループの 1 秒あたりのデータ転送量の上限値を 100MB/s に変更する。

```
# raidcom modify qos_grp -qos_grp_id 1 -upper_data_trans_mb 100 -request_id auto
```

QoS グループ ID : 1 の QoS グループの I/O 処理優先度を 1 に設定する。

```
# raidcom modify qos_grp -qos_grp_id 1 -response_priority 1 -request_id auto
```

5.162 raidcom get qos_grp (VSP 5000 シリーズのみ)

QoS グループ情報を表示します。

構文

```
raidcom get qos_grp [-qos_grp_id <qos group#>] [-key <resource | monitor>] [-time_zone <time zone>]
```

オプションとパラメータ

オプション	説明
<code>[-qos_grp_id <qos group#>]</code>	QoS グループ ID を指定します。 このオプションを指定すると指定された QoS グループの情報のみを表示します。
<code>[-key <resource monitor>]</code>	表示する QoS グループの情報を指定します。 <ul style="list-style-type: none"> <code>resource</code> : QoS グループを構成する LDEV の情報を表示する場合に指定します。本オプションは、QoS グループ ID の指定が必要です。 <code>monitor</code> : QoS グループの性能モニタ情報を表示する場合に指定します。QoS グループを作成した直後にコマンドを実行するとコマンド出力に QoS グループが表示されない場合があります。その場合は、数秒経過してからコマンドを実行してください。
<code>[-time_zone <time zone>]</code>	表示する時刻のタイムゾーンを指定します。指定を省略した場合は、装置に設定されたタイムゾーンで表示します。 <code>utc</code> : 協定世界時を表示します。

記述例

QoS グループの一覧を表示する。QoS 情報が設定されていない場合は、"- "を表示します。

```
# raidcom get qos_grp
QID UPPER_THROUGHPUT(IOps) UPPER_DATA_TRANS(MBps) UPPER_ALERT(s)
UPPER_ALERT_NOTICE PRIORITY RESPONSE_TARGET(ms) RESPONSE_ALERT(s)
RESPONSE_ALERT_NOTICE
  1                80                100                30
2019-07-31T10:15:20      1                80                100
2019-07-31T10:15:20
  2                80                100                30
2019-07-31T10:15:20      1                80                100
2019-07-31T10:15:20
  3                80                100                30
2019-07-31T10:15:20      1                80                100
2019-07-31T10:15:20
```

出力例の各項目について説明します。

QID

QoS グループ ID を表示します。

UPPER_THROUGHPUT(IOps)

1 秒あたりのスループットの上限值を表示します。
上限値はグループ内の全 LDEV のスループットの合計値です。

UPPER_DATA_TRANS(MBps)

1 秒あたりのデータ転送量 (MB) の上限値を表示します。
上限値はグループ内の全 LDEV のデータ転送量の合計値です。

UPPER_ALERT(s)

上限値超過時のアラート通知時間 (秒) を表示します。
次のどちらかの条件がアラート通知時間以上継続した場合、アラートが通知されます。

- 受領コマンド数が 1 秒あたりのスループットの上限值を継続的に超過した時間 (秒)。
- 受領コマンド転送量が 1 秒あたりのデータ転送量の上限值を継続的に超過した時間 (秒)。

UPPER_ALERT_NOTICE

以下のアラートの最終発生時刻を表示します。

- ・ 受領コマンド数が 1 秒あたりのスループットの上限値を継続的に超過した場合のアラート。
- ・ 受領コマンド転送量が 1 秒あたりのデータ転送量の上限値を継続的に超過した場合のアラート。

アラートの最終発生時刻が存在しない場合は、“-”(ハイフン)を表示します。

PRIORITY

I/O 処理の優先度を表示します。優先度は 1 が最も低く、数字が大きいほど優先度が高くなります。

未サポートの DKCMAIN マイクロコードバージョンの場合は、“-”(ハイフン)を表示します。

RESPONSE_TARGET(ms)

応答時間の目標値を表示します。

未サポートの DKCMAIN マイクロコードバージョンの場合は、“-”(ハイフン)を表示します。

RESPONSE_ALERT(s)

応答時間目標未達時のアラート通知時間 (秒) を表示します。

応答時間目標値の未達アラート通知時間以上継続した場合、アラートを通知します。

未サポートの DKCMAIN マイクロコードバージョンの場合は、“-”(ハイフン)を表示します。

RESPONSE_ALERT_NOTICE

応答時間の目標継続未達時のアラートの最終発生時刻を表示します。

アラートの最終発生時刻が存在しない場合または未サポートの DKCMAIN マイクロコードバージョンの場合は、“-”(ハイフン)を表示します。

QoS グループ ID : 1 の QoS グループ情報を表示する。QoS 情報が設定されていない場合は、“-”を表示します。

```
# raidcom get qos_grp -qos_grp_id 1
QID UPPER_THROUGHPUT (IOps) UPPER_DATA_TRANS (MBps) UPPER_ALERT (s)
UPPER_ALERT NOTICE PRIORITY RESPONSE_TARGET (ms) RESPONSE_ALERT (s)
RESPONSE_ALERT_NOTICE
1 80 100 30
2019-07-31T10:15:20 1 80 100
2019-07-31T10:15:20
```

QoS グループ ID : 1 を構成する LDEV の情報を表示する。

```
# raidcom get qos_grp -qos_grp_id 1 -key resource
QID LDEV#
1 100
1 101
```

出力例の各項目について説明します。

LDEV#

QoS グループを構成する LDEV 番号を表示します。

QoS グループ内の全 LDEV に対する性能モニタ情報を表示する。モニタ情報がすべて無効の場合は、何も表示しません。

```
# raidcom get qos_grp -key monitor
QID RCV_CMD (IOps) RCV_CMD_TRANS (KBps) THROUGHPUT (IOps) DATA_TRANS (KBps)
RESPONSE (us) MONITOR_TIME
1 3840 15 2650
10 5 2019-07-31T10:15:20
```

出力例の各項目について説明します。

RCV_CMD(IOps)

グループ内の全 LDEV の受領コマンド数の合計を表示します。

RCV_CMD_TRANS(KBps)

グループ内の全 LDEV の受領コマンド転送量の合計を表示します。

THROUGHPUT(IOps)

グループ内の全 LDEV の 1 秒あたりのスループットの合計を表示します。

DATA_TRANS(KBps)

グループ内の全 LDEV の 1 秒あたりのデータ転送量の合計を表示します。

RESPONSE(us)

グループ内の全 LDEV の応答時間の平均を表示します。

MONITOR_TIME

モニタ採取時刻を表示します。

5.163 raidcom monitor resource (VSP 5000 シリーズのみ)

ストレージシステムの性能情報を表示します。このコマンドを実行するためには、”全リソースグループ”が設定されたユーザグループに所属するユーザアカウントでストレージシステムにログインする必要があります。また、実装済みのすべてのリソースグループに対する操作ができる必要があります。そのため、次のどれかの条件を満たす場合、本コマンドは使用できません。

- In-Band 方式で meta_resource 以外のリソースグループに所属するコマンドデバイスを使用した場合。
- 実装されているリソースグループの内、その一部のリソースグループのみを含む仮想ストレージマシンを構成定義ファイルの HORCM_VCMD に指定した場合。

構文

```
raidcom monitor resource -monitor_type qos_ldev [-qos_grp_id <qos group id>] [-start_id <start id#>] [-cnt <count>] -monitor_interval <interval> [<repetition count>] [-time_zone <time zone>]
```

```
raidcom monitor resource -monitor_type qos_grp [-start_id <start id#>] [-cnt <count>] -monitor_interval <interval> [<repetition count>] [-time_zone <time zone>]
```

オプションとパラメータ

オプション	説明
-monitor_type qos_ldev	ストレージシステムが 1 秒間隔で集計した QoS 対象の LDEV の性能情報を表示します。 LDEV を QoS 対象に設定した直後にコマンドを実行するとコマンド出力に LDEV が表示されない場合があります。その場合は、数秒経過してからコマンドを実行してください。
-monitor_type qos_grp	ストレージシステムが 1 秒間隔で集計した QoS グループの性能情報を表示します。 QoS グループを作成した直後にコマンドを実行するとコマンド出力に QoS グループが表示されない場合があります。その場合は、数秒経過してからコマンドを実行してください。

オプション	説明
[<code>-qos_grp_id <qos group id></code>]	QoS グループの ID を指定します。このオプションを指定すると <code><qos group id></code> で指定した QoS グループの LDEV の性能情報を表示します。このオプションは、 <code>-monitor_type qos_ldev</code> を指定したときのみ指定できます。
[<code>-start_id <start id#></code>]	表示を開始するリソースの ID の最小値を 10 進数で指定します。 <code>-monitor_type qos_ldev</code> を指定した場合は、表示を開始する LDEV ID の最小値を指定してください。 <code>-monitor_type qos_grp</code> を指定した場合は、表示を開始する QoS グループ ID の最小値を指定してください。
[<code>-cnt <count></code>]	表示するリソースの最大数 (1-65535) を 10 進数で指定します。このオプションを指定すると表示条件に合致するリソースの内最も小さい ID を持つ ID から順に <code><count></code> でした数だけリソースの情報を表示します。表示条件に合致するリソースが <code><count></code> で指定した数未満の場合、すべての条件に合致するリソースが表示されます。 <code>-monitor_type qos_ldev</code> を指定した場合は、表示する LDEV の最大数を指定します。 <code>-monitor_type qos_grp</code> を指定した場合は、表示する QoS グループの最大数を指定します。
<code>-monitor_interval <interval></code> [<code><repetition count></code>]	性能情報を監視する周期を 100ms 単位で 10 進数で指定します (1-36000)。(0.1[s]-1[時間]) <code><repetition count></code> (1-200000) を指定した場合、 <code><repetition count></code> でした回数監視を実施します。 <code><repetition count></code> を指定しなかった場合、ユーザが CTL+C/SIGTERM などコマンドを終了するまで監視を実施します。 <code><repetition count></code> は、10 進数で指定します。 表示するリソース数がコマンドの実行速度に対して多い場合、 <code><interval></code> で指定した周期内に情報をすべて取得できない場合があります。その場合は、表示するリソース数を少なくするか、 <code><interval></code> の値を大きくしてください。
[<code>-time_zone <time zone></code>]	“MONITOR_TIME” に表示する時刻のタイムゾーンを指定します。指定を省略した場合は、装置に設定されたタイムゾーンで表示します。

記述例

QoS グループ ID:1 に所属する LDEV のうち LDEV#200 以上の LDEV の性能情報を最大 2 つ 1 秒周期で表示する。表示回数は 3 回。

```
# raidcom monitor resource -monitor_type qos_ldev -qos_grp_id 1 -
start_id 200 -cnt 2 -monitor_interval 10 3
LDEV# RCV_CMD (IOps) RCV_CMD_TRANS (KBps) THROUGHPUT (IOps)
DATA_TRANS (KBps) RESPONSE (us) MONITOR_TIME
  200          3840          15          2650
10          5 2019-07-31T10:15:20
  201          3840          15          2650
10          5 2019-07-31T10:15:20
  200          3840          15          2650
10          5 2019-07-31T10:15:21
  201          3840          15          2650
10          5 2019-07-31T10:15:21
  200          3840          15          2650
10          5 2019-07-31T10:15:22
  201          3840          15          2650
10          5 2019-07-31T10:15:22
```

出力例の各項目について説明します。

LDEV

グループ内の LDEV 番号を表示します。

RCV_CMD(IOps)

受領コマンド数を表示します。

RCV_CMD_TRANS(KBps)

受領コマンド転送量を表示します。

THROUGHPUT(IOps)

1秒あたりのスループットを表示します。

DATA_TRANS(KBps)

1秒あたりのデータ転送量を表示します。

RESPONSE(us)

応答時間を表示します。

MONITOR_TIME

モニタ採取時刻を表示します。

QoS グループ ID: 200 以上の QoS グループの性能情報を最大 2 つ 1 秒周期で表示する。表示回数は 3 回。

```
# raidcom monitor resource -monitor_type qos_grp -start_id 200 -cnt 2 -
monitor_interval 10 3
QID RCV_CMD(IOps) RCV_CMD_TRANS(KBps) THROUGHPUT(IOps) DATA_TRANS(KBps)
RESPONSE(us) MONITOR_TIME
200          3840                15                2650
10             5 2019-07-31T10:15:20
201          3840                15                2650
10             5 2019-07-31T10:15:20
200          3840                15                2650
10             5 2019-07-31T10:15:21
201          3840                15                2650
10             5 2019-07-31T10:15:21
200          3840                15                2650
10             5 2019-07-31T10:15:22
201          3840                15                2650
10             5 2019-07-31T10:15:22
```

QID

QoS グループの ID を 10 進数で表示します。

5.164 raidcom add nvm_subsystem (VSP 5000 シリーズ、および VSP E1090 のみ)

NVM サブシステムを作成します。

このコマンドは、コマンド入力とは非同期で処理が実行されます。raidcom get command_status コマンドで処理の完了を確認してください。

非同期コマンドは、同時に受付可能な数に制限があります。非同期コマンドの受付可能数については「[5.1.9 非同期コマンドの受付可能数について](#)」を確認してください。

構文

```
raidcom add nvm_subsystem -nvm_subsystem_id <nvm subsystem id> [-
nvm_subsystem_name <nvm subsystem name>] [-host_mode <host mode> [-
```



```
host_mode_opt <host mode option> ...] [-namespace_security <enable |
disable>] [-virtual_nvm_subsystem_id <virtual nvm subsystem id>] -
request_id auto
```

オプションとパラメータ

オプション	説明
- nvm_subsystem_id <nvm subsystem id>	NVM サブシステム ID を指定します。
[- nvm_subsystem_n ame <nvm subsystem name>]	NVM サブシステム名を指定します。 指定を省略した場合は、システムが自動で名称を設定します。
[-host_mode < host mode>]	ホストモードを指定します。 指定できる文字列を次に示します。詳細については、マニュアル『オープンシステム構築ガイド』を参照してください。 <ul style="list-style-type: none"> • LINUX • VMWARE • VMWARE_EX • AIX 指定を省略した場合は、LINUX が設定されます。
[-host_mode_opt <host mode option> ...]	ホストモードオプションを設定する場合に、このオプションを指定します。 詳細については、マニュアル『オープンシステム構築ガイド』を参照してください。 指定を省略した場合は、すべて無効になります。
[- namespace_securit y <enable disable>]	Namespace セキュリティの有効/無効を指定します。 <ul style="list-style-type: none"> • enable : Namespace セキュリティを有効にします。 • disable : Namespace セキュリティを無効にします。 指定を省略した場合は、有効になります。
[- virtual_nvm_subsy stem_id <virtual nvm subsystem id>]	仮想 NVM サブシステム ID を指定します。指定が省略された場合は、- nvm_subsystem_id <nvm subsystem id> オプションで指定した ID と同じ ID が仮想 ID として使用されます。 このオプションは、VSP 5000 シリーズでだけ指定できます。
-request_id auto	<request#>は、コマンド実行ごとに割り当てられる Request ID です。詳細は、「 5.1.8 Request ID の機能 」を参照してください。

記述例

NVM サブシステム ID : 1、NVM サブシステム名が my_nvm_subsystem の NVM サブシステムを作成する。

```
# raidcom add nvm_subsystem -nvm_subsystem_id 1 -nvm_subsystem_name  
my_nvm_subsystem -request_id auto
```

NVM サブシステム ID : 1、Namespace セキュリティが無効の NVM サブシステムを作成する。

```
# raidcom add nvm_subsystem -nvm_subsystem_id 1 -namespace_security  
disable -request_id auto
```

NVM サブシステム ID : 1、仮想 NVM サブシステム ID : 2、NVM サブシステム名が my_nvm_subsystem の NVM サブシステムを作成する。

```
# raidcom add nvm_subsystem -nvm_subsystem_id 1 -nvm_subsystem_name my_nvm_subsystem -virtual_nvm_subsystem_id 2 -request_id auto
```

5.165 raidcom modify nvm_subsystem (VSP 5000 シリーズ、および VSP E1090 のみ)

NVM サブシステムを編集します。

NVM サブシステム名、ホストモード、ホストモードオプション、および Namespace セキュリティを変更できます。

このコマンドは、コマンド入力とは非同期で処理が実行されます。raidcom get command_status コマンドで処理の完了を確認してください。

非同期コマンドは、同時に受付可能な数に制限があります。非同期コマンドの受付可能数については「[5.1.9 非同期コマンドの受付可能数について](#)」を確認してください。

構文

```
raidcom modify nvm_subsystem {-nvm_subsystem_id <nvm subsystem id>} {-rename_nvm_subsystem <nvm subsystem nick name> | -host_mode <host mode> | -set_host_mode_opt <host mode option> ... | -reset_host_mode_opt | -namespace_security <enable | disable>} -request_id auto
```

オプションとパラメータ

オプション	説明
-nvm_subsystem_id <nvm subsystem id>	NVM サブシステム ID を指定します。
-rename_nvm_subsystem <nvm subsystem nick name>	変更後の NVM サブシステム名を指定します。
-host_mode <host mode>	ホストモードを指定します。 指定できる文字列を次に示します。詳細については、マニュアル『オープンシステム構築ガイド』を参照してください。 <ul style="list-style-type: none">• LINUX• VMWARE• VMWARE_EX• AIX
-set_host_mode_opt <host mode option> ...	ホストモードオプションを設定する場合に、このオプションを指定します。 <host mode option>にホストモードオプションを指定します。このオプションを指定すると、指定したオプション以外のオプションはすべてクリアされます。 ホストモードオプションの詳細については、マニュアル『オープンシステム構築ガイド』を参照してください。

オプション	説明
-reset_host_mode_option	ホストモードオプションをすべてクリアする場合に、このオプションを指定します。ホストモードオプションの詳細については、マニュアル『オープンシステム構築ガイド』を参照してください。
-namespace_security <enable disable>	Namespace セキュリティの有効/無効を指定します。 <ul style="list-style-type: none"> enable : Namespace セキュリティを有効にします。 disable : Namespace セキュリティを無効にします。
-request_id auto	<request#>は、コマンド実行ごとに割り当てられる Request ID です。詳細は、「 5.1.8 Request ID の機能 」を参照してください。

記述例

NVM サブシステム ID : 1 の NVM サブシステム名を、my_subsystem に変更する。

```
# raidcom modify nvm_subsystem -nvm_subsystem_id 1 -rename_nvm_subsystem my_subsystem -request_id auto
```

NVM サブシステム ID : 1 の Namespace セキュリティを、無効に変更する。

```
# raidcom modify nvm_subsystem -nvm_subsystem_id 1 -namespace_security disable -request_id auto
```

5.166 raidcom delete nvm_subsystem (VSP 5000 シリーズ、および VSP E1090 のみ)

NVM サブシステムを削除します。

このコマンドは、コマンド入力とは非同期で処理が実行されます。raidcom get command_status コマンドで処理の完了を確認してください。

非同期コマンドは、同時に受付可能な数に制限があります。非同期コマンドの受付可能数については「[5.1.9 非同期コマンドの受付可能数について](#)」を確認してください。

構文

```
raidcom delete nvm_subsystem {-nvm_subsystem_id <nvm subsystem id>} -request_id auto
```

オプションとパラメータ

オプション	説明
-nvm_subsystem_id <nvm subsystem id>	NVM サブシステム ID を指定します。
-request_id auto	<request#>は、コマンド実行ごとに割り当てられる Request ID です。詳細は、「 5.1.8 Request ID の機能 」を参照してください。

記述例

NVM サブシステム ID : 1 の NVM サブシステムを削除する。

```
# raidcom delete nvm_subsystem -nvm_subsystem_id 1 -request_id auto
```

5.167 raidcom get nvm_subsystem (VSP 5000 シリーズ、および VSP E1090 のみ)

NVM サブシステム情報を表示します。

構文

```
raidcom get nvm_subsystem [-nvm_subsystem_id <nvm subsystem id>] [-key <keyword>]
```

オプションとパラメータ

オプション	説明
[-nvm_subsystem_id <nvm subsystem id>]	NVM サブシステム ID を指定します。
[-key <keyword>]	次のいずれかを指定します。 <ul style="list-style-type: none">• opt : 指定した NVM サブシステムのサブシステム NQN の情報を表示します。• optp : ストレージシステムの実際の装置製番と NVM サブシステム ID から生成した NVM サブシステムのサブシステム NQN の情報を表示します。このオプションで表示されるサブシステム NQN は、通常、使用しません。• namespace : 指定した NVM サブシステムに作成されている Namespace の情報を表示します。• port : 指定した NVM サブシステムに登録されているポートの情報を表示します。• detail : 実装と未実装両方の NVM サブシステム情報を表示します。• undefined : 未実装の NVM サブシステム ID を表示します。

記述例

NVM サブシステムの一覧を表示する。

```
# raidcom get nvm_subsystem
NVMSS_ID  RGID  NVMSS_NAME                                SECURITY T10PI
HMD        1      0  nvmss_id_00001 (default_name)  ENABLE  DISABLE
VMWARE     -      1
```

出力例の各項目について説明します。

NVMSS_ID

NVM サブシステム ID を表示します。

RGID

リソースグループ ID を表示します。

NVMSS_NAME

NVM サブシステム名を表示します。

SECURITY

Namespace セキュリティの有効/無効状態を表示します。

- ENABLE : Namespace セキュリティが有効です。
- DISABLE : Namespace セキュリティが無効です。
- - : 本情報は無効です。

T10PI

T10PI モードの有効/無効状態を表示します。

- ENABLE : T10 PI モードが有効です。
- DISABLE : T10 PI モードが無効です。
- - : 本情報は無効です。

HMD

NVM サブシステムのホストモードを表示します。

- : 本情報は無効です。

HMO_BITS

ホストグループのホストモードオプション設定用に BIT を表示します。ホストモードオプションが複数ある場合、: (コロン) 区切りで設定されているホストモードオプションを列挙します。設定されているホストモードオプションがない場合、- (ハイフン) を表示します。

BIT の意味については、マニュアル『オープンシステム構築ガイド』を参照してください。

V_NVMSS_ID

仮想 NVM サブシステム ID を表示します。仮想 NVM サブシステム ID が設定されていない場合は、- (ハイフン) を表示します。

NVM サブシステム ID : 1 のサブシステム NQN の情報を表示する。

```
# raidcom get nvm_subsystem -nvm_subsystem_id 1 -key opt
NVMSS_ID  NVMSS_NAME                NVMSS_NQN
      1  nvms_id_00001(default_name)  nqn.xxxxx
```

NVM サブシステム ID : 1 のストレージシステムの実際の装置製番と NVM サブシステム ID から生成したサブシステム NQN の情報を表示する。

```
# raidcom get nvm_subsystem -nvm_subsystem_id 1 -key optp
NVMSS_ID  NVMSS_NAME                NVMSS_NQN
      1  nvms_id_00001(default_name)  nqn.xxxxx
```

出力例の各項目について説明します。

NVMSS_NQN

サブシステム NQN を表示します。-key optp オプションを指定した場合、ストレージシステムの実際の装置製番と NVM サブシステム ID から生成したサブシステム NQN の情報を表示します。

NVM サブシステム ID : 1 の NVM サブシステムに登録されている Namespace の情報を取得する。

```
# raidcom get nvm_subsystem -nvm_subsystem_id 1 -key namespace
NVMS_ID NVMS_NAME NSID LDEVID
1 nvms_id_00001(default_name) 1 1
1 nvms_id_00001(default_name) 2 2
```

出力例の各項目について説明します。

NSID

Namespace ID を表示します。

LDEVID

ストレージシステムの実 LDEV ID を表示します。

NVM サブシステム ID : 1 の NVM サブシステムに登録されている NVM サブシステムポート情報を取得する。

```
# raidcom get nvm_subsystem -nvm_subsystem_id 1 -key port
PORT NVMS_ID NVMS_NAME
CL1-A 1 nvms_id_00001(default_name)
CL1-B 1 nvms_id_00001(default_name)
```

出力例の各項目について説明します。

PORT

ポート番号を表示します。

実装および未実装の NVM サブシステムの一覧を表示する。

```
# raidcom get nvm_subsystem -key detail
NVMS_ID RGID NVMS_NAME SECURITY T10PI
HMD 0 0 nvms_id_00001(default_name) ENABLE DISABLE
VMWARE 64 0 - -
1 0 - -
...
```

未実装の NVM サブシステム ID の一覧を表示する。

```
# raidcom get nvm_subsystem -key undefined
NVMS_ID
2
3
5
...
```

5.168 raidcom add nvm_subsystem_port (VSP 5000 シリーズ、および VSP E1090 のみ)

NVM サブシステムに NVM サブシステムポートを追加します。

このコマンドは、コマンド入力とは非同期で処理が実行されます。raidcom get command_status コマンドで処理の完了を確認してください。

非同期コマンドは、同時に受付可能な数に制限があります。非同期コマンドの受付可能数については「[5.1.9 非同期コマンドの受付可能数について](#)」を確認してください。

構文

```
raidcom add nvm_subsystem_port {-nvm_subsystem_id <nvm subsystem id>} -port <port#> -request_id auto
```

オプションとパラメータ

オプション	説明
-nvm_subsystem_id <nvm subsystem id>	NVM サブシステム ID を指定します。
-port <port#>	ポート番号を指定します。
-request_id auto	<request#>は、コマンド実行ごとに割り当てられる Request ID です。詳細は、「 5.1.8 Request ID の機能 」を参照してください。

記述例

NVM サブシステム ID : 1 の NVM サブシステムに、ポート CL1-A を追加する。

```
# raidcom add nvm_subsystem_port -nvm_subsystem_id 1 -port CL1-A -request_id auto
```

5.169 raidcom delete nvm_subsystem_port (VSP 5000 シリーズ、および VSP E1090 のみ)

NVM サブシステムに NVM サブシステムポートを削除します。

このコマンドは、コマンド入力とは非同期で処理が実行されます。raidcom get command_status コマンドで処理の完了を確認してください。

非同期コマンドは、同時に受付可能な数に制限があります。非同期コマンドの受付可能数については「[5.1.9 非同期コマンドの受付可能数について](#)」を確認してください。

構文

```
raidcom delete nvm_subsystem_port {-nvm_subsystem_id <nvm subsystem id>} -port <port#> -request_id auto
```

オプションとパラメータ

オプション	説明
-nvm_subsystem_id <nvm subsystem id>	NVM サブシステム ID を指定します。
-port <port#>	ポート番号を指定します。

オプション	説明
-request_id auto	<request#>は、コマンド実行ごとに割り当てられる Request ID です。詳細は、「 5.1.8 Request ID の機能 」を参照してください。

記述例

NVM サブシステム ID : 1 の NVM サブシステムから、ポート CL1-A を削除する。

```
# raidcom delete nvm_subsystem_port -nvm_subsystem_id 1 -port CL1-A -request_id auto
```

5.170 raidcom get nvm_subsystem_port (VSP 5000 シリーズ、および VSP E1090 のみ)

NVM サブシステムポート情報を表示します。

構文

```
raidcom get nvm_subsystem_port {-port <port> | -nvm_subsystem_id <nvm_subsystem id>}
```

オプションとパラメータ

オプション	説明
-port <port>	ポート番号を指定します。
-nvm_subsystem_id <nvm subsystem id>	NVM サブシステム ID を指定します。

記述例

NVM サブシステム ID : 1 に登録されている NVM サブシステムポートの情報を表示する。

```
# raidcom get nvm_subsystem_port -nvm_subsystem_id 1
PORT    NVMS_ID  NVMS_NAME
CL1-A   1        my_nvm_subsystem
CL1-C   1        my_nvm_subsystem
```

出力例の各項目について説明します。

PORT

ポート番号を表示します。

NVMS_ID

NVM サブシステム ID を表示します。

NVMS_NAME

NVM サブシステム名を表示します。

Port : CL1-A を NVM サブシステムポートとして登録している、NVM サブシステムの情報を表示する。

```
# raidcom get nvm_subsystem_port -port CL1-A
PORT    NVMSS_ID  NVMSS_NAME
CL1-A   1         my_nvm_subsystem
CL1-A   2         NVMSS_2
```

5.171 raidcom add host_nqn (VSP 5000 シリーズ、および VSP E1090 のみ)

NVM サブシステムにホスト NQN を登録する。

このコマンドは、コマンド入力とは非同期で処理が実行されます。raidcom get command_status コマンドで処理の完了を確認してください。

非同期コマンドは、同時に受付可能な数に制限があります。非同期コマンドの受付可能数については「[5.1.9 非同期コマンドの受付可能数について](#)」を確認してください。

構文

```
raidcom add host_nqn {-nvm_subsystem_id <nvm subsystem id>} -host_nqn <host_nqn> -request_id auto
```

オプションとパラメータ

オプション	説明
-nvm_subsystem_id <nvm subsystem id>	NVM サブシステム ID を指定します。
-host_nqn <host_nqn>	ホスト NQN を指定します。
-request_id auto	<request#>は、コマンド実行ごとに割り当てられる Request ID です。詳細は、「 5.1.8 Request ID の機能 」を参照してください。

記述例

NVM サブシステム ID : 1 の NVM サブシステムに、ホスト : nqn.xxx を追加する。

```
# raidcom add host_nqn -nvm_subsystem_id 1 -host_nqn nqn.xxx -request_id auto
```

5.172 raidcom modify host_nqn (VSP 5000 シリーズ、および VSP E1090 のみ)

ホスト NQN のニックネームを設定します。

指定されたホスト NQN が複数の NVM サブシステムに登録されている場合、全ての NVM サブシステムに設定が反映されます。

このコマンドは、コマンド入力とは非同期で処理が実行されます。raidcom get command_status コマンドで処理の完了を確認してください。

非同期コマンドは、同時に受付可能な数に制限があります。非同期コマンドの受付可能数については「[5.1.9 非同期コマンドの受付可能数について](#)」を確認してください。

構文

```
raidcom modify host_nqn -host_nqn <host_nqn> -nvm_subsystem_id <nvm_subsystem_id> {-set_host_name <host_nickname> | -reset_host_name} -request_id auto
```

オプションとパラメータ

オプション	説明
-host_nqn <host_nqn>	ホスト NQN を指定します。
-nvm_subsystem_id <nvm subsystem id>	NVM サブシステム ID を指定します。
-set_host_name <host nickname>	ホスト NQN のニックネームを指定します。
-reset_host_name	ホスト NQN のニックネームを削除します。
-request_id auto	<request#>は、コマンド実行ごとに割り当てられる Request ID です。詳細は、「 5.1.8 Request ID の機能 」を参照してください。

記述例

ホスト NQN が nqn.xxx のニックネームを、my_host に変更する。

```
# raidcom modify host_nqn -host_nqn nqn.xxx -nvm_subsystem_id 1 -set_host_name my_host -request_id auto
```

5.173 raidcom delete host_nqn (VSP 5000 シリーズ、および VSP E1090 のみ)

NVM サブシステムからホスト NQN を削除します。

このコマンドは、コマンド入力とは非同期で処理が実行されます。raidcom get command_status コマンドで処理の完了を確認してください。

非同期コマンドは、同時に受付可能な数に制限があります。非同期コマンドの受付可能数については「[5.1.9 非同期コマンドの受付可能数について](#)」を確認してください。

構文

```
raidcom delete host_nqn {-nvm_subsystem_id <nvm subsystem id>} -host_nqn <host_nqn> -request_id auto
```

オプションとパラメータ

オプション	説明
-nvm_subsystem_id <nvm subsystem id>	NVM サブシステム ID を指定します。
-host_nqn <host_nqn>	ホスト NQN を指定します。
-request_id auto	<request#>は、コマンド実行ごとに割り当てられる Request ID です。詳細は、「 5.1.8 Request ID の機能 」を参照してください。

記述例

NVM サブシステム : 1 からホスト NQN:nqn.xxx を削除する。

```
# raidcom delete host_nqn -nvm_subsystem_id 1 -host_nqn nqn.xxx -request_id auto
```

5.174 raidcom get host_nqn (VSP 5000 シリーズ、および VSP E1090 のみ)

ホスト NQN 情報を表示します。

構文

```
raidcom get host_nqn {-nvm_subsystem_id <nvm subsystem id>} [-key <keyword>]
```

オプションとパラメータ

オプション	説明
-nvm_subsystem_id <nvm subsystem id>	NVM サブシステム ID を指定します。
[-key <keyword>]	表示キーワードを指定します。 <ul style="list-style-type: none">opt : ホスト NQN の詳細情報が表示されます。

記述例

NVM サブシステム ID : 1 に登録されているホスト NQN の情報を表示する。

```
# raidcom get host_nqn -nvm_subsystem_id 1
NVMS_ID  NVMS_NAME          HOST_NQN
   1    my_nvm_subsystem    nqn.xxx
   1    my_nvm_subsystem    nqn.yyy
```

NVM サブシステム ID : 1 に登録されているホスト NQN の詳細情報を表示する。

```
# raidcom get host_nqn -nvm_subsystem_id 1 -key opt
NVMS_ID  NVMS_NAME          NICK_NAME
HOST_NQN
```

```

1 my_nvmsubsystem my_host
nqn.xxx
1 my_nvmsubsystem host2 nqn.yyy

```

出力例の各項目について説明します。

NVMSS_ID

NVM サブシステム ID を表示します。

NVMSS_NAME

NVM サブシステム名を表示します。

HOST_NQN

ホスト NQN を表示します。

NICK_NAME

ホスト NQN に付与されているニックネームを表示します。

未設定の場合は、- (ハイフン) を表示します。

5.175 raidcom add namespace_path (VSP 5000 シリーズ、および VSP E1090 のみ)

NVM サブシステムに登録してあるホスト NQN と Namespace を指定して、ホスト・Namespace パスを追加します。

このコマンドは、コマンド入力とは非同期で処理が実行されます。raidcom get command_status コマンドで処理の完了を確認してください。

非同期コマンドは、同時に受付可能な数に制限があります。非同期コマンドの受付可能数については「[5.1.9 非同期コマンドの受付可能数について](#)」を確認してください。

構文

```
raidcom add namespace_path {-nvm_subsystem_id <nvm subsystem id>} -ns_id <ns#> -host_nqn <host_nqn> -request_id auto
```

オプションとパラメータ

オプション	説明
-nvm_subsystem_id <nvm subsystem id>	NVM サブシステム ID を指定します。
-ns_id <ns#>	Namespace ID を指定します。
-host_nqn <host_nqn>	ホスト NQN を指定します。
-request_id auto	<request#>は、コマンド実行ごとに割り当てられる Request ID です。詳細は、「 5.1.8 Request ID の機能 」を参照してください。

記述例

NVM サブシステム ID : 1、Namespace ID : 1 の Namespace と、ホスト NQN : nqn.xxx のホスト-namespace パスを追加する。

```
# raidcom add namespace_path -nvm_subsystem_id 1 -ns_id 1 -host_nqn  
nqn.xxx -request_id auto
```

5.176 raidcom delete namespace_path (VSP 5000 シリーズ、および VSP E1090 のみ)

ホスト-namespace パスを削除します。

このコマンドは、コマンド入力とは非同期で処理が実行されます。raidcom get command_status コマンドで処理の完了を確認してください。

非同期コマンドは、同時に受付可能な数に制限があります。非同期コマンドの受付可能数については「[5.1.9 非同期コマンドの受付可能数について](#)」を確認してください。

構文

```
raidcom delete namespace_path {-nvm_subsystem_id <nvm subsystem id>} -  
ns_id <ns#> -host_nqn <host_nqn> -request_id auto
```

オプションとパラメータ

オプション	説明
-nvm_subsystem_id <nvm subsystem id>	NVM サブシステム ID を指定します。
-ns_id <ns#>	Namespace ID を指定します。
-host_nqn <host_nqn>	ホスト NQN を指定します。
-request_id auto	<request#>は、コマンド実行ごとに割り当てられる Request ID です。詳細は、「 5.1.8 Request ID の機能 」を参照してください。

記述例

NVM サブシステム ID : 1 の Namespace ID : 1 の Namespace と、ホスト NQN : nqn.xxx のホスト-namespace パスを削除する。

```
# raidcom delete namespace_path -nvm_subsystem_id 1 -ns_id 1 -host_nqn  
nqn.xxxx -request_id auto
```

5.177 raidcom get namespace_path (VSP 5000 シリーズ、および VSP E1090 のみ)

Namespace Path 情報を表示します。

構文

```
raidcom get namespace_path {-nvm_subsystem_id <nvm subsystem id> [-ns_id <ns#>]}
```

オプションとパラメータ

オプション	説明
- nvm_subsystem_id <nvm subsystem id>	NVM サブシステム ID を指定します。
[-ns_id <ns#>]	Namespace ID を指定します。

記述例

NVM サブシステム ID : 1、Namespace ID : 1 の Namespace のホスト-Namespace パス情報を表示する。

```
# raidcom get namespace_path -nvm_subsystem_id 1 -ns_id 1
NVMS_ID NVMS_NAME NSID LDEV# HOST_NQN
  1 nvms_id_00001 (default_name) 1 10 nqn.xxx
```

NVM サブシステム ID : 1 の NVM サブシステムのホスト-Namespace パス情報を表示する。

```
# raidcom get namespace_path -nvm_subsystem_id 1
NVMS_ID NVMS_NAME NSID LDEV# HOST_NQN
  1 nvms_id_00001 (default_name) 1 10 nqn.xxx
  1 nvms_id_00001 (default_name) 2 11 nqn.xxx
```

出力例の各項目について説明します。

NVMS_ID

NVM サブシステム ID を表示します。

NVMS_NAME

NVM サブシステム名を表示します。

NSID

Namespace ID を表示します。

LDEV#

ストレージシステムの実 LDEV ID を表示します。

HOST_NQN

ホスト NQN を表示します。

5.178 raidcom add namespace (VSP 5000 シリーズ、および VSP E1090 のみ)

指定した NVM サブシステムに Namespace を作成して、LDEV を割り当てます。

このコマンドはコマンド入力とは非同期で処理が実行されます。raidcom get command_status コマンドで処理の完了を確認してください。

非同期コマンドは同時に受付可能な数に制限があります。非同期コマンドの受付可能数については「[5.1.9 非同期コマンドの受付可能数について](#)」を確認してください。

構文

```
raidcom add namespace {-nvm_subsystem_id <nvm subsystem id>} {-ns_id <ns#> | -ns_id auto} -ldev_id <ldev#> -request_id auto
```

オプションとパラメータ

オプション	説明
-nvm_subsystem_id <nvm subsystem id>	NVM サブシステム ID を指定します。
{-ns_id <ns#> -ns_id auto}	Namespace を作成する場合は、Namespace ID を手動で設定するか、自動で設定するかを指定します。
-ldev_id <ldev#>	LDEV 番号 (0-65279) を指定します。
-request_id auto	<request#>は、コマンド実行ごとに割り当てられる Request ID です。詳細は、「 5.1.8 Request ID の機能 」を参照してください。

記述例

NVM サブシステム ID : 1 の NVM サブシステムに、Namespace ID : 自動割り当ての Namespace を作成し、LDEV 番号 : 10 の LDEV を割り当てます。

```
# raidcom add namespace -nvm_subsystem_id 1 -ns_id auto -ldev_id 10 -request_id auto
```

5.179 raidcom delete namespace (VSP 5000 シリーズ、および VSP E1090 のみ)

Namespace を削除します。

このコマンドはコマンド入力とは非同期で処理が実行されます。raidcom get command_status コマンドで処理の完了を確認してください。

非同期コマンドは同時に受付可能な数に制限があります。非同期コマンドの受付可能数については「[5.1.9 非同期コマンドの受付可能数について](#)」を確認してください。

構文

```
raidcom delete namespace {-nvm_subsystem_id <nvm subsystem id>} -ns_id <ns#> -request_id auto
```

オプションとパラメータ

オプション	説明
-nvm_subsystem_id	NVM サブシステム ID を指定します。

オプション	説明
<nvm subsystem id>	
-ns_id <ns#>	Namespace ID を指定します。
-request_id auto	<request#>は、コマンド実行ごとに割り当てられる Request ID です。詳細は、「 5.1.8 Request ID の機能 」を参照してください。

記述例

NVM サブシステム ID : 1 の Namespace ID : 1 の Namespace を削除する。

```
# raidcom delete namespace -nvm_subsystem_id 1 -ns_id 1 -request_id auto
```

5.180 raidcom modify namespace (VSP 5000 シリーズ、および VSP E1090 のみ)

Namespace を編集します。操作できる内容を次に示します。

- Namespace のニックネームの変更

このコマンドはコマンド入力とは非同期で処理が実行されます。raidcom get command_status コマンドで処理の完了を確認してください。

非同期コマンドは同時に受付可能な数に制限があります。非同期コマンドの受付可能数については「[5.1.9 非同期コマンドの受付可能数について](#)」を確認してください。

構文

```
raidcom modify namespace {-nvm_subsystem_id <nvm subsystem id>} -ns_id <ns#> {-set_namespace_name <namespace name> | -reset_namespace_name} -request_id auto
```

オプションとパラメータ

オプション	説明
-nvm_subsystem_id <nvm subsystem id>	NVM サブシステム ID を指定します。
-ns_id <ns#>	Namespace ID を指定します。
-set_namespace_name <namespace name>	Namespace の変更後のニックネームを指定します。
-reset_namespace_name	Namespace のニックネームを削除します。
-request_id auto	<request#>は、コマンド実行ごとに割り当てられる Request ID です。詳細は、「 5.1.8 Request ID の機能 」を参照してください。

記述例

NVM サブシステム ID : 1 の Namespace ID : 1 の Namespace にニックネーム : my_namespace を付与する。

```
# raidcom modify namespace -nvm_subsystem_id 1 -ns_id 1 -  
set_namespace_name my_namespace -request_id auto
```

5.181 raidcom get namespace (VSP 5000 シリーズ、および VSP E1090 のみ)

Namespace 情報を表示します。

構文

```
raidcom get namespace {-nvm_subsystem_id <nvm subsystem id>} [-ns_id  
<ns#>] [-key <keyword>]
```

オプションとパラメータ

オプション	説明
-nvm_subsystem_id <nvm subsystem id>	NVM サブシステム ID を指定します。
[-ns_id <ns#>]	Namespace ID を指定します。
[-key <keyword>]	表示キーワードを指定します。 <ul style="list-style-type: none">opt : Namespace の詳細情報を表示する。

記述例

NVM サブシステム ID : 1 の Namespace 情報を取得する。

```
# raidcom get namespace -nvm_subsystem_id 1  
NVMS_ID NVMS_NAME NSID LDEVID CAPACITY (BLK)  
1 nvms_id_00001 (default_name) 1 10 16777216  
1 nvms_id_00001 (default_name) 2 11 16777216
```

出力例の各項目について説明します。

NVMS_ID

NVM サブシステム ID を表示します。

NVMS_NAME

NVM サブシステム名を表示します。

NSID

Namespace ID を表示します。

LDEVID

ストレージシステムの実 LDEV ID が表示されます。

CAPACITY(BLK)

Namespace の容量をブロックサイズで示します。

NVM サブシステム ID : 1 の Namespace の詳細情報を取得する。

```
# raidcom get namespace -nvm_subsystem_id 1 -key opt
NVMSS_ID  NVMSS_NAME          NSID  LDEVID  CAPACITY (BLK)
NS_NAME
      1  nvms_id_00001 (default_name)    1    10      16777216
my_namespace
      1  nvms_id_00001 (default_name)    2    11      16777216
namespace2
```

NS_NAME

Namespace のニックネームを表示します。

未設定の場合は、- (ハイフン) を表示します。

Hitachi Storage Navigator Modular 2（以降、HSNM2 と表記） CLI と raidcom コマンドの対応

この章では、HUS100 などの構成を設定および参照するために使用される HSNM2 CLI と raidcom コマンドとの対応について、コマンド種別ごとに説明します。

- A.1 設定・参照コマンド実行前に必要な準備
- A.2 コマンドヘルプ
- A.3 装置登録に関するコマンド
- A.4 情報表示に関するコマンド
- A.5 RAID グループに関するコマンド
- A.6 ボリュームに関するコマンド
- A.7 システムパラメータに関するコマンド
- A.8 ポート設定に関するコマンド
- A.9 ブートオプション設定に関するコマンド
- A.10 タイムゾーンの設定に関するコマンド
- A.11 保守ポート IP アドレスに関するコマンド
- A.12 オン中 LAN 情報に関するコマンド
- A.13 ファイバチャネルに関するコマンド
- A.14 スペア HDU の設定に関するコマンド
- A.15 有償オプションに関するコマンド

- A.16 ドライブ復旧制御情報に関するコマンド
- A.17 オンラインベリファイ情報に関するコマンド
- A.18 コマンドデバイス情報に関するコマンド
- A.19 再起動に関するコマンド
- A.20 DM-LU 情報に関するコマンド
- A.21 iSCSI ポート情報に関するコマンド
- A.22 iSNS 情報に関するコマンド
- A.23 CHAP ユーザー情報に関するコマンド
- A.24 Ping 実行に関するコマンド
- A.25 E-Mail Alert 情報に関するコマンド
- A.26 筐体 LED 情報に関するコマンド
- A.27 増設筐体情報に関するコマンド
- A.28 LAN ポート情報に関するコマンド
- A.29 SSL オプションに関する設定
- A.30 UPS およびリモートアダプタ情報に関するコマンド
- A.31 ホスト応答動作に関するコマンド
- A.32 SSD 書き込み容量寿命情報に関するコマンド
- A.33 インタフェースモジュールおよびインタフェースボード増減設指示に関するコマンド
- A.34 SSD および FMD の書き込み容量寿命情報に関するコマンド
- A.35 FMD バッテリー寿命情報に関するコマンド
- A.36 システム構成ファイルに関するコマンド
- A.37 RAID グループ、DP プール、または LU の情報ファイル出力に関するコマンド
- A.38 ホスト情報に関するコマンド
- A.39 ホストグループオプションに関するコマンド

- A.40 ホストグループのマッピング情報に関するコマンド
- A.41 ホストグループに関するコマンド
- A.42 iSCSI 情報に関するコマンド
- A.43 ファームウェアのダウンロードおよび更新に関するコマンド
- A.44 パフォーマンス情報のファイル出力に関するコマンド
- A.45 性能統計情報の採取状態に関するコマンド
- A.46 障害監視に関するコマンド
- A.47 チューニングパラメータに関するコマンド
- A.48 スクリプト対応アカウント情報に関するコマンド

A.1 設定・参照コマンド実行前に必要な準備

A.1.1 HSNM2 CLI の場合

HSNM2 CLI を実行するには、次の手順で準備が必要です。

操作手順

1. Storage Navigator をインストールする『Hitachi Storage Navigator Modular 2 (for CLI) ユーザーズガイド』を参照)。
2. 環境変数を設定する。

A.1.2 raidcom コマンドの場合

raidcom コマンドを実行するには、次の手順で準備が必要です。

操作手順

1. RAID Manager をインストールする『RAID Manager インストール・設定ガイド』を参照)。
2. コマンドデバイスを設定する。
3. 構成定義ファイルを作成する。
4. 環境変数を設定する。

A.2 コマンドヘルプ

A.2.1 各コマンドの解説の表示

HSNM2 CLI の場合

```
[ command_name ] -h
```

または、次のコマンドでより詳しい説明を参照できます。

```
auman [ -en | -jp ] [ command_name ]
```

raidcom コマンドの場合

```
raidcom [-h]
```

A.3 装置登録に関するコマンド

A.3.1 装置の登録情報の表示

HSNM2 CLI の場合

```
auunitref [ -unit unit_name ]
```

A.3.2 装置の自動登録

HSNM2 CLI の場合

```
auunitaddauto -ip from_address to_address  
               [ -communicationtype nonsecure | secure |  
securepriority ]
```

A.3.3 装置の登録

HSNM2 CLI の場合（シングルシステムの場合）

```
auunitadd [ -unit unit_name ] [ -group group_name ]  
          [ -LAN ]  
          -ctl0 address [ -ignore ]  
          [ -communicationtype nonsecure | secure | securepriority ]
```

raidcom コマンドの場合

対応するコマンドなし。ただし、構成定義ファイルを編集することで実施できます。

構成定義ファイルの詳細については、『RAID Manager ユーザガイド』の RAID Manager の構成定義ファイルパラメーター一覧を参照してください。

A.3.4 装置の登録情報の変更

HSNM2 CLI の場合

```
auunitchg -unit unit_name  
          [ -newunit unit_name ] [ -group group_name ]  
          [ -LAN ]  
          [ -ctl0 address ] [ -ctl1 address ]  
          [ -watch | -ignore ]  
          [ -communicationtype nonsecure | secure ]  
          [ -f ]
```

raidcom コマンドの場合

対応するコマンドなし。ただし、構成定義ファイルを編集することで実施できます。

構成定義ファイルの詳細については、『RAID Manager ユーザガイド』の RAID Manager の構成定義ファイルパラメーター一覧を参照してください。

A.3.5 装置の登録情報の削除

HSNM2 CLI の場合

```
auunitdel -unit unit_name ... [ -f ]
```

raidcom コマンドの場合

対応するコマンドなし。ただし、構成定義ファイルを編集することで実施できます。

構成定義ファイルの詳細については、『RAID Manager ユーザガイド』の RAID Manager の構成定義ファイルパラメーター一覧を参照してください。

A.4 情報表示に関するコマンド

A.4.1 指定ストレージシステムのドライブ状態、形式の表示

HSNM2 CLI の場合

```
audrive -unit unit_name -status [ -uno unit_no -hno hdu_no ]
```

raidcom コマンドの場合

「[5.8 raidcom get drive \(VSP E シリーズ、VSP Gx00 モデル、VSP Fx00 モデルおよび VSP 5000 シリーズのみ\)](#)」を参照してください。

A.4.2 ストレージシステムのコントローラ、キャッシュ、AC 電源などの状態とユニット種別の表示

HSNM2 CLI の場合

```
auparts -unit unit_name
```

raidcom コマンドの場合

対応するコマンドなし。

A.4.3 ストレージシステムの部品オプション参照

HSNM2 CLI の場合

```
aupartsopt -unit unit_name -refer
```

raidcom コマンドの場合

対応するコマンドなし。

A.4.4 指定ストレージシステムのインフォメーションメッセージの表示

HSNM2 CLI の場合

```
auinfomsg -unit unit_name
```

raidcom コマンドの場合

対応するコマンドなし。

A.4.5 装置情報（装置種別、シリアル番号、ファームウェアレビジョン、LAN 情報）の表示

HSNM2 CLI の場合

```
auunitinfo -unit unit_name
```

raidcom コマンドの場合

対応するコマンドなし。

A.5 RAID グループに関するコマンド

A.5.1 ストレージシステムに設定されている RAID グループ定義の一覧表示

HSNM2 CLI の場合

```
aurgref -unit unit_name [ -m | -g | -t | -auto ] [ -detail rg_no ]
```

raidcom コマンドの場合

「[5.52 raidcom get parity_grp](#)」を参照してください。

A.5.2 指定したストレージシステムへの RAID グループの設定

(1) ドライブを指定した RAID グループの設定

HSNM2 CLI の場合

```
aurgadd -unit unit_name -rg rg_no  
        -RAID0 | -RAID1 | -RAID5 | -RAID10 | -RAID6  
        -drive unit_no.hdu_no ...  
        -pnum pty_num  
        [ -encryption enable | disable ]
```

raidcom コマンドの場合

「[5.50 raidcom add parity_grp \(VSP E シリーズ、VSP Gx00 モデルおよび VSP Fx00 モデルのみ\)](#)」を参照してください。

(2) ドライブ種別を指定した RAID グループの設定

HSNM2 CLI の場合

```
aurgadd -unit unit_name -rg rg_no  
        -RAID0 | -RAID1 | -RAID5 | -RAID10 | -RAID6  
        -drive auto  
        -hnum hdu_num  
        -pnum pty_num  
        -drvcapa 200 | 300 | 400 | 600 | 800 | 900 | 1200 | 1600 |  
                2000 | 3000 | 4000
```

```
-type SAS | SAS:10K | SAS:15K | SAS7K | SSD | FMD  
[ -encryption enable | disable ]
```

raidcom コマンドの場合

対応するコマンドなし。

(3) 設定候補の参照

HSNM2 CLI の場合

```
aurgadd -unit unit_name -availablelist  
-type SAS | SAS:10K | SAS:15K | SAS7K | SSD | FMD  
[ -drvcapa 200 | 300 | 400 | 600 | 800 | 900 | 1200 | 1600 |  
2000 | 3000 | 4000 ]  
[ -encryption enable | disable ]
```

raidcom コマンドの場合

対応するコマンドなし。

A.5.3 定義済みの RAID グループの拡張

(1) RAID グループ番号を指定した RAID グループの拡張

HSNM2 CLI の場合

```
aurgexp -unit unit_name -rg rg_no -drive unit_no.hdu_no ...
```

raidcom コマンドの場合

対応するコマンドなし。

(2) RAID グループの拡張優先度の変更

HSNM2 CLI の場合

```
aurgexp -unit unit_name -chg -priority host | expansion
```

raidcom コマンドの場合

対応するコマンドなし。

(3) RAID グループの拡張の中止

HSNM2 CLI の場合

```
aurgexp -unit unit_name -cancel -rg rg_no
```

raidcom コマンドの場合

対応するコマンドなし。

A.5.4 RAID グループの削除

HSNM2 CLI の場合

```
aurgdel -unit unit_name -rg rg_no ... [ -f ]
```

raidcom コマンドの場合

「[5.51 raidcom delete parity_grp](#) (VSP E シリーズ、VSP Gx00 モデルおよび VSP Fx00 モデルのみ)」を参照してください。

A.6 ボリュームに関するコマンド

A.6.1 定義済みの LU 情報の参照

(1) LU 情報の参照

HSNM2 CLI の場合

```
auluref -unit unit_name [ -m | -g | -t | -auto ] [ -lu lun ... ]  
[ -nosublu ] [ -totalsize ]
```

raidcom コマンドの場合

「[5.31 raidcom get ldev](#)」を参照してください。

(2) LU のパス情報の参照

HSNM2 CLI の場合

```
auluref -unit unit_name -pathinfo [ -lu lun ... ]
```

raidcom コマンドの場合

「[5.37 raidcom get lun](#)」を参照してください。

A.6.2 LU の設定

(1) 最大 free area に LU を作成

HSNM2 CLI の場合

```
auluadd -unit unit_name  
[ -lu lun ] -rg rg_no  
-size num[ m | g | t ] | rest  
[ -stripesize 64 | 256 | 512 ]  
[ -cachept pt_no ]  
[ -paircachept pt_no | auto ]  
[ -noluformat ]
```

raidcom コマンドの場合

「[5.28 raidcom add ldev](#)」を参照してください。

(2) free area に昇順で LU 作成

HSNM2 CLI の場合

```
au luadd -unit unit_name -head
[ -lu lun ] -rg rg_no -size num[ m | g | t ]
[ -stripesize 64 | 256 | 512 ]
[ -cachept pt_no ]
[ -paircachept pt_no | auto ]
[ -arealu lun ]
[ -nolufORMAT ]
```

raidcom コマンドの場合

「[5.28 raidcom add ldev](#)」を参照してください。

(3) 最初の free area に LU 作成

HSNM2 CLI の場合

```
au luadd -unit unit_name -head
[ -lu lun ] -rg rg_no -size rest
[ -stripesize 64 | 256 | 512 ]
[ -cachept pt_no ]
[ -paircachept pt_no | auto ]
[ -nolufORMAT ]
```

raidcom コマンドの場合

「[5.28 raidcom add ldev](#)」を参照してください。

(4) ひとつの free area に手動で LU 作成

HSNM2 CLI の場合

```
au luadd -unit unit_name
[ -lu lun ] -rg rg_no -size num[ m | g | t ] | rest
[ -stripesize 64 | 256 | 512 ]
[ -cachept pt_no ]
[ -paircachept pt_no | auto ]
-crearea area_no
[ -nolufORMAT ]
```

raidcom コマンドの場合

「[5.28 raidcom add ldev](#)」を参照してください。

(5) 複数の free area に手動で LU 作成

HSNM2 CLI の場合

```
au luadd -unit unit_name
[ -lu lun ] -rg rg_no -size num[ m | g | t ]
[ -stripesize 64 | 256 | 512 ]
[ -cachept pt_no ]
[ -paircachept pt_no | auto ]
-crearea area_no ...
```

```
[ -arealu lun ]  
[ -noluformat ]
```

raidcom コマンドの場合

「[5.28 raidcom add ldev](#)」を参照してください。

(6) RAID グループのすべての free area を使用して LU 作成

HSNM2 CLI の場合

```
auluadd -unit unit_name  
[ -lu lun ] -rg rg_no -size rgrest  
[ -stripesize 64 | 256 | 512 ]  
[ -cachept pt_no ]  
[ -paircachept pt_no | auto ]  
[ -arealu lun ]  
[ -noluformat ]
```

raidcom コマンドの場合

「[5.28 raidcom add ldev](#)」を参照してください。

(7) DP プールで LU 作成

HSNM2 CLI の場合

```
auluadd -unit unit_name  
[ -lu lun ] -dppoolno pool_no -size num[ m | g | t ]  
[ -cachept pt_no ]  
[ -paircachept pt_no | auto ]  
[ -widestriping enable | disable ]  
[ -fullcapacity enable | disable ]
```

raidcom コマンドの場合

「[5.28 raidcom add ldev](#)」を参照してください。

(8) Tier モードが有効な DP プールに LU 作成

HSNM2 CLI の場合

```
auluadd -unit unit_name  
[ -lu lun ] -dppoolno pool_no -size num[ m | g | t ]  
[ -cachept pt_no ]  
[ -paircachept pt_no | auto ]  
[ -widestriping enable | disable ]
```

raidcom コマンドの場合

「[5.28 raidcom add ldev](#)」を参照してください。

(9) LU を設定する空き容量を表示

HSNM2 CLI の場合

```
auluadd -unit unit_name -availablelist -rg rg_no
```

raidcom コマンドの場合

「[5.52 raidcom get parity_grp](#)」を参照してください。

A.6.3 LU のフォーマット

HSNM2 CLI の場合

```
auformat -unit unit_name -lu lun ... [ -f ]
```

raidcom コマンドの場合

「[5.32 raidcom initialize ldev](#)」を参照してください。

A.6.4 LU フォーマットの進行状況確認

HSNM2 CLI の場合

```
auformatst -unit unit_name -lu lun
```

raidcom コマンドの場合

「[5.31 raidcom get ldev](#)」を参照してください。

A.6.5 クイックフォーマットオプションの参照および設定

(1) クイックフォーマットオプションの参照

HSNM2 CLI の場合

```
auquickffmtopt -unit unit_name -refer
```

raidcom コマンドの場合

対応するコマンドなし。

(2) クイックフォーマットオプションの設定

HSNM2 CLI の場合

```
auquickffmtopt -unit unit_name -set  
                [ -priority normal | host | format ]  
                [ -formatdata default | nonzero | 0 | FF ]
```

raidcom コマンドの場合

対応するコマンドなし。

A.6.6 LU の削除

HSNM2 CLI の場合

```
auludel -unit unit_name -lu lun ... [ -f ]
```

raidcom コマンドの場合

「[5.29 raidcom delete ldev](#)」を参照してください。

A.6.7 統合 LU 参照

HSNM2 CLI の場合

```
aumluref -unit unit_name [ -m | -g | -t | -auto ]
```

raidcom コマンドの場合

「[5.31 raidcom get ldev](#)」を参照してください。

A.6.8 LU 統合

(1) LU 統合

HSNM2 CLI の場合

```
aulumrg -unit unit_name -lu main_lu sub_lu
```

raidcom コマンドの場合

対応するコマンドなし。

(2) 統合可能な LU 番号一覧表示

HSNM2 CLI の場合

```
aulumrg -unit unit_name -availablelist [ -lu main_lu ]
```

raidcom コマンドの場合

対応するコマンドなし。

A.6.9 LU 分離

HSNM2 CLI の場合

```
aumludiv -unit unit_name -lu main_lu all | last
```

raidcom コマンドの場合

対応するコマンドなし。

A.6.10 オン中パリティ回復

(1) オン中パリティ回復参照

HSNM2 CLI の場合

```
aulucorrect -unit unit_name -refer  
[ -status [ uncorrected ] [ aborted ] [ correcting ]
```

```
[ waiting ] [ skipped ]  
[ uncorre_drvdetach ] [ waiting_drvreconst ] ]
```

raidcom コマンドの場合

対応するコマンドなし。

(2) LU のパリティ回復開始

HSNM2 CLI の場合

```
aulucorrect -unit unit_name -start [ -luorder lun ... ]
```

raidcom コマンドの場合

対応するコマンドなし。

(3) LU のパリティ回復スキップ

HSNM2 CLI の場合

```
aulucorrect -unit unit_name -skip [ -lu lun ... ]
```

raidcom コマンドの場合

対応するコマンドなし。

(4) LU のパリティ回復中止

HSNM2 CLI の場合

```
aulucorrect -unit unit_name -cancel -lu lun ...
```

raidcom コマンドの場合

対応するコマンドなし。

(5) LU のパリティ回復の開始順序指定

HSNM2 CLI の場合

```
aulucorrect -unit unit_name -lucorrectlist
```

raidcom コマンドの場合

対応するコマンドなし。

A.6.11 マッピングガード情報の参照および設定

(1) マッピングガード情報の参照

HSNM2 CLI の場合

```
aumapguard -unit unit_name -refer [ -lu lun ... ]
```

raidcom コマンドの場合

対応するコマンドなし。

(2) マッピングガード情報の設定

HSNM2 CLI の場合

```
aumapguard -unit unit_name -set -lu lun ... -guard enable | disable
```

raidcom コマンドの場合

対応するコマンドなし。

A.6.12 LU キャッシュパーティションの参照および設定

(1) LU キャッシュパーティション情報の参照

HSNM2 CLI の場合

```
aulucachept -unit unit_name -refer [ -lu lun ... ]
```

raidcom コマンドの場合

対応するコマンドなし。

(2) LU キャッシュパーティション情報の設定

HSNM2 CLI の場合

```
aulucachept -unit unit_name -set -lu lun ... -pt pt_no
```

raidcom コマンドの場合

対応するコマンドなし。

A.6.13 LU 容量の変更

HSNM2 CLI の場合

```
auluchgsize -unit unit_name -lu lun -size num[ m | g | t ]  
[ -area area_no ... ] [ -arealu lun ]
```

raidcom コマンドの場合

「[5.30 raidcom extend ldev](#)」を参照してください。

A.7 システムパラメータに関するコマンド

A.7.1 システムパラメータの参照および設定

(1) システムパラメータの参照

HSNM2 CLI の場合

```
ausystemparam -unit unit_name -refer
```

raidcom コマンドの場合

対応するコマンドなし。

(2) システムパラメータの設定

HSNM2 CLI の場合

```
ausystemparam -unit unit_name -set  
[ -LuCacheWarning enable | disable ]  
[ -WriteUniqueResponse enable | disable ]  
[ -AutoReconst enable | disable ]  
[ -ForcedWriteThrough enable | disable ]  
[ -ShadowImageIOSwitch enable | disable ]  
[ -SyncCacheExec enable | disable ]  
[ -DriveDetach enable | disable ]  
[ -LowerDriveDetachThres enable | disable ]  
[ -BatteryCharge writethrough | writeback ]  
[ -ProcessorFailures reset | shutdown ]  
[ -WebTitle string ]  
[ -WriteVerifyExecution ctl_no on | off ]
```

raidcom コマンドの場合

対応するコマンドなし。

A.7.2 RTC の参照および設定

(1) RTC の参照

HSNM2 CLI の場合

```
aurtc -unit unit_name -refer
```

raidcom コマンドの場合

対応するコマンドなし。

(2) RTC の設定

HSNM2 CLI の場合

```
aurtc -unit unit_name -set -auto [ -f ]
```

raidcom コマンドの場合

対応するコマンドなし。

A.8 ポート設定に関するコマンド

A.8.1 ポートオプションの参照

HSNM2 CLI の場合

```
auportop -unit unit_name -refer
```

raidcom コマンドの場合

対応するコマンドなし。

A.8.2 ポートオプションの設定

HSNM2 CLI の場合

```
auportop -unit unit_name -set
    -PortTypeOption ctl_no port_no
                        ResetLipSignal | ResetLipProcess |
                        LipPortAllReset |
                        CmdUniqueResponse | PLOGITimeoutPrevention |
                        DisableSelectiveAck | AutodiscoverNewHG |
                        PLOGIResponseQuick | CmdQueueExpansion
                        enable | disable
```

raidcom コマンドの場合

対応するコマンドなし。

A.9 ブートオプション設定に関するコマンド

A.9.1 ブートオプションの参照

HSNM2 CLI の場合

```
aubootopt -unit unit_name -refer
```

raidcom コマンドの場合

対応するコマンドなし。

A.9.2 ブートオプションの設定

HSNM2 CLI の場合

```
aubootopt -unit unit_name -set
    [ -SystemStartup Single | Dual ]
    [ -DelayPlannedShutdown time ]
    [ -inquiryVendor string ]
    [ -inquiryProduct string ]
    [ -inquiryRomMicro string ]
    [ -inquiryRamMicro string ]
```

raidcom コマンドの場合

対応するコマンドなし。

A.10 タイムゾーンの設定に関するコマンド

A.10.1 タイムゾーンの参照

HSNM2 CLI の場合

```
autimezone -unit unit_name -refer
```

raidcom コマンドの場合

対応するコマンドなし。

A.10.2 タイムゾーンの設定

HSNM2 CLI の場合

```
autimezone -unit unit_name -set  
            [ -timezone num ] [ -dst used | notused ]  
            [ -ntp1 address ] [ -ntp2 address ]
```

raidcom コマンドの場合

対応するコマンドなし。

A.11 保守ポート IP アドレスに関するコマンド

A.11.1 保守ポート IP アドレスの参照

HSNM2 CLI の場合

```
aumaintelan -unit unit_name -refer
```

raidcom コマンドの場合

対応するコマンドなし。

A.11.2 保守ポート IP アドレスの設定

HSNM2 CLI の場合

```
aumaintelan -unit unit_name -set -addr ip_addr
```

raidcom コマンドの場合

対応するコマンドなし。

A.11.3 保守ポート CTL0 に設定可能な IP アドレス一覧表示

HSNM2 CLI の場合

```
aumaintelan -unit unit_name -availablelist [ -ipv4 ] [ -ipv6 ]
```

raidcom コマンドの場合

対応するコマンドなし。

A.12 オン中 LAN 情報に関するコマンド

A.12.1 オン中 LAN 情報の参照

HSNM2 CLI の場合

```
auonlan -unit unit_name -refer
```

raidcom コマンドの場合

対応するコマンドなし。

A.12.2 オン中 LAN 情報の設定

HSNM2 CLI の場合

```
auonlan -unit unit_name -set  
[ -mipchgmode enable | disable ]  
[ -ctl0_nego auto | 10mh | 10mf | 100mh | 100mf | 1000mf ]  
[ -ctl1_nego auto | 10mh | 10mf | 100mh | 100mf | 1000mf ]  
[ -ctl0_dhcp enable | disable ]  
[ -ctl0_addr inet_addr ] [ -ctl0_mask netmask ]  
[ -ctl0_gate gateway ]  
[ -ctl1_dhcp enable | disable ]  
[ -ctl1_addr inet_addr ] [ -ctl1_mask netmask ]  
[ -ctl1_gate gateway ]
```

raidcom コマンドの場合

対応するコマンドなし。

A.13 ファイバチャネルに関するコマンド

A.13.1 ファイバチャネル情報の参照

HSNM2 CLI の場合

```
aufibre1 -unit unit_name -refer
```

raidcom コマンドの場合

「[5.48 raidcom get port](#)」を参照してください。

A.13.2 ファイバチャネル情報の設定

HSNM2 CLI の場合

```
aufibre1 -unit unit_name -set  
[ -topo ctl_no port_no loop | ptop ]  
[ -rate ctl_no port_no 2 | 4 | 8 | auto ]  
[ -portaddr ctl_no port_no port_address ]
```

raidcom コマンドの場合

「[5.49 raidcom modify port](#)」を参照してください。

A.14 スペア HDU の設定に関するコマンド

A.14.1 スペア HDU の参照

HSNM2 CLI の場合

```
auspare -unit unit_name -refer
```

raidcom コマンドの場合

「[5.8 raidcom get drive \(VSP E シリーズ、VSP Gx00 モデル、VSP Fx00 モデルおよび VSP 5000 シリーズのみ\)](#)」を参照してください。

A.14.2 スペア HDU の設定

HSNM2 CLI の場合

```
auspare -unit unit_name -set -drive unit_no.hdu_no ...
```

raidcom コマンドの場合

「[5.9 raidcom modify drive \(VSP E シリーズ、VSP Gx00 モデルおよび VSP Fx00 モデルのみ\)](#)」を参照してください。

A.14.3 スペア HDU の解除

HSNM2 CLI の場合

```
auspare -unit unit_name -rm -drive unit_no.hdu_no ...
```

raidcom コマンドの場合

「[5.9 raidcom modify drive \(VSP E シリーズ、VSP Gx00 モデルおよび VSP Fx00 モデルのみ\)](#)」を参照してください。

A.14.4 スペア HDU に設定できるドライブ一覧表示

HSNM2 CLI の場合

```
auspare -unit unit_name -availablelist
```

raidcom コマンドの場合

対応するコマンドなし。

A.15 有償オプションに関するコマンド

A.15.1 有償オプションの参照

HSNM2 CLI の場合

```
auopt -unit unit_name -refer
```

raidcom コマンドの場合

対応するコマンドなし。

A.15.2 有償オプションの解錠

HSNM2 CLI の場合

```
auopt -unit unit_name -lock off -keycode key_code
```

raidcom コマンドの場合

対応するコマンドなし。

A.15.3 有償オプションの施錠

HSNM2 CLI の場合

```
auopt -unit unit_name -lock on -keycode key_code
```

raidcom コマンドの場合

対応するコマンドなし。

A.16 ドライブ復旧制御情報に関するコマンド

A.16.1 ドライブ復旧制御情報の参照

HSNM2 CLI の場合

```
audrecopt -unit unit_name -refer
```

raidcom コマンドの場合

対応するコマンドなし。

A.16.2 ドライブ復旧制御情報の設定

HSNM2 CLI の場合

```
audrecopt -unit unit_name -set  
           [ -restor back | normal | priority ] [ -auto enable |  
disable ]  
           [ -sparing rwv | rw | not ] [ -interval interval_time ]  
           [ -size n ]  
           [ -spare variable | fixed ]
```

raidcom コマンドの場合

対応するコマンドなし。

A.17 オンラインベリファイ情報に関するコマンド

A.17.1 オンラインベリファイ情報の参照

HSNM2 CLI の場合

```
auonlineverify -unit unit_name -refer
```

raidcom コマンドの場合

対応するコマンドなし。

A.17.2 オンラインベリファイ情報の設定

HSNM2 CLI の場合

```
auonlineverify -unit unit_name -set  
               [ -verify enable | disable ]  
               [ -skipverify on | off ]  
               [ -cacheverify on | off ]
```

raidcom コマンドの場合

対応するコマンドなし。

A.18 コマンドデバイス情報に関するコマンド

A.18.1 コマンドデバイス情報の参照

HSNM2 CLI の場合

```
auhgdef -unit unit_name -refer
```

raidcom コマンドの場合

「[5.31 raidcom get ldev](#)」を参照してください。

A.18.2 コマンドデバイス情報の設定

HSNM2 CLI の場合

```
aucmddev -unit unit_name -set -dev n lu [ enable | disable ]  
[ -dev n lu [ enable | disable ] ] ...
```

raidcom コマンドの場合

「[5.33 raidcom modify ldev](#)」を参照してください。

A.18.3 コマンドデバイス情報の変更

HSNM2 CLI の場合

```
aucmddev -unit unit_name -chg -dev n lu enable | disable  
[ -dev n lu enable | disable ] ...
```

raidcom コマンドの場合

「[5.33 raidcom modify ldev](#)」を参照してください。

A.18.4 コマンドデバイス情報の削除

HSNM2 CLI の場合

```
aucmddev -unit unit_name -rm -dev n [ -dev n ] ...
```

raidcom コマンドの場合

「[5.33 raidcom modify ldev](#)」を参照してください。

A.18.5 コマンドデバイスに設定可能な LU 番号一覧表示

HSNM2 CLI の場合

```
aucmddev -unit unit_name -availablelist
```

raidcom コマンドの場合

対応するコマンドなし。

A.19 再起動に関するコマンド

HSNM2 CLI の場合

```
aureboot -unit unit_name
```

raidcom コマンドの場合

対応するコマンドなし。

A.20 DM-LU 情報に関するコマンド

A.20.1 DM-LU 情報の参照

HSNM2 CLI の場合

```
audmlu -unit unit_name -refer
```

raidcom コマンドの場合

「[5.26 raidcom get journal](#)」を参照してください。

A.20.2 DM-LU 情報の設定

HSNM2 CLI の場合

```
audmlu -unit unit_name -set -lu lun
```

raidcom コマンドの場合

「[5.24 raidcom add journal](#)」を参照してください。

A.20.3 DM-LU 情報のサイズ変更

HSNM2 CLI の場合

```
audmlu -unit unit_name -chgsz -size num [ -rg rg_no ]
```

raidcom コマンドの場合

「[5.30 raidcom extend ldev](#)」を参照してください。

A.20.4 DM-LU 情報の削除

HSNM2 CLI の場合

```
audmlu -unit unit_name -rm
```

raidcom コマンドの場合

「[5.25 raidcom delete journal](#)」を参照してください。

A.20.5 候補表示

HSNM2 CLI の場合

```
audmlu -unit unit_name -availablelist
```

raidcom コマンドの場合

対応するコマンドなし。

A.21 iSCSI ポート情報に関するコマンド

A.21.1 iSCSI ポート情報の参照

HSNM2 CLI の場合

```
auiscsi -unit unit_name -refer
```

raidcom コマンドの場合

「[5.48 raidcom get port](#)」を参照してください。

A.21.2 iSCSI ポート情報の設定

HSNM2 CLI の場合

```
auiscsi -unit unit_name -set ctl_no port_no -ipv6_status enable | disable
```

raidcom コマンドの場合

「[5.49 raidcom modify port](#)」を参照してください。

A.22 iSNS 情報に関するコマンド

A.22.1 iSNS 情報の参照

HSNM2 CLI の場合

```
auisns -unit unit_name -refer
```

raidcom コマンドの場合

「[5.48 raidcom get port](#)」を参照してください。

A.22.2 iSNS 情報の設定

HSNM2 CLI の場合

```
auisns -unit unit_name -set ctl_no port_no  
      [ -server used | notused ]  
      [ -addr inet_addr ]  
      [ -portnum port_num ]
```

raidcom コマンドの場合

「[5.49 raidcom modify port](#)」を参照してください。

A.23 CHAP ユーザー情報に関するコマンド

A.23.1 CHAP ユーザー情報の参照

HSNM2 CLI の場合

```
auchapuser -unit unit_name -refer  
           [ ctl_no port_no [ -user user_name | -userfile file_name ] ]
```

raidcom コマンドの場合

「[5.112 raidcom get chap user](#)」を参照してください。

A.23.2 CHAP ユーザー情報の追加

HSNM2 CLI の場合

```
auchapuser -unit unit_name -add ctl_no port_no  
           -user user_name | -userfile file_name  
           [ -tno target_no ... | -talias target_alias ... ]
```

raidcom コマンドの場合

「[5.108 raidcom add chap user](#)」を参照してください。

A.23.3 CHAP ユーザー情報の削除

HSNM2 CLI の場合

```
auchapuser -unit unit_name -rm ctl_no port_no  
            -user user_name | -userfile file_name
```

raidcom コマンドの場合

「[5.109 raidcom delete chap user](#)」を参照してください。

A.23.4 CHAP ユーザー情報の割り当て

HSNM2 CLI の場合

```
auchapuser -unit unit_name -assign ctl_no port_no  
            -user user_name | -userfile file_name  
            -tno target_no ... | -talias target_alias ...
```

raidcom コマンドの場合

「[5.108 raidcom add chap user](#)」を参照してください。

A.23.5 CHAP ユーザー情報の解放

HSNM2 CLI の場合

```
auchapuser -unit unit_name -release ctl_no port_no  
            -user user_name | -userfile file_name  
            -tno target_no ... | -talias target_alias ... | -all
```

raidcom コマンドの場合

「[5.109 raidcom delete chap user](#)」を参照してください。

A.23.6 候補の表示

HSNM2 CLI の場合

```
auchapuser -unit unit_name -availablelist ctl_no port_no  
            -user user_name | -userfile file_name
```

raidcom コマンドの場合

対応するコマンドなし。

A.24 Ping 実行に関するコマンド

A.24.1 Ping 実行結果の参照

HSNM2 CLI の場合

```
auping -unit unit_name -refer
```

raidcom コマンドの場合

「[5.113 raidcom send ping](#)」を参照してください。

A.24.2 Ping の送信指示

HSNM2 CLI の場合

```
auping -unit unit_name -start ctl_no port_no  
-addr inet_addr
```

raidcom コマンドの場合

「[5.113 raidcom send ping](#)」を参照してください。

A.25 E-Mail Alert 情報に関するコマンド

A.25.1 E-Mail Alert 情報の参照

HSNM2 CLI の場合

```
auemailalert -unit unit_name -refer
```

raidcom コマンドの場合

対応するコマンドなし。

A.25.2 テストメール送信

HSNM2 CLI の場合

```
auemailalert -unit unit_name -testmail -ct10 | -ct11
```

raidcom コマンドの場合

対応するコマンドなし。

A.25.3 E-Mail Alert 情報の設定

HSNM2 CLI の場合

```
auemailalert -unit unit_name -mail enable | disable
```

raidcom コマンドの場合

対応するコマンドなし。

A.25.4 E-Mail Alert 情報の変更

HSNM2 CLI の場合

```
auemailalert -unit unit_name -chg  
              -toaddr to_address  
              [ -newtoaddr new_to_address ]  
              [ -to | -bcc ]
```

raidcom コマンドの場合

対応するコマンドなし。

A.25.5 E-Mail Alert 情報の削除

HSNM2 CLI の場合

```
auemailalert -unit unit_name -rm  
              -toaddr to_address
```

raidcom コマンドの場合

対応するコマンドなし。

A.25.6 E-Mail Alert 情報の初期化

HSNM2 CLI の場合

```
auemailalert -unit unit_name -init
```

raidcom コマンドの場合

対応するコマンドなし。

A.26 筐体 LED 情報に関するコマンド

A.26.1 筐体 LED 情報の参照

HSNM2 CLI の場合

```
aulocateled -unit unit_name -refer
```

raidcom コマンドの場合

対応するコマンドなし。

A.26.2 筐体 LED 情報の設定

HSNM2 CLI の場合

```
aulocateled -unit unit_name -set [ -uno_unit_no ... on | off ]  
                                     [ -ctu on | off ]
```

raidcom コマンドの場合

対応するコマンドなし。

A.27 増設筐体情報に関するコマンド

A.27.1 増設筐体情報の参照

HSNM2 CLI の場合

```
auadditionalunit -unit unit_name -refer
```

raidcom コマンドの場合

対応するコマンドなし。

A.27.2 筐体の増設開始

HSNM2 CLI の場合

```
auadditionalunit -unit unit_name -add
```

raidcom コマンドの場合

対応するコマンドなし。

A.28 LAN ポート情報に関するコマンド

A.28.1 LAN ポート情報の参照

HSNM2 CLI の場合

```
aulanport -unit unit_name -refer
```

raidcom コマンドの場合

対応するコマンドなし。

A.28.2 LAN ポート情報の設定

HSNM2 CLI の場合

```
aulanport -unit unit_name -set  
          -ctl0 | -ctl1 -nonsecureport enable | disable
```

raidcom コマンドの場合

対応するコマンドなし。

A.29 SSL オプションに関する設定

HSNM2 CLI の場合

```
ausslopt -unit unit_name -import -certificate file_name
```

raidcom コマンドの場合

対応するコマンドなし。

A.30 UPS およびリモートアダプタ情報に関するコマンド

A.30.1 UPS およびリモートアダプタ情報の参照

HSNM2 CLI の場合

```
auupsrmtadapter -unit unit_name -refer
```

raidcom コマンドの場合

対応するコマンドなし。

A.30.2 UPS およびリモートアダプタ情報の設定

HSNM2 CLI の場合

```
auupsrmtadapter -unit unit_name -set  
                -info Standard | Remote |  
                UPSInterlock1 | UPSInterlock2 |  
                UPSInterlock3
```

raidcom コマンドの場合

対応するコマンドなし。

A.31 ホスト応答動作に関するコマンド

A.31.1 ホスト応答の参照

HSNM2 CLI の場合

```
auhostresp -unit unit_name -refer
```

raidcom コマンドの場合

対応するコマンドなし。

A.31.2 ホスト応答情報を指定

HSNM2 CLI の場合

```
auhostresp -unit unit_name -set  
-SystemOption AutoSetSeparating enable | disable
```

raidcom コマンドの場合

対応するコマンドなし。

A.32 SSD 書き込み容量寿命情報に関するコマンド

A.32.1 SSD 書き込み容量寿命情報の参照

HSNM2 CLI の場合

```
aussdendurance -unit unit_name -refer
```

raidcom コマンドの場合

対応するコマンドなし。

A.32.2 SSD 書き込み容量寿命情報の変更

HSNM2 CLI の場合

```
aussdendurance -unit unit_name -chg -alertlevelthreshold num
```

raidcom コマンドの場合

対応するコマンドなし。

A.33 インタフェースモジュールおよびインタフェースボード増減設指示に関するコマンド

A.33.1 インタフェースモジュールおよびインタフェースボードの増設

HSNM2 CLI の場合

```
aupartinterface -unit unit_name -add
```

raidcom コマンドの場合

対応するコマンドなし。

A.33.2 インタフェースモジュールおよびインタフェースボードの減設

HSNM2 CLI の場合

```
aupartinterface -unit unit_name -rm -ifmodule slot_no
```

raidcom コマンドの場合

対応するコマンドなし。

A.34 SSD および FMD の書き込み容量寿命情報に関するコマンド

A.34.1 SSD および FMD の書き込み容量寿命情報の参照

HSNM2 CLI の場合

```
ausssdfmdendurance -unit unit_name -refer
```

raidcom コマンドの場合

対応するコマンドなし。

A.34.2 SSD および FMD の書き込み容量寿命情報の変更

HSNM2 CLI の場合

```
ausssdfmdendurance -unit unit_name -chg [ -ssdalertlevelthreshold num ]  
fmdalertlevelthreshold num ]
```

raidcom コマンドの場合

対応するコマンドなし。

A.35 FMD バッテリー寿命情報に関するコマンド

A.35.1 FMD バッテリー寿命情報の参照

HSNM2 CLI の場合

```
aufmdbatterylife -unit unit_name -refer
```

raidcom コマンドの場合

対応するコマンドなし。

A.35.2 FMD バッテリー寿命情報の変更

HSNM2 CLI の場合

```
aufmdbatterylife -unit unit_name -chg -alertlevelthreshold num
```

raidcom コマンドの場合

対応するコマンドなし。

A.36 システム構成ファイルに関するコマンド

A.36.1 システム構成ファイルの出力

HSNM2 CLI の場合

```
auconstitute -unit unit_name -export  
-config file_name [ -rglu | -dplu | -rgdplu ] |  
-sysp file_name |  
-bootopt file_name |  
-parts file_name |  
-port file_name  
-lan file_name
```

raidcom コマンドの場合

対応するコマンドなし。

A.36.2 システム構成ファイルの設定

HSNM2 CLI の場合

```
auconstitute -unit unit_name -import  
-config file_name [ -rglu | -dplu | -rgdplu ] |  
-sysp file_name |  
-bootopt file_name |  
-port file_name  
[ -portopt ] [ -opt ] [ -map ] [ -wnn ]  
[ -iscsiportopt ] [ -targetopt ] [ -targetmap ]  
[ -initiator ] [ -iscsi ] [ -isns ] |  
-chapuser file_name |  
-lan file_name
```

raidcom コマンドの場合

対応するコマンドなし。

A.37 RAID グループ、DP プール、または LU の情報ファイル出力に関するコマンド

HSNM2 CLI の場合

```
auconfigreport -unit unit_name -filetype csv
               -resource rg
               [ -item [ raidlevel ] [ paritygroups ] [ type ]
                 [ totalcapacity ] [ freecapacity ] [ priority ]
                 [ status ] [ recoveryinfo ] [ rotationalsspeed ]
                 [ encryption ] ]
               [ -fmtcapa tb | gb | mb | block ]
               -file file_name
```

raidcom コマンドの場合

対応するコマンドなし。

A.38 ホスト情報に関するコマンド

A.38.1 ホスト情報の表示

HSNM2 CLI の場合

```
auhgwwn -unit unit_name -refer
         [ -login_ctl_no port_no ]
         [ -permhg_ctl_no port_no -gno group_no | -gname group_name ]
```

raidcom コマンドの場合

「[5.23 raidcom get hba wwn](#)」を参照してください。

A.38.2 ホストグループにホストを割り当てる

HSNM2 CLI の場合

```
auhgwwn -unit unit_name -set
         [ -hgs_ctl_no port_no on | off ]
         [ -permhg_ctl_no port_no port_name
           -gno group_no | -gname group_name [ -wname wwn_name ] ]
```

raidcom コマンドの場合

「[5.21 raidcom add hba wwn](#)」を参照してください。

A.38.3 ホスト情報の削除

HSNM2 CLI の場合

```
auhgwwn -unit unit_name -rm
        [ -perm ctl_no port_no port_name ]
        [ -permhg ctl_no port_no port_name
        -gno group_no | -gname group_name ]
```

raidcom コマンドの場合

「[5.22 raidcom delete hba_wwn](#)」を参照してください。

A.38.4 ホスト情報の変更

HSNM2 CLI の場合

```
auhgwwn -unit unit_name -chg
        -rename ctl_no port_no port_name
        -gno group_no | -gname group_name
        -newwwname new_wwn_name
```

raidcom コマンドの場合

「[5.69 raidcom reset hba_wwn](#)」を参照してください。

A.39 ホストグループオプションに関するコマンド

A.39.1 ホストグループオプションの設定

HSNM2 CLI の場合

```
auhgopt -unit unit_name -set
        [ -HostConnection ctl_no port_no group_no
          hostconnection1_name ]
        [ hostconnection2_option ctl_no port_no group_no
          enable | disable ] ...
```

raidcom コマンドの場合

「[5.20 raidcom modify host_grp](#)」を参照してください。

A.39.2 候補の表示

HSNM2 CLI の場合

```
auhgopt -unit unit_name -availablelist
        -hostconnection1 | -hostconnection2 | -platform | -
middleware
```

raidcom コマンドの場合

対応するコマンドなし。

A.40 ホストグループのマッピング情報に関するコマンド

A.40.1 ホストグループのマッピング情報参照

HSNM2 CLI の場合

```
auhgmap -unit unit_name -refer
```

raidcom コマンドの場合

「[5.37 raidcom get lun](#)」を参照してください。

A.40.2 ホストグループのマッピング情報追加

HSNM2 CLI の場合

```
auhgmap -unit unit_name -add ctl_no port_no group_no hlu lu
```

raidcom コマンドの場合

「[5.34 raidcom add lun](#)」を参照してください。

A.40.3 ホストグループのマッピング情報変更

HSNM2 CLI の場合

```
auhgmap -unit unit_name -chg ctl_no port_no group_no hlu lu
```

raidcom コマンドの場合

対応するコマンドなし。

A.40.4 ホストグループのマッピング情報削除

HSNM2 CLI の場合

```
auhgmap -unit unit_name -rm ctl_no port_no group_no hlu lu
```

raidcom コマンドの場合

「[5.35 raidcom delete lun](#)」を参照してください。

A.40.5 候補表示

HSNM2 CLI の場合

```
auhgmap -unit unit_name -availablelist ctl_no port_no  
-gno group_no | -gname group_name -hlu | -lu
```

raidcom コマンドの場合

対応するコマンドなし。

A.41 ホストグループに関するコマンド

A.41.1 ホストグループの一覧参照

HSNM2 CLI の場合

```
auhgdef -unit unit_name -refer
```

raidcom コマンドの場合

「[5.19 raidcom get host_grp](#)」を参照してください。

A.41.2 ホストグループの新規登録

HSNM2 CLI の場合

```
auhgdef -unit unit_name -add  
        ctl_no port_no [ -gno group_no ] -gname group_name
```

raidcom コマンドの場合

「[5.17 raidcom add host_grp](#)」を参照してください。

A.41.3 ホストグループの名称変更

HSNM2 CLI の場合

```
auhgdef -unit unit_name -chg  
        ctl_no port_no  
        -gno group_no | -gname group_name  
        -newgname group_name
```

raidcom コマンドの場合

「[5.20 raidcom modify host_grp](#)」を参照してください。

A.41.4 ホストグループの削除

HSNM2 CLI の場合

```
auhgdef -unit unit_name -rm  
        ctl_no port_no  
        -gno group_no ... | -gname group_name ...
```

raidcom コマンドの場合

「[5.18 raidcom delete host_grp](#)」を参照してください。

A.41.5 ホストグループの初期化

HSNM2 CLI の場合

```
auhgdef -unit unit_name -init  
        ctl_no port_no
```

raidcom コマンドの場合

対応するコマンドなし。

A.42 iSCSI 情報に関するコマンド

A.42.1 iSCSI Target 情報の参照および設定

(1) iSCSI Target 情報の参照

HSNM2 CLI の場合

```
autargetdef -unit unit_name -refer
```

raidcom コマンドの場合

「[5.19 raidcom get host_grp](#)」を参照してください。

(2) iSCSI Target 情報の追加

HSNM2 CLI の場合

```
autargetdef -unit unit_name -add ctl_no port_no  
            [ -tno target_no ] -talias target_alias  
            -iname target_iscsi_name | -inamefile file_name  
            -authmethod CHAP | None | CHAP None  
            [ -mutual enable | disable ]  
            [ -tuser target_user_name | -tuserfile file_name ]
```

raidcom コマンドの場合

「[5.17 raidcom add host_grp](#)」を参照してください。

(3) iSCSI Target 情報の変更

HSNM2 CLI の場合

```
autargetdef -unit unit_name -chg ctl_no port_no  
            -tno target_no | -talias target_alias  
            [ -newtalias target_alias ]  
            [ -iname target_iscsi_name | -inamefile file_name ]  
            [ -authmethod CHAP | None | CHAP None ]  
            [ -mutual enable | disable ]  
            [ -tuser target_user_name | -tuserfile file_name ]  
            [ -tsecret ]
```

raidcom コマンドの場合

「[5.20 raidcom modify host_grp](#)」を参照してください。

(4) iSCSI Target 情報の削除

HSNM2 CLI の場合

```
autargetdef -unit unit_name -rm ctl_no port_no  
            -tno target_no ... | -talias target_alias ...
```

raidcom コマンドの場合

「[5.18 raidcom delete host_grp](#)」を参照してください。

(5) iSCSI Target 0 の初期化

HSNM2 CLI の場合

```
autargetdef -unit unit_name -init ctl_no port_no
```

raidcom コマンドの場合

対応するコマンドなし。

A.42.2 Initiator 情報の参照および設定

(1) Initiator 情報の参照

HSNM2 CLI の場合

```
autargetini -unit unit_name -refer  
            [ ctl_no port_no -tno target_no | -talias target_alias ]  
            [ ctl_no port_no -login ]
```

raidcom コマンドの場合

「[5.19 raidcom get host_grp](#)」を参照してください。

(2) Target セキュリティの設定

HSNM2 CLI の場合

```
autargetini -unit unit_name -set ctl_no port_no  
            -tgs on | off
```

raidcom コマンドの場合

「[5.49 raidcom modify port](#)」を参照してください。

(3) Initiator の追加

HSNM2 CLI の場合

```
autargetini -unit unit_name -add ctl_no port_no  
            -tno target_no | -talias target_alias
```

```
-iname initiator_iscsi_name | -inamefile file_name  
[ -ininame initiator_nickname ]
```

raidcom コマンドの場合

「[5.103 raidcom add hba_iscsi](#)」を参照してください。

(4) Initiator の割当て追加

HSNM2 CLI の場合

```
autargetini -unit unit_name -add ctl_no port_no  
-tno target_no | -talias target_alias  
-iname initiator_iscsi_name | -inamefile file_name |  
-ininame initiator_nickname
```

raidcom コマンドの場合

対応するコマンドなし。

(5) Initiator 情報の変更

HSNM2 CLI の場合

```
autargetini -unit unit_name -chg ctl_no port_no  
-iname initiator_iscsi_name | -inamefile file_name |  
-ininame initiator_nickname  
[ -newiname new_initiator_iscsi_name |  
-newinamefile file_name ]  
[ -newininame new_initiator_nickname ]
```

raidcom コマンドの場合

「[5.105 raidcom set hba_iscsi](#)」を参照してください。

(6) Initiator 情報の削除

HSNM2 CLI の場合

```
autargetini -unit unit_name -rm ctl_no port_no  
-tno target_no | -talias target_alias  
-iname initiator_iscsi_name | -inamefile file_name |  
-ininame initiator_nickname
```

raidcom コマンドの場合

「[5.104 raidcom delete hba_iscsi](#)」を参照してください。

(7) 割当て可能な Initiator 情報の表示

HSNM2 CLI の場合

```
autargetini -unit unit_name -availablelist ctl_no port_no  
-tno target_no | -talias target_alias
```

raidcom コマンドの場合

対応するコマンドなし。

A.42.3 iSCSI Target オプションの参照または設定

(1) Target オプションの参照

HSNM2 CLI の場合

```
autargetopt -unit unit_name -refer
```

raidcom コマンドの場合

「[5.19 raidcom get host_grp](#)」を参照してください。

(2) Target オプション単位でホスト接続モード名称を指定してオプションを設定

HSNM2 CLI の場合

```
autargetopt -unit unit_name -set  
[ -HostConnection ctl_no port_no target_no  
  hostconnection1_name ]  
[ hostconnection2_option ctl_no port_no target_no  
  enable | disable ] ...
```

raidcom コマンドの場合

「[5.20 raidcom modify host_grp](#)」を参照してください。

(3) Target オプション単位でホスト接続モード番号を指定してオプションを設定

HSNM2 CLI の場合

```
autargetopt -unit unit_name -set  
[ -HostConnectionNum ctl_no port_no target_no  
  hostconnection1_no ]  
[ -HostConnection2Num ctl_no port_no target_no  
  hostconnection2_no enable | disable ] ...
```

raidcom コマンドの場合

「[5.20 raidcom modify host_grp](#)」を参照してください。

(4) Target 単位でホスト接続モード名称を指定してオプションを設定

HSNM2 CLI の場合

```
autargetopt -unit unit_name -set ctl_no port_no  
-tno target_no | -talias target_alias  
[ -HostConnection hostconnection1_name ]  
[ hostconnection2_option enable | disable ] ...
```

raidcom コマンドの場合

「[5.20 raidcom modify host_grp](#)」を参照してください。

(5) Target 単位でホスト接続モード番号を指定してオプションを設定

HSNM2 CLI の場合

```
autargetopt -unit unit_name -set ctl_no port_no
             -tno target_no | -talias target_alias
             [ -HostConnectionNum hostconnection1_no ]
             [ -HostConnection2Num hostconnection2_no enable |
disable ] ...
```

raidcom コマンドの場合

[「5.20 raidcom modify host grp」](#) を参照してください。

(6) シンプル設定オプションでホスト接続モード名称を指定してオプションを設定

HSNM2 CLI の場合

```
autargetopt -unit unit_name -set ctl_no port_no
             -tno target_no | -talias target_alias
             -platform platform_name
             -middleware middleware_name
```

raidcom コマンドの場合

[「5.20 raidcom modify host grp」](#) を参照してください。

(7) シンプル設定オプションでホスト接続モード番号を指定してオプションを設定

HSNM2 CLI の場合

```
autargetopt -unit unit_name -set ctl_no port_no
             -tno target_no | -talias target_alias
             -platformNum platform_no
             -middlewareNum middleware_no
```

raidcom コマンドの場合

[「5.20 raidcom modify host grp」](#) を参照してください。

(8) 候補を表示

HSNM2 CLI の場合

```
autargetopt -unit unit_name -availablelist
             -hostconnection1 | -hostconnection2 | -platform | -
middleware
```

raidcom コマンドの場合

対応するコマンドなし。

A.42.4 iSCSI Target のマッピング情報の参照および設定

(1) マッピング情報の参照

HSNM2 CLI の場合

```
autargetmap -unit unit_name -refer
```

raidcom コマンドの場合

「[5.37 raidcom get lun](#)」を参照してください。

(2) Target 番号を指定してマッピング情報を追加

HSNM2 CLI の場合

```
autargetmap -unit unit_name -add ctl_no port_no target_no hlu lu
```

raidcom コマンドの場合

「[5.34 raidcom add lun](#)」を参照してください。

(3) Target 番号を指定してマッピング情報を変更

HSNM2 CLI の場合

```
autargetmap -unit unit_name -chg ctl_no port_no target_no hlu lu
```

raidcom コマンドの場合

対応するコマンドなし。

(4) Target 番号を指定してマッピング情報を削除

HSNM2 CLI の場合

```
autargetmap -unit unit_name -rm ctl_no port_no target_no hlu lu
```

raidcom コマンドの場合

「[5.35 raidcom delete lun](#)」を参照してください。

(5) Target 番号または Target エイリアスを指定してマッピング情報を追加

HSNM2 CLI の場合

```
autargetmap -unit unit_name -add ctl_no port_no  
-tno target_no | -talias target_alias -hlu hlu -lu lu
```

raidcom コマンドの場合

「[5.34 raidcom add lun](#)」を参照してください。

(6) Target 番号または Target エイリアスを指定してマッピング情報を変更

HSNM2 CLI の場合

```
autargetmap -unit unit_name -chg ctl_no port_no  
            -tno target_no | -talias target_alias -hlu hlu -lu lu
```

raidcom コマンドの場合

対応するコマンドなし。

(7) Target 番号または Target エイリアスを指定してマッピング情報を削除

HSNM2 CLI の場合

```
autargetmap -unit unit_name -rm ctl_no port_no  
            -tno target_no | -talias target_alias -hlu hlu -lu lu
```

raidcom コマンドの場合

「[5.35 raidcom delete lun](#)」を参照してください。

(8) マッピングモードを設定

HSNM2 CLI の場合

```
autargetmap -unit unit_name -MappingMode on | off
```

raidcom コマンドの場合

対応するコマンドなし。

(9) 候補を表示

HSNM2 CLI の場合

```
autargetmap -unit unit_name -availablelist ctl_no port_no  
            -tno target_no | -talias target_alias -hlu | -lu
```

raidcom コマンドの場合

対応するコマンドなし。

A.43 ファームウェアのダウンロードおよび更新に関するコマンド

HSNM2 CLI の場合

```
aumicro -unit unit_name -auto -fpath micro_path  
        [ -time time ] [ -check on | off ] [ -cpuloadchk on | off ]
```

raidcom コマンドの場合

対応するコマンドなし。

A.43.1 ファームウェアをナビゲータ上に読み込む

HSNM2 CLI の場合

```
aumicro -unit unit_name -read -fpath micro_path
```

raidcom コマンドの場合

対応するコマンドなし。

A.43.2 ダウンロードしたファームウェアのレビジョンを表示

HSNM2 CLI の場合

```
aumicro -unit unit_name -downloadrev
```

raidcom コマンドの場合

対応するコマンドなし。

A.43.3 ナビゲータ上に読み込まれたファームウェアのレビジョンを表示

HSNM2 CLI の場合

```
aumicro -revision
```

raidcom コマンドの場合

対応するコマンドなし。

A.43.4 ファームウェアをストレージシステムにダウンロード

HSNM2 CLI の場合

```
aumicro -unit unit_name -download -time time -check on | off
```

raidcom コマンドの場合

対応するコマンドなし。

A.43.5 ファームウェアの交換

HSNM2 CLI の場合

```
aumicro -unit unit_name -change [ -cpuloadchk on | off ]
```

raidcom コマンドの場合

対応するコマンドなし。

A.43.6 ナビゲータ上のファームウェアを削除

HSNM2 CLI の場合

```
aumicro -clean
```

raidcom コマンドの場合

対応するコマンドなし。

A.44 パフォーマンス情報のファイル出力に関するコマンド

A.44.1 手動でパフォーマンス情報を取得

HSNM2 CLI の場合

```
auperform -unit unit_name -manual -pfmstatis
[ -cat ]
[ -portinfo ctl_no [ port_no ... ] ]
[ -rginfo ctl_no [ rg_no ... ] ]
[ -dppoolinfo ctl_no [ pool_no ... ] ]
[ -luinfo ctl_no [ lun ... ] ]
[ -cacheinfo ctl_no ]
[ -processorinfo ctl_no [ core ] ]
[ -driveinfo ctl_no [ unit_no.hdu_no ... ] ]
[ -driveoprinfo ctl_no [ unit_no.hdu_no ... ] ]
[ -backendinfo ctl_no [ path_no ... ] ]
[ -mngareainfo ctl_no [ core ]
[ [ -mngrginfo [ rg_no ... ] ]
[ -mngdppoolinfo
[ pool_no ... ] ]
[ -mngdmluinfo ] ] ]
[ -path path_name ]
```

raidcom コマンドの場合

対応するコマンドなし。

A.44.2 指定インターバル時間でパフォーマンス情報を自動取得

HSNM2 CLI の場合

```
auperform -unit unit_name -auto time -pfmstatis
[ -count n ]
[ -cat ]
[ -portinfo ctl_no [ port_no ... ] ]
[ -rginfo ctl_no [ rg_no ... ] ]
[ -dppoolinfo ctl_no [ pool_no ... ] ]
[ -luinfo ctl_no [ lun ... ] ]
[ -cacheinfo ctl_no ]
[ -processorinfo ctl_no [ core ] ]
[ -driveinfo ctl_no [ unit_no.hdu_no ... ] ]
[ -driveoprinfo ctl_no [ unit_no.hdu_no ... ] ]
[ -backendinfo ctl_no [ path_no ... ] ]
[ -mngareainfo ctl_no [ core ]
[ [ -mngrginfo [ rg_no ... ] ]
[ -mngdppoolinfo
[ pool_no ... ] ]
[ -mngdmluinfo ] ] ]
```

```
[ -path path_name ]  
[ -neterrorskip ]
```

raidcom コマンドの場合

対応するコマンドなし。

A.45 性能統計情報の採取状態に関するコマンド

A.45.1 性能統計情報の採取状態の参照

HSNM2 CLI の場合

```
aupfmstatiscfg -unit unit_name -refer
```

raidcom コマンドの場合

対応するコマンドなし。

A.45.2 性能統計情報の採取状態の設定

HSNM2 CLI の場合

```
aupfmstatiscfg -unit unit_name -set  
[ -port start | stop ]  
[ -rglu start | stop ]  
[ -cache start | stop ]  
[ -processor start | stop ]  
[ -drive start | stop ]  
[ -driveopr start | stop ]  
[ -backend start | stop ]  
[ -managementarea start | stop ]
```

raidcom コマンドの場合

対応するコマンドなし。

A.46 障害監視に関するコマンド

A.46.1 アプリケーション起動の設定

(1) 設定した外部プログラムを参照

HSNM2 CLI の場合

```
auextprog -refer
```

raidcom コマンドの場合

対応するコマンドなし。

(2) 障害検出時に起動する外部プログラムを設定

HSNM2 CLI の場合

```
auextprog -set command
```

raidcom コマンドの場合

対応するコマンドなし。

(3) 外部プログラムを起動

HSNM2 CLI の場合

```
auextprog -test
```

raidcom コマンドの場合

対応するコマンドなし。

A.46.2 障害監視

HSNM2 CLI の場合

```
auerroralert [ -time uptime ] [ -prog every | once ] [ -nodisp ]  
[ -eventlog ] [ -item [ alert ] [ dpconsumed ] ]
```

```
auerroralert -test -eventlog
```

raidcom コマンドの場合

対応するコマンドなし。

A.46.3 障害監視オプションの参照および設定

(1) 障害監視オプションの参照

HSNM2 CLI の場合

```
auerroralertopt -refer -account
```

raidcom コマンドの場合

対応するコマンドなし。

(2) 障害監視用アカウントを未設定または未変更から有効に設定

HSNM2 CLI の場合

```
auerroralertopt -set -account enable  
-uid user_id | -uidfile file_name | -askuid  
[ -passwdfile file_name ]
```

raidcom コマンドの場合

対応するコマンドなし。

(3) 障害監視用アカウントを有効に設定

HSNM2 CLI の場合

```
auerralertopt -set -account enable
```

raidcom コマンドの場合

対応するコマンドなし。

(4) 障害監視用アカウントを無効に設定

HSNM2 CLI の場合

```
auerralertopt -set -account disable
```

raidcom コマンドの場合

対応するコマンドなし。

(5) 障害監視オプションのテスト

HSNM2 CLI の場合

```
auerralertopt -test -account [ -unit unit_name ... ]
```

raidcom コマンドの場合

対応するコマンドなし。

A.47 チューニングパラメータに関するコマンド

A.47.1 システムチューニングパラメータの参照および設定

(1) 性能チューニングパラメータの設定値および予約値の参照

HSNM2 CLI の場合

```
ausystuning -unit unit_name -refer
```

raidcom コマンドの場合

対応するコマンドなし。

(2) 性能チューニングパラメータの設定

HSNM2 CLI の場合

```
ausystuning -unit unit_name -set
[ -dtystart num ]
[ -dtystop num ]
[ -cachecontrol FIFO | LRU ]
[ -detailedtrace on | off ]
[ -loadbalancing enable | disable ]
[ -loadbalancingtime 3 | 5 | 10 | 15 | 30 | 60 | 120 |
180 ]
[ -dtynumlimit enable | disable ]
[ -loadreductionchgconf enable | disable ]
[ -xcopylowspeed enable | disable ]
[ -iooverloadreport enable | disable ]
```

raidcom コマンドの場合

対応するコマンドなし。

(3) 性能チューニングパラメータのデフォルト値の設定

HSNM2 CLI の場合

```
ausystuning -unit unit_name -default
```

raidcom コマンドの場合

対応するコマンドなし。

A.47.2 マルチストリームチューニングパラメータの参照および設定

(1) マルチストリームチューニングパラメータの参照

HSNM2 CLI の場合

```
autuningmultistream -unit unit_name -refer
```

raidcom コマンドの場合

対応するコマンドなし。

(2) マルチストリームチューニングパラメータの設定

HSNM2 CLI の場合

```
autuningmultistream -unit unit_name -set
-scope system | lu
[ -lu lun ... ]
[ -readwrite enable | disable ]
[ -next enable | disable ]
[ -criteria fixed | base ]
[ -seqcount num ]
[ -fixedsize num ]
[ -basesize num ]
```

raidcom コマンドの場合

対応するコマンドなし。

(3) マルチストリームチューニングパラメータのデフォルト値の設定

HSNM2 CLI の場合

```
autuningmultistream -unit unit_name -default
```

raidcom コマンドの場合

対応するコマンドなし。

A.47.3 LU オーナ権チューニングパラメータの参照および設定

(1) LU オーナ権チューニングパラメータの参照

HSNM2 CLI の場合

```
autuningluown -unit unit_name -refer [ -lu lun ... ]
```

raidcom コマンドの場合

「[5.31 raidcom get ldev](#)」を参照してください。

(2) LU オーナ権チューニングパラメータの設定

HSNM2 CLI の場合

```
autuningluown -unit unit_name -set -lu lun  
               -ctl0 | -ctl1 [ -coreX | -coreY ]
```

raidcom コマンドの場合

「[5.33 raidcom modify ldev](#)」を参照してください。

A.48 スクリプト対応アカウント情報に関するコマンド

A.48.1 スクリプト対応アカウント情報の設定

HSNM2 CLI の場合

```
auaccountenv -set -uid user_id | -uidfile file_name | -askuid  
               [ -passwdfile file_name ]  
               [ -authentication [ -unit unit_name ... ] ]
```

raidcom コマンドの場合

対応するコマンドなし。

A.48.2 スクリプト対応アカウント情報の削除

HSNM2 CLI の場合

```
auaccountenv -rm
```

raidcom コマンドの場合

対応するコマンドなし。

A.48.3 スクリプト対応アカウント情報の認証テストを実行

HSNM2 CLI の場合

```
auaccountenv -test -authentication [ -unit unit_name ... ]
```

raidcom コマンドの場合

対応するコマンドなし。

このマニュアルの参考情報

このマニュアルを読むに当たっての参考情報を示します。

- B.1 操作対象リソースについて
- B.2 このマニュアルでの表記
- B.3 このマニュアルで使用している略語
- B.4 KB (キロバイト) などの単位表記について

B.1 操作対象リソースについて

Storage Navigator のメイン画面には、ログインしているユーザ自身に割り当てられているリソースだけが表示されます。ただし、割り当てられているリソースの管理に必要とされる関連のリソースも表示される場合があります。

Storage Navigator サブ画面には、ストレージシステムに存在するすべてのリソースが表示されます。Storage Navigator サブ画面で各操作を実行するときには、[リソースグループ] 画面でリソースグループの ID を確認し、ユーザアカウントに割り当てられているリソースに対して操作を実行してください。

また、このマニュアルで説明している機能を使用するときには、各操作対象のリソースが特定の条件を満たしている必要があります。

ユーザアカウントについては『Hitachi Device Manager - Storage Navigator ユーザガイド』を、各操作対象のリソースの条件については『オープンシステム構築ガイド』または『メインフレームシステム構築ガイド』（VSP E シリーズ、VSP Gx00 モデルおよび VSP Fx00 モデルの場合は、『システム構築ガイド』）を参照してください。

B.2 このマニュアルでの表記

このマニュアルで使用している表記を次の表に示します。

表記	製品名
DP	Dynamic Provisioning
DT	Dynamic Tiering
GAD	global-active device
HUS	Hitachi Unified Storage
HUS VM	Unified Storage VM
SANRISE 9900V	SANRISE 9900V シリーズ
SANRISE NSC	SANRISE Network Storage Controller
SANRISE USP	SANRISE Universal Storage Platform
SI	ShadowImage
SIMF	ShadowImage for Mainframe
Storage Navigator	Hitachi Device Manager - Storage Navigator
TC	TrueCopy
TCMF	TrueCopy for Mainframe
UR	Universal Replicator
URMF	Universal Replicator
USP V	Hitachi Universal Storage Platform V
USP VM	Hitachi Universal Storage Platform VM
Virtual Storage Platform F350, F370, F700, F900	次の製品を区別する必要がない場合の表記です。 <ul style="list-style-type: none">Virtual Storage Platform F350Virtual Storage Platform F370Virtual Storage Platform F700

表記	製品名
	<ul style="list-style-type: none"> Virtual Storage Platform F900
Virtual Storage Platform G130, G150, G350, G370, G700, G900	<p>次の製品を区別する必要がない場合の表記です。</p> <ul style="list-style-type: none"> Virtual Storage Platform G130 Virtual Storage Platform G150 Virtual Storage Platform G350 Virtual Storage Platform G370 Virtual Storage Platform G700 Virtual Storage Platform G900
VSP	Hitachi Virtual Storage Platform
VSP F1500	Hitachi Virtual Storage Platform F1500
VSP Fx00	<p>次の製品を区別する必要がない場合の表記です。</p> <ul style="list-style-type: none"> Virtual Storage Platform F350 Virtual Storage Platform F370 Virtual Storage Platform F700 Virtual Storage Platform F900 Virtual Storage Platform F400 Virtual Storage Platform F600 Virtual Storage Platform F800
VSP F350	Virtual Storage Platform F350
VSP F370	Virtual Storage Platform F370
VSP F700	Virtual Storage Platform F700
VSP F900	Virtual Storage Platform F900
VSP G1000	Hitachi Virtual Storage Platform G1000
VSP G1500	Hitachi Virtual Storage Platform G1500
VSP Gx00	<p>次の製品を区別する必要がない場合の表記です。</p> <ul style="list-style-type: none"> Virtual Storage Platform G130 Virtual Storage Platform G150 Virtual Storage Platform G350 Virtual Storage Platform G370 Virtual Storage Platform G700 Virtual Storage Platform G900 Virtual Storage Platform G100 Virtual Storage Platform G200 Virtual Storage Platform G400 Virtual Storage Platform G600 Virtual Storage Platform G800
VSP G130	Virtual Storage Platform G130
VSP G150	Virtual Storage Platform G150
VSP G350	Virtual Storage Platform G350
VSP G370	Virtual Storage Platform G370
VSP G700	Virtual Storage Platform G700
VSP G900	Virtual Storage Platform G900

表記	製品名
VSP E390	Virtual Storage Platform E390
VSP E590	Virtual Storage Platform E590
VSP E790	Virtual Storage Platform E790
VSP E990	Virtual Storage Platform E990
VSP E1090	Virtual Storage Platform E1090
VSP E390H	Virtual Storage Platform E390H
VSP E590H	Virtual Storage Platform E590H
VSP E790H	Virtual Storage Platform E790H
VSP E1090H	Virtual Storage Platform E1090H
VSP E シリーズ	次の製品を区別する必要がない場合の表記です。 <ul style="list-style-type: none"> • Virtual Storage Platform E390 • Virtual Storage Platform E590 • Virtual Storage Platform E790 • Virtual Storage Platform E990 • Virtual Storage Platform E1090 • Virtual Storage Platform E390H • Virtual Storage Platform E590H • Virtual Storage Platform E790H • Virtual Storage Platform E1090H
VSP 5000 シリーズ	次の製品を区別する必要がない場合の表記です。 <ul style="list-style-type: none"> • Virtual Storage Platform 5100 • Virtual Storage Platform 5200 • Virtual Storage Platform 5500 • Virtual Storage Platform 5600 • Virtual Storage Platform 5100H • Virtual Storage Platform 5200H • Virtual Storage Platform 5500H • Virtual Storage Platform 5600H
VSP 5100	Virtual Storage Platform 5100
VSP 5200	Virtual Storage Platform 5200
VSP 5500	Virtual Storage Platform 5500
VSP 5600	Virtual Storage Platform 5600
VSP 5100H	Virtual Storage Platform 5100H
VSP 5200H	Virtual Storage Platform 5200H
VSP 5500H	Virtual Storage Platform 5500H
VSP 5600H	Virtual Storage Platform 5600H

B.3 このマニュアルで使用している略語

このマニュアルで使用している略語を次の表に示します。

略語	フルスペル
ALUA	Asymmetric Logical Unit Access
bps	Bit Per Second
CA	Certificate Authority
CLI	Command Line Interface
CLPR	Cache Logical Partition
CM	Cache Memory
CTG	Consistency Group
CU	Control Unit
CV	Customized Volume
DKC	Disk Controller
FIFO	First In, First Out
FMD	Flash Module Drive
FV	Fixed Volume
GMT	Greenwich Mean Time
GUI	Graphical User Interface
HA	High Availability
HBA	Host Bus Adapter
HWM	High Water Mark
I/O	Input/Output
ID	Identifier
IOPS	Input Output Per Second
IPv4	Internet Protocol version 4
IPv6	Internet Protocol version 6
iSCSI	Internet Small Computer System Interface
KBps	KiloByte per second
LBA	Logical Block Address
LDEV	Logical DEvice
LDKC	Logical DKC
LDM	Logical Disk Manager
LU	Logical Unit
LUN	Logical Unit Number
MB/s	MegaByte per second
MCU	Main Control Unit
ms	millisecond
MU	Mirror Unit
OS	Operating System
RAID	Redundant Array of Independent Disks
RCU	Remote Control Unit
RIO MIH	Remote I/O Missing Interrupt Handler

略語	フルスペル
SAS	Serial Attached SCSI
SSD	Solid-State Drive
SVP	SuperVisor PC
T10 PI	T10 Protection Information
VDEV	Virtual Device
WWN	World Wide Name

B.4 KB（キロバイト）などの単位表記について

1KB（キロバイト）は1,024バイト、1MB（メガバイト）は1,024KB、1GB（ギガバイト）は1,024MB、1TB（テラバイト）は1,024GB、1PB（ペタバイト）は1,024TBです。

1block（ブロック）は512バイトです。



用語解説

(英字)

ALU

(Administrative Logical Unit)

SCSI アーキテクチャモデルである Conglomerate LUN structure に使われる LU です。

Conglomerate LUN structure では、ホストからのアクセスはすべて ALU を介して行われ、

ALU はバインドされた SLU に I/O を振り分けるゲートウェイとなります。

ホストは、ALU と ALU にバインドされた SLU を SCSI コマンドで指定して、I/O を発行します。

vSphere では、Protocol Endpoint (PE) と呼ばれます。

ALUA

(Asymmetric Logical Unit Access)

SCSI の非対称論理ユニットアクセス機能です。

ストレージ同士、またはサーバとストレージシステムを複数の交替パスで接続している構成の場合に、どのパスを優先して使用するかをストレージシステムに定義して、I/O を発行できます。優先して使用するパスに障害が発生した場合は、他のパスに切り替わります。

CBX

(Controller Box)

CBX は DKC、コントローラシャーシと同義語です。詳しくは「コントローラシャーシ」を参照してください。CBX2 台を指す場合は CBX ペアと記載する場合があります。

CC

(Concurrent Copy)

IBM 社の Concurrent Copy 機能のことです。

CHB

(Channel Board)

詳しくは「チャンネルボード」を参照してください。

CHP OFF

IBM のメインフレームシステム用の機能で、チャンネルパス (ホストとボリュームの間のパス) を無効にする機能です。

CLPR

(Cache Logical Partition)

キャッシュメモリを論理的に分割すると作成されるパーティション (区画) です。

CM

(Cache Memory (キャッシュメモリ))
詳しくは「キャッシュ」を参照してください。

CPEX

(Cache Path control adapter and PCI EXpress path switch)
詳しくは「キャッシュ」を参照してください。

CSV

(Comma Separate Values)
データベースソフトや表計算ソフトのデータをファイルとして保存するフォーマットの1つで、主にアプリケーション間のファイルのやり取りに使われます。それぞれの値はコンマで区切られています。

CTG

(Consistency Group)
詳しくは「コンシステンシーグループ」を参照してください。

CU

(Control Unit (コントロールユニット))
主に磁気ディスク制御装置を指します。

CV

(Customized Volume)
固定ボリューム (FV) を任意のサイズに分割した可変ボリュームです。

CYL

(Cylinder (シリンダ))
複数枚の磁気ディスクから構成される磁気ディスク装置で、磁気ディスクの回転軸から等距離にあるトラックが磁気ディスクの枚数分だけ垂直に並び、この集合を指します。

DKC

(Disk Controller)
ストレージシステムを制御するコントローラが備わっているシャーシ (筐体) です。

DKU

(Disk Unit)
各種ドライブを搭載するためのシャーシ (筐体) です。

DP-VOL

詳しくは「仮想ボリューム」を参照してください。

EAV

(Extended Address Volume)
IBM 社のストレージシステムが提供している、従来の 3390 型ボリュームではサポートできない大容量のボリュームを定義するための機能です。最大で、1,182,006 シリンダ/ボリュームまで定義できます。

ECC

(Error Check and Correct)
ハードウェアで発生したデータの誤りを検出し、訂正することです。

ESE-VOL

(Extent Space - Efficient Volume)

IBM 製品と互換性のある仮想ボリュームで、User Directed Space Release 機能によるページ解放が可能なボリュームです。

ExG

(External Group)

外部ボリュームを任意にグループ分けしたものです。詳しくは「外部ボリュームグループ」を参照してください。

External MF

詳しくは「マイグレーションボリューム」を参照してください。

External ポート

外部ストレージシステムを接続するために使用する、ストレージシステムのポートです。

FC-NVMe

Fibre Channel ネットワーク越しにホストとストレージ間で、NVMe-oF 通信プロトコルによる通信をするための NVMe over Fabrics 技術のひとつです。

FCF

(Fibre Channel Forwarder)

FCoE スイッチです。

FCoE

(Fibre Channel over Ethernet)

ファイバチャネルのフレームを IEEE DCB (Data Center Bridging) などの拡張された Ethernet 上で動作させるための規格です。

FICON

(Fibre Connection)

メインフレームシステム用の光チャネルの一種です。FICON では、ファイバチャネルの標準に基づいて ESCON[®]の機能が拡張されており、全二重データによる高速データ転送がサポートされています。

FM

(Flash Memory (フラッシュメモリ))

詳しくは「フラッシュメモリ」を参照してください。

FMC

(Flash Memory Compressed)

ストレージシステムにオプションの記憶媒体として搭載される大容量フラッシュモジュールです。従来の FMD に対して、書き込みデータ圧縮機能をサポートしています。FMC を利用するには FMD と同様の専用のドライブボックスが必要になります。FMC と専用のドライブボックスをあわせて HAF DC2 (Hitachi Accelerated Flash DC2) と呼びます。

FMD

(Flash Module Drive)

ストレージシステムにオプションの記憶媒体として搭載される大容量フラッシュモジュールです。SSD よりも大容量のドライブです。FMD を利用するには専用のドライブボックスが必要

になります。FMD と専用のドライブボックスをあわせて HAF (Hitachi Accelerated Flash) と呼びます。

GID

(Group ID)

ホストグループを作成するときに付けられる 2 桁の 16 進数の識別番号です。

HBA

(Host Bus Adapter)

「ホストバスアダプタ」を参照してください。

HDEV

(Host Device)

ホストに提供されるボリュームです。

Hyper PAV

IBM OS の機能で、PAV の発展機能です。あるベースデバイスに割り当てたエイリアスデバイスが、同一 CU 内のベースデバイスすべてのエイリアスデバイスとして共有化されます。VSP 5000 シリーズで Compatible Hyper PAV 機能を使用することにより、IBM OS から VSP 5000 シリーズ上のデバイスに対してこの機能を使えるようになります。

I/O モード

global-active device ペアのプライマリボリュームとセカンダリボリュームが、それぞれに持つ I/O の動作です。

I/O レート

ドライブへの入出力アクセスが 1 秒間に何回行われたかを示す数値です。単位は IOPS (I/Os per second) です。

In-Band 方式

RAID Manager のコマンド実行方式の 1 つです。コマンドを実行すると、クライアントまたはサーバから、ストレージシステムのコマンドデバイスにコマンドが転送されます。

Initiator

属性が RCU Target のポートと接続するポートが持つ属性です。

Initiator ポート

RCU Target ポートと接続します。Initiator ポートは、ホストのポートとは通信できません。

LCU

(Logical Control Unit)

主に磁気ディスク制御装置を指します。

LDEV

(Logical Device (論理デバイス))

RAID 技術では冗長性を高めるため、複数のドライブに分散してデータを保存します。この複数ドライブにまたがったデータ保存領域を論理デバイスまたは LDEV と呼びます。ストレージ内の LDEV は、LDKC 番号、CU 番号、LDEV 番号の組み合わせで区別します。LDEV に任意の名前をつけることもできます。

このマニュアルでは、LDEV (論理デバイス) を論理ボリュームまたはボリュームと呼ぶことがあります。

LDEV 名

LDEV 作成時に、LDEV に付けるニックネームです。あとから LDEV 名の変更もできます。

LDKC 名

(Logical Disk Controller)

複数の CU を管理するグループです。各 CU は 256 個の LDEV を管理しています。

LUN/LU

(Logical Unit Number)

論理ユニット番号です。オープンシステム用のボリュームに割り当てられたアドレスです。オープンシステム用のボリューム自体を指すこともあります。

LUN セキュリティ

LUN に設定するセキュリティです。LUN セキュリティを有効にすると、あらかじめ決めておいたホストだけがボリュームにアクセスできるようになります。

LUN パス、LU パス

オープンシステム用ホストとオープンシステム用ボリュームの間を結ぶデータ入出力経路です。

LUSE ボリューム

オープンシステム用のボリュームが複数連結して構成されている、1 つの大きな拡張ボリュームのことです。ボリュームを拡張することで、ポートあたりのボリューム数が制限されているホストからもアクセスできるようになります。

MCU

(Main Control Unit)

リモートコピーペアの正 VOL を制御するディスクコントロールユニットです。ユーザによって Storage Navigator 動作 PC または管理クライアントから要求されたリモートコピーコマンドを受信・処理し、RCU に送信します。

MP ブレード

(Micro Processor Blade)

チャンネルアダプタとディスクアダプタの制御、PCI-express インタフェースの制御、ローカルメモリの制御、およびイーサネット上で SVP 間の通信を制御するプロセッサを含んだブレードです。データ入出力に関連するリソース (LDEV、外部ボリューム、ジャーナル) ごとに特定の MP ブレードを割り当てると、性能をチューニングできます。特定の MP ブレードを割り当てる方法と、ストレージシステムが自動的に選択した MP ブレードを割り当てる方法があります。MP ブレードに対して自動割り当ての設定を無効にすると、その MP ブレードがストレージシステムによって自動的にリソースに割り当てられることはないため、特定のリソース専用の MP ブレードとして使用できます。MPB1 と MPB2 の、2 種類の MP ブレードがあります。

MP ユニット

「MP ブレード」を参照してください。

MU

(Mirror Unit)

1 個の正 VOL に対して複数の副 VOL がある場合に、ストレージシステムによって想定される仮想的な正 VOL です。

MVS

(Multiple Virtual Storage)
IBM 社のメインフレームシステム用 OS です。

Namespace

複数 LBA 範囲をまとめた、論理ボリュームの空間のことです。

Namespace Global Unique Identifier

Namespace を識別するための、グローバルユニーク性を保証する 16Byte の識別情報です。
SCSI LU での NAA Format6 で表現される、WWN に類似する情報です。

Namespace ID

NVM サブシステム上に作成された Namespace を、NVM サブシステムの中でユニークに識別するための識別番号です。

NGUID

(Namespace Global Unique Identifier)
詳しくは、「Namespace Global Unique Identifier」を参照してください。

NQN

(NVMe Qualified Name)
NVMe-oF 通信プロトコルで、NVMe ホストまたは NVM サブシステムを特定するためのグローバルユニークな識別子です。

NSID

(Namespace ID)
Namespace を特定するための、4Byte の識別情報です。

NVM

(Non-Volatile Memory)
不揮発性メモリです。

NVMe

(Non-Volatile Memory Express)
PCI Express を利用した SSD の接続インタフェース、通信プロトコルです。

NVMe over Fabrics

NVMe-oF 通信プロトコルによる通信を、様々な種類のネットワークファブリックに拡張する NVMe のプロトコルです。

NVMe コントローラ

NVMe ホストからのコマンド要求を処理する、物理的または論理的な制御デバイスです。

NVM サブシステム

NVM のデータストレージ機能を提供する制御システムです。

NVM サブシステムポート

ホストとコントローラが、NVMe I/O をするための Fabric に接続する通信ポートです。

Open/MF コンシステンシーグループ

Open/MF コンシステンシー維持機能を使用した、コンシステンシーグループのことです。Open/MF コンシステンシーグループ内の TrueCopy ペアおよび TrueCopy for Mainframe ペアを、同時に分割したり再同期したりできます。

Out-of-Band 方式

RAID Manager のコマンド実行方式の 1 つです。コマンドを実行すると、クライアントまたはサーバから LAN 経由で SVP/GUM/RAID Manager サーバの中にある仮想コマンドデバイスにコマンドが転送されます。仮想コマンドデバイスからストレージシステムに指示を出し、ストレージシステムで処理が実行されます。

PAV

IBM OS の機能で、一つのデバイスに対して複数の I/O 操作を平行して発行できるようにする機能です。VSP G1000, G1500 および VSP F1500 で Compatible PAV 機能を使用することにより、IBM OS から VSP G1000, G1500 および VSP F1500 上のデバイスに対してこの機能を使えるようになります。

PCB

(Printed Circuit Board)

プリント基盤です。このマニュアルでは、チャンネルアダプタ (チャンネルボード) やディスクアダプタ (ディスクボード) などのボードを指しています。

PCIe チャンネルボード

VSP 5000 シリーズ、VSP G800、VSP G900、VSP F800、VSP F900、VSP E990、および VSP E1090 の DKC に搭載され、チャンネルボードボックスと DKC を接続する役割を持ちます。

PPRC

(Peer-to-Peer Remote Copy)

IBM 社のリモートコピー機能です。

Quorum ディスク

バスやストレージシステムに障害が発生したときに、global-active device ペアのどちらのボリュームでサーバからの I/O を継続するのかを定めるために使われます。外部ストレージシステムに設置します。

RAID

(Redundant Array of Independent Disks)

独立したディスクを冗長的に配列して管理する技術です。

RAID Manager

コマンドインタフェースでストレージシステムを操作するためのプログラムです。

RCU

(Remote Control Unit)

リモートコピーペアの副 VOL を制御するディスクコントロールユニットです。リモートバスによって MCU に接続され、MCU からコマンドを受信して処理します。

RCU Target

属性が Initiator のポートと接続するポートを持つ属性です。

RCU Target ポート

Initiator ポートと接続します。RCU Target ポートは、ホストのポートとも通信できます。

RDEV

(Real Device)

IBM 用語です。DASD の実装置アドレスを意味します。z/VM 独自の管理方法に基づく概念のため、VSP 5000 シリーズにおいて対応する概念はありません。

Read Hit 率

ストレージシステムの性能を測る指標の 1 つです。ホストがディスクから読み出そうとしていたデータが、どのくらいの頻度でキャッシュメモリに存在していたかを示します。単位はパーセントです。Read Hit 率が高くなるほど、ディスクとキャッシュメモリ間のデータ転送の回数が少なくなるため、処理速度は高くなります。

S/N

(Serial Number)

ストレージシステムに一意に付けられたシリアル番号（装置製番）です。

SIM

(Service Information Message)

ストレージシステムのコントローラがエラーやサービス要求を検出したときに生成されるメッセージです。

SLU

(Subsidiary Logical Unit)

SCSI アーキテクチャモデルである Conglomerate LUN structure に使われる LU です。SLU は実データを格納した LU であり、DP-VOL またはスナップショットデータ（あるいはスナップショットデータに割り当てられた仮想ボリューム）を SLU として使用できます。ホストから SLU へのアクセスは、すべて ALU を介して行われます。vSphere では、Virtual Volume (VVol) と呼ばれます。

SM

(Shared Memory)

詳しくは「シェアドメモリ」を参照してください。

SSID

ストレージシステムの ID です。ストレージシステムでは、搭載される LDEV のアドレスごと (64、128、256) に 1 つの SSID が設定されます。

SSL

(Secure Sockets Layer)

インターネット上でデータを安全に転送するためのプロトコルであり、Netscape Communications 社によって最初に開発されました。SSL が有効になっている 2 つのピア（装置）は、秘密鍵と公開鍵を利用して安全な通信セッションを確立します。どちらのピア（装置）も、ランダムに生成された対称キーを利用して、転送されたデータを暗号化します。

Super PAV

BM OS の機能で、Hyper PAV の拡張機能です。あるベースデバイスに割り当てたエイリアスデバイスが、複数 CU 内のすべてのベースデバイスのエイリアスデバイスとして共有化されます。Super PAV 機能を有効にすれば、IBM OS から VSP 5000 シリーズ上のデバイスに対してこの機能を使えるようになります。

SVP

(Service Processor)

ストレージシステムに内蔵されているコンピュータです。SVP は、保守員が障害情報を解析したり装置診断をするときに利用します。ユーザーは Storage Navigator を使用して SVP にアクセスし、ストレージシステムの設定や参照ができます。

T10 PI

(T10 Protection Information)

SCSI で定義された保証コード基準の一つです。T10 PI では、512 バイトごとに 8 バイトの保護情報 (PI) を追加して、データの検証に使用します。T10 PI にアプリケーションおよび OS を含めたデータ保護を実現する DIX (Data Integrity Extension) を組み合わせることで、アプリケーションからディスクドライブまでのデータ保護を実現します。

Target

ホストと接続するポートが持つ属性です。

TSE-VOL

(Track Space - Efficient Volume)

DP-VOL 同様の仮想ボリュームですが、IBM 製品の FlashCopy、および Compatible Software for IBM® FlashCopy® SE のターゲットボリュームとしてのみ使用できます。IBM ホストから認識できるよう互換を保持しています。DP-VOL とプールを共用するため、TSE-VOL を使用するためには、Compatible Software for IBM® FlashCopy® SE だけではなく、Dynamic Provisioning for Mainframe のライセンスもインストールする必要があります。

UUID

(User Definable LUN ID)

ホストから論理ボリュームを識別するために、ストレージシステム側で設定する任意の ID です。

Vary Offline

メインフレームシステム用ホストとオンライン接続しているデバイスを、オフライン状態に切り替える操作です。Vary Offline の操作をするには、メインフレームシステム用ホストからコマンドを実行します。

Vary Online

デバイスをメインフレームシステム用ホストとオンライン接続するための操作です。Vary Online の操作をするには、メインフレームシステム用ホストからコマンドを実行します。

VDEV

(Virtual Device)

IBM 用語です。DASD の仮想アドレスを意味します。z/VM 独自の管理方法に基づく概念のため、VSP G1000, G1500 および VSP F1500 において対応する概念はありません。VSP G1000, G1500 および VSP F1500 における VDEV とは別の概念です。

VLAN

(Virtual LAN)

スイッチの内部で複数のネットワークに分割する機能です (IEEE802.1Q 規定)。

VOLSER

(Volume Serial Number)

個々のボリュームを識別するために割り当てられる番号です。VSN とも呼びます。LDEV 番号や LUN とは無関係です。

VSN

(Volume Serial Number)

個々のボリュームを識別するために割り当てられる番号です。VOLSER とも呼びます。

VTOC

(Volume Table of Contents)

ディスク上の複数データセットのアドレスや空き領域を管理するための情報を格納するディスク領域です。

Write Hit 率

ストレージシステムの性能を測る指標の 1 つです。ホストがディスクへ書き込もうとしていたデータが、どのくらいの頻度でキャッシュメモリに存在していたかを示します。単位はパーセントです。Write Hit 率が高くなるほど、ディスクとキャッシュメモリ間のデータ転送の回数が少なくなるため、処理速度は高くなります。

WWN

(World Wide Name)

ホストバスアダプタの ID です。ストレージ装置を識別するためのもので、実体は 16 桁の 16 進数です。

XRC

(eXtended Remote Copy)

IBM 社のリモートコピー機能です。

zHyperWrite 機能

IBM 社の DS シリーズ ディスクアレイ装置でサポートしている zHyperWrite の互換機能です。上位アプリケーションである DB2 のログを書き込むときに行われる二重化処理で、TrueCopy for Mainframe の更新コピーを使用して二重化処理を行うのではなく、ホストから TrueCopy for Mainframe のプライマリボリュームおよびセカンダリボリュームに対して書き込みを行います。zHyperWrite の詳細については、IBM のマニュアルを参照してください。

(ア行)

相手サーバ

ペア論理ボリュームの相手となるサーバのことです。また、構成定義ファイルに記述されたグループ名単位の相手となるサーバです。

アクセス属性

ボリュームが読み書き可能になっているか (Read/Write)、読み取り専用になっているか (Read Only)、それとも読み書き禁止になっているか (Protect) どうかを示す属性です。

アクセスパス

ストレージシステム内におけるデータとコマンドの転送経路です。

インスタンス

特定の処理を実行するための機能集合のことです。

インスタンス番号

インスタンスを区別するための番号です。1台のサーバ上で複数のインスタンスを動作させる
とき、インスタンス番号によって区別します。

エミュレーション

あるハードウェアまたはソフトウェアのシステムが、他のハードウェアまたはソフトウェアの
システムと同じ動作をすること（または同等に見えるようにすること）です。一般的には、過
去に蓄積されたソフトウェアの資産を役立てるためにエミュレーションの技術が使われます。

(カ行)

外部ストレージシステム

VSP E シリーズ、VSP G1000、VSP G1500、VSP F1500、VSP Gx00 モデル、VSP Fx00 モ
デル、および VSP 5000 シリーズに接続されているストレージシステムです。

外部パス

VSP E シリーズ、VSP G1000、VSP G1500、VSP F1500、VSP Gx00 モデル、VSP Fx00 モ
デル、および VSP 5000 シリーズと外部ストレージシステムを接続するパスです。外部パス
は、外部ボリュームを内部ボリュームとしてマッピングしたときに設定します。複数の外部パ
スを設定することで、障害やオンラインの保守作業にも対応できます。

外部ボリューム

VSP E シリーズ、VSP G1000、VSP G1500、VSP F1500、VSP Gx00 モデル、VSP Fx00 モ
デル、および VSP 5000 シリーズのボリュームとしてマッピングされた、外部ストレージシ
ステム内のボリュームです。

外部ボリュームグループ

マッピングされた外部ボリュームのグループです。外部ボリュームをマッピングするときに、
ユーザが外部ボリュームを任意の外部ボリュームグループに登録します。
外部ボリュームグループは、外部ボリュームを管理しやすくするためのグループで、パリティ
情報は含みませんが、管理上はパリティグループと同じように取り扱います。

鍵管理サーバ

暗号化鍵を管理するサーバです。本ストレージシステムでは、暗号化鍵を管理するための規格
である KMIP (Key Management Interoperability Protocol) に準じた鍵管理サーバに暗号化
鍵をバックアップでき、また、鍵管理サーバにバックアップした暗号化鍵から暗号化鍵をリス
トアできます。

書き込み待ち率

ストレージシステムの性能を測る指標の1つです。キャッシュメモリに占める書き込み待ち
データの割合を示します。

仮想コマンドデバイス

Out-of-Band 方式でコマンドを実行する場合に作成するコマンドデバイスです。RAID
Manager の構成定義ファイルに SVP/GUM/RAID Manager サーバの IP アドレス、UDP 通信
ポート番号、および DKC ユニット番号を設定して作成します。

仮想ボリューム

実体を持たない、仮想的なボリュームです。Dynamic Provisioning、Dynamic Provisioning
for Mainframe、Dynamic Tiering、Dynamic Tiering for Mainframe、active flash、または
active flash for mainframe で使用する仮想ボリュームを DP-VOL と呼びます。

環境変数

プログラムの実行環境を定義する変数のことです。

監査ログ

ストレージシステムに対して行われた操作や、受け取ったコマンドの記録です。Syslog サーバへの転送設定をすると、監査ログは常時 Syslog サーバへ転送され、Syslog サーバから監査ログを取得・参照できます。

管理クライアント

Storage Navigator を操作するためのコンピュータです。

起動シェルスクリプト

HORC マネージャを起動するためのシェルスクリプト(horcstart.sh コマンド)のことです。

キャッシュ

チャンネルとドライブの間にあるメモリです。中間バッファとしての役割があります。キャッシュメモリとも呼ばれます。

キャッシュ片面障害

ストレージシステム内にある 2 面のキャッシュのうち、1 面がハードウェア障害などで使用できなくなることです。

共有ディスク

複数のプロセッサとディスク装置を入出力バスによって接続し、プロセッサ間で直接共有できるディスクのことです。

共用メモリ

詳しくは「シェアドメモリ」を参照してください。

クラスタの一貫性

クラスタシステムのノード構成が論理的および物理的に矛盾していないことです。

クラスタロックディスク

クラスタシステムの一貫性を保証するための共有ロックディスクのことです。クラスタが分裂した場合、このロックディスクでクラスタ構成を決定します。

クリーンアップ

UNIX の fsck コマンドを使用してファイルシステムを修復し、クリーンな状態にします。

形成コピー

ホスト I/O プロセスとは別に、正 VOL と副 VOL を同期させるプロセスです。

現用サーバ

スタンバイ構成の現用機のサーバのことです。

現用ノード

現用サーバと同意です。サーバがクラスタシステムで構成されている場合、この表現を使用します。

更新コピー

形成コピー（または初期コピー）が完了した後、正 VOL の更新内容を副 VOL にコピーして、正 VOL と副 VOL の同期を保持するコピー処理です。

構成定義ファイル

RAID Manager を動作させるためのシステム構成を定義するファイルを指します。

交替パス

チャネルプロセッサの故障などによって LU パスが利用できなくなったときに、その LU パスに代わってホスト I/O を引き継ぐ LU パスです。

コピーグループ

正側ボリューム、および副側ボリュームから構成されるコピーペアを 1 つにグループ化したものです。または、正側と副側のデバイスグループを 1 つにグループ化したものです。RAID Manager でレプリケーションコマンドを実行する場合、コピーグループを定義する必要があります。

コピー系プログラムプロダクト

ストレージシステムに備わっているプログラムのうち、データをコピーするものを指します。ストレージシステム内のボリューム間でコピーするローカルコピーと、異なるストレージシステム間でコピーするリモートコピーがあります。

ローカルコピーのプログラムプロダクトには次があります。

ShadowImage

ShadowImage for Mainframe

Copy-on-Write Snapshot

リモートコピーのプログラムプロダクトには次があります。

TrueCopy（同期コピー）

TrueCopy Async（非同期コピー）

TrueCopy for Mainframe（同期コピー）

Universal Replicator（非同期コピー）

Universal Replicator for Mainframe（非同期コピー）

global-active device（同期コピー）

コマンドデバイス

ホストから RAID Manager コマンドまたは Business Continuity Manager コマンドを実行するために、ストレージシステムに設定する論理デバイスです。コマンドデバイスは、ホストから RAID Manager コマンドまたは Business Continuity Manager コマンドを受け取り、実行対象の論理デバイスに転送します。

RAID Manager 用のコマンドデバイスは Storage Navigator から、Business Continuity Manager 用のコマンドデバイスは Business Continuity Manager から設定します。

コマンドデバイスセキュリティ

コマンドデバイスに適用されるセキュリティです。

コレクションコピー

ストレージシステム内のディスク障害を回復するためのコピー動作のことです。予備ディスクへのコピー、または交換ディスクへのコピー等が含まれます。

コンシステンシーグループ

コピー系プログラムプロダクトで作成したペアの集まりです。コンシステンシーグループ ID を指定すれば、コンシステンシーグループに属するすべてのペアに対して、データの整合性を保ちながら、特定の操作を同時に実行できます。

コントローラシャーシ

ストレージシステムを制御するコントローラが備わっているシャーシ（筐体）です。コントローラシャーシは DKC、CBX と同義語です。

(サ行)

再同期

差分管理状態（ペアボリュームがサスペンド状態）から正ボリュームへの更新データを副ボリュームにコピーして正／副ボリュームのデータを一致させることです。

サイドファイル

非同期のリモートコピーで使用している内部のテーブルです。C/T グループ内のレコードの更新順序を正しく保つために使用されます。

サイドファイルキャッシュ

非同期コピーの処理時に生成されるレコードセットを格納する領域で、キャッシュ内に一時的に確保されます。

サスペンド状態

ペアの状態は維持したまま、副ボリュームへの更新を中止した状態です。この状態では正ボリュームで更新データを差分管理します。

サブ画面

Java 実行環境（JRE）で動作する画面で、メイン画面のメニューを選択して起動します。

サブシステム NQN

NVM サブシステムに定義された NQN です。
NQN の詳細については、「NQN」を参照してください。

差分管理

ペアボリュームがサスペンドしたときの状態から、正ボリュームへの更新データを一定の単位で管理することです。

差分データ

ペアボリュームがサスペンドしたときの状態からの正ボリュームへの更新データのことで、

差分テーブル

コピー系プログラムプロダクトおよび Volume Migration で共有するリソースです。Volume Migration 以外のプログラムプロダクトでは、ペアのプライマリボリューム（ソースボリューム）とセカンダリボリューム（ターゲットボリューム）のデータに差分があるかどうかを管理するために使用します。Volume Migration では、ボリュームの移動中に、ソースボリュームとターゲットボリュームの差分を管理するために使用します。

シェアドメモリ

キャッシュ上に論理的に存在するメモリです。共用メモリとも呼びます。ストレージシステムの共通情報や、キャッシュの管理情報（ディレクトリ）などを記憶します。これらの情報を基

に、ストレージシステムは排他制御を行います。また、差分テーブルの情報もシェアドメモリで管理されており、コピーペアを作成する場合にシェアドメモリを利用します。

シェルスクリプト

UNIX の shell がインタプリタとして実行するコマンドプロシジャのことで、または Windows のバッチファイルのことで、

システム管理者

サーバのシステム運用を取りまとめる管理者を指します。

システム障害

サーバシステムの障害のことで、マシン障害、ディスク障害、サーバソフト障害を含みます。

システムディスク

ストレージシステムが使用するボリュームのことで、一部の機能を使うためには、システムディスクの作成が必要です。

システムプールボリューム

プールを構成するプールボリュームのうち、1つのプールボリュームがシステムプールボリュームとして定義されます。システムプールボリュームは、プールを作成したとき、またはシステムプールボリュームを削除したときに、優先順位に従って自動的に設定されます。なお、システムプールボリュームで使用可能な容量は、管理領域の容量を差し引いた容量になります。管理領域とは、プールを使用するプログラムプロダクトの制御情報を格納する領域です。

実行ログファイル

RAID Manager のコマンドのエラーログファイルのことで、コマンドの実行でエラーが発生したときはこのエラーログファイルを参照して対処します。

ジャーナル

ファイルシステムの更新履歴のことで、

ジャーナルボリューム

Universal Replicator と Universal Replicator for Mainframe の用語で、正 VOL から副 VOL にコピーするデータを一時的に格納しておくためのボリュームのことで、ジャーナルボリュームには、正 VOL と関連付けられている正ジャーナルボリューム、および副 VOL と関連付けられている副ジャーナルボリュームとがあります。

シュレディング

ダメーデータを繰り返し上書きすることで、ボリューム内のデータを消去する処理です。

状態遷移

ペアボリュームのペア状態が変化することです。

状態遷移キュー

HORC マネージャ (HORCM) 内にあります。ペアボリュームの状態遷移を記録するキューのことです。

初期コピー

新規にコピーペアを作成すると、初期コピーが開始されます。初期コピーでは、プライマリボリュームのデータがすべて相手のセカンダリボリュームにコピーされます。初期コピー中も、ホストサーバからプライマリボリュームに対する Read/Write などの I/O 操作は続行できます。

シリアル番号

ストレージシステムに一意に付けられたシリアル番号（装置製番）です。

シンボリックリンク

ファイルまたはディレクトリの実体に別の名前を付けてリンクすることです。

スクリプトファイル

シェルスクリプトを記述したファイルのことです。

スナップショットグループ

Thin Image で作成した複数のペアの集まりです。複数のペアに対して同じ操作を実行できません。

スナップショットデータ

Thin Image (CAW/CoW)と Copy-on-Write Snapshot では、更新直前のプライマリボリューム（正 VOL）のデータを指します。Thin Image (CAW/CoW)または Copy-on-Write Snapshot を使用すると、プライマリボリューム（正 VOL）に格納されているデータのうち、更新される部分の更新前のデータだけが、スナップショットデータとしてプールにコピーされます。

Thin Image Advanced では、プライマリボリューム（正 VOL）またはセカンダリボリューム（副 VOL）の更新後データを指します。Thin Image Advanced では、ペア分割状態のプライマリボリューム（正 VOL）またはセカンダリボリューム（副 VOL）を更新すると、更新される部分の更新後データだけが、スナップショットデータとしてプールに格納されます。

スペシャルファイル

UNIX/Windows 上で一般ファイルと区別して物理デバイスを示すようにファイル化したものです。このファイルを通してデバイスドライバが有する機能を利用できます。

スワップ

正/副ボリュームを逆転する操作のことです。

正 VOL、正ボリューム

詳しくは「プライマリボリューム」を参照してください。

制御スクリプト

HA ソフトウェアから起動されるシェルスクリプトのことです。通常このシェルスクリプトにパッケージの起動手順を記述します。

正サイト

通常時に、業務（アプリケーション）を実行するサイトを指します。

セカンダリボリューム

ペアとして設定された 2 つのボリュームのうち、コピー先のボリュームを指します。副 VOL、副ボリュームとも言います。なお、プライマリボリューム（正 VOL）とペアを組んでいるボリュームをセカンダリボリューム(副 VOL)と呼びますが、Thin Image、Copy-on-Write Snapshot では、セカンダリボリューム(副 VOL、仮想ボリューム)ではなくプールにデータが格納されます。Universal Replicator と Universal Replicator for Mainframe の副 VOL は、副ジャーナルボリュームと区別するため、副データボリュームとも呼ばれます。

絶対 LUN

SCSI/iSCSI/Fibre ポート上に設定されているホストグループとは無関係にポート上に絶対的に割り当てられた LUN を示します。

全コピー

正ボリュームのすべてのデータを副ボリュームにコピーして正/副ボリュームのデータを一致させることです。

センス情報

エラーの検出によってペアがサスペンドされた場合に、正サイトまたは副サイトのストレージシステムが、適切なホストに送信する情報です。ユニットチェックの状況が含まれ、災害復旧に使用されます。

専用 DASD

IBM 用語です。z/VM 上の任意のゲスト OS のみ利用可能な DASD を意味します。

相互ホットスタンバイ

サーバを 2 台以上用意して個々のマシン内でお互いに現用、待機の構成をとり、システム障害に備える構成のことで、

相対 LUN

SCSI/iSCSI/Fibre ポート上に設定されているホストグループごとに割り当てられた LUN を示します。通常、ホストから認識される LUN です。

(タ行)

ターゲット ID

SCSI 接続の場合、SCSI-ID を指します。ファイバチャネル接続の場合、AL_PA を ID に変換した値を指します。

ターゲットボリューム

Compatible FlashCopy[®]、および Volume Migration の用語で、Compatible FlashCopy[®] の場合はボリュームのコピー先となるボリュームを、Volume Migration の場合はボリュームの移動先となる領域を指します。

待機サーバ

スタンバイ構成の待機系のサーバのことです。

チャンネルアダプタ

ストレージシステムに内蔵されているアダプタの一種で、ホストコマンドを処理してデータ転送を制御します。チャンネルアダプタは、データリカバリ・再構築回路 (DRR) を内蔵していません。

チャンネルボード

ストレージシステムに内蔵されているアダプタの一種で、ホストコマンドを処理してデータ転送を制御します。

重複排除用システムデータボリューム (データストア)

容量削減の設定が [重複排除および圧縮] の仮想ボリュームが関連づけられているプール内で、重複データを格納するためのボリュームです。

重複排除用システムデータボリューム (フィンガープリント)

容量削減の設定が [重複排除および圧縮] の仮想ボリュームが関連づけられているプール内で、重複排除データの制御情報を格納するためのボリュームです。

テイクオーバー

サーバ障害時に、現用サーバから待機サーバに業務処理を引き継ぐことです。または、障害復旧後に現用サーバに業務処理を戻すことです。

データ削減共有ボリューム

データ削減共有ボリュームは、Adaptive Data Reduction の容量削減機能を使用して作成する仮想ボリュームです。Thin Image Advanced ペアのボリュームとして使用できます。データ削減共有ボリュームは、Redirect-on-Write のスナップショット機能を管理するための制御データ（メタデータ）を持つボリュームです。

データの一貫性

正／副ボリューム間での物理的なデータ一貫性のことです。

データリカバリ・再構築回路

RAID-5 または RAID-6 のパリティグループのパリティデータを生成するためのマイクロプロセッサです。ディスクアダプタに内蔵されています。

デーモンプロセス

UNIX/Windows 上のシステムに常駐して常時イベント待ちをしているプロセスです。イベント実行で消滅することはありません。通常、このプロセスの親プロセスは init プロセスになります。

デバイスグループ

複数の LDEV をグループ化して操作するために定義するグループです。

デバイスドライバ

UNIX/Windows カーネルの配下でデバイスアダプタとデバイスを制御するモジュールのことです。

同期コピー

ホストからプライマリボリュームに書き込みがあった場合に、リアルタイムにセカンダリボリュームにデータを反映する方式のコピーです。ボリューム単位のリアルタイムデータバックアップができます。優先度の高いデータのバックアップ、複写、および移動業務に適しています。

トポロジ

デバイスの接続形態です。Fabric、FC-AL、および Point-to-point の 3 種類があります。

トラックサイズ

ボリュームタイプごとに決められているトラックサイズ（セクター／トラック）のことです。

トレース制御コマンド

トレース制御パラメータを設定または変更する制御コマンド(horcctl コマンド)です。

トレース制御パラメータ

RAID Manager のトレースを制御するためのパラメータのことです。トレースレベル、トレースタイプ等のパラメータです。

トレースタイプ

RAID Manager で定義しているトレースタイプのことです。

トレースファイル

RAID Manager がトレース目的のために作成するファイルのことです。

トレースレベル

RAID Manager で定義しているトレースレベルのことです。

(ナ行)

内部ボリューム

VSP E シリーズ、VSP G1000、VSP G1500、VSP F1500、VSP Gx00 モデル、VSP Fx00 モデル、および VSP 5000 シリーズが管理するボリュームを指します。

二重書

1 回の Write 要求で正ボリュームと副ボリュームにデータを同時に書くことです。

ネットワークアドレス

IP アドレスまたはホスト名のことです。

ノード

クラスタシステムの構成要素であるサーバを言います。

(ハ行)

パッケージ

HA ソフトウェアによって定義される資源です。ソフトウェアとハードウェアを含みます。

パッケージ移動

HA ソフトウェアによってパッケージを別のノード（サーバ）に移動する操作のことです。ノード障害（サーバ障害）または運用操作でパッケージは移動されます。

パッケージソフト

HA ソフトウェアによってパッケージ定義されたソフトウェアです。

パリティグループ

同じ容量を持ち、1つのデータグループとして扱われる一連のドライブを指します。パリティグループには、ユーザデータとパリティ情報の両方が格納されているため、そのグループ内の1つまたは複数のドライブが利用できない場合にも、ユーザデータにはアクセスできます。場合によっては、パリティグループを RAID グループ、ECC グループ、またはディスクアレイグループと呼ぶことがあります。

非対称アクセス

global-active device でのクロスパス構成など、サーバとストレージシステムを複数の交替パスで接続している場合で、ALUA が有効のときに、優先して I/O を受け付けるパスを定義する方法です。

非同期コピー

ホストから書き込み要求があった場合に、プライマリボリュームへの書き込み処理とは非同期に、セカンダリボリュームにデータを反映する方式のコピーです。複数のボリュームや複数のストレージシステムにわたる大量のデータに対して、災害リカバリを可能にします。

ピントラック

(pinned track)

物理ドライブ障害などによって読み込みや書き込みができないトラックです。固定トラックとも呼びます。

ファイバチャネル

光ケーブルまたは銅線ケーブルによるシリアル伝送です。ファイバチャネルで接続された RAID のディスクは、ホストからは SCSI のディスクとして認識されます。

ファイバチャネルアダプタ

(Fibre Channel Adapter)

ファイバチャネルを制御します。

ファイバチャネルオーバーサネット

詳しくは、「FCoE」を参照してください。

プール

プールボリューム（プール VOL）を登録する領域です。Dynamic Provisioning、Dynamic Provisioning for Mainframe、Dynamic Tiering、Dynamic Tiering for Mainframe、active flash、Thin Image、および Copy-on-Write Snapshot がプールを使用します。

プールボリューム、プール VOL

プールに登録されているボリュームです。Dynamic Provisioning、Dynamic Provisioning for Mainframe、Dynamic Tiering、Dynamic Tiering for Mainframe、および active flash ではプールボリュームに通常のデータを格納し、Thin Image、Copy-on-Write Snapshot ではスナップショットデータをプールボリュームに格納します。

フェイルオーバー

障害部位を切り離して、他の正常部位または交替部位に切り替えて処理を継続することです。

フェンスレベル

ペアボリュームのミラー一貫性を維持できなくなったとき、サーバからの書き込み拒否をペア状態に応じて段階的に選択するレベルのことです。

副 VOL、副ボリューム

詳しくは「セカンダリボリューム」を参照してください。

副サイト

主に障害時に、業務（アプリケーション）を正サイトから切り替えて実行するサイトを指しません。

プライマリボリューム

ペアとして設定された 2 つのボリュームのうち、コピー元のボリュームを指します。正 VOL、正ボリュームとも言います。Universal Replicator と Universal Replicator for Mainframe の正 VOL は、正ジャーナルボリュームと区別するため、正データボリュームとも呼ばれます。

フラッシュ

ファイルシステムまたはデータベースのバッファキャッシュ内に残存する未書き込みのデータをディスクに書き出す動作のことです。

ブロック

ボリューム容量の単位の一つです。1 ブロックは 512 バイトです。

分散パリティグループ

複数のパリティグループを連結させた集合体です。分散パリティグループを利用すると、ボリュームが複数のドライブにわたるようになるので、データのアクセス（特にシーケンシャルアクセス）にかかる時間が短縮されます。

ペア状態

ペア論理ボリュームがペア化されている状態のことです。

ペアステータス

ペアボリュームのステータスのことです。

ペアテーブル

ペアまたは移動プランを管理するための制御情報を格納するテーブルです。

ペアボリューム

ストレージシステム内でペアを作成している正／副ボリュームのことです。

ペア論理ボリューム

サーバ間でペア対象となるボリュームに対して、論理的に名前付けして構成定義したボリュームです。この構成定義によって、サーバ間での異なる物理的なボリューム接続パスを意識せず、ペア操作ができます。

ページ

DP の領域を管理する単位です。Dynamic Provisioning の場合、1 ページは 42MB、Dynamic Provisioning for Mainframe の場合、1 ページは 38MB です。

ポート番号

ネットワーク（UDP/IP）で使用するポート番号のことです。

ポート名称

ストレージシステムの入出力ポート名称のことです。

ポートモード

ストレージシステムのチャンネルボードのポート上で動作する、通信プロトコルを選択するモードです。ポートの動作モードとも言います。

ホスト-Namespace パス

日立ストレージシステムで、Namespace セキュリティを使用する際に、ホスト NQN ごとに各 Namespace へのアクセス可否を決定するための設定です。Namespace パスとも呼びます。

ホスト NQN

NVMe ホストに定義された NQN です。NQN の詳細については、「NQN」を参照してください。

ホストグループ

ストレージシステムと同じポートに接続し、同じプラットフォーム上で稼働しているホストの集まりのことです。あるホストからストレージシステムに接続するには、ホストをホストグループに登録し、ホストグループを LDEV に結び付けます。この結び付ける操作のことを、LU パスを追加するとも言います。

ホストグループ 0 (ゼロ)

「00」という番号が付いているホストグループを指します。

ホストバスアダプタ

(Host Bus Adapter)

オープンシステム用ホストに内蔵されているアダプタで、ホストとストレージシステムを接続するポートの役割を果たします。それぞれのホストバスアダプタには、16桁の16進数によるIDが付いています。ホストバスアダプタに付いているIDをWWN (Worldwide Name) といいます。

ホストモード

オープンシステム用ホストのプラットフォーム (通常は OS) を示すモードです。

ホットスタンバイ

サーバを2台以上用意して現用、待機の構成をとりシステム障害に備えることです。

ボリューム属性

ボリュームの区別として「正ボリューム、副ボリューム、シンプレックスボリューム」の3種類があります。この3種類の属性のことです。

(マ行)

マイグレーションボリューム

VSPなどの異なる機種ストレージシステムからデータを移行させる場合に使用するボリュームです。

マイクロ交換

ストレージシステムのマイクロコードを交換する作業のことです。

マッピング

VSP E シリーズ、VSP G1000、VSP G1500、VSP F1500、VSP Gx00 モデルおよび VSP Fx00 モデルから外部ボリュームを操作するために必要な管理番号を、外部ボリュームに割り当てることです。

ミニディスク DASD

IBM 用語です。z/VM 上で定義される仮想 DASD を意味します。

ミラー一貫性

正/副ボリューム間のデータの一致性が失われる事態で書き込みエラーを返して論理的に正/副ボリュームの一貫性を維持することを意味します。

メイン画面

Storage Navigator にログイン後、最初に表示される画面です。

メッセージ ID

UNIX の syslog ファイル、または Windows のイベントログファイルに書き出すときに付けるメッセージをコード化した番号です。

(ラ行)

リザーブボリューム

ShadowImage または ShadowImage for Mainframe の副 VOL に使用するために確保されているボリューム、または Volume Migration の移動プランの移動先として確保されているボリュームを指します。

リソースグループ

ストレージシステムのリソースを割り当てたグループを指します。リソースグループに割り当てられるリソースは、LDEV 番号、パリティグループ、外部ボリューム、ポートおよびホストグループ番号です。

リモートコマンドデバイス

外部ストレージシステムのコマンドデバイスを、VSP E シリーズ、VSP G1000、VSP G1500、VSP F1500、VSP Gx00 モデルおよび VSP Fx00 モデルの内部ボリュームとしてマッピングしたものです。リモートコマンドデバイスに対して RAID Manager コマンドを発行することによって、外部ストレージシステムのコマンドデバイスに RAID Manager コマンドを発行でき、外部ストレージシステムのペアなどを操作できます。

リモートストレージシステム

ローカルストレージシステムと接続しているストレージシステムを指します。

リモートパス

リモートコピー実行時に、遠隔地にあるストレージシステム同士を接続するパスです。

リモートバックアップ

遠隔地点間でボリュームをバックアップすることです。

リモートミラー

遠隔地点間で2つのボリュームが二重化されていることです。

レコードセット

非同期コピーの更新コピーモードでは、正 VOL の更新情報と制御情報をキャッシュに保存します。これらの情報をレコードセットといいます。ホストの I/O 処理とは別に、RCU に送信されます。

レスポンスタイム

モニタリング期間内での平均の応答時間。または、エクスポートツールで指定した期間内でのサンプリング期間ごとの平均の応答時間。単位は、各モニタリング項目によって異なります。

ローカルストレージシステム

管理クライアントを接続しているストレージシステムを指します。

ログディレクトリ

RAID Manager のログファイルやトレースファイルを格納するディレクトリのことです。

