

ハードウェア

リファレンスガイド

Hitachi Virtual Storage Platform E390, E590, E790, E990, E1090,
E390H, E590H, E790H, E1090H

4049-1J-H20-D1

このストレージシステムをご使用になる前に、このガイドをよくお読みください。安全上の指示や注意事項を必ずお守りください。このガイドをいつでも参照できるように、手近なところに保管してください。

このたびは Hitachi Virtual Storage Platform E390, E590, E790, E990, E1090, E390H, E590H, E790H, E1090H をお買い上げいただき、誠にありがとうございます。
このガイドの内容は万全を期して作成しておりますが、万一、ご不明な点や誤り、記載漏れなど、お気づきの点などがありましたら弊社担当営業までご連絡ください。

輸出時の注意

本製品を輸出される場合には、外国為替および外国貿易法ならびに米国の輸出管理関連法規などの規制をご確認の上、必要な手続きをお取りください。

なお、ご不明な場合は、弊社担当営業にお問い合わせください。

商標類

AMI は、American Megatrends Inc.の登録商標です。

Cisco は、Cisco Systems, Inc.またはその関連会社の米国およびその他の国における登録商標または商標です。

Emulex は、米国 Emulex Corporation の登録商標です。

Ethernet とイーサネットは、富士ゼロックス株式会社の登録商標です。

Google Chrome は Google Inc.が所有する商標または登録商標です。

IBM, AIX は、世界の多くの国で登録された International Business Machines Corporation の商標です。

IBM, GPFS は、世界の多くの国で登録された International Business Machines Corporation の商標です。

Linux は、Linus Torvalds 氏の日本およびその他の国における登録商標または商標です。

Microsoft, Windows, Windows NT, Windows Server, Windows Vista, および Internet Explorer は、米国 Microsoft Corporation の米国およびその他の国における登録商標または商標です。

Red Hat は、米国およびその他の国での Red Hat, Inc.の登録商標もしくは商標です。

Sun, Solaris, および Java は、Oracle Corporation 及びその子会社、関連会社の米国及びその他の国における登録商標です。

SUSE は、米国およびその他の国における SUSE LLC の登録商標または商標です。

UNIX は、The Open Group の米国ならびに他の国における登録商標です。

VMware は、米国およびその他の国における VMware, Inc.の登録商標または商標です。

その他記載の会社名、製品名は、それぞれの会社の商標、もしくは登録商標です。

免責事項

本ストレージシステムがお客様により不適当に使用されたり、このガイドの内容に従わずに取り扱われたり、修理・変更されたことなどに起因して生じた損害などについては、責任を負いかねますのでご了承ください。

本書に記載の「 [安全にお取り扱いいただくために](#)」の内容を守って頂けなかったことにより生じた障害やケガへの責任は負いかねますのでご了承ください。

このガイドに書かれていない使い方により何らかの障害が発生しても、当社は一切責任を負いかねますのであらかじめご了承ください。

ストレージシステムの保証

ストレージシステムの動作について無償で保証する期間は、お買い求めになった日を起点といたします。

二重化されている部位の一点故障の場合でもそれが重大事故につながる恐れがある場合、ストレージシステムは停止することがあります。

高調波電流規制

本製品は、社団法人電子情報技術産業協会発行の「情報処理機器 高調波電流抑制対策実行計画」に基づく高調波電流規格 JIS C 61000-3-2 適合品です。

電波障害防止

本製品は、クラス A 機器です。住宅環境で使用すると、電波妨害を引き起こすことがあります。この場合には使用者が適切な対策を講ずるよう要求されることがあります。 VCCI-A

バックアップ

ホストやストレージシステム自身のハードウェア、ソフトウェアの不慮の事故により、お客様の大切なデータが失われても弊社では保証できません。そのような場合にデータの回復ができるよう、お客様自身で全データをバックアップしておいてください。データの被害を最小限に抑えられます。

廃棄

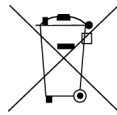

このマーク表示は WEEE (Waste Electrical and Electronic Equipment Directive 2002/96/EC) に基づくものです。

このマークは、このマークが表示されている製品を、一般のゴミとして廃棄してはならず、廃棄を行う国や地域の規則に従って適切な回収システムを使用しなければならないことを示します。

バッテリーのリサイクル

この製品にはニッケル水素電池を使用しております。ニッケル水素電池はリサイクル可能な貴重な資源です。バッテリーを交換の際は、弊社に連絡してください。弊社の保守員が処理します。(このニッケル水素電池は資源有効利用促進法で指定再資源化製品に指定され、リサイクルの必要があります。)

バッテリーに貼ってあるマークは、リサイクル可能な部品であることを示すスリーアローマークです。



Ni-MH

オープンソースライセンス

UEFI Development Kit 2010

This product includes UEFI Development Kit 2010 written by the UEFI Open Source Community.(<http://sourceforge.net/apps/mediawiki/tianocore/index.php?title=UDK2010>)

Copyright (c) 2004, Intel Corporation

All rights reserved.

Redistribution and use in source and binary forms, with or without modification, are permitted provided that the following conditions are met:

Redistributions of source code must retain the above copyright notice, this list of conditions and the following disclaimer. Redistributions in binary form must reproduce the above copyright notice, this list of conditions and the following disclaimer in the documentation and/or other materials provided with the distribution. Neither the name of the Intel Corporation nor the names of its contributors may be used to endorse or promote products derived from this software without specific prior written permission.

THIS SOFTWARE IS PROVIDED BY THE COPYRIGHT HOLDERS AND CONTRIBUTORS "AS IS" AND ANY EXPRESS OR IMPLIED WARRANTIES, INCLUDING, BUT NOT LIMITED TO, THE IMPLIED WARRANTIES OF MERCHANTABILITY AND FITNESS FOR A PARTICULAR PURPOSE ARE

DISCLAIMED. IN NO EVENT SHALL THE COPYRIGHT OWNER OR CONTRIBUTORS BE LIABLE FOR ANY DIRECT, INDIRECT, INCIDENTAL, SPECIAL, EXEMPLARY, OR CONSEQUENTIAL DAMAGES (INCLUDING, BUT NOT LIMITED TO, PROCUREMENT OF SUBSTITUTE GOODS OR SERVICES; LOSS OF USE, DATA, OR PROFITS; OR BUSINESS INTERRUPTION) HOWEVER CAUSED AND ON ANY THEORY OF LIABILITY, WHETHER IN CONTRACT, STRICT LIABILITY, OR TORT (INCLUDING NEGLIGENCE OR OTHERWISE) ARISING IN ANY WAY OUT OF THE USE OF THIS SOFTWARE, EVEN IF ADVISED OF THE POSSIBILITY OF SUCH DAMAGE.

This product includes software developed by Net-SNMP development team. (<http://www.net-snmp.org/>)

This product includes software developed by Lighttpd Developers. (<http://www.lighttpd.net/>)

This product includes software developed by the OpenSSL Project for use in the OpenSSL Toolkit. (<http://www.openssl.org/>)

This product includes software developed by the OpenBSD Project. (<http://www.openssh.com/>)

This product includes software developed by The Tcpdump team. (<http://www.tcpdump.org/>)

This product includes software compiled with tools developed by Google Inc. (<http://code.google.com/>)

This product includes software developed by kgabis. (<http://kgabis.github.io/parson/>)

This product includes software developed by Theodore Y.

This product includes software developed by Daniel Veillard. (<http://www.xmlsoft.org/>)

This product includes software developed by Free Software Foundation. (<http://www.gnu.org/software/libiconv/>)

This product includes software developed by Open Market, Inc. (fastCGI)

This product includes software developed by Oracle Corporation. (<https://java.com/>)

This product includes software developed by The Apache Software Foundation. (<https://commons.apache.org/proper/commons-cli/>)

その他のライセンス

This product includes BIOS/BMC software developed by AMI.

ご注意

- ストレージシステムを使用するために必ずこのガイドを読み、操作手順と指示事項をよく理解してから操作してください。特に「[⚠️安全にお取り扱いいただくために](#)」の章は内容を十分に理解して、このガイドの指示に従ってください。
- このガイドの内容については将来予告なしに変更することがあります。
- このガイドの著作権は株式会社日立製作所にあります。このガイドのすべて、または一部分を書面による了解無しに転載、または複製することはできません。

発行

2024年2月 (4049-1J-H20-D1)

著作権

All Rights Reserved, Copyright (c) 2020, 2024 Hitachi, Ltd.

目次

はじめに.....	9
マニュアルの概要.....	10
マニュアルの目的.....	10
マニュアルの参照と適合ファームウェアバージョン.....	10
対象読者.....	10
マニュアルの位置づけ.....	10
関連するマニュアル.....	10
マニュアルの読み方.....	11
マニュアルの構成.....	11
マニュアルで用いる表記.....	11
マニュアルに掲載している画面図.....	13
操作方法.....	13
サポート.....	13
⚠安全にお取り扱いいただくために.....	13
発行履歴.....	44
1.ストレージシステムの概要.....	51
1.1 ストレージシステムのコンセプト.....	52
1.2 ストレージシステムの特徴.....	52
2.ストレージシステムの設置作業.....	55
2.1 ストレージシステムの設置作業の概要.....	56
2.1.1 設置作業の目的.....	56
2.1.2 設置作業の流れ.....	56
2.1.3 設置作業を実施するための前提条件.....	56
2.2 ストレージシステムの設置計画を立てる.....	57
2.2.1 設置場所の検討.....	57
2.2.2 設置環境.....	57
3.運用前に知っておくこと.....	59
3.1 ストレージシステムの電源 ON/OFF 手順.....	60
3.1.1 ストレージシステムの電源を ON にする.....	60
(1) VSP E390, E590, E790, E1090 のストレージシステム電源 ON.....	60
(2) VSP E990 のストレージシステム電源 ON.....	62

3.1.2 ストレージシステムの電源を OFF にする.....	63
(1) VSP E390, E590, E790, E1090 のストレージシステム電源 OFF.....	63
(2) VSP E990 のストレージシステム電源 OFF.....	64
3.1.3 ストレージシステムをリモートから電源 ON/OFF する.....	64
(1) 電源を ON にする.....	64
(2) 電源を OFF にする.....	65
3.2 ストレージシステム運用上の注意.....	65
3.2.1 ストレージシステム休止時の注意.....	65
3.2.2 バッテリー寿命.....	66
3.2.3 ケーブル接続時の注意.....	66
3.2.4 SSD 電源オフ時間の注意.....	66
4.トラブルシューティング.....	67
4.1 トラブルシューティング作業前の確認.....	68
4.2 LED の点灯パターンによりトラブルを確認した場合の対処手順.....	68
5.ハードウェア詳細仕様.....	71
5.1 コントローラシャーシとドライブボックス.....	72
5.1.1 コントローラシャーシとドライブボックスの判別方法.....	72
5.2 ストレージシステムの寸法.....	74
5.2.1 コントローラシャーシ.....	74
5.2.2 ドライブボックス.....	75
5.2.3 チャンネルボードボックス.....	76
5.2.4 サービスプロセッサ.....	76
5.3 コントローラシャーシの概要.....	76
5.3.1 CBXSN コントローラシャーシ.....	76
5.3.2 CBXSN コントローラシャーシの各部名称と機能.....	77
5.3.3 CBSN1 コントローラシャーシ.....	80
5.3.4 CBSN1 コントローラシャーシの各部名称と機能.....	81
5.3.5 CBSN2 コントローラシャーシ.....	84
5.3.6 CBSN2 コントローラシャーシの各部名称と機能.....	85
5.3.7 CBLHN コントローラシャーシ.....	89
5.3.8 CBLHN コントローラシャーシの各部名称と機能.....	89
5.3.9 CBLMH4 コントローラシャーシ.....	92
5.3.10 CBLMH4 コントローラシャーシの各部名称と機能.....	93
5.3.11 チャンネルボードの各部名称と機能.....	96
5.3.12 ディスクボードの各部名称と機能.....	101
5.3.13 LAN ボードの各部名称と機能.....	103
5.3.14 電源の各部名称と機能.....	104
5.3.15 サービスプロセッサ (SVP)	104
(1) サービスプロセッサ (SVP) の詳細.....	105
5.4 ドライブボックスの概要.....	106
5.4.1 ドライブボックスの一覧.....	106
5.4.2 ドライブボックスと最大搭載ドライブ数.....	108
5.4.3 DBS ドライブボックスの各部名称と機能.....	110
5.4.4 DBL ドライブボックスの各部名称と機能.....	113
5.4.5 DB60 ドライブボックスの各部名称と機能.....	116
5.4.6 DBN ドライブボックスの各部名称と機能.....	120
5.4.7 チャンネルボードボックス (CHBB) の詳細.....	122
(1) チャンネルボードボックス (CHBB) の各部名称と機能.....	123

5.5 形名一覧.....	125
5.5.1 VSP E390 形名一覧.....	125
(1) VSP E390 コントローラシャーシ.....	126
(2) VSP E390 ドライブボックス.....	127
(3) VSP E390H コントローラシャーシ.....	129
(4) VSP E390H ドライブボックス.....	130
5.5.2 VSP E590 形名一覧.....	133
(1) VSP E590 コントローラシャーシ.....	133
(2) VSP E590 ドライブボックス.....	135
(3) VSP E590H コントローラシャーシ.....	137
(4) VSP E590H ドライブボックス.....	138
5.5.3 VSP E790 形名一覧.....	141
(1) VSP E790 コントローラシャーシ.....	141
(2) VSP E790 ドライブボックス.....	143
(3) VSP E790H コントローラシャーシ.....	145
(4) VSP E790H ドライブボックス.....	146
5.5.4 VSP E990 形名一覧.....	149
(1) VSP E990 コントローラシャーシ.....	149
(2) VSP E990 ドライブボックス.....	150
(3) VSP E990 チャンネルボードボックス.....	151
5.5.5 VSP E1090 形名一覧.....	152
(1) VSP E1090 コントローラシャーシ.....	152
(2) VSP E1090 ドライブボックス.....	153
(3) VSP E1090 チャンネルボードボックス.....	154
(4) VSP E1090H コントローラシャーシ.....	155
(5) VSP E1090H ドライブボックス.....	156
(6) VSP E1090H チャンネルボードボックス.....	159
5.5.6 そのほかの形名一覧.....	160
5.6 機器仕様.....	162
5.6.1 VSP E390 機器仕様.....	162
5.6.2 VSP E590 機器仕様.....	169
5.6.3 VSP E790 機器仕様.....	177
5.6.4 VSP E990 機器仕様.....	185
5.6.5 VSP E1090 機器仕様.....	188
5.7 電気仕様.....	196
5.7.1 VSP E390 電源要件.....	196
5.7.2 VSP E590 電源要件.....	201
5.7.3 VSP E790 電源要件.....	207
5.7.4 VSP E990 電源要件.....	212
5.7.5 VSP E1090 電源要件.....	213
5.8 環境仕様.....	218
5.9 ラック搭載および設置条件.....	221
5.9.1 ラックの支柱間寸法.....	221
5.9.2 設置スペースと保守スペース.....	222
5.9.3 ラック間距離.....	222
5.9.4 ラックの必要数.....	232
5.10 法規制の順守.....	234
5.11 Fibre Channel.....	235
5.11.1 Fibre Channel ケーブル.....	235
5.11.2 Fibre Channel ポート番号.....	237
5.12 iSCSI.....	238

5.12.1 iSCSI ケーブル.....	238
5.12.2 iSCSI ポート番号.....	239
5.13 AC 電源ケーブル.....	241
6. リモートアダプター仕様.....	243
6.1 基本仕様.....	244
6.2 外観.....	245
6.3 接続仕様.....	246
用語解説.....	249
索引.....	255

はじめに

このマニュアルは Hitachi Virtual Storage Platform E390, E590, E790, E990, E1090 (以下、VSP E390, E590, E790, E990, E1090 と略します) 用のリファレンスガイドです。ここでは、マニュアルの概要と読み方を説明します。また、サポートを受けられるときのお問い合わせ先と、ストレージシステムを安全にお取り扱いいただくための注意事項を説明します。

- マニュアルの概要
- マニュアルの読み方
- サポート
- 安全にお取り扱いいただくために
- 発行履歴

マニュアルの概要

マニュアルの目的や対象読者、関連マニュアルについて説明します。

マニュアルの目的

このマニュアルでは本ストレージシステムのハードウェアの概要や仕様の説明を目的としています。

また、本ストレージシステムの導入時と運用時にハードウェアの不具合が発生した場合、その解決のためのトラブルシューティングを行うことも目的とします。

マニュアルの参照と適合ファームウェアバージョン

このマニュアルは、次の DKCMAIN ファームウェアバージョンに適合しています。

- 93-07-23-XX



メモ

- このマニュアルは、上記バージョンのファームウェアをご利用の場合に最も使いやすくなるよう作成されていますが、上記バージョン未満のファームウェアをご利用の場合にもお使いいただけます。
 - 各バージョンによるサポート機能については、別冊の『バージョン別追加サポート項目一覧』を参照ください。
-

対象読者

このマニュアルは、次の方を対象読者として記述しています。

- ストレージシステムを運用管理する方
- Windows[®] コンピュータを使い慣れている方
- Web ブラウザを使い慣れている方
- ネットワークに関する知識がある方

マニュアルの位置づけ

このマニュアルは、本ストレージシステムの導入時にお読みいただくマニュアルです。運用時にハードウェアの不具合が発生した場合も、このマニュアルをお読みください。

プログラムプロダクトを使用したストレージシステムの構築や運用は、「[関連するマニュアル](#)」に記載のマニュアルを参照してください。

関連するマニュアル

このマニュアルの関連マニュアルを次に示します。必要に応じてお読みください。

- 『システム管理者ガイド』
- 『ドキュメントマップ』
- 『システム構築ガイド』
- 『Hitachi Device Manager - Storage Navigator ユーザガイド』
- 『Performance Manager ユーザガイド』

- ・ 『SNMP Agent ユーザガイド』
- ・ 『監査ログ リファレンスガイド』

マニュアルの読み方

このマニュアルの構成と、マニュアル内の表記について説明します。

マニュアルの構成

このマニュアルは、次に示す章と付録から構成されています。

章	内容
1. ストレージシステムの概要	ストレージシステムのコンセプトと特徴、主な機能について記載しています。
2. ストレージシステムの設置作業	ストレージシステムの設置作業について記載しています。
3. 運用前に知っておくこと	ストレージシステムの運用前に、知っておくべき電源操作と運用上の注意について記載しています。
4. ストレージシステムのトラブルシューティングの流れ	ストレージシステムの導入時や運用時に不具合が発生した場合のトラブルシューティングの流れについて記載しています。
5. ハードウェア詳細仕様	ストレージシステムのハードウェアの概要や仕様について記載しています。
6. リモートアダプター仕様	リモートアダプターの仕様を記載しています。
用語解説	マニュアルで使用している用語の意味を記載しています。
索引	索引を記載します。

マニュアルで用いる表記

マニュアルで使用する単位



このマニュアルで使用している単位の容量は次のとおりです。

単位	容量
1KB (kB) (キロバイト)	1,000 バイト
1MB (メガバイト)	1,000 キロバイト
1GB (ギガバイト)	1,000 メガバイト
1TB (テラバイト)	1,000 ギガバイト
1PB (ペタバイト)	1,000 テラバイト
1EB (エクサバイト)	1,000 ペタバイト
1KiB (キビバイト)	1,024 バイト (2 ¹⁰ バイト)
1MiB (メビバイト)	1,024 キビバイト (2 ²⁰ バイト)
1GiB (ギビバイト)	1,024 メビバイト (2 ³⁰ バイト)
1TiB (テビバイト)	1,024 ギビバイト (2 ⁴⁰ バイト)
1PiB (ペビバイト)	1,024 テビバイト (2 ⁵⁰ バイト)
1EiB (エクスピバイト)	1,024 ペビバイト (2 ⁶⁰ バイト)

単位	容量
1ブロック	512 バイト

マニュアルでの注意表記

このマニュアルでは、注意書きや補足情報を、次のとおり記載しています。

シンボル	内容	説明
	注意	データの消失・破壊のおそれや、データの整合性がなくなるおそれがある場合などの注意を示します。
	メモ	解説、補足説明、付加情報などを示します。
	ヒント	より効率的にストレージシステムを利用するのに役立つ情報を示します。

装置の呼称

以下に装置の呼称を示します。

形名	装置の特徴	呼称 1	呼称 2
HT-40SL-E390 HT-40SL-E390H	コントローラシャーシ 2.5 インチドライブ×24 台搭載	CBXSN	
HT-40SK-E590 HT-40SK-E590H	コントローラシャーシ 2.5 インチドライブ×24 台搭載	CBSN1	
HT-40SJ-E790 HT-40SJ-E790H	コントローラシャーシ 2.5 インチドライブ×24 台搭載	CBSN2	
HT-40SH-E990	コントローラシャーシ	CBLHN	
HT-40SM- E1090A HT-40SM- E1090H	コントローラシャーシ	CBLMH4	
HT-F40SJ-DBN HT-F40SK-DBN HT-F40SL-DBN HT-F40SH-DBN HT-F40SM-DBN	2.5 インチ NVMe SSD ドライブ×24 台搭載ドライブボックス	DBN	
HT-F40SJ-DBS HT-F40SK-DBS HT-F40SL-DBS HT-F40SM-DBS	2.5 インチ SAS HDD/SSD ドライブ×24 台搭載ドライブボックス	DBS	
HT-F40SM- DBSE	2.5 インチ SAS HDD/SSD ドライブ×24 台搭載ドライブボックス	DBSE	DBS
HT-F40SJ-DBL HT-F40SK-DBL HT-F40SL-DBL HT-F40SM-DBL	3.5 インチ SAS HDD ドライブ×12 台搭載ドライブボックス	DBL	
HT-F40SJ-DB60 HT-F40SK-DB60	3.5 インチ SAS HDD ドライブ×60 台搭載ドライブボックス	DB60	

形名	装置の特徴	呼称 1	呼称 2
HT-F40SL-DB60 HT-F40SM-DB60			
HT-F40SH- CHBB HT-F40SM- CHBB	チャンネルボードボックス	CHBB	

読み替え

HT-40SM の 2.5 インチドライブボックスには、DBS と高効率電源を搭載した DBSE があります。搭載電源以外は使用方法を含めて同じ仕様です。個別に記載している箇所を除いて、DBS を DBSE に読み替えてご使用ください。

マニュアルに掲載している画面図

このマニュアルに掲載されている画面図の色は、ご利用のディスプレイ上に表示される画面の色と異なる場合があります。

操作方法

OS により操作が異なる場合があります。





サポート

本ストレージシステムの導入時および運用時のお問い合わせ先は、次のとおりです。

- 保守契約をされているお客様は、以下の連絡先にお問い合わせください。
日立サポートサービス：<http://www.hitachi-support.com/>
- 保守契約をされていないお客様は、担当営業窓口にお問い合わせください。

▲安全にお取り扱いいただくために

安全に関する注意事項は、下に示す見出しによって表示されます。これは安全警告記号と「危険」、「警告」、「注意」および「通知」という見出し語を組み合わせたものです。

シンボル	説明
	これは安全警告記号です。人への危害を引き起こす隠れた危険に注意を喚起するために用いられます。起こりうる傷害または死を回避するためにこのシンボルの後に続く安全に関するメッセージに従ってください。
 危険	これは、死亡または重大な傷害を引き起こす危険の存在を示すのに用いられます。
 警告	これは、死亡または重大な傷害を引き起こすおそれのある潜在的な危険の存在を示すのに用いられます。
 注意	これは、軽度の傷害、あるいは中程度の傷害を引き起こすおそれのある危険の存在を示すのに用いられます。

シンボル	説明
通知	これは、人身傷害とは関係のない損害をひき起こすおそれのある危険の存在を示すのに用いられます。

ガイド内の警告表示

このガイドの中に書かれている警告と、その記載箇所を次にまとめて示します。

 危険 と表示されているもの

 危険 を用いる警告文はありません。

 警告 と表示されているもの

 警告 を用いる警告文はありません。

 注意 と表示されているもの

 注意 を用いる警告文はありません。

通知 と表示されているもの

通知 を用いる警告文はありません。

安全に関する共通的な注意事項

ストレージシステムをご使用になる際、お客様がケガなどをされないために、次のことを守ってください。

内容をよく読んで、十分理解してください。

- この機器は子供がいる可能性のある場所での使用には適していません。
- 操作は、このガイドに記載してある指示、手順に従ってください。
- 本ストレージシステムに貼られているラベルに記載してある注意事項を必ず守ってください。
- このガイドに記載してある注意事項を必ず守ってください。
- このガイドに記載してある注意事項は、十分に検討されたものですが、予測を超えた事態が起こることが考えられます。
操作の際は、このガイドに記載してある指示に従うだけでなく、お客様自身でもケガなどしないよう十分に注意してください。
- お客様が修理や改造、分解を行わないでください。
通電部に触れて感電する、高温になる部品に触れてやけどをするなどの原因になります。また、ストレージシステムを故障させる原因になります。
- 本製品には、同梱された電源コードセットを使用してください。また、同梱された電源コードセットは他の製品には使用しないでください。思わぬ故障や事故を起こす原因になります。
- 異臭、異常な発熱、発煙などに気づかれたときは、ストレージシステムへの給電を遮断して弊社に連絡してください。
そのまま放置すると、感電や火災の原因になります。
- ストレージシステムや部品を落下させたり、ぶつけたりして衝撃を与えないでください。
ケガや故障、感電や火災の原因になります。
- ストレージシステムの上に乗って踏み台にするなど、目的以外の用途に使用しないでください。
ストレージシステムが倒れるなどして、ケガの原因になります。





- ・ ストレージシステムに重いものを載せないでください。
落下によるケガの原因になります。また、ストレージシステムが正常に動作しないことがあります。
- ・ 水の入った容器や虫ピン、クリップなどの小さな金属物をストレージシステム上に置かないでください。内部に入った場合、そのまま使用すると感電や発煙、発火の原因になります。
- ・ ケーブルは、足などを引っかけないように配線してください。
ケーブルに足を引っかけて転倒するなど、ケガの原因になります。
- ・ ケーブルの上に重いものを載せないでください。
また、熱を発する器具などの近くに置かないでください。
ケーブルの被膜が破れて、感電や火災の原因になります。
- ・ 湿気やほこりの多い場所では使用しないでください。電気絶縁の低下によって感電や火災の原因になります。
- ・ 電源プラグに、ほこりが付いていないことを確認して、根元までしっかりと差し込んでください。
プラグにほこりが付いていると火災の原因になるので、取り除いてください。
- ・ ストレージシステムは、前面の通気口から空気を取り込んで、後面の通気口から排気することで、内部の温度上昇を防いでいます。
通気口の前に物を置いたり、立てかけたりしてふさいでしまうと、ストレージシステム内部の温度が上昇し、感電や火災の原因になります。
また、通気口にほこりなどが詰まっている場合は、取り除いてください。
- ・ クリップなどの金属類や、紙などの燃えやすいものを、通気口からストレージシステム内に入れないでください。感電や火災の原因になります。
- ・ ストレージシステムに故障が発生したときには、お客様がケガなどをされないために、このガイドに従って対処してください。
このガイドに記載のない異常が発生した場合は、弊社に連絡してください。

ストレージシステムに貼られている警告ラベル

このストレージシステムには取り扱い上、特に注意を必要とする部分に警告ラベルが貼られています。

警告ラベルに使われている下記のシンボルの意味を示します。

警告ラベルの意味

シンボル	示している意味
	マニュアル参照表示
	解体禁止の注意表示
	重量物取り扱い時の注意
	静電気を帯びた状態時の取り扱い禁止注意

シンボル	示している意味
	上乗せ（荷重）禁止
	指はさみ込み注意
	可動部への指はさみ込み注意
	高温部の注意
	落下注意
	巻き込み注意
	転倒注意
	<p>装置取り扱い注意（両手支持） このユニットを取付け/取外す際には、両手でしっかりと持って落とさないようにしてください。</p>
	<p>多系統受電取り扱い注意 この装置は、二系列の電源構成になっています。 装置から電力を取り除くには、給電部から2本の電源ケーブルを切り離してください。</p>

CBXSN の警告ラベル貼付位置 (パターン 1)

<p>⚠ CAUTION Take care not to drop</p> <hr style="border: 1px solid red;"/> <p>Dropping the array may cause injury. Keep hands securely on array. Be aware of the red line marked on the array top - when sliding the array out of the rail terminal past this mark, keep a firm hold on the array.</p>	<p>⚠ 注意 落下注意</p> <hr style="border: 1px solid red;"/> <p>装置が落下してけがをする危険があります。装置上面の赤い線を越えて引き出す場合、装置を両手でしっかりと持ってください。</p>	<p>⚠ VORSICHT Nicht fallen lassen</p> <hr style="border: 1px solid red;"/> <p>Verletzungsgefahr durch schwere Chassis. Beim Herausziehen des Array aus dem Rack über die rote Linie hinaus, immer mit beiden Händen absichern.</p>	<p>⚠ PRECAUCIÓN Tenga cuidado para evitar caídas</p> <hr style="border: 1px solid red;"/> <p>Dejar caer la cabina puede causar lesiones. Mantenga las manos de forma segura en la cabina. Respete la línea roja marcada en la parte superior de la cabina.</p>	<p>⚠ ATTENTION Prenez garde de ne pas laisser tomber</p> <hr style="border: 1px solid red;"/> <p>Le fait de laisser tomber le cadre peut occasionner des blessures. Tenez les mains fermement sur le cadre. Tenez compte de la ligne marquée en rouge sur le haut du cadre.</p>
<p>⚠ CAUTION Heavy</p> <p>Lifting the heavy array may cause injury in your arms or low back. Use lifting equipment or handle the array with two or more personnel. This array weighs approximately 40kg.</p>	<p>⚠ 注意 重量物注意</p> <p>重量物を持ち上げると、腕や腰を痛めます。リフターを使用したり、2人以上で扱ったりしてください。装置質量は約 40 kg です。</p>	<p>⚠ VORSICHT Hohes Gewicht</p> <p>Beim Anheben des schweren Arrays Können Ihre Arme oder Ihr unterer Rücken verletzt werden. Verwenden Sie eine Hebevorrichtung oder transportieren Sie das Array mit mindestens zwei Personen. Dieses Array wiegt etwa 40kg.</p>	<p>⚠ PRECAUCIÓN Peso elevado</p> <p>Levantar una cabina pesada puede causar lesiones en los brazos o la región lumbar. Utilice un dispositivo de elevación o levante la cabina con la ayuda de dos o más personas. Esta cabina posee un peso aproximado de 40 kg.</p>	<p>⚠ ATTENTION Poids</p> <p>Le fait de soulever le cadre qui est lourd peut entraîner des lésions aux bras ou au bas du dos. Utilisez un équipement de levage ou manipulez le cadre à deux personnes ou plus. Ce cadre pèse environ 40kg.</p>
<p>NOTICE</p> <p>Avoid damage - do not carry the array by its front side. Lift or carry the array by its left, right, or rear sides. Avoid damage to the bezel - do not place the array directly on the floor or table while the bezel is attached. Remove the bezel as needed to prevent weight from being applied to the bezel. Avoid damage to the chassis - do not place anything on top of the array.</p>	<p>通知</p> <p>運搬時は、装置前面を持たないでください。足形する恐れがあります。側面および後面を持って、持ちあげたり運んでください。装置にベゼルが付いた状態で、平置きしないでください。ベゼルが破損する恐れがありますので、ベゼルを敢外すか、ベゼルに外力が掛からないように置いてください。シャーシが変形する恐れがあります。装置の上面に何も置かないでください。</p>	<p>HINWEIS</p> <p>Vermeiden Sie Beschädigungen - tragen Sie das Array nicht an seiner vorderen Seite. Heben oder tragen Sie das Array an seiner linken, rechten oder hinteren Seite. Beschädigen Sie das Array nicht direkt auf den Boden oder einen Tisch, wenn die Blende angebracht ist. Entfernen Sie die Blende bei Bedarf, damit sie keinem Gewicht ausgesetzt wird. Beschädigen Sie nicht das Gehäuse - stellen Sie keine Gegenstände oben auf das Array.</p>	<p>AVISO</p> <p>Evite daños: no transporte la cabina desde su lado frontal. Levante o transporte la cabina desde el lado izquierdo, derecho o trasero. Evite causar daños en el marco: no coloque la cabina directamente sobre el piso o mesa cuando el marco se encuentra colocado. Extraiga el marco según sea necesario para evitar que el peso quede apoyado sobre el marco. Evite causar daños al chasis: no coloque ningún objeto sobre la parte superior de la cabina.</p>	<p>AVIS</p> <p>Pour éviter les dégâts - ne portez pas le cadre par sa face avant. Soulevez ou transportez le cadre par ses côtés gauche, droit ou arrière. Pour éviter d'endommager le pourtour - ne posez pas le cadre directement au sol ou sur une table lorsque le pourtour est attaché. Retirez le pourtour de sorte à éviter que le poids ne s'exerce sur le pourtour. Pour éviter d'endommager le châssis - ne posez rien sur le dessus du cadre.</p>

<p>PRECAUCIÓN</p> <p>Este sub sistema tiene una configuración dual de la fuente de alimentación. Al eliminar la electricidad del sub sistema, desconecte los cables de la fuente de alimentación.</p>	<p>注意</p> <p>本機は二重電源構成です。本機から電源を切断する際は、電源ケーブルを2本とも抜いてください。</p>	<p>VORSICHT</p> <p>Dieses Teilsystem ist mit einer doppelten Energieversorgungsanordnung ausgestattet. Um die Energiezufuhr zum Teilsystem zu unterbrechen, ziehen Sie beide Kabel aus der Stromquelle.</p>
--	---	--



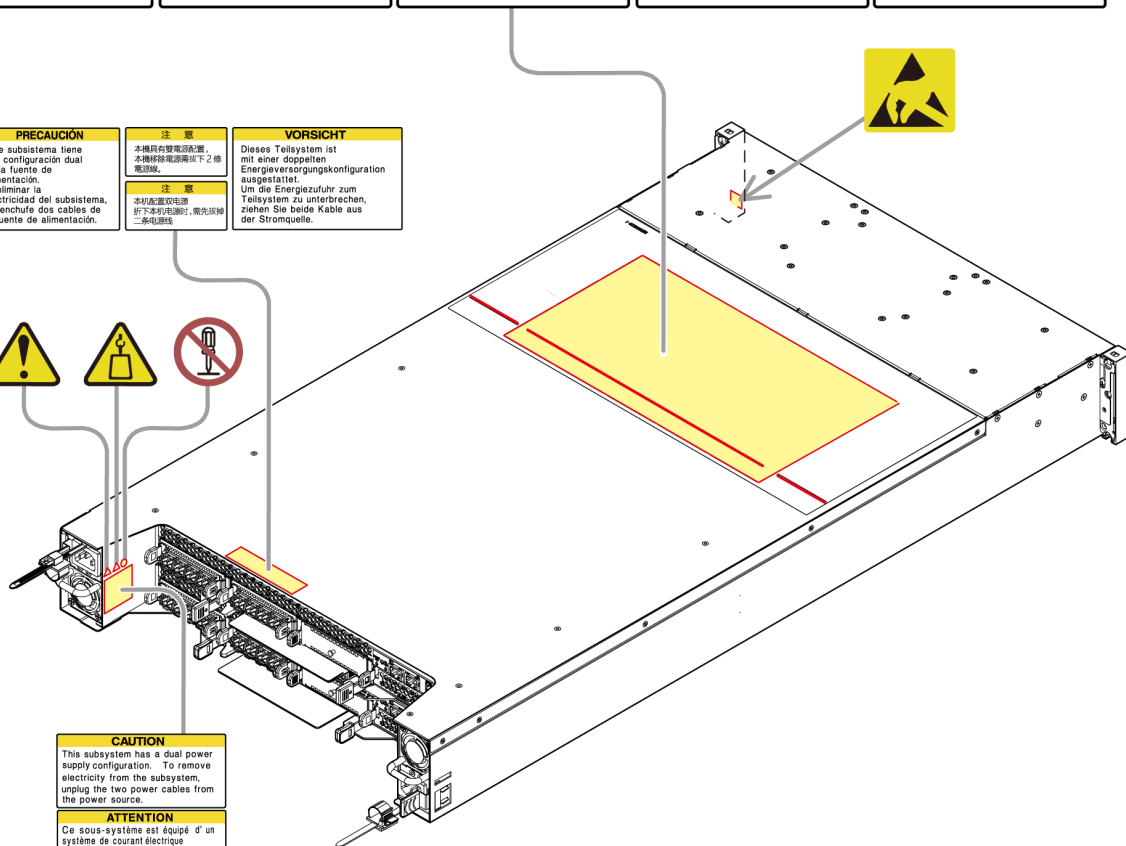

<p>CAUTION</p> <p>This subsystem has a dual power supply configuration. To remove electricity from the subsystem, unplug the two power cables from the power source.</p>
<p>ATTENTION</p> <p>Ce sous-système est équipé d'un système de courant électrique dual. Afin de couper le courant du sous-système, déconnectez les deux câbles de la source d'énergie.</p>
<p>注意</p> <p>この装置は、二重の電源構成になっています。装置から電力を取り除くには、電源ケーブルを2本の電源ケーブルを切り離してください。</p>

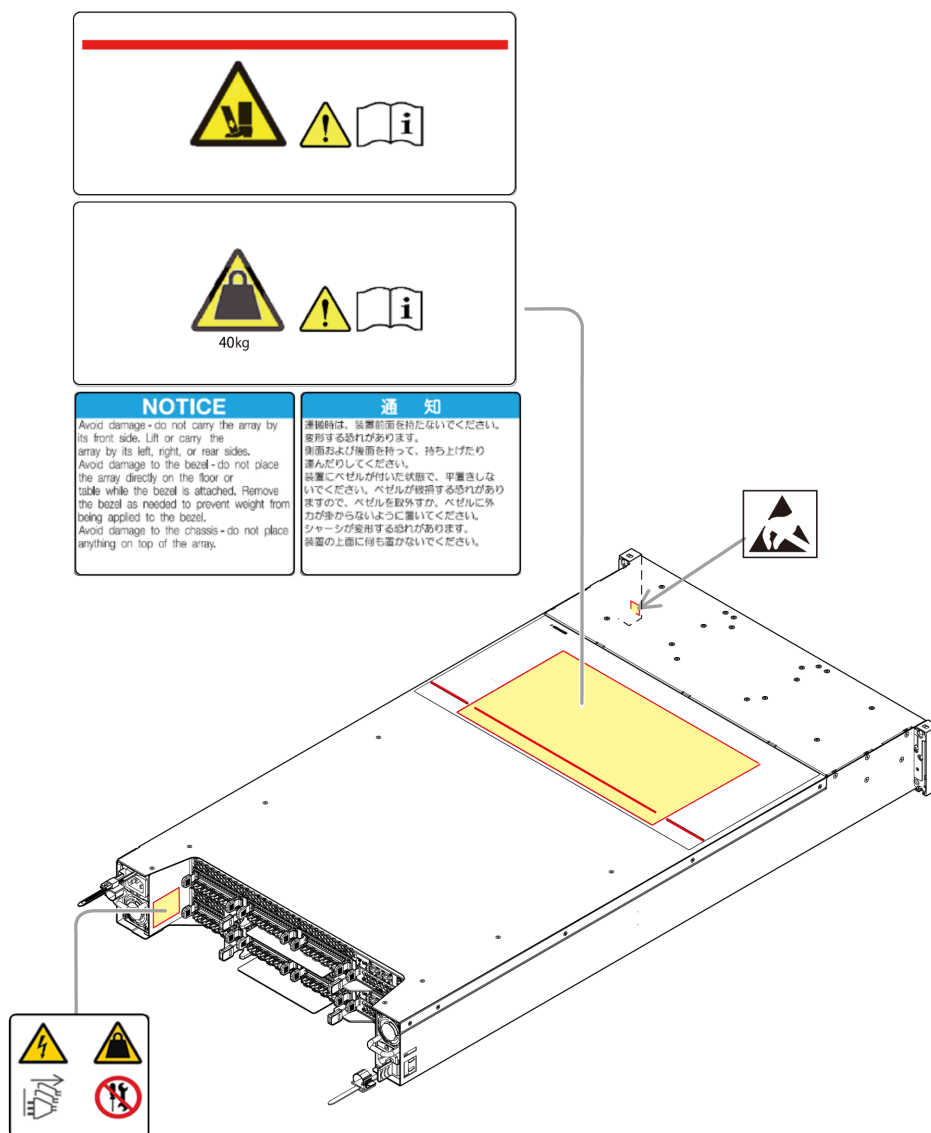

CBXSN の警告ラベル貼付位置 (パターン 2)



警告ラベルの意味

シンボル	示している意味
	落下注意 装置が落下してけがをする危険があります。装置上面の赤い線を越えて引き出す場合、装置を両手でしっかりと持ってください。
	重量物注意 重量物を持ち上げると、腕や腰を痛めます。 リフターを使用したり、2人以上で扱ったりしてください。

CBSN1/CBSN2 の警告ラベル貼付位置 (パターン 1)

<p>⚠ CAUTION Take care not to drop</p> <p>Dropping the array may cause injury. Keep hands securely on array. Be aware of the red line marked on the array top - when sliding the array out of the rail terminal past this mark, keep a firm hold on the array.</p>	<p>⚠ 注意 落下注意</p> <p>装置が落下してけがをする危険があります。装置上面の赤い線を越えて引き出す場合、装置を両手でしっかりと持ってください。</p>	<p>⚠ VORSICHT Nicht fallen lassen</p> <p>Verletzungsgefahr durch schwere Chassis. Beim Herausziehen des Array aus dem Rack über die rote Linie hinaus, immer mit beiden Händen absichern.</p>	<p>⚠ PRECAUCIÓN Tenga cuidado para evitar caídas</p> <p>Dejar caer la cabina puede causar lesiones. Mantenga las manos de forma segura en la cabina. Respete la línea roja marcada en la parte superior de la cabina.</p>	<p>⚠ ATTENTION Prenez garde de ne pas laisser tomber</p> <p>Le fait de laisser tomber le cadre peut occasionner des blessures. Tenez les mains fermement sur le cadre. Tenez compte de la ligne marquée en rouge sur le haut du cadre.</p>
<p>⚠ CAUTION Heavy</p> <p>Lifting the heavy array may cause injury in your arms or low back. Use lifting equipment or handle the array with two or more personnel. This array weighs approximately 40kg.</p>	<p>⚠ 注意 重量物注意</p> <p>重量物を持ち上げると、腕や腰を痛めます。リフターを使用したり、2人以上で扱ったりしてください。装置質量は約40kgです。</p>	<p>⚠ VORSICHT Hohes Gewicht</p> <p>Beim Anheben des schweren Arrays Können Ihre Arme oder Ihr unterer Rücken verletzt werden. Verwenden Sie eine Hebevorrichtung oder transportieren Sie das Array mit mindestens zwei Personen. Dieses Array wiegt etwa 40kg.</p>	<p>⚠ PRECAUCIÓN Peso elevado</p> <p>Levantar una cabina pesada puede causar lesiones en los brazos o la región lumbar. Utilice un dispositivo de elevación o levante la cabina con la ayuda de dos o más personas. Esta cabina posee un peso aproximado de 40 kg.</p>	<p>⚠ ATTENTION Poids</p> <p>Le fait de soulever le cadre qui est lourd peut entraîner des lésions aux bras ou au bas du dos. Utilisez un équipement de levage ou manipulez le cadre à deux personnes ou plus. Ce cadre pèse environ 40kg.</p>
<p>NOTICE</p> <p>Avoid damage - do not carry the array by its front side. Lift or carry the array by its left, right, or rear sides. Avoid damage to the bezel - do not place the array directly on the floor or table while the bezel is attached. Remove the bezel as needed to prevent weight from being applied to the bezel. Avoid damage to the chassis - do not place anything on top of the array.</p>	<p>通知</p> <p>運搬時は、装置前面を持たないでください。運指する恐れがあります。側面および後面を持って、持ちあげたり運んだりしてください。装置にベゼルが付いた状態で、平置きしないでください。ベゼルが破壊する恐れがありますので、ベゼルを取り外すか、ベゼルに外力が掛からないように置いてください。シャーシが変形する恐れがあります。装置の上面に何も置かないでください。</p>	<p>HINWEIS</p> <p>Vermeiden Sie Beschädigungen - tragen Sie das Array nicht an seiner vorderen Seite. Heben oder tragen Sie das Array an seiner linken, rechten oder hinteren Seite. Beschädigen - legen Sie das Array nicht direkt auf den Boden oder einen Tisch, wenn die Blende angebracht ist. Entfernen Sie die Blende bei Bedarf, damit sie keinem Gewicht ausgesetzt wird. Beschädigen Sie nicht das Gehäuse - stellen Sie keine Gegenstände oben auf das Array.</p>	<p>AVISO</p> <p>Evite daños: no transporte la cabina desde su lado frontal. Levante o transporte la cabina desde el lado izquierdo, derecho o trasero. Evite causar daños en el marco: no coloque la cabina directamente sobre el piso o mesa cuando el marco se encuentra colocado. Extraiga el marco según sea necesario para evitar que el peso quede apoyado o sobre el marco. Evite causar daños al chasis: no coloque ningún objeto sobre la parte superior de la cabina.</p>	<p>AVIS</p> <p>Pour éviter les dégâts - ne portez pas le cadre par sa face avant. Soulevez ou transportez le cadre par ses côtés gauche, droit ou arrière. Pour éviter d'endommager le pourtour - ne posez pas le cadre directement au sol ou sur une table lorsque le pourtour est attaché. Retirez le pourtour de sorte à éviter que le poids ne s'exerce sur le pourtour. Pour éviter d'endommager le châssis - ne posez rien sur le dessus du cadre.</p>

<p>PRECAUCIÓN</p> <p>Este subsistema tiene una configuración dual de la fuente de alimentación. Al eliminar la electricidad del subsistema, desenchufe los cables de la fuente de alimentación.</p>	<p>注意</p> <p>本機具有雙電源配置，本機除電源線外還有以下之線電線。</p> <p>注意</p> <p>本機配置雙電源，卸下本機電源時，需先拔掉一線電線。</p>	<p>VORSICHT</p> <p>Dieses Teilsystem ist mit einer doppelten Energieversorgungs-konfiguration ausgestattet. Um die Energiezufuhr zum Teilsystem zu unterbrechen, ziehen Sie beide Kable aus der Stromquelle.</p>
--	--	---

<p>CAUTION</p> <p>This subsystem has a dual power supply configuration. To remove electricity from the subsystem, unplug the two power cables from the power source.</p>	<p>ATTENTION</p> <p>Ce sous-système est équipé d'un système de courant électrique dual. Afin de couper le courant du sous-système, déconnectez les deux câbles de la source d'énergie.</p>
<p>注意</p> <p>この装置は、二系統の電源構成になっています。装置から電力を取り除くには、電源部から二本の電源ケーブルを切り離してください。</p>	

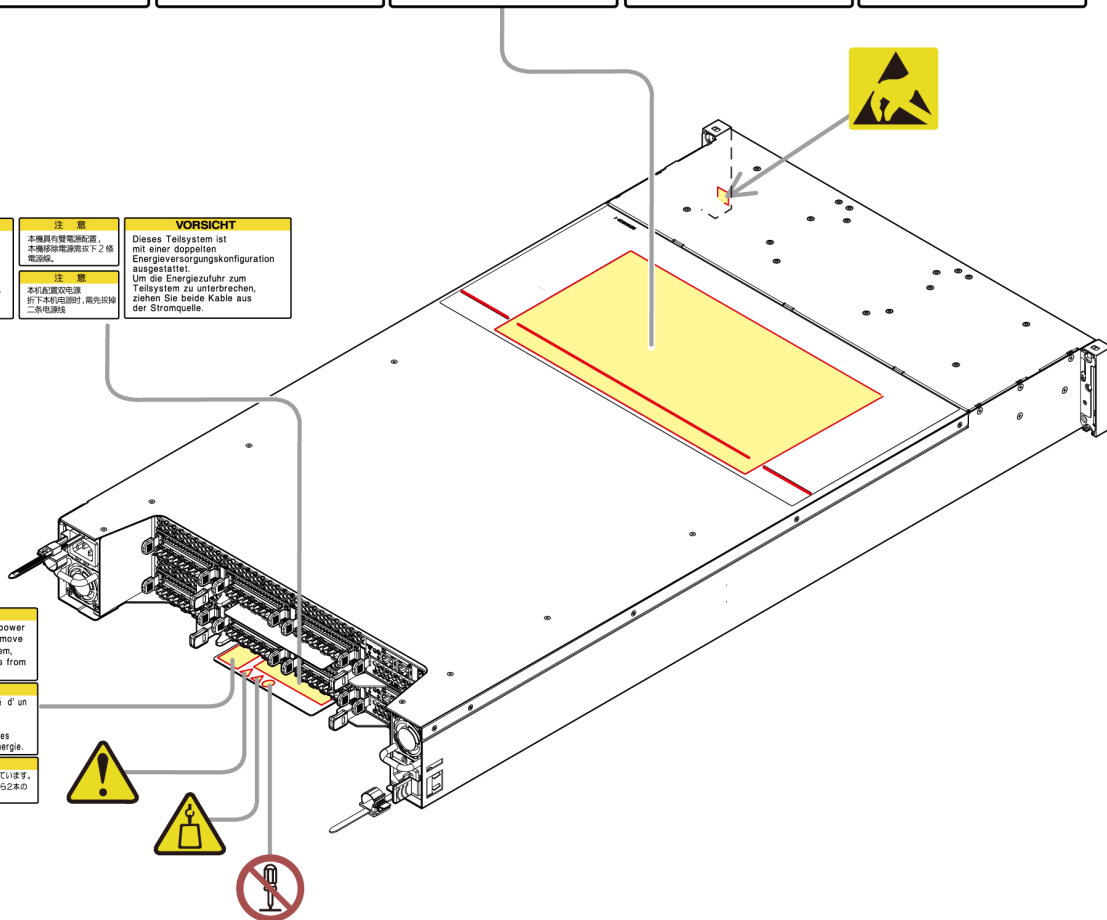

CBSN1/CBSN2 の警告ラベル貼付位置 (パターン 2)

<p>CAUTION Take care not to drop</p> <p>Dropping the array may cause injury. Keep hands securely on array. Be aware of the red line marked on the array top - when sliding the array out of the rail terminal past this mark, keep a firm hold on the array.</p>	<p>注意 落下注意</p> <p>装置が落下してけがをする危険があります。装置上面の赤い線を越えて引き出す場合、装置を両手でしっかりと持ってください。</p>	<p>VORSICHT Nicht fallen lassen</p> <p>Verletzungsgefahr durch schwere Chassis. Beim Herausziehen des Array aus dem Rack über die rote Linie hinaus, immer mit beiden Händen absichern.</p>	<p>PRECAUCIÓN Tenga cuidado para evitar caídas</p> <p>Dejar caer la cabina puede causar lesiones. Mantenga las manos de forma segura en la cabina. Respete la línea roja marcada en la parte superior de la cabina.</p>	<p>ATTENTION Prenez garde de ne pas laisser tomber</p> <p>Le fait de laisser tomber le cadre peut occasionner des blessures. Tenez les mains fermement sur le cadre. Tenez compte de la ligne marquée en rouge sur le haut du cadre.</p>
<p>CAUTION Heavy</p> <p>Lifting the heavy array may cause injury in your arms or low back. Use lifting equipment or handle the array with two or more personnel. This array weighs approximately 40kg.</p>	<p>注意 重量物注意</p> <p>重量物を持ち上げると、腕や腰を痛めます。リフターを使用したり、2人以上で扱ったりしてください。装置質量は約 40 kg です。</p>	<p>VORSICHT Hohes Gewicht</p> <p>Beim Anheben des schweren Arrays Können Ihre Arme oder Ihr unterer Rücken verletzt werden. Verwenden Sie eine Hebevorrichtung oder transportieren Sie das Array mit mindestens zwei Personen. Dieses Array wiegt etwa 40kg.</p>	<p>PRECAUCIÓN Peso elevado</p> <p>Levantar una cabina pesada puede causar lesiones en los brazos o la región lumbar. Utilice un dispositivo de elevación o levante la cabina con la ayuda de dos o más personas. Esta cabina posee un peso aproximado de 40 kg.</p>	<p>ATTENTION Poids</p> <p>Le fait de soulever le cadre qui est lourd peut entraîner des lésions aux bras ou au bas du dos. Utilisez un équipement de levage ou manipulez le cadre à deux personnes ou plus. Ce cadre pèse environ 40kg.</p>
<p>NOTICE</p> <p>Avoid damage - do not carry the array by its front side. Lift or carry the array by its left, right, or rear sides. Avoid damage to the bezel - do not place the array directly on the floor or table while the bezel is attached. Remove the bezel as needed to prevent weight from being applied to the bezel. Avoid damage to the chassis - do not place anything on top of the array.</p>	<p>通知</p> <p>運搬時は、装置前面を持たないでください。變形する恐れがあります。側面および後面を持って、持ちあげたり運んだりしてください。装置にベゼルが付いた状態で、平置きしないでください。ベゼルが破損する恐れがありますので、ベゼルを敢外すか、ベゼルに外力が掛からないように置いてください。シャーシが変形する恐れがあります。装置の上面にも置かないでください。</p>	<p>HINWEIS</p> <p>Vermeiden Sie Beschädigungen - tragen Sie das Array nicht an seiner vorderen Seite. Heben oder tragen Sie das Array an seiner linken, rechten oder hinteren Seite. Beschädigen Sie das Array nicht direkt auf den Boden oder einen Tisch, wenn die Blende angebracht ist. Entfernen Sie die Blende bei Bedarf, damit sie keinem Gewicht ausgesetzt wird. Beschädigen Sie nicht das Gehäuse - stellen Sie keine Gegenstände oben auf das Array.</p>	<p>AVISO</p> <p>Evite daños: no transporte la cabina desde su lado frontal. Levante o transporte la cabina desde el lado izquierdo, derecho o trasero. Evite causar daños en el marco: no coloque la cabina directamente sobre el piso o mesa cuando el marco se encuentra colocado. Extraiga el marco según sea necesario para evitar que el peso quede apoyado sobre el marco. Evite causar daños al chassis: no coloque ningún objeto sobre la parte superior de la cabina.</p>	<p>AVIS</p> <p>Pour éviter les dégâts - ne portez pas le cadre par sa face avant. Soulevez ou transportez le cadre par ses côtés gauche, droit ou arrière. Pour éviter d'endommager le pourtour - ne posez pas le cadre directement au sol ou sur une table lorsque le pourtour est attaché. Retirez le pourtour de sorte à éviter que le poids ne s'exerce sur le pourtour. Pour éviter d'endommager le châssis - ne posez rien sur le dessus du cadre.</p>

<p>PRECAUCIÓN</p> <p>Este sub-sistema tiene una configuración dual de la fuente de alimentación. Al eliminar la electricidad del sub-sistema, desconecte dos cables de la fuente de alimentación.</p>	<p>注意</p> <p>本機は二重電源構成です。本機から電源を切断するには、電源ケーブルの2本を抜いてください。</p>	<p>VORSICHT</p> <p>Dieses Teilsystem ist mit einer doppelten Energieversorgungs-konfiguration ausgestattet. Um die Energiezufuhr zum Teilsystem zu unterbrechen, ziehen Sie beide Kabel aus der Stromquelle.</p>
--	--	---



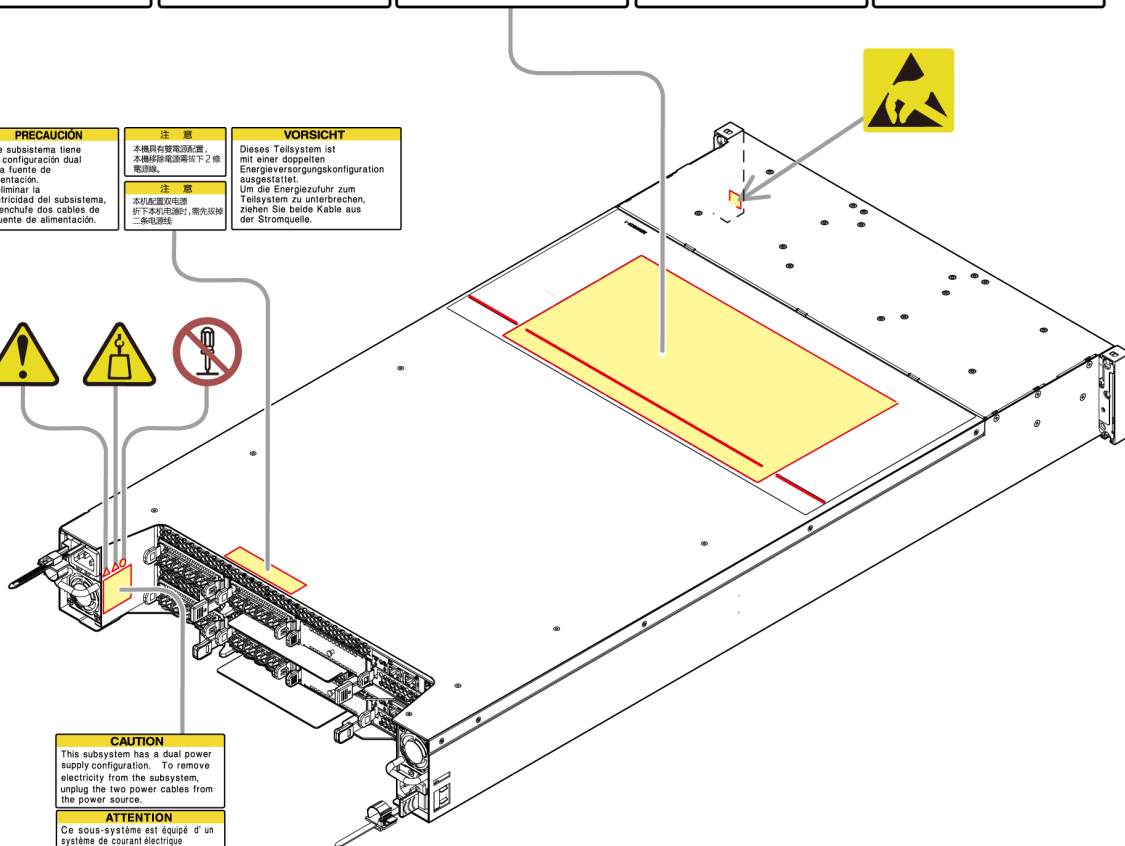

<p>CAUTION</p> <p>This subsystem has a dual power supply configuration. To remove electricity from the subsystem, unplug the two power cables from the power source.</p>
<p>ATTENTION</p> <p>Ce sous-système est équipé d'un système de courant électrique dual. Afin de couper le courant du sous-système, déconnectez les deux câbles de la source d'énergie.</p>
<p>注意</p> <p>この装置は、二重電源構成になっています。装置から電力を取り除くには、電源ケーブルの2本を抜いてください。</p>

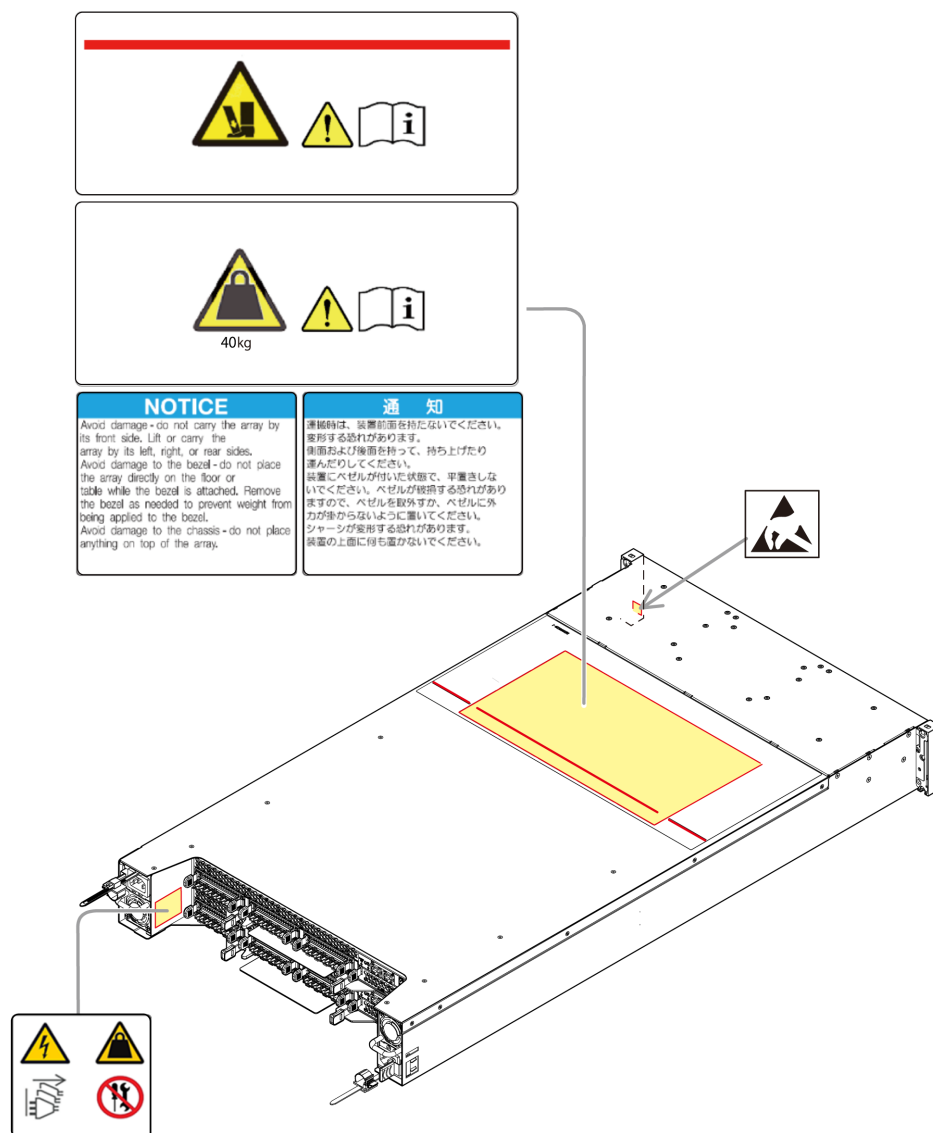

CBSN1/CBSN2 の警告ラベル貼付位置 (パターン 3)



警告ラベルの意味

シンボル	示している意味
	落下注意 装置が落下してけがをする危険があります。装置上面の赤い線を越えて引き出す場合、装置を両手でしっかりと持ってください。
	重量物注意 重量物を持ち上げると、腕や腰を痛めます。リフターを使用したり、2人以上で扱ったりしてください。

CBLHN の警告ラベル貼付位置

<p>⚠ CAUTION</p> <p>Take care not to drop</p> <hr/> <p>Dropping the array may cause injury. Keep hands securely on array. Be aware of the red line marked on the array top – when sliding the array out of the rail terminal past this mark, keep a firm hold on the array.</p>	<p>⚠ 注意</p> <p>落下注意</p> <hr/> <p>装置が落下して怪我をする危険があります。装置上面の赤い線を越えて引き出す場合、装置を両手でしっかりと持ってください。</p>	<p>⚠ VORSICHT</p> <p>Nicht fallen lassen</p> <hr/> <p>Beim Herunterfallen des Arrays können Personen verletzt werden. Halten Sie das Array stets sicher mit Ihren Händen fest. Beachten Sie die rote Linie, die oben des Arrays angebracht ist.</p>	<p>⚠ PRECAUCIÓN</p> <p>Tenga cuidado para evitar caídas</p> <hr/> <p>Dejar caer la cabina puede causar lesiones. Mantenga las manos de forma segura en la cabina. Respete la línea roja marcada en la parte superior de la cabina.</p>	<p>⚠ ATTENTION</p> <p>Prenez garde de ne pas laisser tomber</p> <hr/> <p>Le fait de laisser tomber le cadre peut occasionner des blessures. Tenez les mains fermement sur le cadre. Tenez compte de la ligne marquée en rouge sur le haut du cadre.</p>
<p>⚠ CAUTION</p> <p>Heavy</p> <p>Lifting the heavy array may cause injury in your arms or low back. Use lifting equipment or handle the array with two or more personnel. This array weighs approximately 75kg.</p>	<p>⚠ 注意</p> <p>重量物注意</p> <p>重量物を持ち上げると、腕や腰を痛めます。リフターを使用したり、2人以上で扱ったりしてください。装置重量は約75kgです。</p>	<p>⚠ VORSICHT</p> <p>Hohes Gewicht</p> <p>Beim Anheben des schweren Arrays könnten Ihre Arme oder Ihr unterer Rücken verletzt werden. Verwenden Sie eine Hebevorrichtung oder transportieren Sie das Array mit mindestens zwei Personen. Dieses Array wiegt etwa 75kg.</p>	<p>⚠ PRECAUCIÓN</p> <p>Peso elevado</p> <p>Levantar una cabina pesada puede causar lesiones en los brazos o la región lumbar. Utilice un dispositivo de elevación o levante la cabina con la ayuda de dos o más personas. Esta cabina posee un peso aproximado de 75kg.</p>	<p>⚠ ATTENTION</p> <p>Poids</p> <p>Le fait de soulever le cadre qui est lourd peut entraîner des lésions aux bras ou au bas du dos. Utilisez un équipement de levage ou manipulez le cadre à deux personnes ou plus. Ce cadre pèse environ 75kg.</p>
<p>NOTICE</p> <p>Avoid damage – do not carry the array by its front side. Lift or carry the array by its left, right, or rear sides. Avoid damage to the bezel – do not place the array directly on the floor or table while the bezel is attached. Remove the bezel as needed to prevent weight from being applied to the bezel. Avoid damage to the chassis – do not place anything on top of the array.</p>	<p>通知</p> <p>運搬時は、装置前面を持たないでください。変形する恐れがあります。側面および後面を持って、持ち上げたり運んだりしてください。装置にベゼルが付いた状態で、平置きしないでください。ベゼルが破損する恐れがありますので、ベゼルの外力が掛からないように置いてください。シーンを変形する恐れがあります。装置の上面に何も置かないでください。</p>	<p>HINWEIS</p> <p>Vermeiden Sie Beschädigungen – tragen Sie das Array nicht an seiner vorderen Seite. Heben oder tragen Sie das Array an seiner linken, rechten oder hinteren Seite. Beschädigen – legen Sie das Array nicht direkt auf den Boden oder einen Tisch, wenn die Blende angebracht ist. Entfernen Sie die Blende bei Bedarf, damit sie keinem Gewicht ausgesetzt wird. Beschädigen Sie nicht das Gehäuse – stellen Sie keine Gegenstände oben auf das Array.</p>	<p>AVISO</p> <p>Evite daños: no transporte la cabina desde su lado frontal. Levante o transporte la cabina desde el lado izquierdo, derecho o trasero. Evite causar daños en el marco: no coloque la cabina directamente sobre el piso o mesa cuando el marco se encuentra colocado. Extraiga el marco según sea necesario para evitar que el peso quede apoyado sobre el marco. Evite causar daños al chasis: no coloque ningún objeto sobre la parte superior de la cabina.</p>	<p>AVIS</p> <p>Pour éviter les dégâts – ne portez pas le cadre par sa face avant. Soulevez ou transportez le cadre par ses côtés gauche, droit, ou arrière. Pour éviter d'endommager le pourtour – ne posez pas le cadre directement au sol ou sur une table lorsque le pourtour est attaché. Retirez le pourtour de sorte à éviter que le poids ne s'exerce sur le pourtour. Pour éviter d'endommager le châssis – ne posez rien sur le dessus du cadre.</p>

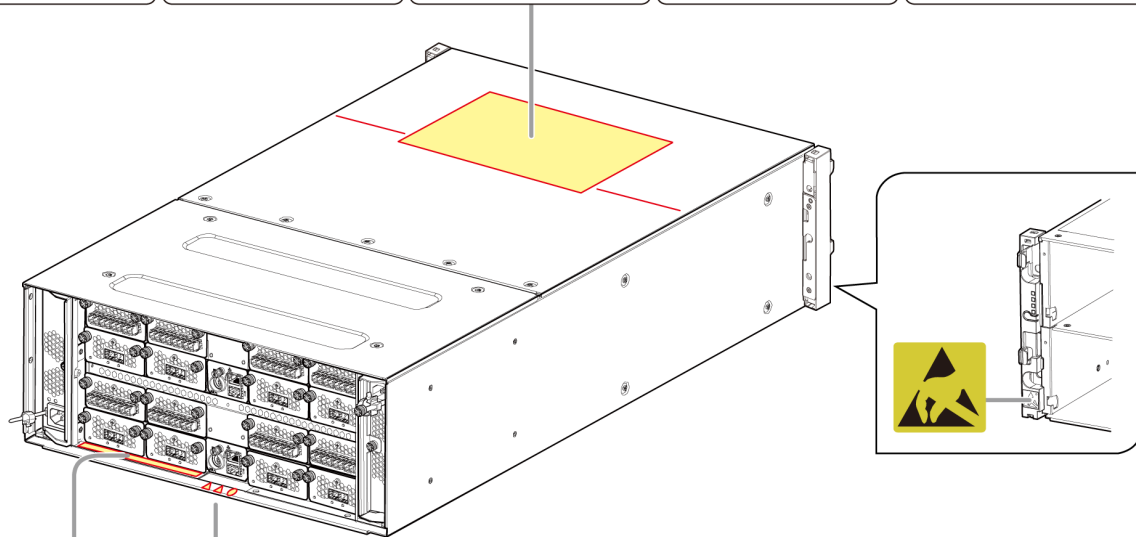

<p>⚠ 注意</p> <p>この装置は、二系列の電源構成になっています。装置から電力を取り除くには、給電部から2本の電源ケーブルを切り離してください。</p>	<p>⚠ CAUTION</p> <p>This array has a dual power supply configuration. To remove electricity from the array, unplug the two power cables from the power source.</p>	<p>⚠ VORSICHT</p> <p>Dieses Array ist mit einer doppelten Energieversorgungsanordnung ausgestattet. Um die Energiezufuhr zum Array zu unterbrechen, ziehen Sie beide Kabel aus der Stromquelle.</p>	<p>⚠ PRECAUCIÓN</p> <p>Este cabina tiene una configuración dual de la fuente de alimentación. Al eliminar la electricidad del cabina, desenchufe dos cables de la fuente de alimentación.</p>	<p>⚠ ATTENTION</p> <p>Ce cadre est équipé d'un système de courant électrique dual. Afin de couper le courant du cadre, déconnectez les deux câbles de la source d'énergie.</p>	<p>⚠ 注意</p> <p>本機具有雙電源配置。本機解除電源前取下之裝置電源。</p> <p>質量 約 75kg MASS - Approx. 75kg</p>
---	---	--	--	---	--

or

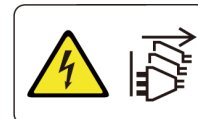

CBLMH4 の警告ラベル貼付位置 (パターン 1)

<p>CAUTION</p> <p>Take care not to drop</p> <hr/> <p>Dropping the array may cause injury. Keep hands securely on array. Be aware of the red line marked on the array top - when sliding the array out of the rail terminal past this mark, keep a firm hold on the array.</p>	<p>注意</p> <p>落下注意</p> <hr/> <p>装置が落下してけがをする危険があります。装置上面の赤い線を越えて引き出す場合、装置を両手でしっかりと持ってください。</p>	<p>VORSICHT</p> <p>Nicht fallen lassen</p> <hr/> <p>Beim Herunterfallen des Arrays können Personen verletzt werden. Halten Sie das Array stets sicher mit Ihren Händen fest. Beachten Sie die rote Linie, die oben des Arrays angebracht ist.</p>	<p>PRECAUCIÓN</p> <p>Tenga cuidado para evitar caídas</p> <hr/> <p>Dejar caer la cabina puede causar lesiones. Mantenga las manos de forma segura en la cabina. Respete la línea roja marcada en la parte superior de la cabina.</p>	<p>ATTENTION</p> <p>Prenez garde de ne pas laisser tomber</p> <hr/> <p>Le fait de laisser tomber le cadre peut occasionner des blessures. Tenez les mains fermement sur le cadre. Tenez compte de la ligne marquée en rouge sur le haut du cadre.</p>
<p>CAUTION</p> <p>Heavy</p> <p>Lifting the heavy array may cause injury in your arms or low back. Use lifting equipment or handle the array with two or more personnel. This array weighs approximately 75kg.</p>	<p>注意</p> <p>重量物注意</p> <p>重量物を持ち上げると、腕や腰を痛めます。リフターを使用したり、2人以上で扱ったりしてください。装置質量は約75kgです。</p>	<p>VORSICHT</p> <p>Hohes Gewicht</p> <p>Beim Anheben des schweren Arrays könnten Ihre Arme oder Ihr unterer Rücken verletzt werden. Verwenden Sie eine Hebevorrichtung oder transportieren Sie das Array mit mindestens zwei Personen. Dieses Array wiegt etwa 75kg.</p>	<p>PRECAUCIÓN</p> <p>Peso elevado</p> <p>Levantar una cabina pesada puede causar lesiones en los brazos o la región lumbar. Utilice un dispositivo de elevación o levante la cabina con la ayuda de dos o más personas. Esta cabina posee un peso aproximado de 75kg.</p>	<p>ATTENTION</p> <p>Poids</p> <p>Le fait de soulever le cadre qui est lourd peut entraîner des lésions aux bras ou au bas du dos. Utilisez un équipement de levage ou manipulez le cadre à deux personnes ou plus. Ce cadre pèse environ 75kg.</p>
<p>NOTICE</p> <p>Avoid damage - do not carry the array by its front side. Lift or carry the array by its left, right, or rear sides. Avoid damage to the bezel - do not place the array directly on the floor or table while the bezel is attached. Remove the bezel as needed to prevent weight from being applied to the bezel. Avoid damage to the chassis - do not place anything on top of the array.</p>	<p>通知</p> <p>運搬時は、装置前面を持たないでください。変形する恐れがあります。側面および後面を持って、持ち上げたり運んだりしてください。装置にベゼルが付いた状態で、平置きしないでください。ベゼルが破損する恐れがありますので、ベゼルを取り除くか、ベゼルに外力が掛からないように置いてください。シヤーンが変形する恐れがあります。装置の上面に何も置かないでください。</p>	<p>HINWEIS</p> <p>Vermeiden Sie Beschädigungen - tragen Sie das Array nicht an seiner vorderen Seite. Heben oder tragen Sie das Array an seiner linken, rechten oder hinteren Seite. Beschädigen - legen Sie das Array nicht direkt auf den Boden oder einen Tisch, wenn die Blende angebracht ist. Entfernen Sie die Blende bei Bedarf, damit sie keinem Gewicht ausgesetzt wird. Beschädigen Sie nicht das Gehäuse - stellen Sie keine Gegenstände oben auf das Array.</p>	<p>AVISO</p> <p>Evite daños: no transporte la cabina desde su lado frontal. Levante o transporte la cabina desde el lado izquierdo, derecho o trasero. Evite causar daños en el marco: no coloque la cabina directamente sobre el piso o mesa cuando el marco se encuentra colocado. Extraiga el marco según sea necesario para evitar que el peso quede apoyado sobre el marco. Evite causar daños al chasis: no coloque ningún objeto sobre la parte superior de la cabina.</p>	<p>AVIS</p> <p>Pour éviter les dégâts - ne portez pas le cadre par sa face avant. Soulevez ou transportez le cadre par ses côtés gauche, droit, ou arrière. Pour éviter d'endommager le pourtour - ne posez pas le cadre directement au sol ou sur une table lorsque le pourtour est attaché. Retirez le pourtour de sorte à éviter que le poids ne s'exerce sur le pourtour. Pour éviter d'endommager le châssis - ne posez rien sur le dessus du cadre.</p>

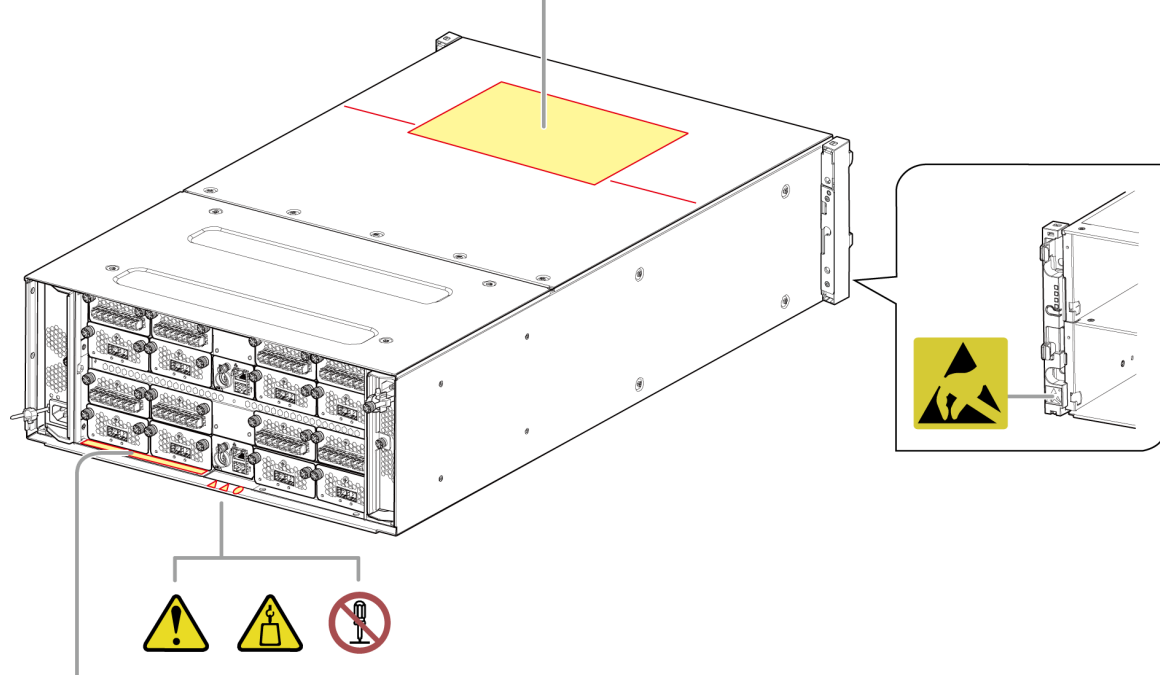

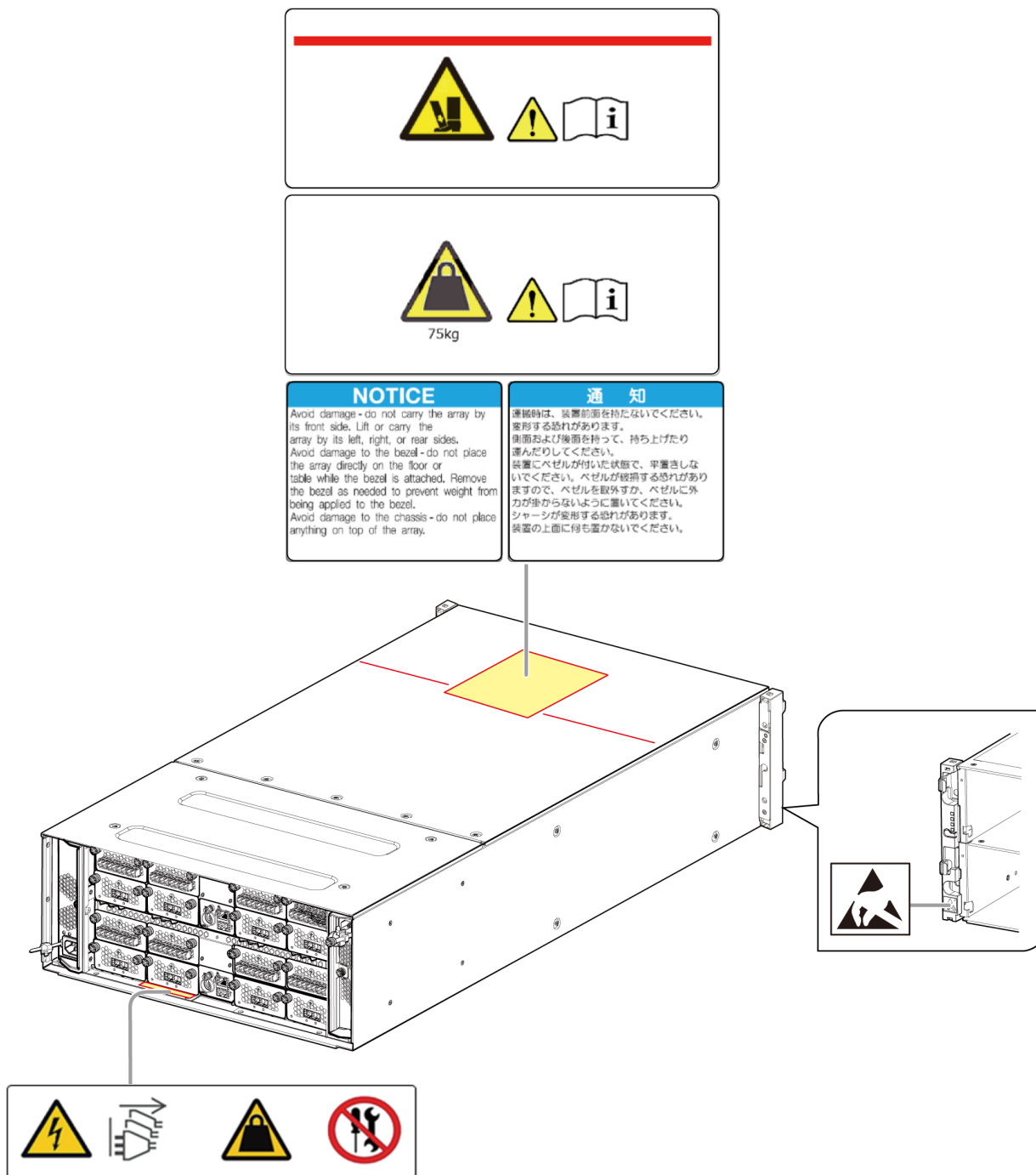

<p>注意</p> <p>この装置は、二系列の電源構成になっています。装置から電力を取り除くには、給電部から2本の電源ケーブルを切り離してください。</p>	<p>CAUTION</p> <p>This array has a dual power supply configuration. To remove electricity from the array, unplug the two power cables from the power source.</p>	<p>VORSICHT</p> <p>Dieses Array ist mit einer doppelten Energieversorgungsanordnung ausgestattet. Um die Energiezufuhr zum Array zu unterbrechen, ziehen Sie beide Kabel aus der Stromquelle.</p>	<p>PRECAUCIÓN</p> <p>Este cabina tiene una configuración dual de la fuente de alimentación. Al eliminar la electricidad del cabina, desconecte dos cables de la fuente de alimentación.</p>	<p>ATTENTION</p> <p>Ce cadre est équipé d'un système de courant électrique dual. Afin de couper le courant du cadre, déconnectez les deux câbles de la source d'énergie.</p>	<p>注意</p> <p>本装置は双電源配置です。本装置から電源を除去するには、電源ケーブルを2本切断してください。</p> <p>質量 約 75 kg MASS - Approx. 75 kg</p>
---	---	--	--	---	--

CBLMH4 の警告ラベル貼付位置 (パターン 2)



警告ラベルの意味

シンボル	示している意味
	落下注意 装置が落下してけがをする危険があります。装置上面の赤い線を越えて引き出す場合、装置を両手でしっかりと持ってください。
	重量物注意 重量物を持ち上げると、腕や腰を痛めます。リフターを使用したり、2人以上で扱ったりしてください。

DBN の警告ラベル貼付位置 (パターン 1)

<p>⚠ CAUTION Take care not to drop</p> <p>Dropping the array may cause injury. Keep hands securely on array. Be aware of the red line marked on the array top and sides - when sliding the array out of the rail terminal past this mark, keep a firm hold on the array.</p>	<p>⚠ 注意 落下注意</p> <p>装置が落下してケガをする危険があります。装置上面および側面の赤い線を越えて引き出す場合、装置を両手でしっかりと持ってください。</p>	<p>⚠ VORSICHT Nicht fallen lassen</p> <p>Verletzungsgefahr durch schwere Chassis. Beim Herausziehen des Array aus dem Rack über die rote Linie hinaus, immer mit beiden Händen absichern.</p>	<p>⚠ PRECAUCIÓN Tenga cuidado para evitar caídas</p> <p>Dejar caer la cabina puede causar lesiones. Mantenga las manos de forma segura en la cabina. Respete la línea roja marcada en la parte superior y lateral de la cabina.</p>	<p>⚠ ATTENTION Prenez garde de ne pas laisser tomber</p> <p>Le fait de laisser tomber le cadre peut occasionner des blessures. Tenez les mains fermement sur le cadre. Tenez compte de la ligne marquée en rouge sur le haut et sur les côtés du cadre.</p>
<p>⚠ CAUTION Heavy</p> <p>Lifting the heavy array may cause injury in your arms or low back. Use lifting equipment or handle the array with two or more personnel. This array weighs approximately 21kg.</p>	<p>⚠ 注意 重量物注意</p> <p>重量物を持ち上げると、腕や腰を痛めます。リフターを使用したり、2人以上で扱ったりしてください。装置重量は約21kgです。</p>	<p>⚠ VORSICHT Hohes Gewicht</p> <p>Beim Anheben des schweren Arrays Können Ihre Arme oder Ihr unterer Rücken verletzt werden. Verwenden Sie eine Hebevorrichtung oder transportieren Sie das Array mit mindestens zwei Personen. Dieses Array wiegt etwa 21kg.</p>	<p>⚠ PRECAUCIÓN Peso elevado</p> <p>Levantarse una cabina pesada puede causar lesiones en los brazos o la región lumbar. Utilice un dispositivo de elevación o levante la cabina con la ayuda de dos o más personas. Esta cabina posee un peso aproximado de 21kg.</p>	<p>⚠ ATTENTION Poinds</p> <p>Le fait de soulever le cadre qui est lourd peut entraîner des lésions aux bras ou au bas du dos. Utilisez un équipement de levage ou manipulez le cadre à deux personnes ou plus. Ce cadre pèse environ 21kg.</p>
<p>NOTICE</p> <p>Avoid damage - do not carry the array by its front side. Lift or carry the array by its left, right, or rear sides. Avoid damage to the bezel - do not place the array directly on the floor or table while the bezel is attached. Remove the bezel as needed to prevent weight from being applied to the bezel. Avoid damage to the chassis - do not place anything on top of the array.</p>	<p>通知</p> <p>運搬時は、装置前面を持たないでください。変形する恐れがあります。側面および後面を持って、持ちあげたり運んだりしてください。装置にベゼルが付いた状態で、平置きしないでください。ベゼルが破損する恐れがありますので、ベゼルを除去するか、ベゼルに外力が掛からないように置いてください。シャーシが変形する恐れがあります。装置の上面に何も置かないでください。</p>	<p>HINWEIS</p> <p>Vermeiden Sie Beschädigungen - tragen Sie das Array nicht an seiner vorderen Seite. Heben oder tragen Sie das Array an seiner linken, rechten oder hinteren Seite. Beschädigen - legen Sie das Array nicht direkt auf den Boden oder einen Tisch, wenn die Blende angebracht ist. Entfernen Sie die Blende bei Bedarf, damit sie keinem Gewicht ausgesetzt wird. Beschädigen Sie nicht das Gehäuse - stellen Sie keine Gegenstände oben auf das Array.</p>	<p>AVISO</p> <p>Evite daños: no transporte la cabina desde su lado frontal. Levante o transporte la cabina desde el lado izquierdo, derecho o trasero. Evite causar daños en el marco: no coloque la cabina directamente sobre el piso o mesa cuando el marco se encuentra colocado. Extraiga el marco según sea necesario para evitar que el peso quede apoyado sobre el marco. Evite causar daños al chasis: no coloque ningún objeto sobre la parte superior de la cabina.</p>	<p>AVIS</p> <p>Pour éviter les dégâts - ne portez pas le cadre par sa face avant. Soulevez ou transportez le cadre par ses côtés gauche, droit, ou arrière. Pour éviter d'endommager le pourtour - ne posez pas le cadre directement au sol ou sur une table lorsque le pourtour est attaché. Retirez le pourtour de sorte à éviter que le poids ne s'exerce sur le pourtour. Pour éviter d'endommager le châssis - ne posez rien sur le dessus du cadre.</p>

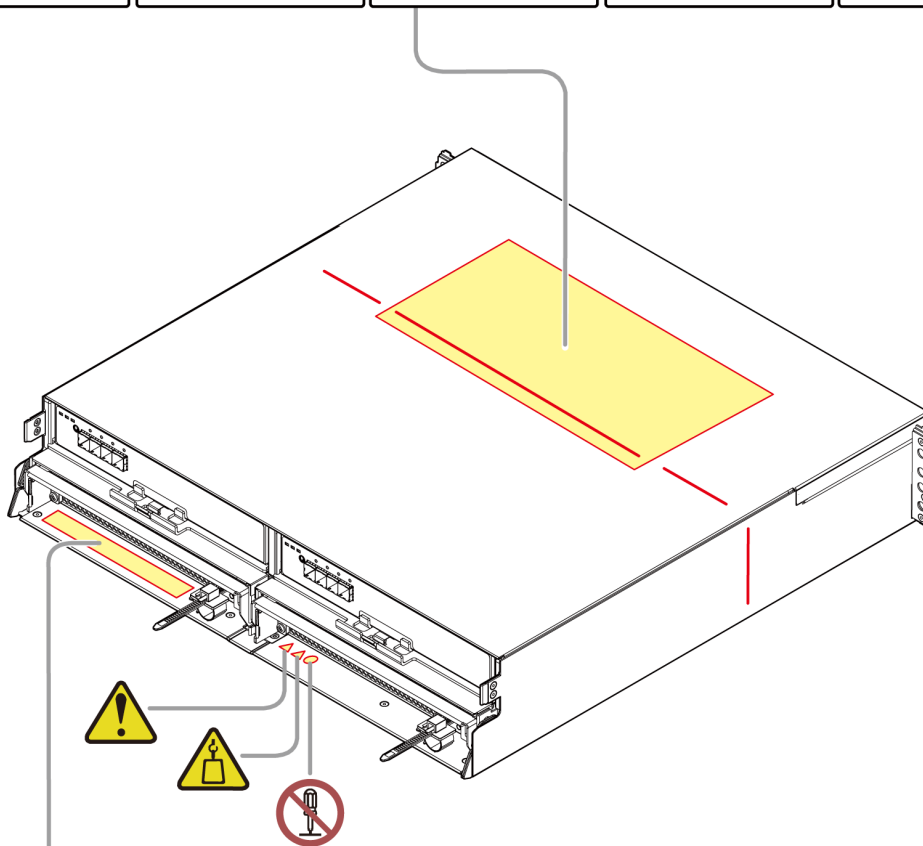

<p>CAUTION</p> <p>This subsystem has a dual power supply configuration. To remove electricity from the subsystem, unplug the two power cables from the power source.</p>	<p>VORSICHT</p> <p>Dieses Teilsystem ist mit einer doppelten Energieversorgungs-konfiguration ausgestattet. Um die Energiezufuhr zum Teilsystem zu unterbrechen, ziehen Sie beide Kabel aus der Stromquelle.</p>	<p>PRECAUCIÓN</p> <p>Este subsistema tiene una configuración dual de la fuente de alimentación. Al eliminar la electricidad del subsistema, desenchufe dos cables de la fuente de alimentación.</p>	<p>注意</p> <p>この装置は、二重の電源構成になっています。装置から電力を取り除くには、電源ケーブルの両方を電源から抜いてください。</p>	<p>ATTENTION</p> <p>Ce sous-système est équipé d'un système de courant électrique dual. Afin de couper le courant du sous-système, déconnectez les deux câbles de la source d'énergie.</p>	<p>注意</p> <p>本機は双電源構成です。本機から電力を取り除くには、電源ケーブルの両方を電源から抜いてください。</p>
---	---	--	---	---	---

or

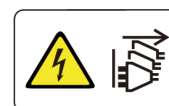

DBN の警告ラベル貼付位置 (パターン 2)

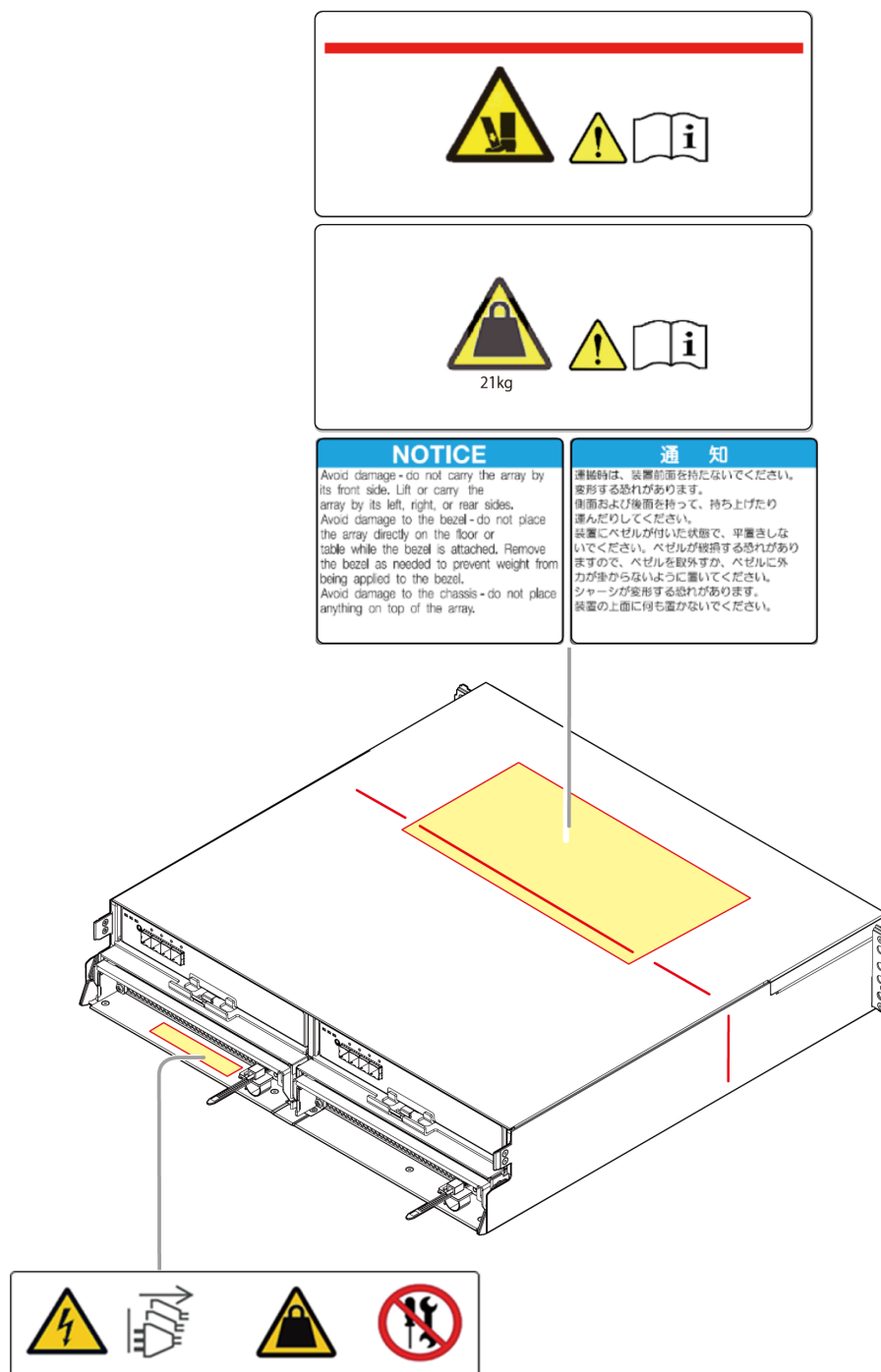

警告ラベルの意味

シンボル	示している意味
	落下注意 装置が落下してけがをする危険があります。装置上面および側面の赤い線を越えて引き出す場合、装置を両手でしっかりと持ってください。

シンボル	示している意味
	<p>重量物注意 重量物を持ち上げると、腕や腰を痛めます。 リフターを使用したり、2人以上で扱ったりしてください。</p>

DBS の警告ラベル貼付位置 (パターン 1)

<p>⚠ CAUTION Take care not to drop</p> <p>Dropping the array may cause injury, keep hands securely on array. Be aware of the red line marked on the array top and sides - When sliding the array out of the rail terminal past this mark, keep a firm hold on the array.</p>	<p>⚠ 注意 落下注意</p> <p>装置が落下してけがをする危険があります。装置上面および側面の赤い線を越えて引き出す場合、装置を両手でしっかりと持ってください。</p>	<p>⚠ VORSICHT Nicht fallen lassen</p> <p>Beim Herunterfallen des Arrays können Personen verletzt werden. Halten Sie das Array stets sicher mit Ihren Händen fest. Beachten Sie die rote Linie, die oben und an den Seiten des Arrays angebracht ist.</p>	<p>⚠ PRECAUCIÓN Tenga cuidado para evitar caídas</p> <p>Dejar caer la cabina puede causar lesiones. Mantenga las manos de forma segura en la cabina. Respete la línea roja marcada en la parte superior y lateral de la cabina.</p>	<p>⚠ ATTENTION Prenez garde de ne pas laisser tomber</p> <p>Le fait de laisser tomber le cadre peut occasionner des blessures. Tenez les mains fermement sur le cadre. Tenez compte de la ligne marquée en rouge sur le haut et sur les côtés du cadre.</p>
<p>⚠ CAUTION Heavy</p> <p>Lifting the heavy array may cause injury in your arms or low back. Use lifting equipment or handle the array with two or more personnel. This array weighs approximately 23kg.</p>	<p>⚠ 注意 重量物注意</p> <p>重量物を持ち上げると、腕や腰を痛めます。リフターを使用したり、2人以上で扱ったりしてください。装置重量は約 23 kg です。</p>	<p>⚠ VORSICHT Hohes Gewicht</p> <p>Beim Anheben des schweren Arrays könnten Ihre Arme oder Ihr unterer Rücken verletzt werden. Verwenden Sie eine Hebevorrichtung oder transportieren Sie das Array mit mindestens zwei Personen. Dieses Array wiegt etwa 23kg.</p>	<p>⚠ PRECAUCIÓN Peso elevado</p> <p>Levantar una cabina pesada puede causar lesiones en los brazos o la región lumbar. Utilice un dispositivo de elevación o levante la cabina con la ayuda de dos o más personas. Esta cabina posee un peso aproximado de 23 kg.</p>	<p>⚠ ATTENTION Poids</p> <p>Le fait de soulever le cadre qui est lourd peut entraîner des lésions aux bras ou au bas du dos. Utilisez un équipement de levage ou manipulez le cadre à deux personnes ou plus. Ce cadre pèse environ 23kg.</p>
<p>NOTICE</p> <p>Avoid damage - do not carry the array by its front side. Lift or carry the array by its left, right, or rear sides. Avoid damage to the bezel - do not place the array directly on the floor or table while the bezel is attached. Remove the bezel as needed to prevent weight from being applied to the bezel. Avoid damage to the chassis - do not place anything on top of the array.</p>	<p>通知</p> <p>運搬時は、装置前面を持たないでください。変形する恐れがあります。側面および後面を持って、持ち上げたり運んだりしてください。装置にベゼルが付いた状態で、平置きしないでください。ベゼルが破損する恐れがありますので、ベゼルを取外すか、ベゼルに外力が掛からないように置いてください。シャーシが変形する恐れがあります。装置の上面に何も置かないでください。</p>	<p>HINWEIS</p> <p>Vermeiden Sie Beschädigungen - tragen Sie das Array nicht an seiner vorderen Seite. Heben oder tragen Sie das Array an seiner linken, rechten oder hinteren Seite. Beschädigen - legen Sie das Array nicht direkt auf den Boden oder einen Tisch, wenn die Blende angebracht ist. Entfernen Sie die Blende bei Bedarf, damit sie keinem Gewicht ausgesetzt wird. Beschädigen Sie nicht das Gehäuse - stellen Sie keine Gegenstände oben auf das Array.</p>	<p>AVISO</p> <p>Evite daños: no transporte la cabina desde su lado frontal. Levante o transporte la cabina desde el lado izquierdo, derecho o trasero. Evite causar daños en el marco: no coloque la cabina directamente sobre el piso o mesa cuando el marco se encuentra colocado. Extraiga el marco según sea necesario para evitar que el peso quede apoyado sobre el marco. Evite causar daños al chasis: no coloque ningún objeto sobre la parte superior de la cabina.</p>	<p>AVIS</p> <p>Pour éviter les dégâts - ne portez pas le cadre par sa face avant. Soulevez ou transportez le cadre par ses côtés gauche, droit, ou arrière. Pour éviter d'endommager le pourtour - ne posez pas le cadre directement au sol ou sur une table lorsque le pourtour est attaché. Retirez le pourtour de sorte à éviter que le poids ne s'exerce sur le pourtour. Pour éviter d'endommager le châssis - ne posez rien sur le dessus du cadre.</p>

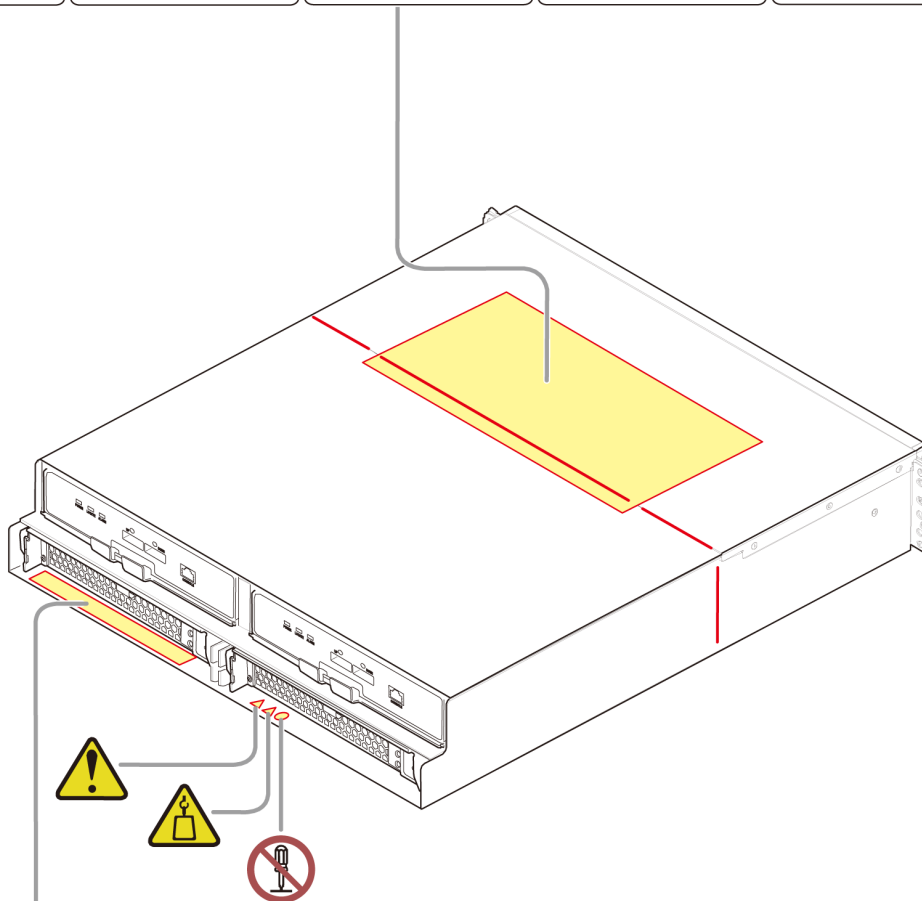

<p>⚠ 注意</p> <p>この装置は、二相の電源接続になっています。誤操作から電力を切り抜くには電源ケーブルから電源ケーブルを抜き取ってください。</p>	<p>⚠ CAUTION</p> <p>This array has a dual power supply configuration. To remove electricity from the array, unplug the two power cables from the power source.</p>	<p>⚠ VORSICHT</p> <p>Dieses Array ist mit einer doppelten Energieversorgungsanordnung ausgestattet. Um die Energiezufuhr zum Array zu unterbrechen, ziehen Sie beide Kabel aus der Stromsteckdose.</p>	<p>⚠ PRECAUCIÓN</p> <p>Esta cabina tiene una configuración dual de la fuente de alimentación. Al eliminar la electricidad del cabina, desenchufe los cables de la fuente de alimentación.</p>	<p>⚠ ATTENTION</p> <p>Ce cadre reçoit l'énergie d'un système de courant électrique dual. Afin de couper le courant du cadre, déconnectez les deux câbles de la source d'énergie.</p>	<p>⚠ 注意</p> <p>本装置は二相電源配置になっています。電源供給を切断するには電源ケーブルを電源ケーブルから抜き取ってください。</p>
--	---	---	--	---	--

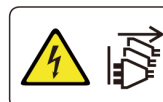

or

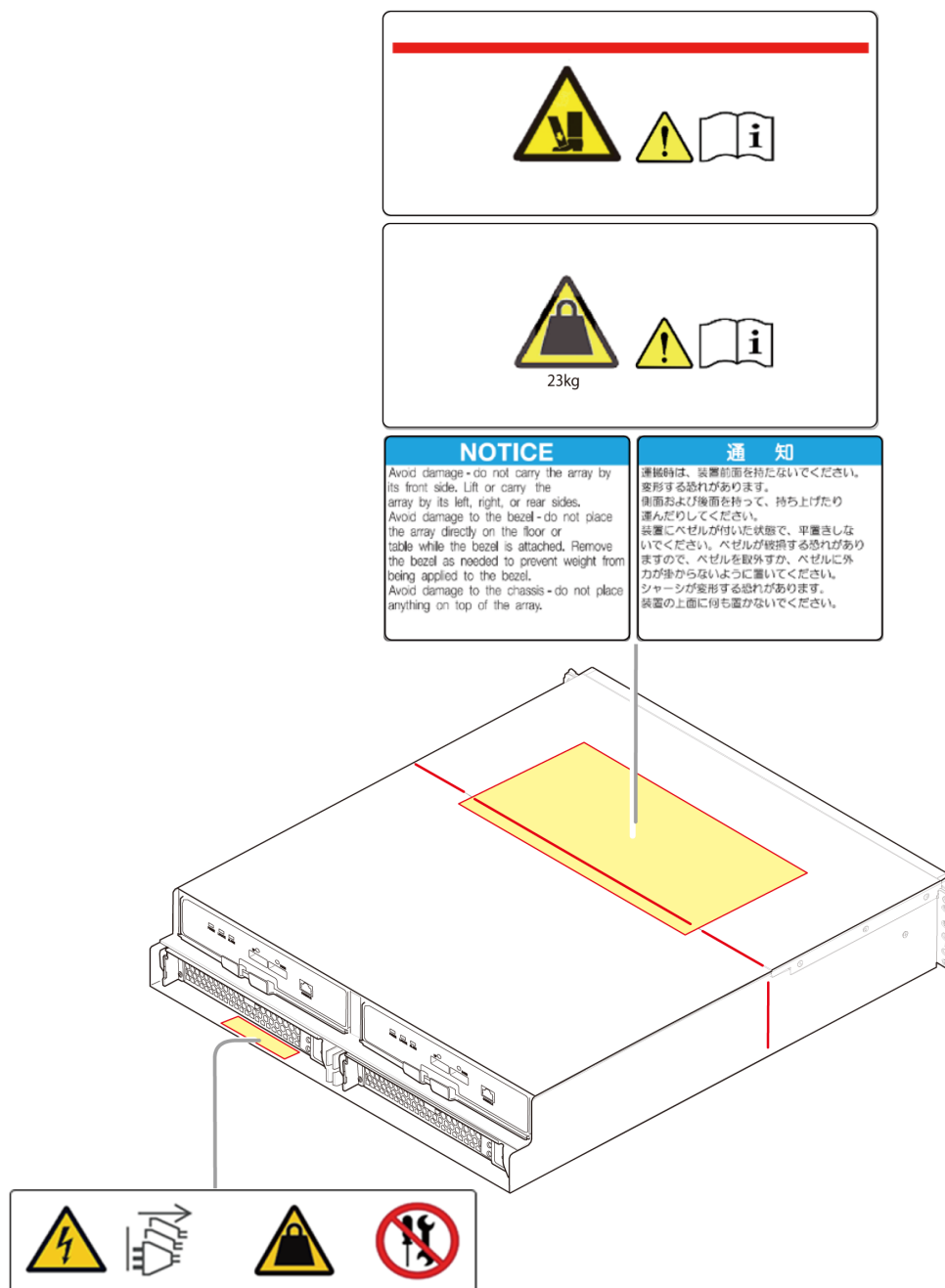

DBS の警告ラベル貼付位置 (パターン 2)



警告ラベルの意味

シンボル	示している意味
	落下注意 装置が落下してけがをする危険があります。装置上面および側面の赤い線を越えて引き出す場合、装置を両手でしっかりと持ってください。
	重量物注意 重量物を持ち上げると、腕や腰を痛めます。 リフターを使用したり、2人以上で扱ったりしてください。

DBL の警告ラベル貼付位置 (パターン 1)

<p>⚠ CAUTION Take care not to drop</p> <p> Dropping the array may cause injury, keep hands securely on array. Be aware of the red line marked on the array top and sides - When sliding the array out of the rail terminal past this mark, keep a firm hold on the array.</p>	<p>⚠ 注意 落下注意</p> <p> 装置が落下してけがをする危険があります。装置上面および側面の赤い線を越えて引き出す場合、装置を両手でしっかりと持ってください。</p>	<p>⚠ VORSICHT Nicht fallen lassen</p> <p> Beim Herunterfallen des Arrays können Personen verletzt werden. Halten Sie das Array stets sicher mit Ihren Händen fest. Beachten Sie die rote Linie, die oben und an den Seiten des Arrays angebracht ist.</p>	<p>⚠ PRECAUCIÓN Tenga cuidado para evitar caídas</p> <p> Dejar caer la cabina puede causar lesiones. Mantenga las manos de forma segura en la cabina. Respete la línea roja marcada en la parte superior y lateral de la cabina.</p>	<p>⚠ ATTENTION Prenez garde de ne pas laisser tomber</p> <p> Le fait de laisser tomber le cadre peut occasionner des blessures. Tenez les mains fermement sur le cadre. Tenez compte de la ligne marquée en rouge sur le haut et sur les côtés du cadre.</p>
<p>⚠ CAUTION Heavy</p> <p> Lifting the heavy array may cause injury in your arms or low back. Use lifting equipment or handle the array with two or more personnel. This array weighs approximately 27 kg.</p>	<p>⚠ 注意 重量物注意</p> <p> 重量物を持ち上げると、腕や腰を痛めます。リフターを使用したり、2人以上で扱ったりしてください。装置重量は約 27 kg です。</p>	<p>⚠ VORSICHT Hohes Gewicht</p> <p> Beim Anheben des schweren Arrays könnten Ihre Arme oder Ihr unterer Rücken verletzt werden. Verwenden Sie eine Hebevorrichtung oder transportieren Sie das Array mit mindestens zwei Personen. Dieses Array wiegt etwa 27 kg.</p>	<p>⚠ PRECAUCIÓN Peso elevado</p> <p> Levantar una cabina pesada puede causar lesiones en los brazos o la región lumbar. Utilice un dispositivo de elevación o levante la cabina con la ayuda de dos o más personas. Esta cabina posee un peso aproximado de 27 kg.</p>	<p>⚠ ATTENTION Poids</p> <p> Le fait de soulever le cadre qui est lourd peut entraîner des lésions aux bras ou au bas du dos. Utilisez un équipement de levage ou manipulez le cadre à deux personnes ou plus. Ce cadre pèse environ 27 kg.</p>
<p>NOTICE</p> <p> Avoid damage - do not carry the array by its front side. Lift or carry the array by its left, right, or rear sides. Avoid damage to the bezel - do not place the array directly on the floor or table while the bezel is attached. Remove the bezel as needed to prevent weight from being applied to the bezel. Avoid damage to the chassis - do not place anything on top of the array.</p>	<p>通知</p> <p> 運搬時は、装置前面を持たないでください。変形する恐れがあります。側面および後面を持って、持ち上げたり運んだりしてください。装置にベゼルが付いた状態で、平置きしないでください。ベゼルが破損する恐れがありますので、ベゼルを取外すか、ベゼルに外力が掛からないように置いてください。シャーシが変形する恐れがあります。装置の上面に何も置かないでください。</p>	<p>HINWEIS</p> <p> Vermeiden Sie Beschädigungen - tragen Sie das Array nicht an seiner vorderen Seite. Heben oder tragen Sie das Array an seiner linken, rechten oder hinteren Seite. Beschädigen - legen Sie das Array nicht direkt auf den Boden oder einen Tisch, wenn die Blende angebracht ist. Entfernen Sie die Blende bei Bedarf, damit sie keinem Gewicht ausgesetzt wird. Beschädigen Sie nicht das Gehäuse - stellen Sie keine Gegenstände oben auf das Array.</p>	<p>AVISO</p> <p> Evite daños: no transporte la cabina desde su lado frontal. Levante o transporte la cabina desde el lado izquierdo, derecho o trasero. Evite causar daños en el marco: no coloque la cabina directamente sobre el piso o mesa cuando el marco se encuentra colocado. Extraiga el marco según sea necesario para evitar que el peso quede apoyado sobre el marco. Evite causar daños al chasis: no coloque ningún objeto sobre la parte superior de la cabina.</p>	<p>AVIS</p> <p> Pour éviter les dégâts - ne portez pas le cadre par sa face avant. Soulevez ou transportez le cadre par ses côtés gauche, droit, ou arrière. Pour éviter d'endommager le pourtour - ne posez pas le cadre directement au sol ou sur une table lorsque le pourtour est attaché. Retirez le pourtour de sorte à éviter que le poids ne s'exerce sur le pourtour. Pour éviter d'endommager le châssis - ne posez rien sur le dessus du cadre.</p>

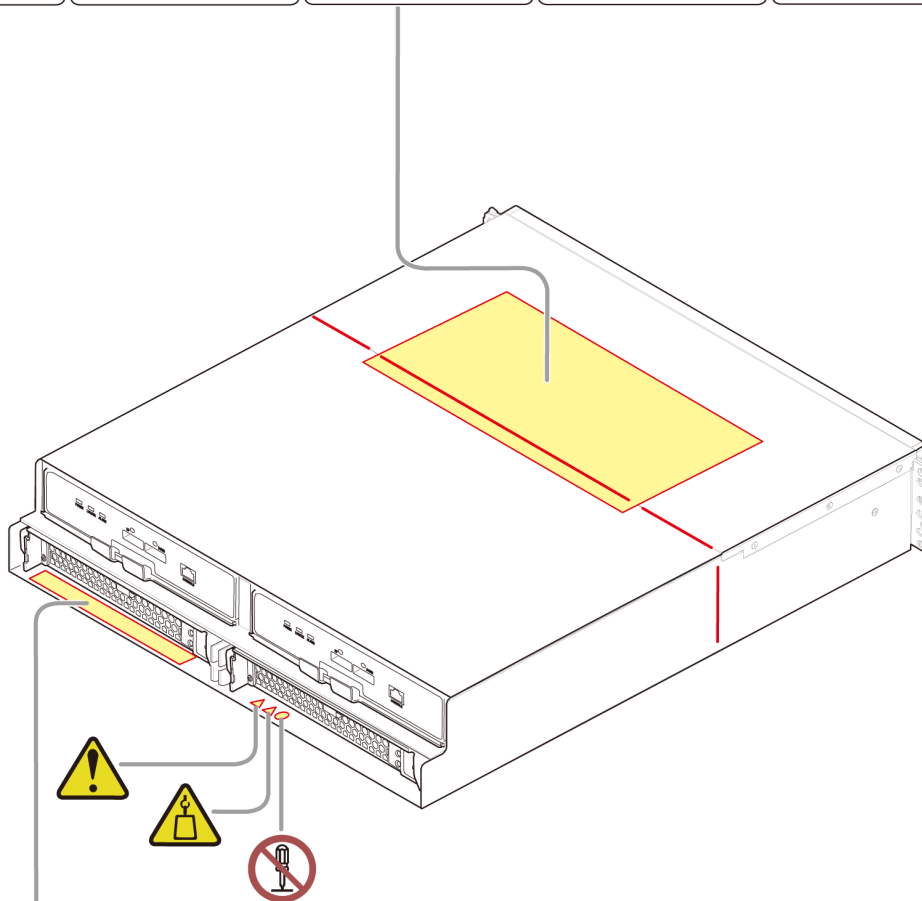

<p>⚠ 注意</p> <p> この装置は、二重の電源構成になっています。電源から電力を切り取るには電源から電力を切断する必要があります。</p>	<p>⚠ CAUTION</p> <p> This array has a dual power supply configuration. To remove electricity from the array, unplug the two power cables from the power source.</p>	<p>⚠ VORSICHT</p> <p> Dieses Array ist mit einer doppelten Energieversorgungsanordnung ausgestattet. Um die Energie aus dem Array zu unterbrechen, ziehen Sie beide Kabel aus der Stromquelle.</p>	<p>⚠ PRECAUCIÓN</p> <p> Esta cabina tiene una configuración dual de la fuente de alimentación. Al eliminar la electricidad del cabina, desenchufe dos cables de la fuente de alimentación.</p>	<p>⚠ ATTENTION</p> <p> Ce cadre est équipé d'un système de courant électrique dual. Afin de couper le courant du cadre, déconnectez les deux câbles de la source d'énergie.</p>	<p>⚠ 注意</p> <p> 本装置は二重電源構成です。本装置から電源を切断するには電源から電力を切断する必要があります。</p>
--	--	---	---	--	---

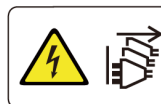

or

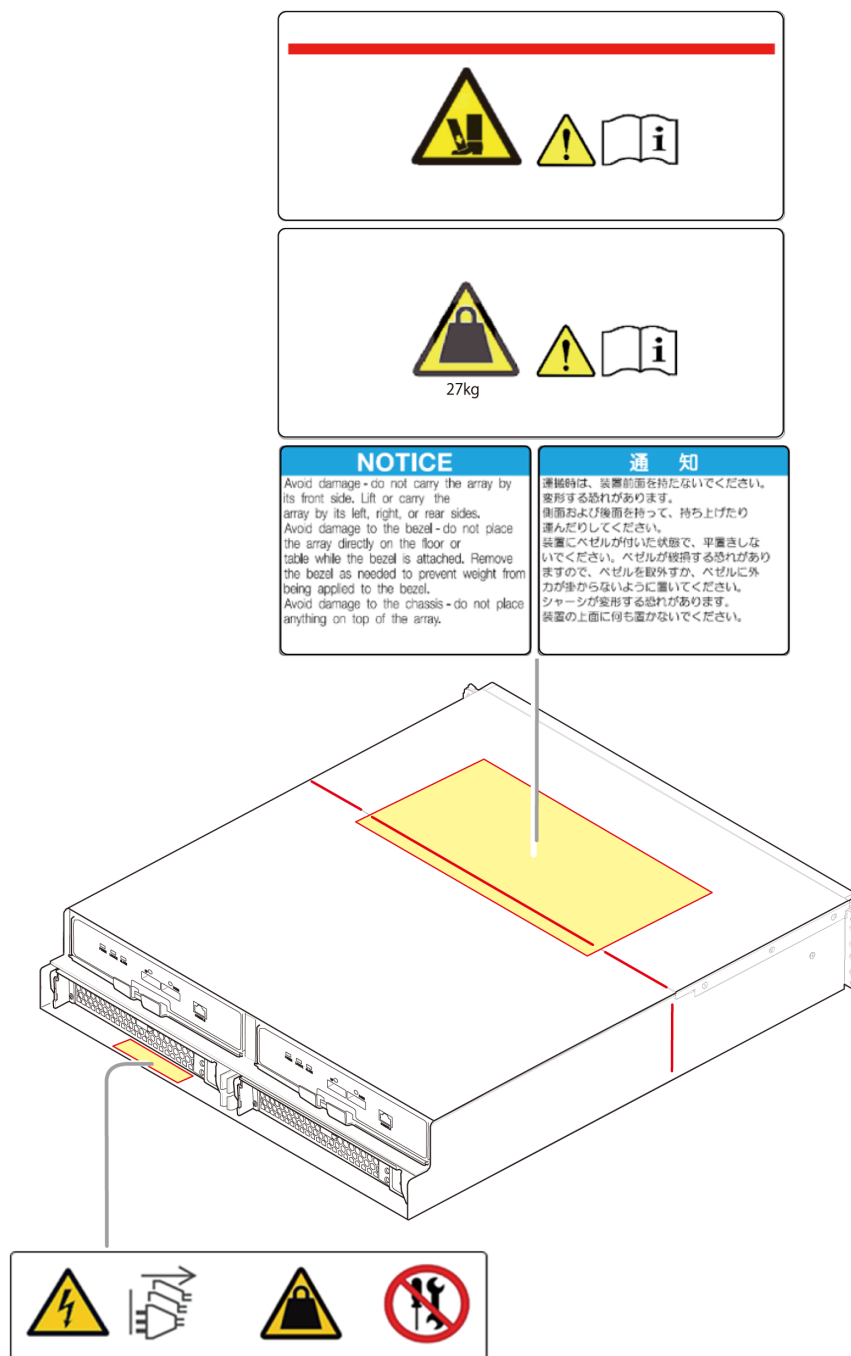

DBL の警告ラベル貼付位置 (パターン 2)



警告ラベルの意味

シンボル	示している意味
	落下注意 装置が落下してけがをする危険があります。装置上面および側面の赤い線を越えて引き出す場合、装置を両手でしっかりと持ってください。
	重量物注意 重量物を持ち上げると、腕や腰を痛めます。 リフターを使用したり、2人以上で扱ったりしてください。

DB60 の警告ラベル貼付位置 (パターン 1)

<p>Be careful of falling. To ensure rack stability, only one storage expansion unit can be extended at a time.</p>		<p>転倒注意 ラックが転倒する恐れがあるため、一度に複数の装置を引き出さないで下さい。</p>		<p>Auf einen möglichen Fall achten. Mehrere Subsysteme nicht einmal herausziehen. Sonst kann das Gestell umfallen.</p>		<p>Tener cuidado con la caída. No arrancar algunos subsistemas al mismo tiempo. De lo contrario, el estante se cae.</p>		<p>Ne laissez pas les plusieurs appareils à la fois, sinon l'étagère peut être renversée.</p>				<p>Take care not to drop. Dropping the array may cause injury. Keep hands securely on array. Be aware of the red line marked on the array top and sides.</p>		<p>落下注意 装置が落下しけがをする危険があります。装置上面および側面の赤い線を離れて引き出す場合、装置を両手でしっかりと持つて下さい。</p>		<p>Nicht fallen lassen. Beim Herunterfallen des Arrays können Personen verletzt werden. Halten Sie das Array stets sicher mit Ihren Händen fest. Beachten Sie die rote Linie, die oben und an den Seiten des Arrays angebracht ist.</p>		<p>Tenga cuidado para evitar caídas. Dejar caer la cabina puede causar lesiones. Mantenga las manos de forma segura en la cabina. Respete la línea roja marcada en la parte superior y lateral de la cabina.</p>		<p>Prenez garde de ne pas laisser tomber. Le fait de laisser tomber le cadre peut occasionner des blessures. Tenez le cadre fermement sur la ligne marquée en rouge sur le haut et sur les côtés du cadre.</p>	
<p>Heavy. Lifting the heavy array may cause injury in your arms or low back. Use lifting equipment or handle the array with two or more personnel. This array weighs approximately 90kg.</p>		<p>注意 重量物注意 重量物を持ち上げる時、腕や腰を傷めます。リフターを使用したり、2人以上で取ったりして下さい。装置重量は約90kgです。</p>		<p>VORSICHT Hohes Gewicht Beim Anheben des schweren Arrays könnten Ihre Arme oder Ihr unterer Rücken verletzt werden. Verwenden Sie eine Hebevorrichtung oder transportieren Sie das Array mit mindestens zwei Personen. Dieses Array wiegt etwa 90kg.</p>		<p>PRECAUCION Peso elevado Levantar una cabina pesada puede causar lesiones en los brazos o la región lumbar. Utilice un dispositivo de elevación o levante la cabina con la ayuda de dos o más personas. Esta cabina posee un peso aproximado de 90kg.</p>		<p>ATTENTION Poids Le fait de soulever le cadre qui est lourd peut entraîner des lésions aux bras ou au bas du dos. Utilisez un équipement de levage ou manipulez le cadre à deux personnes ou plus. Ce cadre pèse environ 90kg.</p>													
<p>Be careful of falling. Slide/rail mounted equipment is not to be used as a shelf or a work space.</p>		<p>注意 転倒防止 スライド/レールも取り付けた装置は、棚または作業空間として使用してはならない。</p>		<p>VORSICHT Ausrüstung, auf der ein Gleiten und Schiene bestiegen werden, muss nicht als ein Regal oder ein Arbeitsgebiet verwendet werden.</p>		<p>PRECAUCION El equipo sobre el cual la dispositiva y el carril son montados no debe ser usado como un anaquel o un trabajo del área.</p>		<p>ATTENTION L'équipement sur lequel un part glissé sur un rail est monté ne doit pas être utilisé comme une étagère ou un secteur de travail.</p>													

HDD LOCATION											
48	49	50	51	52	53	54	55	56	57	58	59
36	37	38	39	40	41	42	43	44	45	46	47
24	25	26	27	28	29	30	31	32	33	34	35
12	13	14	15	16	17	18	19	20	21	22	23
00	01	02	03	04	05	06	07	08	09	10	11

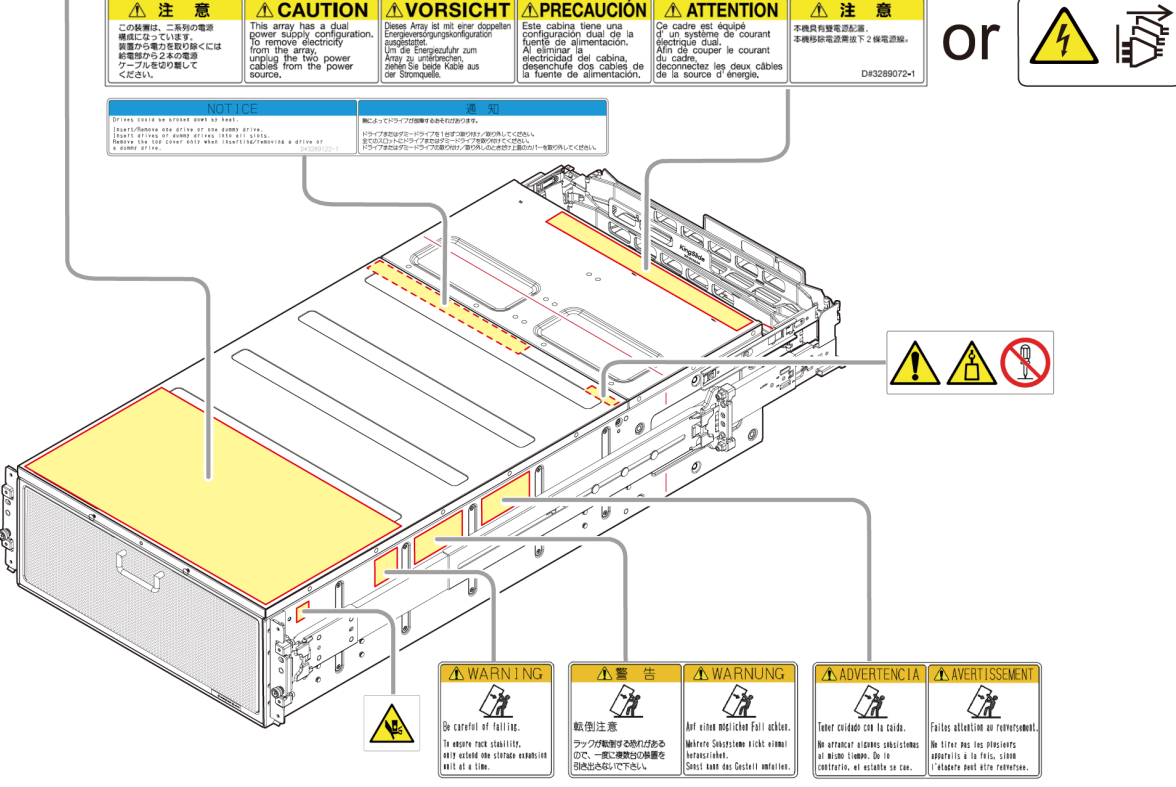





DB60 の警告ラベル貼付位置 (パターン 2)

HDD LOCATION											
48	49	50	51	52	53	54	55	56	57	58	59
36	37	38	39	40	41	42	43	44	45	46	47
24	25	26	27	28	29	30	31	32	33	34	35
12	13	14	15	16	17	18	19	20	21	22	23
00	01	02	03	04	05	06	07	08	09	10	11

NOTICE

Drives could be stored down by heat.
 Insert/Remove one drive of the dummy drive.
 Insert drives of dummy drives into all slots.
 Remove the top cover only when inserting/removing a drive of a dummy drive.
Inf 30369122-1

警告ラベルの意味

シンボル	示している意味
	指はさみ込み注意 可動部によりけがをする可能性があります。 左右のレールのラッチをスライドさせて、ロックを解除するときは注意してください。
	転倒注意 ラックが転倒する恐れがあるので、一度に複数台の装置を引き出さないでください。 一度に引き出すことができるのは、1台だけです。
	落下注意 装置が落下してけがをする危険があります。 装置上面および側面の赤い線を越えて引き出す場合、装置を両手でしっかりと持ってください。
	重量物取り扱い時の注意 重量物を持ち上げると、腕や腰を痛めます。 リフターを使用したり、2人以上で扱ったりしてください。
	上乗せ（荷重）禁止 ラックから引き出された装置に物を置いたり、作業スペースとして使用したりしないでください。 ラックが転倒する恐れがあります。

CBXSN コントローラボードの警告ラベル貼付位置（パターン1）

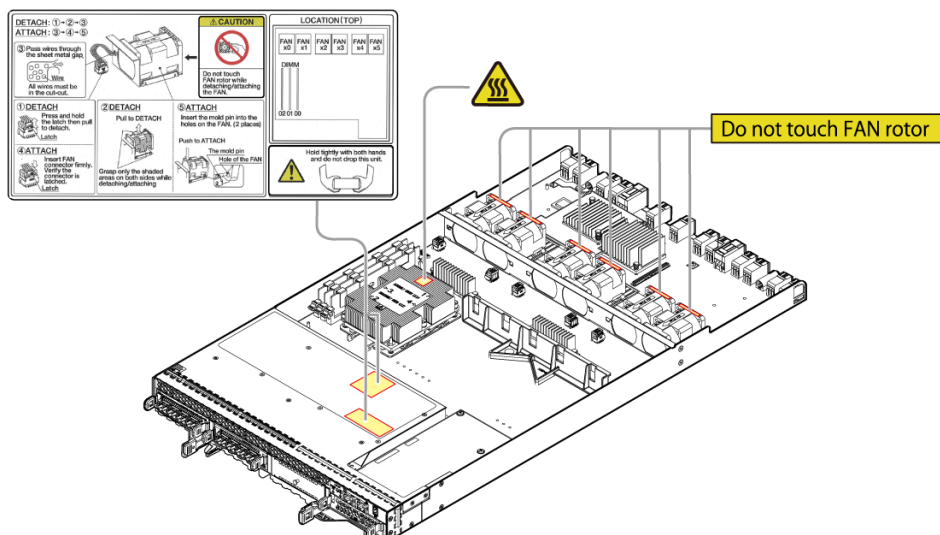

CBXSN コントローラボードの警告ラベル貼付位置 (パターン 2)

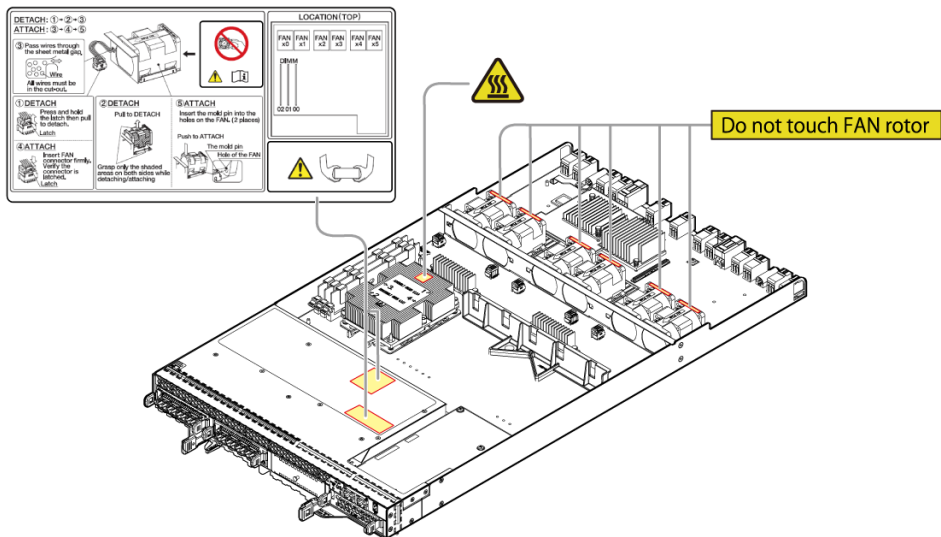

警告ラベルの意味

シンボル	示している意味
	<p>取り扱い注意</p> <p>ファンの取り外し/取り付け時は、ファンの回転部に触れないでください。</p>

CBSN1/CBSN2 コントローラボードの警告ラベル貼付位置 (パターン 1)

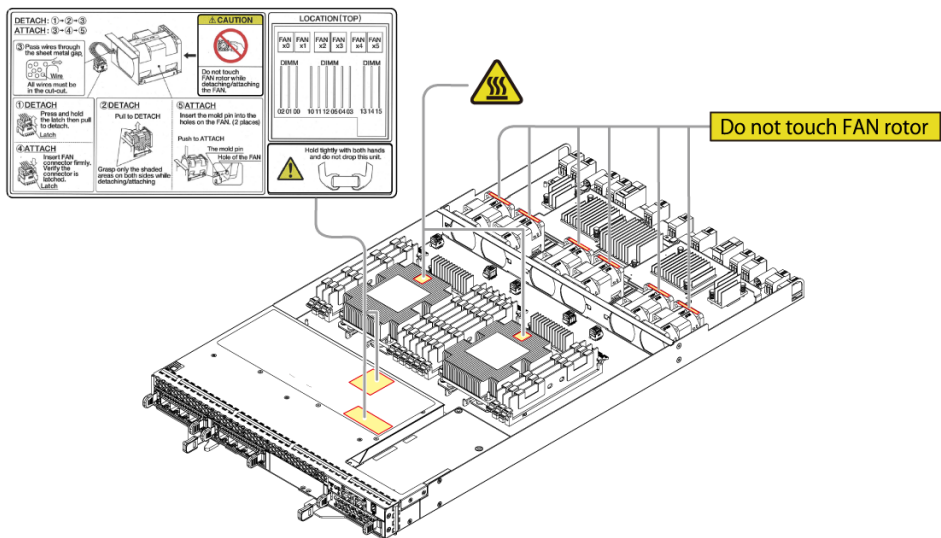

CBSN1/CBSN2 コントローラボードの警告ラベル貼付位置 (パターン 2)

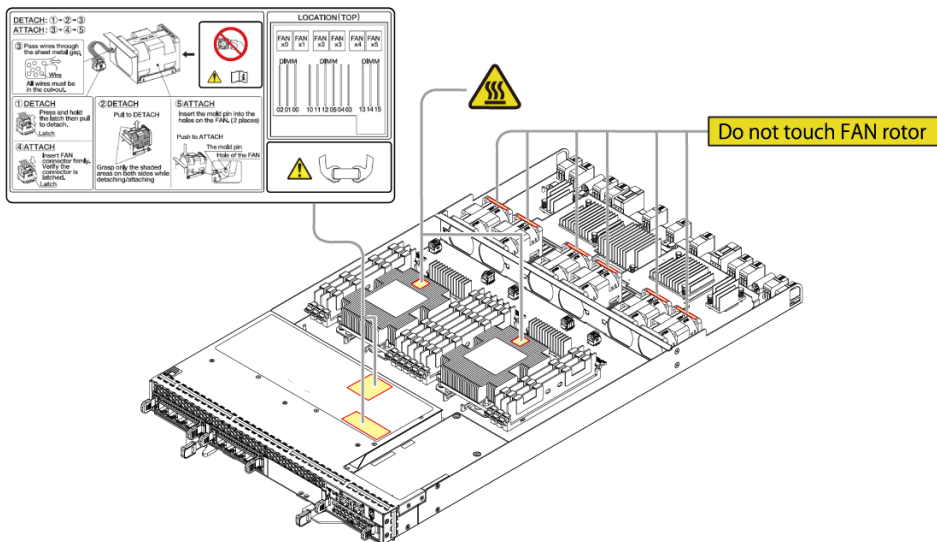

警告ラベルの意味

シンボル	示している意味
	<p>取り扱い注意</p> <p>ファンの取り外し/取り付け時は、ファンの回転部に触れないでください。</p>

CBLHN/CBLMH4 コントローラボードの警告ラベル貼付位置

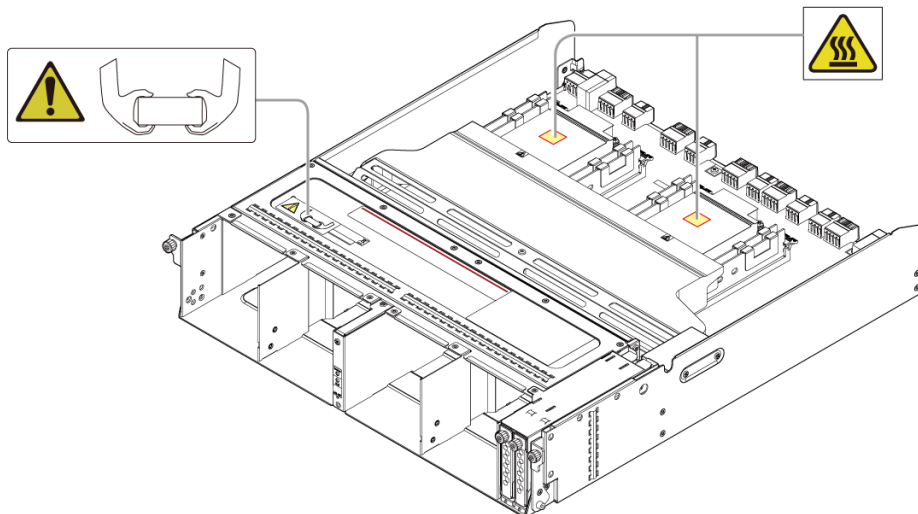

CBXSN/CBSN1/CBSN2 電源の警告ラベル貼付位置

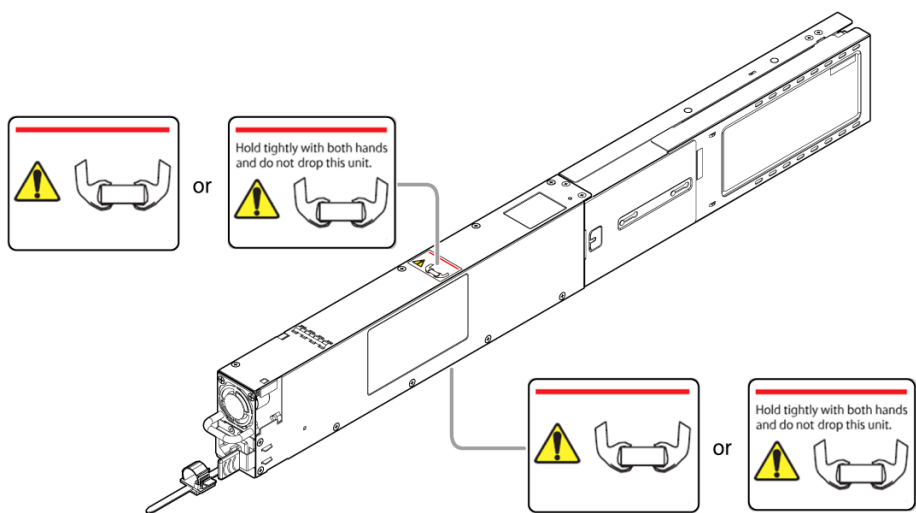

DB60 電源の警告ラベル貼付位置

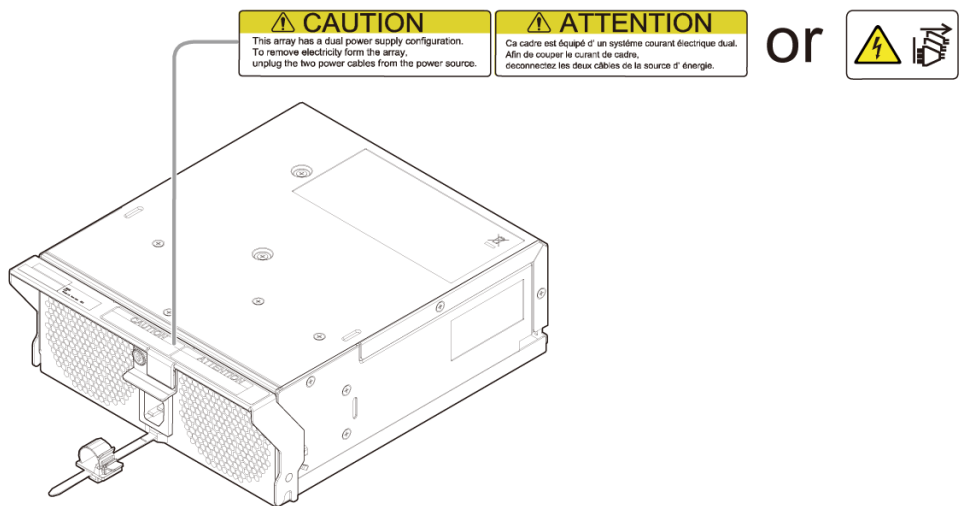

CMA の警告ラベル貼付位置

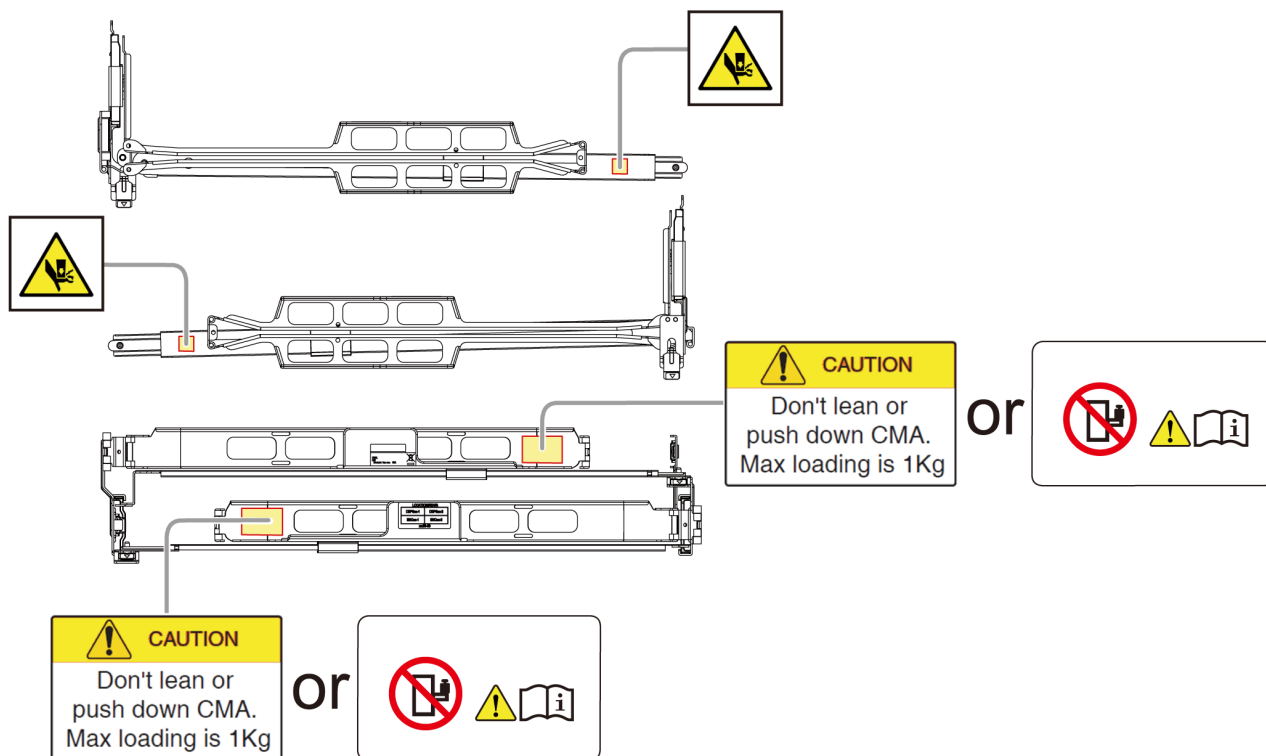

警告ラベルの意味

シンボル	示している意味
	上乗せ（荷重）禁止 CMA を傾けたり押し下げたりしないでください。 最大負荷は 1Kg です。

CBXSN/CBSN1/CBSN2 バッテリーの警告ラベル貼付位置

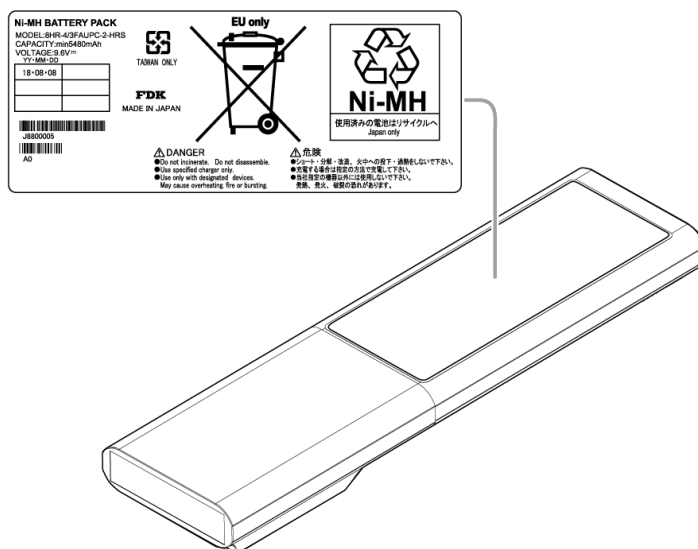

CBLHN バッテリーの警告ラベル貼付位置

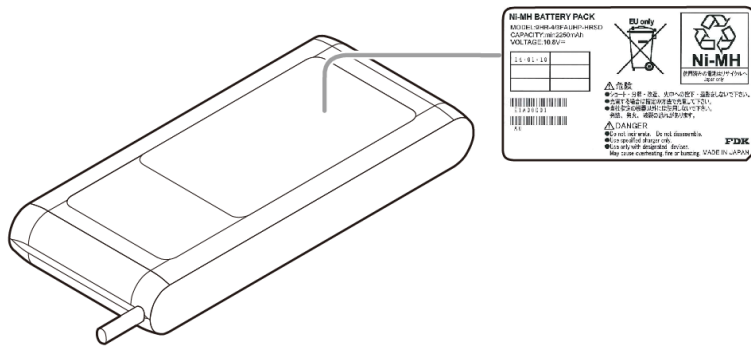

CBLMH4 バッテリーの警告ラベル貼付位置

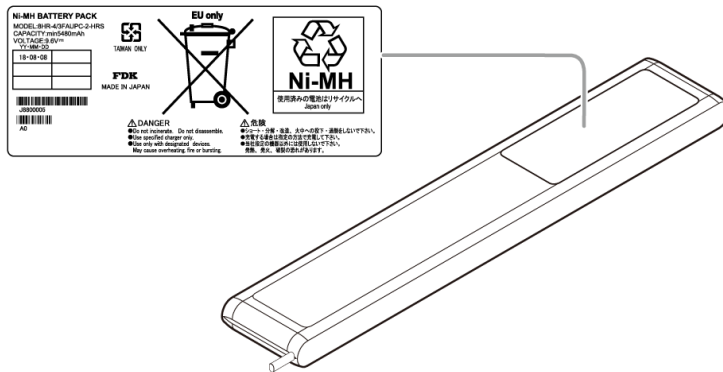

チャンネルボードボックス (CHBB) 警告ラベル貼付位置 (パターン 1)

<p>⚠ CAUTION Take care not to drop</p> <p>Dropping the array may cause injury. Keep hands clear of array. Be aware of the red line marked on the array top - when sliding the array out of the rail terminal past this mark, keep a firm hold on the array.</p>	<p>⚠ 注意 落下注意</p> <p>装置が落下してけがをするおそれがあります。装置上側の赤い線を超えてお出し出す場合、装置を両手でしっかりと持つてください。</p>	<p>⚠ VORSICHT Nicht fallen lassen</p> <p>Beim Herabfallen des Arrays können Personen verletzt werden. Halten Sie das Array stets sicher mit Ihren Händen fest. Beachten Sie die rote Linie, die oben des Arrays angebracht ist.</p>	<p>⚠ PRECAUCIÓN Tenga cuidado para evitar caídas</p> <p>Dejar caer la cabina puede causar lesiones. Manténela en la cabina de forma segura en la cabina. Respete la línea roja marcada en la parte superior de la cabina.</p>	<p>⚠ ATTENTION Prenez garde de ne pas laisser tomber</p> <p>Le fait de laisser tomber le cadre peut occasionner des blessures. Tenez les mains fermement sur le cadre. Tenez compte de la ligne marquée en rouge sur le haut du cadre.</p>
<p>⚠ CAUTION Heavy</p> <p>Lifting the heavy array may cause injury in your arms or low back. Use lifting equipment or handle the array with two or more personnel. This array weighs approximately 40kg.</p>	<p>⚠ 注意 重量物注意</p> <p>重量物を持ち上げると、腕や腰を痛めます。リフターを使用したり、2人以上で扱うつもりしてください。 装置重量は約40kgです。</p>	<p>⚠ VORSICHT Hohes Gewicht</p> <p>Beim Anheben des schweren Arrays könnten Ihre Arme oder Ihr unterer Rücken verletzt werden. Verwenden Sie eine Hebevorrichtung oder transportieren Sie das Array mit mindestens zwei Personen. Dieses Array wiegt etwa 40kg.</p>	<p>⚠ PRECAUCIÓN Peso elevado</p> <p>Levantar una cabina pesada puede causar lesiones en los brazos o la región lumbar. Utilice un dispositivo de elevación o levante la cabina con la ayuda de dos o más personas. Esta cabina posee un peso aproximado de 40kg.</p>	<p>⚠ ATTENTION Poids</p> <p>Le fait de soulever le cadre qui est lourd peut entraîner des lésions aux bras ou au bas du dos. Utilisez un équipement de levage ou manipulez le cadre à deux personnes ou plus. Ce cadre pèse environ 40kg.</p>
<p>NOTICE</p> <p>Avoid damage - do not carry the array by its front edge. Also do not carry the array by its left, right, or rear sides. Avoid damage to the array - do not place the array directly on the floor or inside while the array is attached. Remove the array as needed to prevent weight from being applied to the rack. Avoid damage to the chassis - do not place anything on top of the array.</p>	<p>通知</p> <p>破損防止、搬送方法を間違わないでください。装置を正面から持ち上げたり、左側、右側、または背面から持ち上げることはしないでください。装置が取り付けられている状態で、床やラックに直接置くことはしないでください。必要に応じて、装置を取り外して重量がラックにかけられるのを防ぎます。 装置の上部に何も置かないでください。</p>	<p>HINWEIS</p> <p>Vermeiden Sie Beschädigungen - tragen Sie das Array nicht an seiner Vorderkante, auch nicht an den Seiten. Vermeiden Sie Beschädigungen - legen Sie das Array nicht direkt auf den Boden oder in den Rack, wenn das Array angeschlossen ist. Entfernen Sie es, wenn Sie das Array abheben müssen, um das Gewicht von der Front zu entfernen. Beschädigen Sie nicht das Gehäuse - stellen Sie keine Gegenstände auf dem Array.</p>	<p>AVISO</p> <p>Evite daños. No transporte la cabina desde su borde frontal. Evite o transporte la cabina desde sus lados izquierdo, derecho o trasero. Evite causar daños en el array. No coloque el array directamente sobre el piso o dentro de un rack si el array está conectado. Extraiga el array cuando sea necesario para evitar que el peso sea aplicado sobre el rack. Evite causar daños al chasis. No coloque ningún objeto sobre la parte superior de la cabina.</p>	<p>AVIS</p> <p>Éviter les dégâts - ne portez pas le cadre par sa face avant. Évitez de transporter le cadre par ses côtés gauche, droit, ou arrière. Éviter endommager le porteur - ne placez pas le cadre directement sur le sol ou sur une autre station de porteur si le cadre est attaché. Retirez le porteur de sorte à éviter que le poids ne s'applique sur le porteur. Éviter endommager le châssis - ne posez rien sur le dessus du cadre.</p>

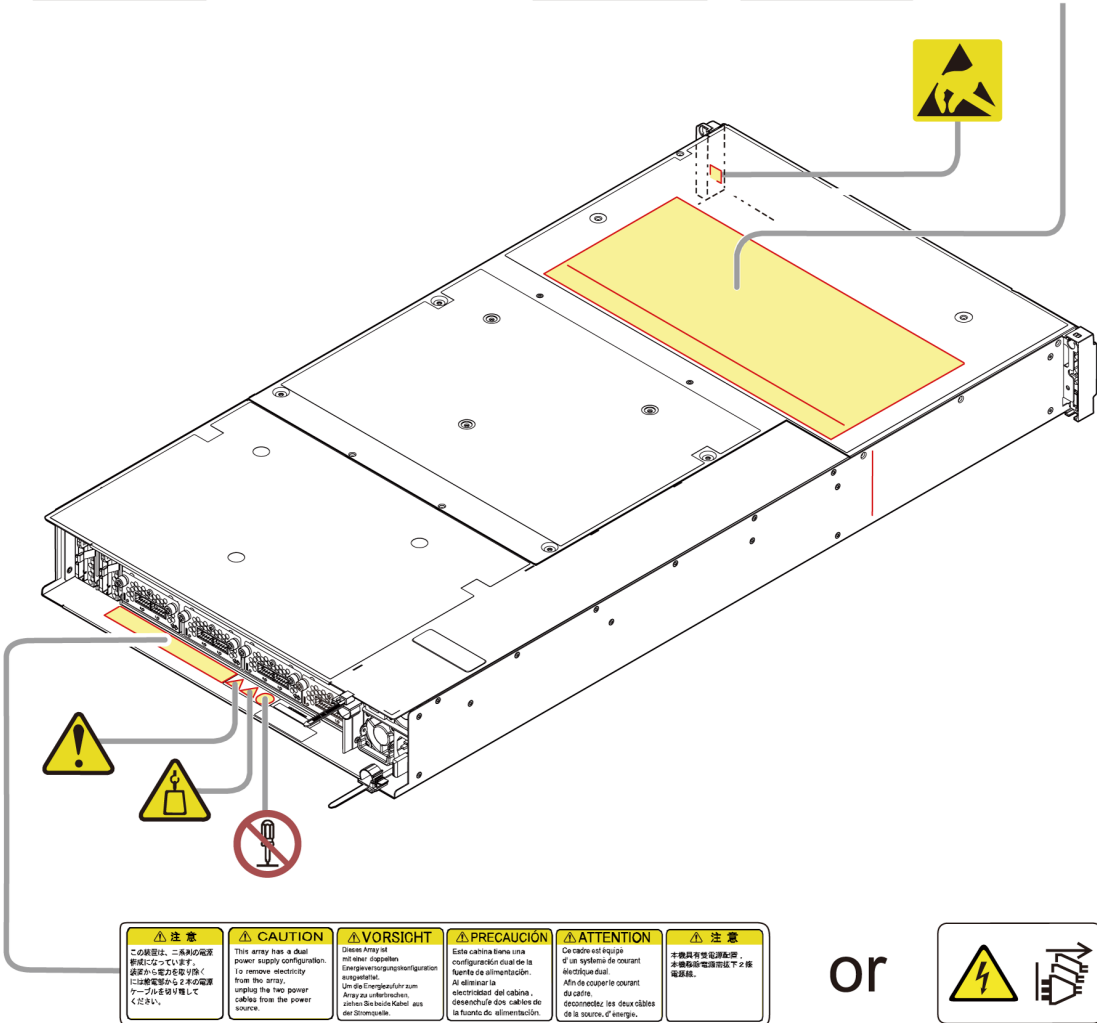

<p>⚠ 注意</p> <p>この装置は、二重の電源構成になっています。誤らから電力を切り除くには電源ケーブルを電源から取り外してください。</p>	<p>⚠ CAUTION</p> <p>This array has a dual power supply configuration. To remove electricity from the array, unplug the two power cables from the power source.</p>	<p>⚠ VORSICHT</p> <p>Dieses Array ist mit einer doppelten Energieversorgung konfiguriert. Um die Energiezufuhr zum Array zu unterbrechen, ziehen Sie beide Kabel aus der Stromquelle.</p>	<p>⚠ PRECAUCIÓN</p> <p>Esta cabina tiene una configuración dual de la fuente de alimentación. Al eliminar la electricidad del cabina, desconecte los cables de la fuente de alimentación.</p>	<p>⚠ ATTENTION</p> <p>Ce cadre est équipé d'un système de courant électrique dual. Afin de couper le courant du cadre, déconnectez les deux câbles de la source d'énergie.</p>	<p>⚠ 注意</p> <p>本装置は二重電源構成です。電源供給を電源側から切断するには、電源ケーブルを電源側から取り外してください。</p>
---	---	--	--	---	--

チャンネルボードボックス (CHBB) 警告ラベル貼付位置 (パターン 2)

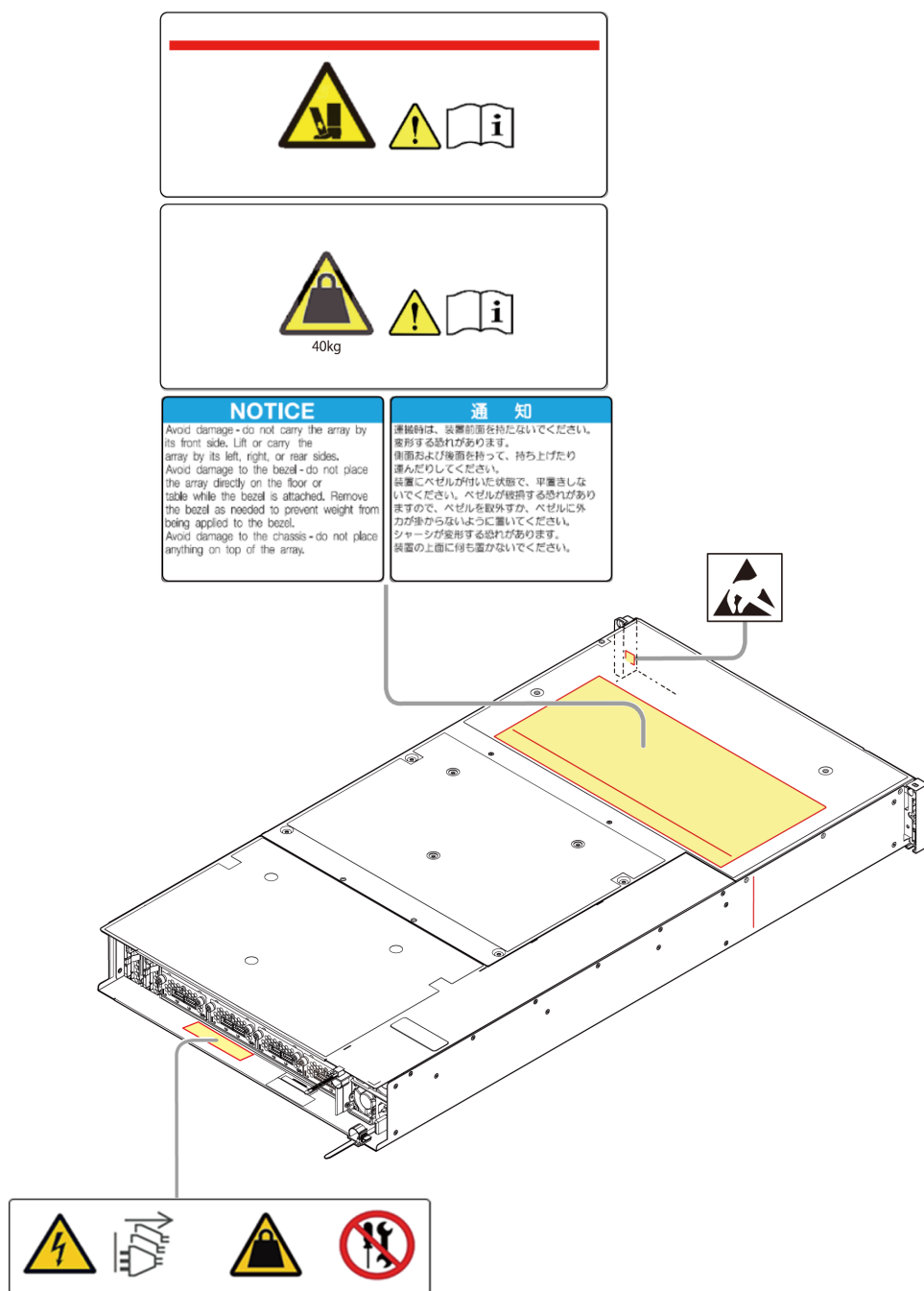

警告ラベルの意味

シンボル	示している意味
	落下注意 装置が落下してけがをする危険があります。装置上面および側面の赤い線を越えて引き出す場合、装置を両手でしっかりと持ってください。
	重量物注意 重量物を持ち上げると、腕や腰を痛めます。 リフターを使用したり、2人以上で扱ったりしてください。

スイッチパッケージ (SWPK) 警告ラベル貼付位置 (パターン 1)

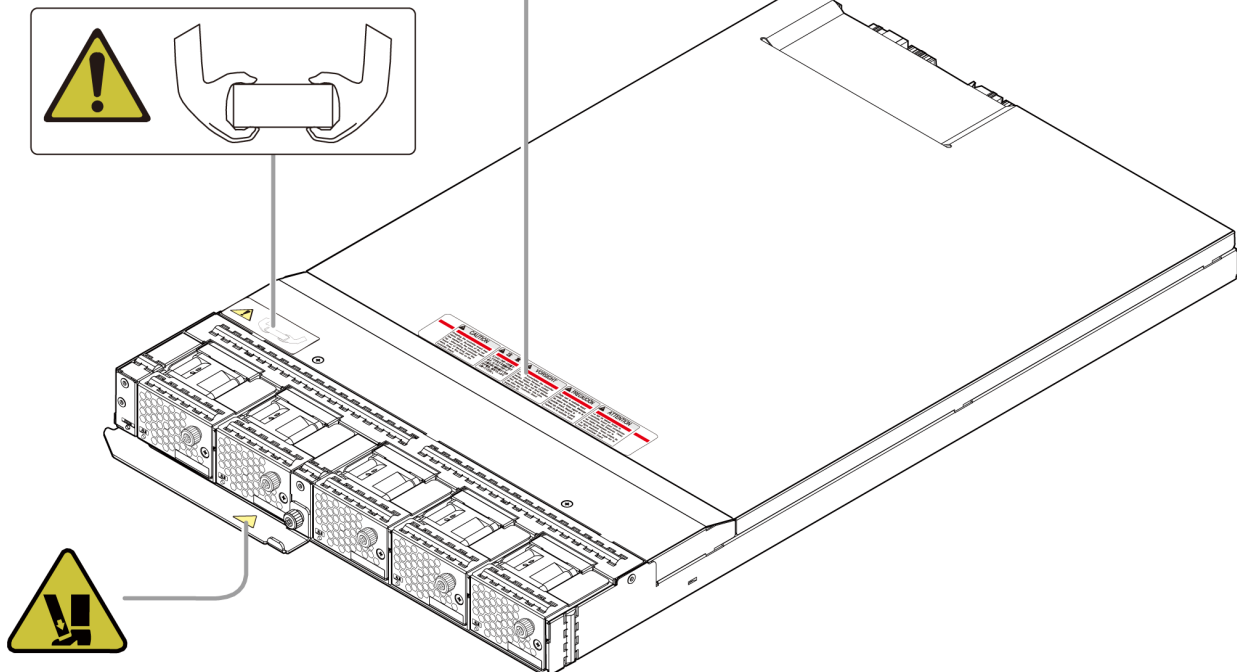

<p>⚠ CAUTION</p> <p>Dropping the controller board may cause injury. Be aware of the red line marked on the controller board top - when sliding the controller board out of the array past this mark, keep a firm hold on the controller board.</p>	<p>⚠ 注意</p> <p>コントローラボードが落下してけがをする危険があります。コントローラボード上面の赤い線を越えて引き出す場合、両手でしっかりと持ってください。</p>	<p>⚠ VORSICHT</p> <p>Beim Herunterfallen des Controller Board können Personen verletzt werden. Halten Sie das Controller Board stets sicher mit Ihren Händen fest. Beachten Sie die rote Linie, die oben des Controller Board angebracht ist.</p>	<p>⚠ PRECAUCIÓN</p> <p>Dejar caer la controller board puede causar lesiones. Mantenga las manos de forma segura en la controller board. Respete la línea roja marcada en la parte superior de la controller board.</p>	<p>⚠ ATTENTION</p> <p>Le fait de laisser tomber le controller board peut occasionner occasionner des blessures. Tenez les mains fermement sur le controller board. Tenez compte de la ligne marquée en rouge sur le haut du controller board.</p>
---	---	--	---	--

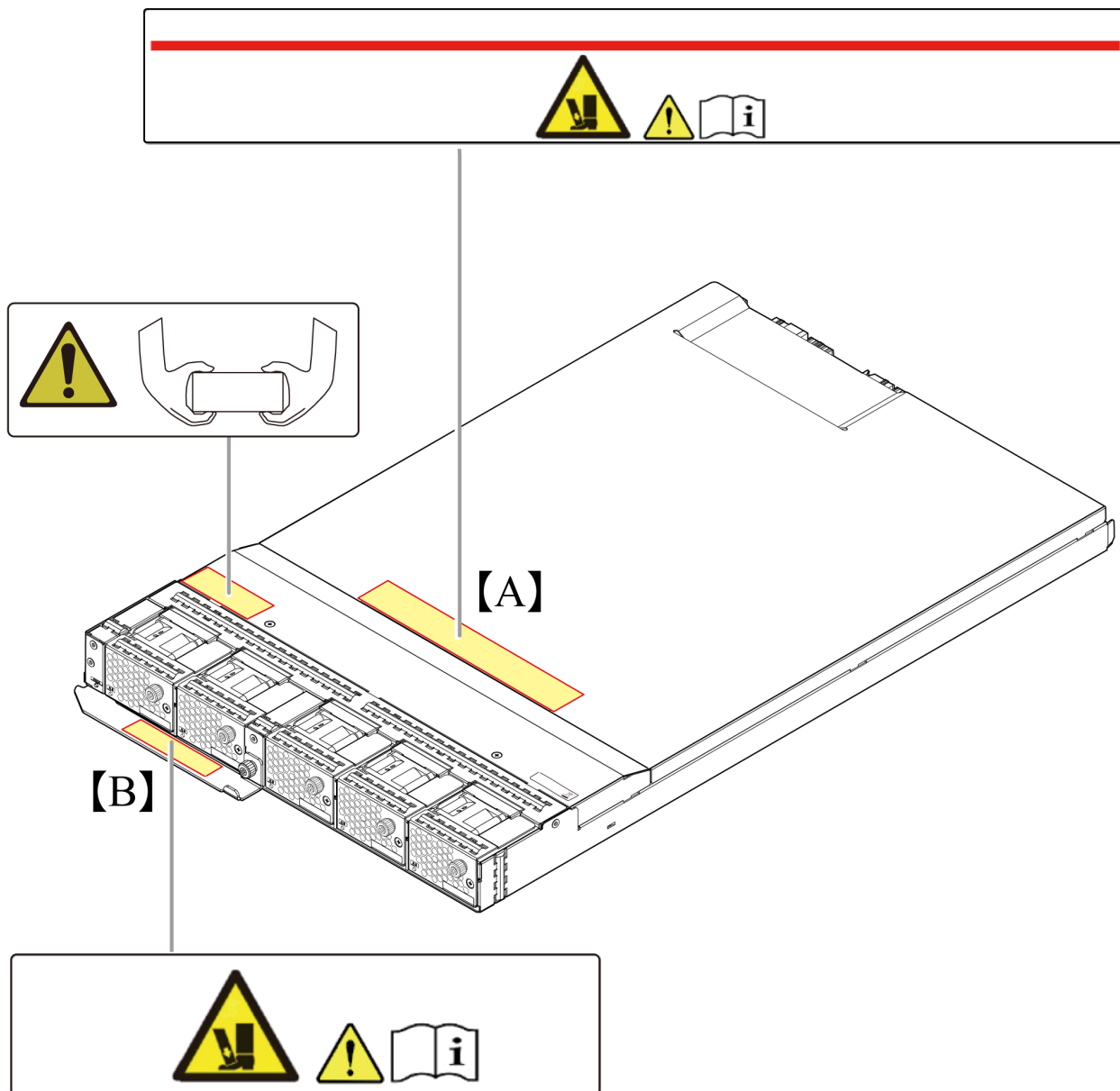

スイッチパッケージ (SWPK) 警告ラベル貼付位置 (パターン 2)



警告ラベルの意味

シンボル	示している意味
 Location 【A】	落下注意 装置が落下してけがをする危険があります。 装置上面の赤い線を越えて引き出す場合、装置を両手でしっかりと持ってください。
 Location 【B】	落下注意 装置が落下してけがをする危険があります。 このレバーを使用して装置を持ち上げたり運んだりしないでください。

発行履歴

この発行履歴では、次の略記を使用します。

- VSP E シリーズ : VSP E390, E590, E790, E990, E1090 の略記。

マニュアル資料番号	発行年月	変更内容
4049-1J-H20-D1	2024 年 2 月	<ul style="list-style-type: none"> • 適合 DKCMAIN ファームウェアバージョン VSP E シリーズ : 93-07-23-XX • ドライブボックス形名に HT-F40SM-DBSE を追加しました。 <ul style="list-style-type: none"> ◦ 装置の呼称 ◦ 表 4 形名とモデル形名の対応 ◦ 表 17 VSP E1090 ドライブボックス ◦ (2) VSP E1090 ドライブボックス ◦ (5) VSP E1090H ドライブボックス ◦ 5.6.5 VSP E1090 機器仕様 (省エネ法に基づく表示)
4049-1J-H20-D0	2023 年 10 月	<ul style="list-style-type: none"> • 適合 DKCMAIN ファームウェアバージョン VSP E シリーズ : 93-07-22-XX • ストレージシステム運用上の注意に「SSD 電源オフ時間の注意」を追加しました。 <ul style="list-style-type: none"> ◦ 3.2.4 SSD 電源オフ時間の注意
4049-1J-H20-C0	2023 年 3 月	<ul style="list-style-type: none"> • 適合 DKCMAIN ファームウェアバージョン VSP E シリーズ : 93-07-01-XX • VSP E590, E790, E1090 でチャンネルボード iSCSI 25Gbps をサポート <ul style="list-style-type: none"> ◦ 5.3.11 チャンネルボードの各部名称と機能 形名一覧にチャンネルボード 25 Gbps iSCSI (Optic)を追加しました。 ◦ 5.5.2 VSP E590 形名一覧 ◦ 5.5.3 VSP E790 形名一覧 ◦ 5.5.5 VSP E1090 形名一覧 機器仕様にチャンネルボード 25 Gbps iSCSI (Optic)を追加しました。 ◦ 表 33 VSP E590 機器仕様 ◦ 表 34 VSP E590H 機器仕様 ◦ 表 35 VSP E790 機器仕様 ◦ 表 36 VSP E790H 機器仕様 ◦ 表 38 VSP E1090 機器仕様 ◦ 表 39 VSP E1090H 機器仕様 iSCSI ケーブルに 25 Gbps を追加しました。 ◦ 5.12.1 iSCSI ケーブル • maintenance utility からのストレージシステムの電源 OFF 確認手順を追加しました。 <ul style="list-style-type: none"> ◦ 3.1.3 ストレージシステムをリモートから電源 ON/OFF する

マニュアル資料番号	発行年月	変更内容
4049-1J-H20-B0	2022年12月	<ul style="list-style-type: none"> 適合 DKCMAIN ファームウェアバージョン VSP E シリーズ : 93-06-81-XX SVP 直上への装置搭載で 1U の保守スペース確保を追加しました。 <ul style="list-style-type: none"> 5.9.4 ラックの必要数
4049-1J-H20-A0	2022年7月	<ul style="list-style-type: none"> 適合 DKCMAIN ファームウェアバージョン VSP E シリーズ : 93-06-61-XX VSP E1090 機器仕様、RAID 仕様「ホストグループ/iSCSI ターゲットあたりのボリューム 最大数」に NVM サブシステムを追加しました <ul style="list-style-type: none"> 表 36 VSP E790H 機器仕様 表 39 VSP E1090H 機器仕様
4049-1J-H20-91	2022年5月	<ul style="list-style-type: none"> 適合 DKCMAIN ファームウェアバージョン VSP E シリーズ : 93-06-42-XX 2Gbps Fibre Channel ケーブルを削除しました <ul style="list-style-type: none"> 5.11.1 Fibre Channel ケーブル
4049-1J-H20-90	2022年4月	<ul style="list-style-type: none"> 適合 DKCMAIN ファームウェアバージョン VSP E シリーズ : 93-06-41-XX VSP E390 の SVP で 100V 用をサポート 電気仕様に SVP 100V 用の数値を追加しました。 <ul style="list-style-type: none"> 5.7.1 VSP E390 電源要件 VSP E390, E590, E790 の DBN で 100V 用をサポート 電気仕様に DBN 100V 用の数値を追加しました。 <ul style="list-style-type: none"> 5.7.1 VSP E390 電源要件 5.7.2 VSP E590 電源要件 5.7.3 VSP E790 電源要件
4049-1J-H20-81	2022年2月	<ul style="list-style-type: none"> 適合 DKCMAIN ファームウェアバージョン VSP E シリーズ : 93-06-22-XX 省エネ法に基づく表示を変更しました。 <ul style="list-style-type: none"> 表 32 VSP E390H 機器仕様 表 34 VSP E590H 機器仕様 表 36 VSP E790H 機器仕様 表 39 VSP E1090H 機器仕様
4049-1J-H20-80	2021年12月	<ul style="list-style-type: none"> 適合 DKCMAIN ファームウェアバージョン VSP E シリーズ : 93-06-21-XX CBXS, CBSN1, CBSN2 でディスクボード(NVMe)をサポート <ul style="list-style-type: none"> 5.3.12 ディスクボードの各部名称と機能 形名一覧にディスクボード(NVMe)を追加しました。 5.5.1 VSP E390 形名一覧 5.5.2 VSP E590 形名一覧 5.5.3 VSP E790 形名一覧 VSP E390, E590, E790 でドライブボックス DBN をサポート 形名一覧にドライブボックス DBN を追加しました。

マニュアル資料番号	発行年月	変更内容
		<ul style="list-style-type: none"> ◦ 5.5.1 VSP E390 形名一覧 ◦ 5.5.2 VSP E590 形名一覧 ◦ 5.5.3 VSP E790 形名一覧 機器仕様にドライブボックス DBN を追加しました。 ◦ 5.6.1 VSP E390 機器仕様 ◦ 5.6.2 VSP E590 機器仕様 ◦ 5.6.3 VSP E790 機器仕様 電気仕様にドライブボックス DBN を追加しました。 ◦ 5.7.1 VSP E390 電源要件 ◦ 5.7.2 VSP E590 電源要件 ◦ 5.7.3 VSP E790 電源要件 • DBL, DB60 ドライブボックスで 18 TB SAS ドライブをサポート 形名一覧に 18 TB SAS ドライブを追加しました。 ◦ 5.5.1 VSP E390 形名一覧 ◦ 5.5.2 VSP E590 形名一覧 ◦ 5.5.3 VSP E790 形名一覧
4049-1J-H20-70	2021 年 11 月	<ul style="list-style-type: none"> • 適合 DKCMAIN ファームウェアバージョン VSP E シリーズ : 93-06-01-XX • ストレージシステムに貼られている警告ラベルを追加、変更しました。 <ul style="list-style-type: none"> ◦ CBLMH4 の警告ラベル貼付位置 (パターン 1) ◦ CBLMH4 の警告ラベル貼付位置 (パターン 2) ◦ チャンネルボードボックス (CHBB) 警告ラベル貼付位置 (パターン 1) ◦ チャンネルボードボックス (CHBB) 警告ラベル貼付位置 (パターン 2) ◦ スイッチパッケージ (SWPK) 警告ラベル貼付位置 (パターン 1) ◦ スイッチパッケージ (SWPK) 警告ラベル貼付位置 (パターン 2) • VSP E1090 を追加しました。 コントローラシャーシ CBLMH4 をサポート <ul style="list-style-type: none"> ◦ 5.3.9 CBLMH4 コントローラシャーシ 形名一覧に VSP E1090 を追加しました。 ◦ 5.5.5 VSP E1090 形名一覧 機器仕様に VSP E1090 を追加しました。 ◦ 5.6.5 VSP E1090 機器仕様 電気仕様に VSP E1090 を追加しました。 ◦ 5.7.5 VSP E1090 電源要件 環境仕様にコントローラシャーシ CBLMH4 を追加しました。 ◦ 5.8 環境仕様
4049-1J-H20-61	2021 年 10 月	<ul style="list-style-type: none"> • 適合 DKCMAIN ファームウェアバージョン VSP E シリーズ : 93-05-22-XX

マニュアル資料番号	発行年月	変更内容
		<ul style="list-style-type: none"> • マニュアルの参照と適合ファームウェアバージョンを追加しました。 • ストレージシステムに貼られている警告ラベルを追加、変更しました。 <ul style="list-style-type: none"> ◦ ストレージシステムに貼られている警告ラベル ◦ CBXSN の警告ラベル貼付位置 (パターン 1) ◦ CBXSN の警告ラベル貼付位置 (パターン 2) ◦ CBSN1/CBSN2 の警告ラベル貼付位置 (パターン 1) ◦ CBSN1/CBSN2 の警告ラベル貼付位置 (パターン 2) ◦ CBLHN の警告ラベル貼付位置 ◦ DBN の警告ラベル貼付位置 (パターン 1) ◦ DBN の警告ラベル貼付位置 (パターン 2) ◦ DBS の警告ラベル貼付位置 (パターン 1) ◦ DBS の警告ラベル貼付位置 (パターン 2) ◦ DBL の警告ラベル貼付位置 (パターン 1) ◦ DBL の警告ラベル貼付位置 (パターン 2) ◦ DB60 の警告ラベル貼付位置 (パターン 1) ◦ DB60 の警告ラベル貼付位置 (パターン 2) ◦ CBXSN/CBSN1/CBSN2 電源の警告ラベル貼付位置 ◦ DB60 電源の警告ラベル貼付位置 ◦ CMA の警告ラベル貼付位置 ◦ CBXSN コントローラボードの警告ラベル貼付位置 (パターン 1) ◦ CBXSN コントローラボードの警告ラベル貼付位置 (パターン 2) ◦ CBSN1/CBSN2 コントローラボードの警告ラベル貼付位置 (パターン 1) ◦ CBSN1/CBSN2 コントローラボードの警告ラベル貼付位置 (パターン 2) ◦ CBLHN/CBLMH4 コントローラボードの警告ラベル貼付位置 ◦ チャンネルボードボックス (CHBB) 警告ラベル貼付位置 (パターン 1) • 3.2.3 ケーブル接続時の注意を追加しました。 • 機器仕様スペアドライブの最大台数を 46 に修正しました。 <ul style="list-style-type: none"> ◦ 表 31 VSP E390 機器仕様 ◦ 表 32 VSP E390H 機器仕様 ◦ 表 33 VSP E590 機器仕様 ◦ 表 34 VSP E590H 機器仕様 ◦ 表 35 VSP E790 機器仕様 ◦ 表 36 VSP E790H 機器仕様
4049-1J-H20-60	2021 年 9 月	<ul style="list-style-type: none"> • 適合 DKCMAIN ファームウェアバージョン VSP E シリーズ : 93-05-21-XX • VSP E390 を追加しました。

マニュアル資料番号	発行年月	変更内容
		<p>コントローラシャーシ CBXSN をサポート</p> <ul style="list-style-type: none"> ◦ 5.3.1 CBXSN コントローラシャーシ 形名一覧に VSP E390 を追加しました。 ◦ 5.5.1 VSP E390 形名一覧 機器仕様に VSP E390 を追加しました。 ◦ 5.6.1 VSP E390 機器仕様 電気仕様に VSP E390 を追加しました。 ◦ 5.7.1 VSP E390 電源要件 <ul style="list-style-type: none"> • 環境仕様にコントローラシャーシ CBXSN を追加しました。 <ul style="list-style-type: none"> ◦ 5.8 環境仕様
4049-1J-H20-50	2021 年 6 月	<ul style="list-style-type: none"> • 適合 DKCMAIN ファームウェアバージョン VSP E シリーズ : 93-05-02-XX • ドライブボックス DBS、DBL、DB60 をサポート ドライブボックス DBS、DBL、DB60 を追加しました。 <ul style="list-style-type: none"> ◦ 5.4.3 DBS ドライブボックスの各部名称と機能 ◦ 5.4.4 DBL ドライブボックスの各部名称と機能 ◦ 5.4.5 DB60 ドライブボックスの各部名称と機能 <p>形名一覧にドライブボックス DBS、DBL、DB60 を追加しました。</p> <ul style="list-style-type: none"> ◦ 5.5.2 VSP E590 形名一覧 ◦ 5.5.3 VSP E790 形名一覧 <p>機器仕様にドライブボックス DBS、DBL、DB60 を追加しました。</p> <ul style="list-style-type: none"> ◦ 5.6.2 VSP E590 機器仕様 ◦ 5.6.3 VSP E790 機器仕様 <p>電気仕様にドライブボックス DBS、DBL、DB60 を追加しました。</p> <ul style="list-style-type: none"> ◦ 5.7.2 VSP E590 電源要件 ◦ 5.7.3 VSP E790 電源要件 <ul style="list-style-type: none"> • 環境仕様にドライブボックス DBS、DBL、DB60 を追加しました。 <ul style="list-style-type: none"> ◦ 5.8 環境仕様
4049-1J-H20-41	2021 年 4 月	<ul style="list-style-type: none"> • 適合 DKCMAIN ファームウェアバージョン VSP E シリーズ : 93-04-02-XX • CBSN1 コントローラボード LED に LAN port LED の項目 (番号 4, 5) を追記しました。 (CBSN1 コントローラボード LED) • CBSN2 コントローラボード LED に LAN port LED の項目 (番号 4, 5) を追記しました。 (CBSN2 コントローラボード LED)
4049-1J-H20-40	2021 年 1 月	<ul style="list-style-type: none"> • 適合 DKCMAIN ファームウェアバージョン VSP E シリーズ : 93-04-01-XX • PDU ブレーカスイッチにシーソー型を追加しました。 <ul style="list-style-type: none"> ◦ 図 1 電源 ON (VSP E390, E590, E790) ◦ 図 3 電源 ON (VSP E990) • 2.5 インチ 30 TB フラッシュドライブをサポート。 形名一覧に追加しました。

マニュアル資料番号	発行年月	変更内容
		<ul style="list-style-type: none"> ◦ 5.5.2 VSP E590 形名一覧 ◦ 5.5.3 VSP E790 形名一覧 ◦ 5.5.4 VSP E990 形名一覧 機器仕様ドライブデータ容量に追加しました。 ◦ 5.6.2 VSP E590 機器仕様 ◦ 5.6.3 VSP E790 機器仕様 ◦ 5.6.4 VSP E990 機器仕様
4049-1J-H20-31	2020年11月	<ul style="list-style-type: none"> • 適合 DKCMAIN ファームウェアバージョン VSP E シリーズ : 93-03-22-XX • VSP E590, E790 にサービスプロセッサ (SVP) を追加しました。 サービスプロセッサ (SVP) をサポート <ul style="list-style-type: none"> ◦ 5.3.15 サービスプロセッサ (SVP) ストレージシステムの電源 ON/OFF 手順にサービスプロセッサ (SVP) を追加しました。 ◦ (1) VSP E390, E590, E790, E1090 のストレージシステム電源 ON ◦ (1) VSP E390, E590, E790, E1090 のストレージシステム電源 OFF 形名一覧にサービスプロセッサ (SVP) を追加しました。 <ul style="list-style-type: none"> ◦ 5.5.2 VSP E590 形名一覧 ◦ 5.5.3 VSP E790 形名一覧 機器仕様 にサービスプロセッサ (SVP) を追加しました。 <ul style="list-style-type: none"> ◦ 5.6.2 VSP E590 機器仕様 ◦ 5.6.3 VSP E790 機器仕様 電気仕様 にサービスプロセッサ (SVP) を追加しました。 <ul style="list-style-type: none"> ◦ 5.7.2 VSP E590 電源要件 ◦ 5.7.3 VSP E790 電源要件 • 環境仕様 にサービスプロセッサ (SVP) を追加しました。 <ul style="list-style-type: none"> ◦ 5.8 環境仕様
4049-1J-H20-30	2020年10月	<ul style="list-style-type: none"> • 適合 DKCMAIN ファームウェアバージョン VSP E シリーズ : 93-03-21-XX • VSP E590, E790 を追加しました。 コントローラシャーシ CBSN をサポート <ul style="list-style-type: none"> ◦ 5.3.3 CBSN1 コントローラシャーシ ◦ 5.3.5 CBSN2 コントローラシャーシ 形名一覧に VSP E590, E790 を追加しました。 <ul style="list-style-type: none"> ◦ 5.5.2 VSP E590 形名一覧 ◦ 5.5.3 VSP E790 形名一覧 機器仕様 に VSP E590, E790 を追加しました。 <ul style="list-style-type: none"> ◦ 5.6.2 VSP E590 機器仕様 ◦ 5.6.3 VSP E790 機器仕様 電気仕様 に VSP E590, E790 を追加しました。 <ul style="list-style-type: none"> ◦ 5.7.2 VSP E590 電源要件 ◦ 5.7.3 VSP E790 電源要件

マニュアル資料番号	発行年月	変更内容
		<ul style="list-style-type: none"> 騒音対策に考慮すべき事項を追加しました。(5.8 環境仕様 (注※8) を参照)
4049-1J-H20-11	2020年7月	<ul style="list-style-type: none"> 適合 DKCMAIN ファームウェアバージョン VSP E990 : 93-02-03-XX PDUブレーカ-ON (電源 OFF) の FAN 状態を追記しました。(3.1.1 ストレージシステムの電源を ON にする を参照) VSP E990 コントローラのオプション部品リストでディスクボードの形名を HT-F40SH-BN8GEX に変更しました。(5.5 形名一覧 を参照)
4049-1J-H20-10	2020年4月	<ul style="list-style-type: none"> 適合 DKCMAIN ファームウェアバージョン VSP E990 : 93-02-01-XX 安全に関する共通的な注意事項に「この機器は子供がいる可能性のある場所での使用には適していません。」を追加しました。(安全に関する共通的な注意事項 を参照) VSP E990 コントローラのオプション部品リストでディスクボード (暗号) の形名 HT-F40SH-BN8GE を追加しました。(5.5 形名一覧 を参照)
4049-1J-H20-00	2020年1月	<p>新規</p> <ul style="list-style-type: none"> 適合 DKCMAIN ファームウェアバージョン VSP E990 : 93-01-01-XX

ストレージシステムの概要

ストレージシステムのコンセプトと特徴、主な機能を説明します。ストレージシステムの導入時や運用時に、その用途やシステム構成の拡張を検討する際に役立ちます。

- 1.1 ストレージシステムのコンセプト
- 1.2 ストレージシステムの特徴

1.1 ストレージシステムのコンセプト

VSP E390, E590, E790, E990, E1090 は、ハイエンドのエンタープライズストレージ Hitachi Virtual Storage Platform G1500 (VSP G1500) のアーキテクチャを、ミッドレンジ向けに最適化したストレージシステムです。

「プラットフォームの融合」、「シンプルな管理」、「一貫したソリューション」をコンセプトに、高性能、高機能なハイエンドストレージの特徴を受け継ぎながらも、ミッドレンジストレージに必要な省スペース化や高密度性、柔軟な拡張性を備え、ストレージ TCO の削減と事業継続性をサポートします。

VSP E390, E590, E790, E990, E1090 のコントローラシャーシの構成や搭載できるドライブボックスの台数については「[5.5 形名一覧](#)」、「[5.6 機器仕様](#)」を参照してください。



1.2 ストレージシステムの特徴

VSP E390, E590, E790, E990, E1090 は、19 インチラックマウント型で、ドライブを制御するコントローラシャーシと、ドライブを搭載したドライブボックスで構成されます。

コントローラシャーシはストレージシステムの中核を担うハードウェアで、ドライブボックスを管理します。2U/4Uのきょう体にクラスタ化された2つのコントローラを内蔵し、プロセッサやメモリ、電源などの主要コンポーネントをすべて二重化した冗長構成を備えています。片側のコントローラへの障害発生時には、もう一方で継続処理が可能で、片側のコントローラへの負荷集中時には、プロセッサリソースを両側の全CPUに分散することで処理性能の高速化を図っています。さらに各コンポーネントやファームウェアは、システム稼働中に交換やアップデートができるため、保守作業のシステム停止への影響を最小限に抑えられます。

ドライブボックスはSASドライブやフラッシュドライブ、NVMeフラッシュドライブに対応しており、用途に応じてドライブ数やドライブボックスを拡張できます。コントローラシャーシ同様に、ドライブボックスの主要コンポーネントも二重化した冗長構成を備えています。

VSP E390, E590, E790, E990, E1090の主な特徴は次のとおりです。

高性能

- クラスタ構成のコントローラによる処理の分散化
- 大容量キャッシュメモリによる処理の高速化
- フラッシュドライブ(NVMe SSD)によるI/O処理の高速化
- 32GbpsのFibre Channelや10/25GbpsのiSCSIインターフェースによる高速データ転送

高信頼

- 二重化された主要コンポーネントによる運用継続性
- RAID 1/5/6のサポート (RAID6は14D+2Pまで対応)
- キャッシュフラッシュメモリへのデータ退避による停電時のデータ保全

スケーラビリティ、多様性

- SASドライブやフラッシュドライブ(SAS SSD)、フラッシュドライブ(NVMe SSD)に対応したドライブボックスを接続可能

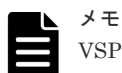

メモ

VSP E390, E590, E790に搭載できるドライブボックスはDBS, DBNです。
VSP E390H, E590H, E790Hに搭載できるドライブボックスはDBS, DBL, DB60, DBNです。
VSP E990に搭載できるドライブボックスはDBNです。
VSP E1090に搭載できるドライブボックスはDBS, DBNです。
VSP E1090Hに搭載できるドライブボックスはDBS, DBL, DB60, DBNです。

- DBS : 2.5 インチ SAS ドライブ、フラッシュドライブを 24 台搭載可能 (2U サイズ)
- DBL : 3.5 インチ SAS ドライブを 12 台搭載可能 (2U サイズ)
- DB60 : 3.5 インチ SAS ドライブを 60 台搭載可能 (4U サイズ)
- DBN : 2.5 インチフラッシュドライブ(NVMe SSD)を 24 台搭載可能 (2U サイズ)
- UNIX や Linux、Windows、VMware など OS 混在のシステム環境に対応

ストレージシステムの設置作業

ストレージシステムの設置作業の流れと設置計画について説明しています。

- 2.1 ストレージシステムの設置作業の概要
- 2.2 ストレージシステムの設置計画を立てる

2.1 ストレージシステムの設置作業の概要

ストレージシステム設置作業の流れと、設置計画について理解します。

2.1.1 設置作業の目的

ストレージシステムの設定作業の流れと、作業を実施するための前提条件を説明することが目的です。

2.1.2 設置作業の流れ

ストレージシステムの設置は、次の流れに従って作業を行います。

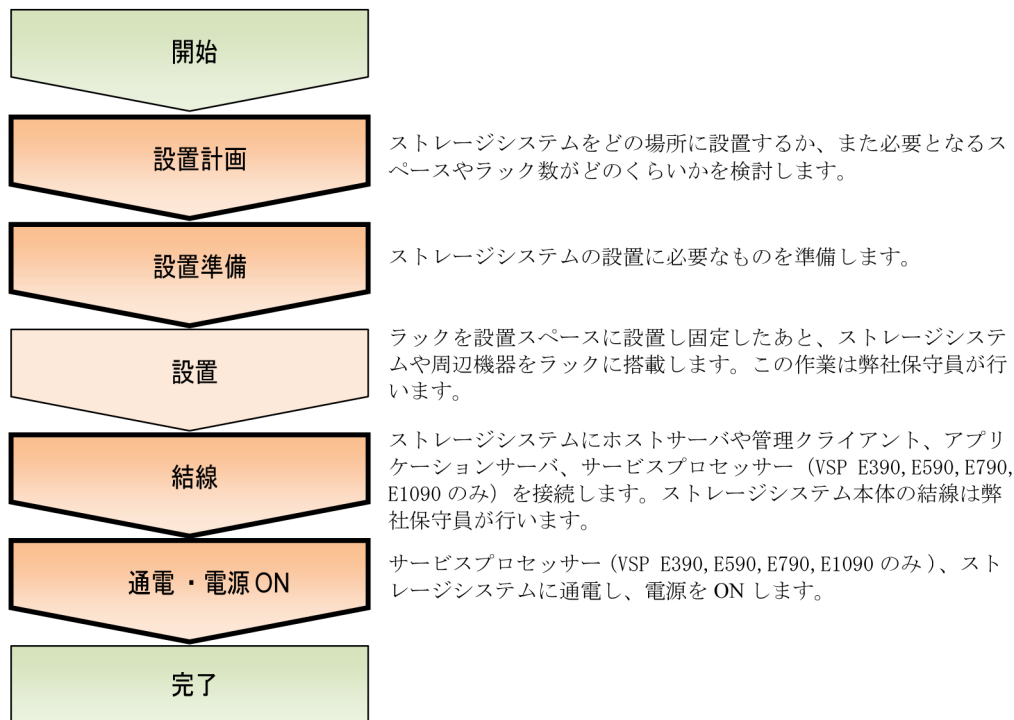

2.1.3 設置作業を実施するための前提条件

ストレージシステムの設置作業を行う前に、次の条件を満たしていることを確認してください。

- 設置場所が確保されていること
- ストレージシステムの構成設計および設備設計が完了していること
- ストレージシステムが必要とする電源設備が準備されていること
- ストレージシステムおよびその付属品が搬入されていること
- 作業を行う人が確保されていること

条件を満たしていない場合、設置作業を始める前に条件を満たすよう準備してください。

2.2 ストレージシステムの設置計画を立てる

ストレージシステムをどの場所に設置するかを検討します。ストレージシステムの寸法や重量、環境仕様、および必要となるスペースやラック数については、「[5 ハードウェア詳細仕様](#)」を参照してください。

2.2.1 設置場所の検討

ストレージシステムを設置するには、次の項目を確認してください。

- ストレージシステムが正常に動作するために必要な環境
- 電源の確保
- 空調設備（必須ではありません。設置場所の換気状況にあわせて、準備してください。）
- 保守作業をするために必要なスペース
- ケーブル用フリーアクセス（必須ではありません。）

2.2.2 設置環境

ストレージシステムの性能を損なうことなく、長くご使用いただくためには適切な設置環境が必要です。

次の注意事項を遵守することにより、環境に起因した機器故障を避けることができます。

- 清潔で、ほこりがなく、直射日光があたりず、振動がない、平らな設置場所を選んでください。ストレージシステムの重量に耐えられる、頑丈で平らな設置場所を準備してください。床に傾斜のある場所は避けてください。
- 設置場所は、環境仕様に記載する温湿度範囲内にしてください。バッテリーの寿命が短くなることがあるので、温湿度範囲を超える環境下にストレージシステムを保管または設置しないでください。
- 温度や湿度の変化が激しい場所（冷暖房機器の吹き出し口の近くなど）に設置しないでください。また強い磁界や電氣的なノイズを発生する機器（発電機など）の近く（アースの取られていない冷暖房機器、大型プリンタのモーターなど）に設置しないでください。
- 装置を許容動作温度にまで冷却させるには、適切な空調が必要です。
- ラックの外装（パネルやドア）は、内部構成部品を効率的に冷却できるように設計されています。外装を開けたままにすると、内部構成部品への空気の流れが変わり、冷却効果が下がる原因となります。



メモ

- 装置の寸法、重量（質量）、および環境仕様は「[5 ハードウェア詳細仕様](#)」を参照してください。
 - ストレージシステムの外装カバーは、ストレージシステムを安全、静かに運転するため閉じて使用してください。外装カバーには、電波、電氣的ノイズの放出を抑え、外乱電波を防ぐ効果もあります。
-

運用前に知っておくこと

ストレージシステムの電源の ON/OFF 手順と、運用する上で注意が必要な事項を説明します。ストレージシステムの運用前に内容を確認し、理解してください。

- 3.1 ストレージシステムの電源 ON/OFF 手順
- 3.2 ストレージシステム運用上の注意

3.1 ストレージシステムの電源 ON/OFF 手順

ストレージシステムの電源の ON/OFF 手順を説明します。電源の ON/OFF は、コントローラシャーシのメインスイッチを操作する方法と、maintenance utility からリモートで行う方法があります。

VSP E390, E590, E790, E1090 のサービスプロセッサ(SVP)は、リモートから電源を ON/OFF できません。サービスプロセッサ本体の PS ON/OFF スイッチを使用して電源を ON/OFF してください。

3.1.1 ストレージシステムの電源を ON にする

(1) VSP E390, E590, E790, E1090 のストレージシステム電源 ON



メモ

ストレージシステムがサービスプロセッサとの通信状態をチェックするため、ストレージシステムを電源 ON するときにはサービスプロセッサを先に通電・電源 ON にして稼働してください。

操作手順

1. PDU のブレーカを ON にします。
PDU のブレーカが ON の状態（電源 OFF 状態）でストレージシステムは待機状態となるため、ストレージシステムの FAN は回転します。この状態では、待機電力が存在するため、待機電力を抑制したい場合は、POWER ON 操作の直前にこの操作を実施してください。
2. ラック前面からサービスプロセッサのフロントベゼルを取り外します。
3. サービスプロセッサの PS ON/OFF スイッチを 1 秒程押します。
スイッチの LED（緑色）が点灯します。
4. 取り外したサービスプロセッサのフロントベゼルを取り付けます。
5. コントローラシャーシのメインスイッチを 3 秒間（POWER LED が橙色から緑色に変わるまで）押します。コントローラシャーシの READY LED が緑色に点灯することを確認します。LED の点灯時間については「[表 1 点灯目安時間](#)」を参照してください。

表 1 点灯目安時間

項番	モデル名	通常時間
1	VSP E390	約 15 分後
2	VSP E590	約 16 分後
3	VSP E790	約 24 分後
4	VSP E990	約 33 分後
5	VSP E1090	約 39 分後

図 1 電源 ON (VSP E390, E590, E790)



図 2 電源 ON (VSP E1090)



(2) VSP E990 のストレージシステム電源 ON

操作手順

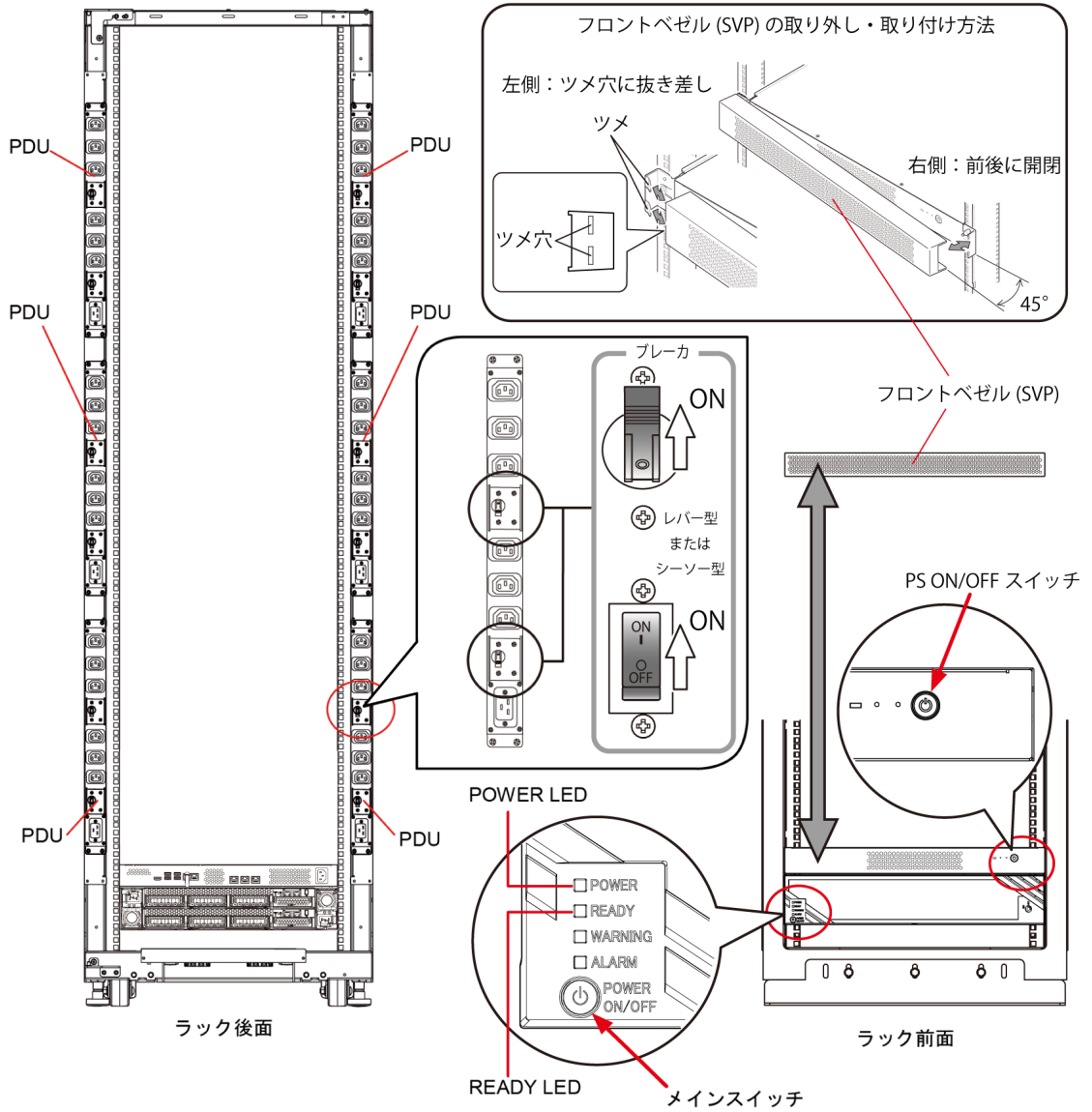
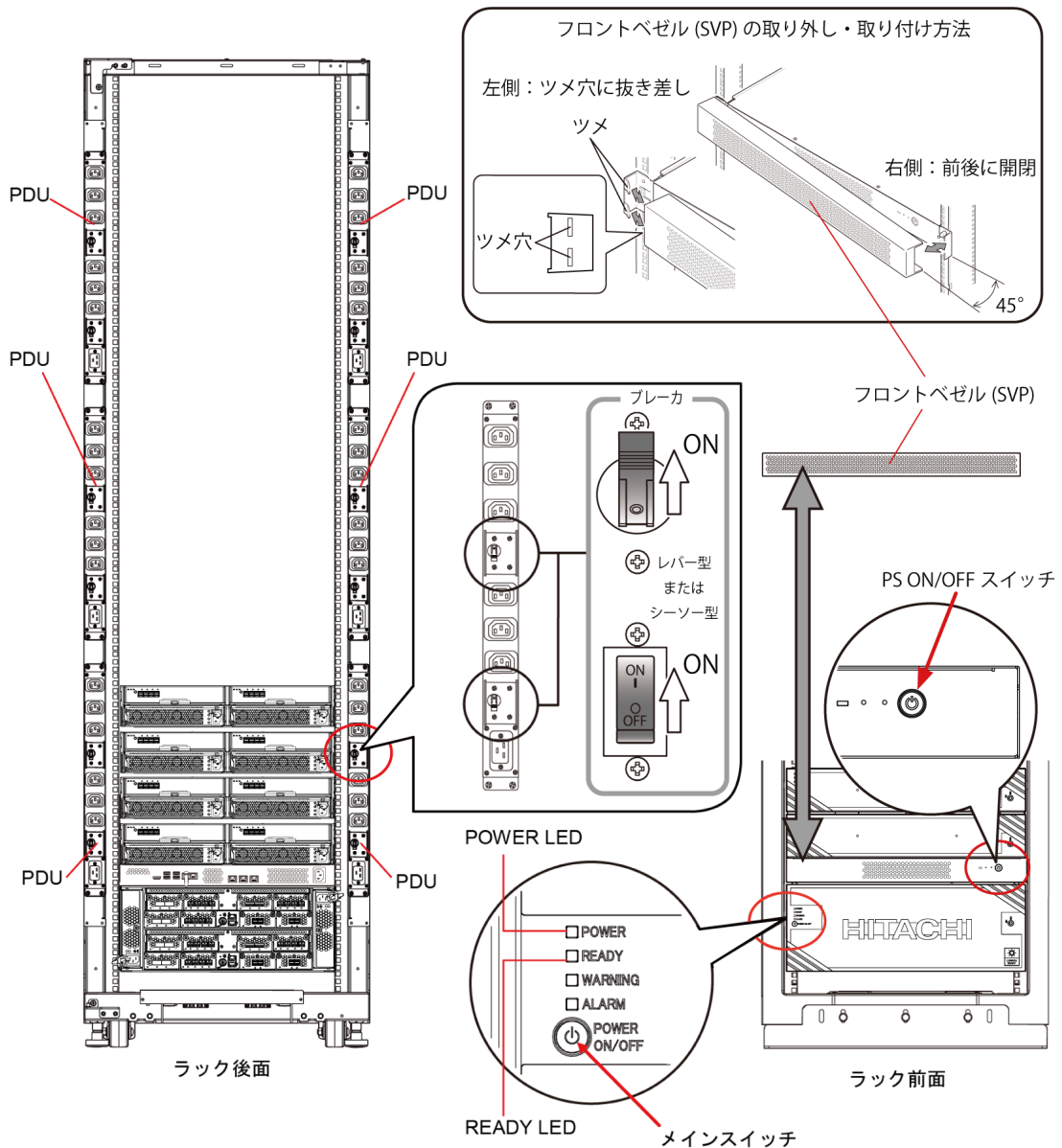
1. PDU のブレーカを ON にします。

PDU のブレーカが ON の状態（電源 OFF 状態）でストレージシステムは待機状態となるため、ストレージシステムの FAN は回転します。この状態では、待機電力が存在するため、待機電力を抑制したい場合は、POWER ON 操作の直前にこの操作を実施してください。

2. コントローラシャーシのメインスイッチを 3 秒間（POWER LED が橙色から緑色に変わるまで）押します。コントローラシャーシの READY LED が緑色に点灯することを確認します。LED の点灯時間については「[表 1 点灯目安時間](#)」を参照してください。

図 3 電源 ON (VSP E990)

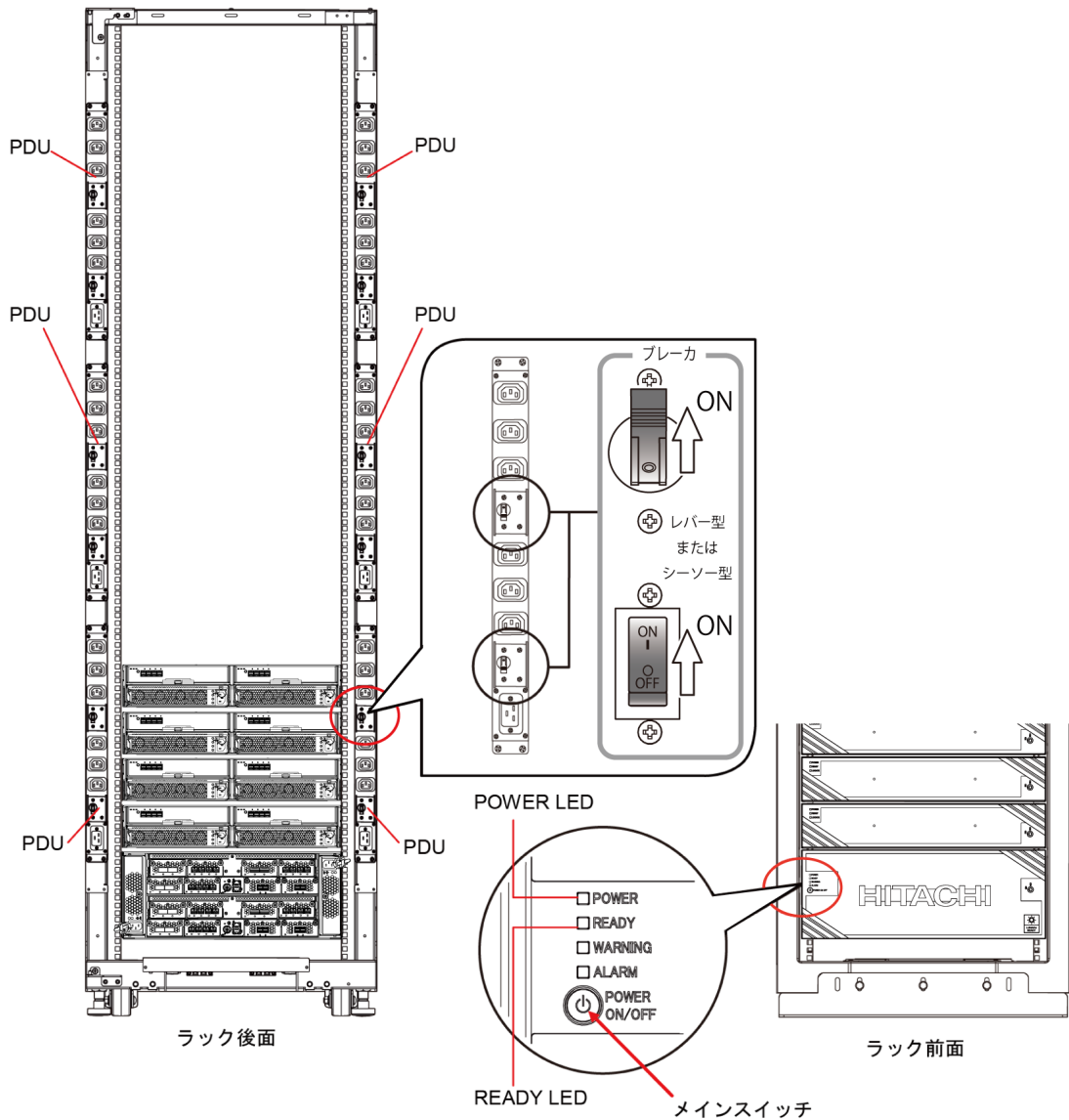

3.1.2 ストレージシステムの電源を OFF にする

(1) VSP E390, E590, E790, E1090 のストレージシステム電源 OFF



メモ

ストレージシステムが定期的にサービスプロセッサとの通信状態をチェックするため、コントローラシャーシの電源 OFF 処理が完了した後にサービスプロセッサの電源 OFF を行ってください。

操作手順

1. コントローラシャーシのメインスイッチを装置前面の POWER LED (緑色) が点灯から点滅に変わるまで約 3 秒間押します。
2. メインスイッチを離してから POWER LED (緑色) が約 3 秒点滅から点灯に戻ると電源 OFF 処理が始まります。
処理は書き込み待ちデータ量により変動しますが、約 18 分以上かかります。この間、POWER LED (緑色) は点灯します。POWER LED が緑色から橙色になると、電源 OFF 処理は完了です。

POWER LED が橙色に点灯したあとも、ドライブ上の ACT LED（緑色）は点滅している場合がありますが、問題ありません。

また、FAN はストレージシステムの電源 ON 中だけでなく、ストレージシステム電源 OFF 中でも PDU のブレーカが ON（ストレージシステムに給電されている状態）の場合は回転します。

3. ラック前面からサービスプロセッサのフロントベゼルを取り外します。
4. コントローラシャーシの POWER LED が橙色であることを確認して、サービスプロセッサの PS ON/OFF スイッチを 1 秒程押します。
スイッチの LED（緑色）が消灯します。
5. 取り外したサービスプロセッサのフロントベゼルを取り付けます。

(2) VSP E990 のストレージシステム電源 OFF

操作手順

1. コントローラシャーシのメインスイッチを装置前面の POWER LED（緑色）が点灯から点滅に変わるまで約 3 秒間押します。
2. メインスイッチを離してから POWER LED（緑色）が約 3 秒点滅から点灯に戻ると電源 OFF 処理が開始されます。

処理は書き込み待ちデータ量により変動しますが、約 18 分以上かかります。この間、POWER LED（緑色）は点灯します。POWER LED が緑色から橙色に変わると、電源 OFF 処理は完了です。

POWER LED が橙色に点灯したあとも、ドライブ上の ACT LED（緑色）は点滅している場合がありますが、問題ありません。

また、FAN はストレージシステムの電源 ON 中だけでなく、ストレージシステム電源 OFF 中でも PDU のブレーカが ON（ストレージシステムに給電されている状態）の場合は回転します。

3.1.3 ストレージシステムをリモートから電源 ON/OFF する

maintenance utility からストレージシステムの電源 ON/OFF を行うことができます。



メモ

- コントローラシャーシのメインスイッチからストレージシステムの電源を OFF にした場合は、リモートから電源を ON にできません。メインスイッチを使用して電源を ON にしてください。
- VSP E390, E590, E790, E1090 のサービスプロセッサは、リモートから電源を ON/OFF できません。サービスプロセッサ本体の PS ON/OFF スイッチを使用して電源を ON/OFF してください。

(1) 電源を ON にする

前提条件

- PDU のブレーカが ON であること。
- コントローラシャーシの POWER LED（橙）が点灯していること。
- SVP が起動していること。

操作手順

1. maintenance utility を起動します。
2. メニューから [電源管理] - [ストレージシステム電源 ON] を選択します。

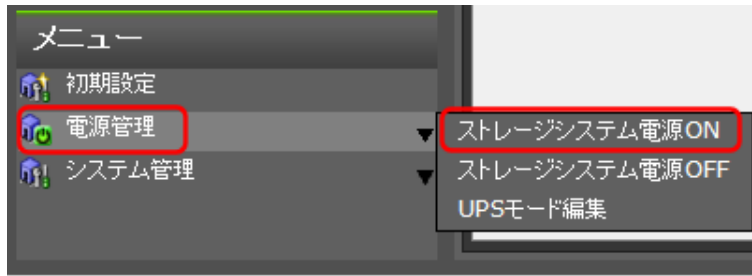

3. 確認メッセージが表示されます。[適用] をクリックします。
4. 電源 ON 開始メッセージが表示されます。[閉じる] をクリックします。

(2) 電源を OFF にする

前提条件

- ・ ストレージシステムへのデータアクセスが停止していること。
ストレージシステム内部のボリュームと、他のストレージシステムのボリュームとの間でペアが作成されていないこと。

操作手順

1. maintenance utility を起動します。
2. メニューから [電源管理] - [ストレージシステム電源 OFF] を選択します。

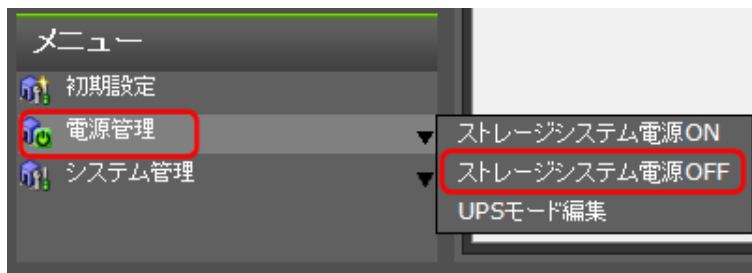

3. 確認メッセージが表示されます。[適用] をクリックします。
4. 電源 OFF 開始メッセージが表示されます。[閉じる] をクリックします。
5. ストレージシステムの電源が OFF になったことを確認します。

操作手順 4.のあとにストレージシステムからログアウトしている場合は、再度 maintenance utility でストレージシステムにログインします。

maintenance utility の画面左上の表示を確認します。

- ・ 停止している場合 : Unknown
- ・ 停止の処理が完了していない場合 : Power-off in progress

3.2 ストレージシステム運用上の注意

ストレージシステムを運用する上で注意が必要な事項を説明します。

3.2.1 ストレージシステム休止時の注意

ストレージシステムを無通電状態で 6 か月を超えて放置すると、バッテリーが過放電状態になり回復不可能なダメージを受けることがあります。最低でも 6 か月に 1 回、3 時間以上の通電をしてください。

3.2.2 バッテリー寿命

バッテリー寿命は、バッテリー温度に影響を受けます。バッテリー温度はストレージシステムの吸気温度、高度、コントローラボードの構成や動作、充放電回数などによって変動するため、バッテリー寿命は3～5年の範囲になります。

標準的な環境（吸気温度が30°C以下）でのバッテリー寿命（推定値）は5年です。

表 2 バッテリー寿命

装置吸気温度	CBXSN
～24°C	5年
～30°C	5年
～34°C	4年
～40°C	3年

装置吸気温度	CBSN1/CBSN2
～24°C	5年
～30°C	5年
～34°C	4年
～35°C	3年

装置吸気温度	CBLHN/CBLMH4
～24°C	5年
～30°C	5年
～34°C	4年
～40°C	3年

3.2.3 ケーブル接続時の注意

LAN ケーブル等を接続する際は、静電気除去リストバンドや LAN ケーブル用の静電気除去ツールを使用するなど、静電気除去対策を実施の上、接続してください。

3.2.4 SSD 電源オフ時間の注意

- ・ フラッシュドライブ SSD(NVMe)/SSD(SAS)は、書き込み容量が増加すると、電源オフ状態でのデータ保持期間が短くなり、書かれているデータが読み出せなくなります。
- ・ フラッシュドライブ SSD(NVMe)/SSD(SAS)を搭載している装置は、継続して3ヶ月以上電源オフ状態にしないよう注意してください。電源オフ状態が3ヶ月以上継続した場合、保証および保守契約による交換の対象になりません。

トラブルシューティング

ストレージシステムの導入時や運用時にトラブルが発生した場合、その原因を検証し、システムを正常な状態に戻すためにトラブルシューティングを行います。

- 4.1 トラブルシューティング作業前の確認
- 4.2 LED の点灯パターンによりトラブルを確認した場合の対処手順

4.1 トラブルシューティング作業前の確認

トラブルシューティングに先立ち、下記のチェックシートに示す項目を確認してください。

項番	要因	確認項目	チェック欄
1	ケーブルの接続不良	ストレージシステムやネットワーク周辺機器のケーブルが正しく接続されているか※1	
2		ストレージシステムや周辺機器に AC が供給されているか	

注※1

ネットワークケーブル、FC ケーブルのコネクタ抜けなど、単純な事象に起因するトラブルも多くあります。

4.2 LED の点灯パターンによりトラブルを確認した場合の対処手順

コントローラシャーシの LED の点灯パターンにより、ストレージシステムのトラブルを認識することができます。LED の配置と機能については、「[5 ハードウェア詳細仕様](#)」を参照してください。

LED の種類と点灯色

以降のイラストの状態遷移を説明するにあたり、LED の状態を次のように示します。

LEDの種類	POWER	READY	WARNING	ALARM
色	■ ■ ■	■ ■	■ ■ □	■ ■
点灯パターン	消灯 点灯 点灯	消灯 点灯	消灯 点灯 点滅	消灯 点灯

LED の並び順

以下のイラストにおける LED の並び順を示します。

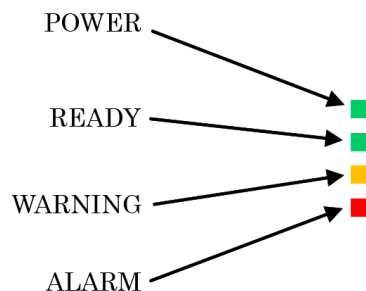

起動時

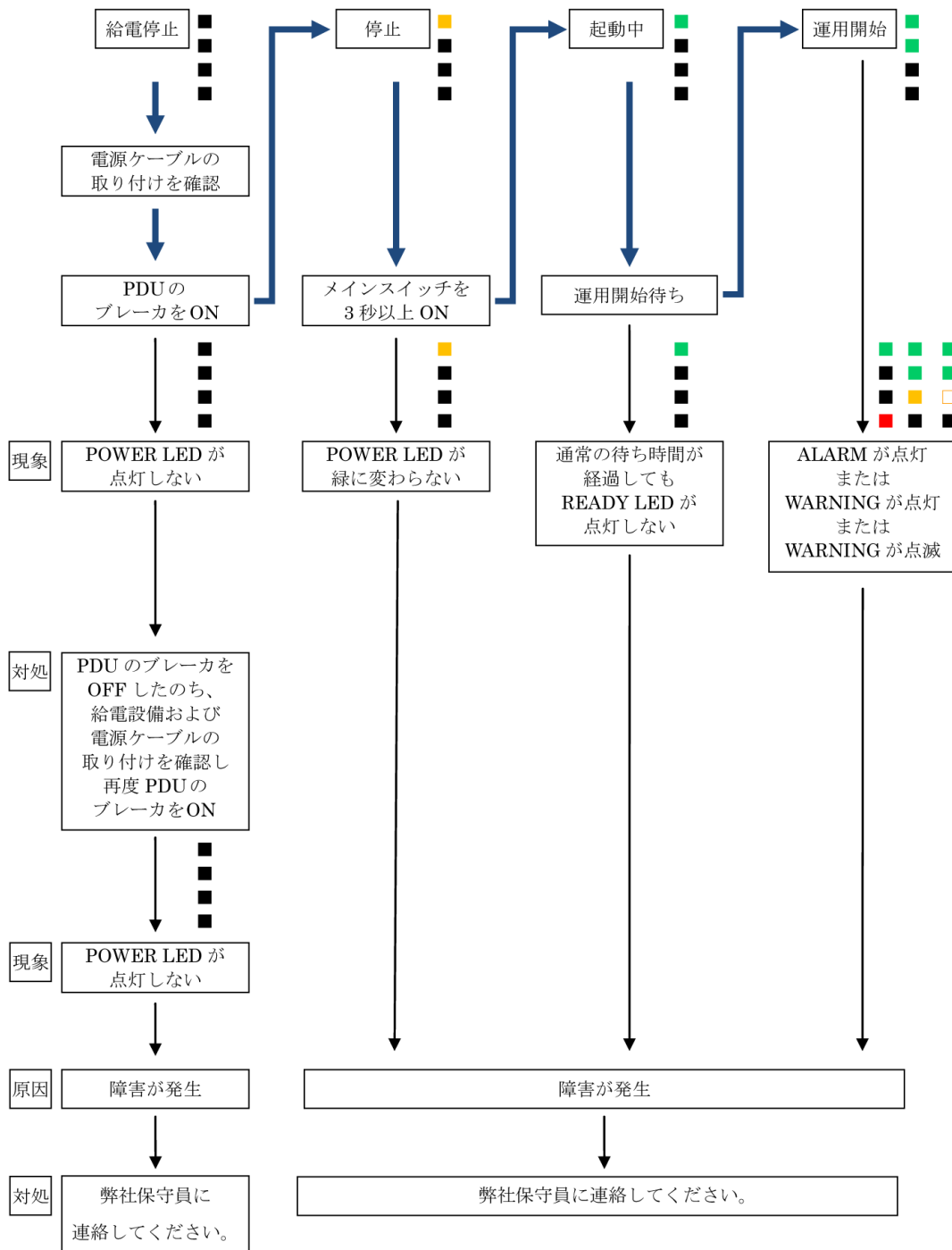

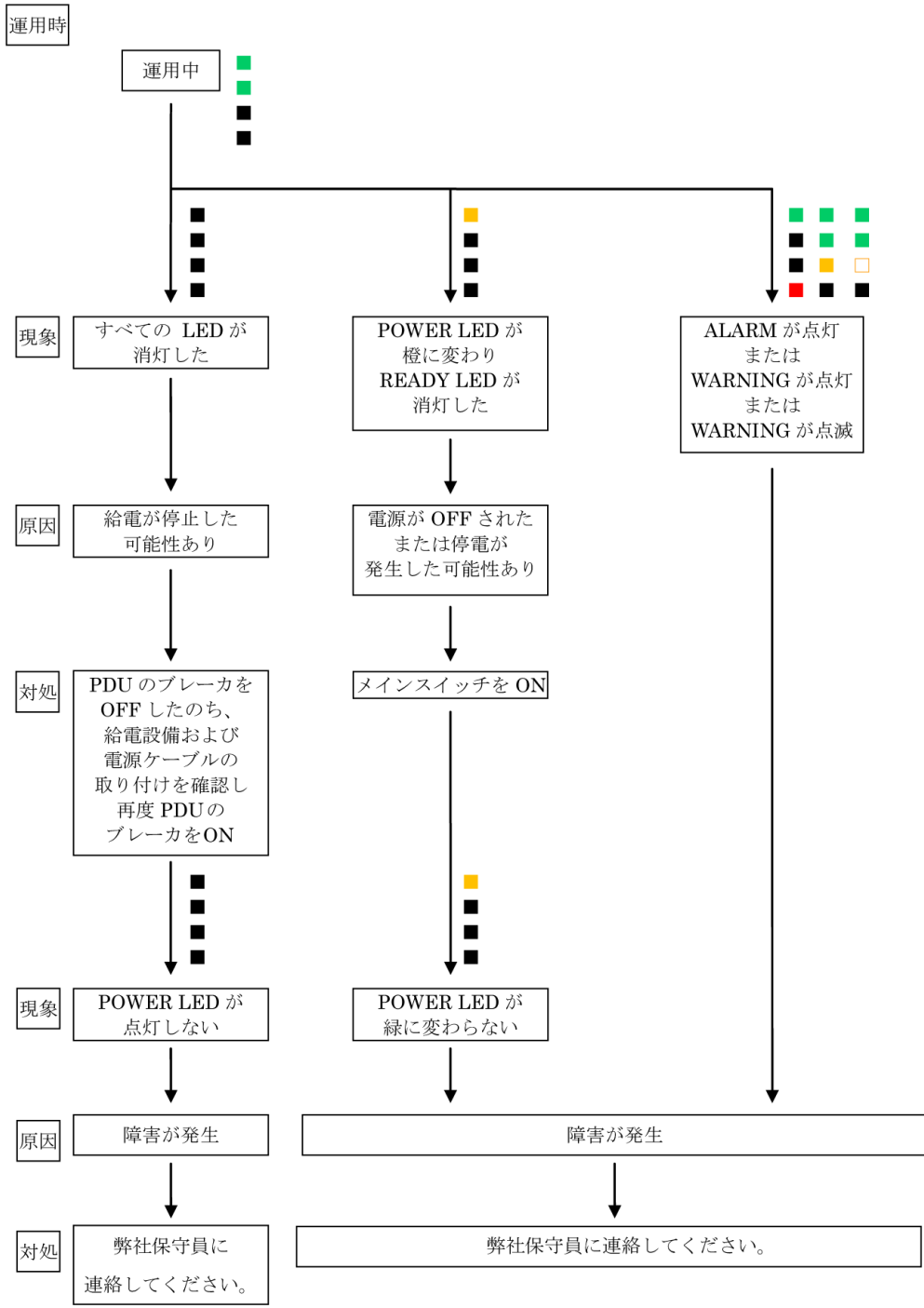

ハードウェア詳細仕様

ストレージシステムのハードウェアの概要や仕様を説明します。

- 5.1 コントローラシャーシとドライブボックス
- 5.2 ストレージシステムの寸法
- 5.3 コントローラシャーシの概要
- 5.4 ドライブボックスの概要
- 5.5 形名一覧
- 5.6 機器仕様
- 5.7 電気仕様
- 5.8 環境仕様
- 5.9 ラック搭載および設置条件
- 5.10 法規制の順守
- 5.11 Fibre Channel
- 5.12 iSCSI
- 5.13 AC 電源ケーブル

5.1 コントローラシャーシとドライブボックス

ストレージシステムのコントローラシャーシ (CBXSN/CBSN1/CBSN2/CBLHN/CBLMH4) には、ストレージ機能を制御するコントローラボードが搭載されています。コントローラシャーシとドライブボックスは、19 インチラックに搭載します。

ドライブボックスには、2.5 インチ NVMe フラッシュドライブに対応した DBN、SAS ドライブに対応した DBS/DBL/DB60 があります。

表 3 ストレージシステムのコントローラシャーシとドライブボックスの呼称と参照先

品名	呼称	参照先
コントローラシャーシ	CBXSN	「5.3.1 CBXSN コントローラシャーシ」 を参照してください。
	CBSN1	「5.3.3 CBSN1 コントローラシャーシ」 を参照してください。
	CBSN2	「5.3.5 CBSN2 コントローラシャーシ」 を参照してください。
	CBLHN	「5.3.7 CBLHN コントローラシャーシ」 を参照してください。
	CBLMH4	「5.3.9 CBLMH4 コントローラシャーシ」 を参照してください。
ドライブボックス	DBS	「5.4.3 DBS ドライブボックスの各部名称と機能」 章を参照してください。
	DBL	「5.4.4 DBL ドライブボックスの各部名称と機能」 章を参照してください。
	DB60	「5.4.5 DB60 ドライブボックスの各部名称と機能」 章を参照してください。
	DBN	「5.4.6 DBN ドライブボックスの各部名称と機能」 章を参照してください。

5.1.1 コントローラシャーシとドライブボックスの判別方法

コントローラシャーシおよびドライブボックスの形名が分からない場合は、シャーシに貼り付けられている銘板を参照して形名を判別してください。

形名とモデル形名の対応を[表 4 形名とモデル形名の対応](#)に示します。



表 4 形名とモデル形名の対応

No.	銘板上の形名	シャーシ	モデル形名
1	HT-40SL-E390 HT-40SL-E390E	コントローラシャーシ (2U)	VSP E390
2	HT-40SK-E590 HT-40SK-E590E	コントローラシャーシ (2U)	VSP E590
3	HT-40SJ-E790 HT-40SJ-E790E	コントローラシャーシ (2U)	VSP E790
4	HT-40SH-E990	コントローラシャーシ (4U)	VSP E990
5	HT-40SM-E1090A	コントローラシャーシ (4U)	VSP E1090
6	HT-40SL-E390H HT-40SL-E390EH	コントローラシャーシ (2U)	VSP E390H
7	HT-40SK-E590H HT-40SK-E590EH	コントローラシャーシ (2U)	VSP E590H
8	HT-40SJ-E790H HT-40SJ-E790EH	コントローラシャーシ (2U)	VSP E790H
9	HT-40SM-E1090H	コントローラシャーシ (4U)	VSP E1090H

No.	銘板上の形名	シャーシ	モデル形名
10	HT-F40SK-DBS HT-F40SL-DBS HT-F40SJ-DBS HT-F40SM-DBS HT-F40SM-DBSE	ドライブボックス (2U)	VSP E390/E390H VSP E590/E590H VSP E790/E790H VSP E1090/E1090H
11	HT-F40SL-DBL HT-F40SK-DBL HT-F40SJ-DBL HT-F40SM-DBL	ドライブボックス (2U)	VSP E390H VSP E590H VSP E790H VSP E1090H
12	HT-F40SL-DB60 HT-F40SK-DB60 HT-F40SJ-DB60 HT-F40SM-DB60	ドライブボックス (4U)	VSP E390H VSP E590H VSP E790H VSP E1090H
13	HT-F40SL-DBN HT-F40SK-DBN HT-F40SJ-DBN HT-F40SH-DBN HT-F40SM-DBN	ドライブボックス (2U)	VSP E390/E390H VSP E590/E590H VSP E790/E790H VSP E990 VSP E1090/E1090H
14	HT-F40SH-CHBB HT-F40SM-CHBB	チャンネルボードボックス (2U)	VSP E990 VSP E1090/E1090H

5.2 ストレージシステムの寸法

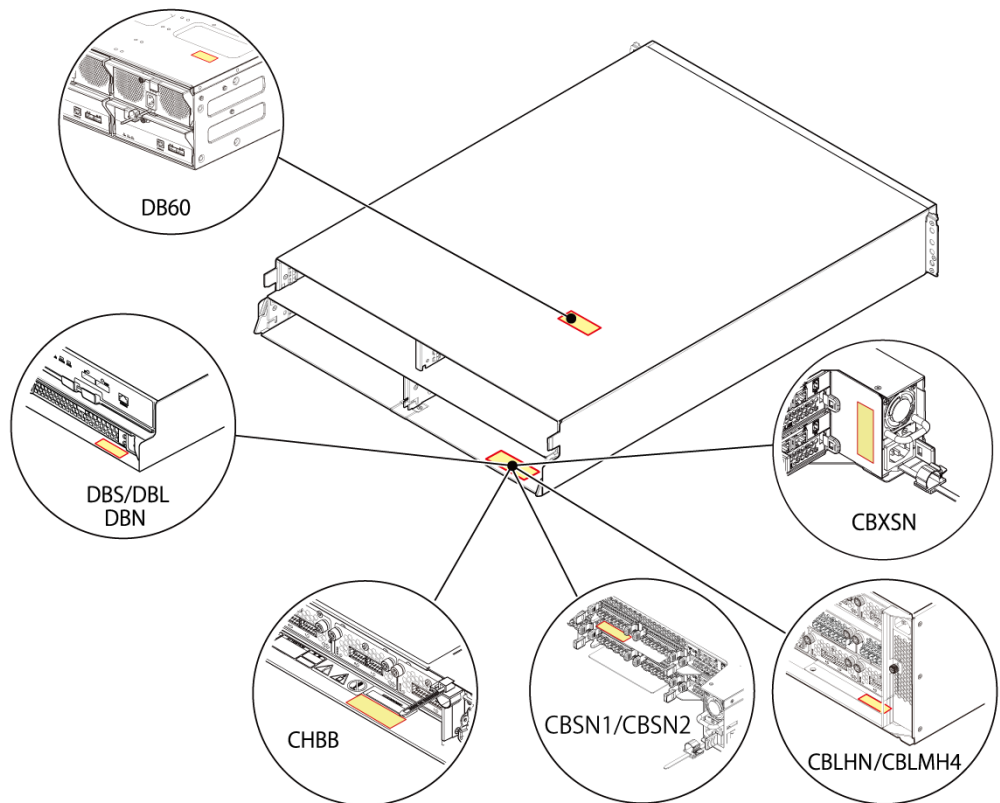
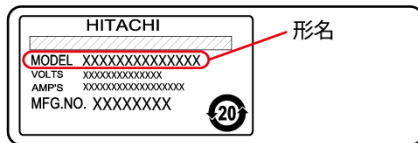
ストレージシステムのコントローラシャーシとドライブボックスは、それぞれ 19 インチラックに設置します。コントローラシャーシ (CBLHN/CBLMH4) は 4U サイズ、(CBXSN/CBSN1/CBSN2) は 2U サイズ、ドライブボックス (DBN/DBS/DBL) は 2U サイズ、(DB60)は 4U サイズです。

チャンネルボードボックス (CHBB) は 2U サイズです。

5.2.1 コントローラシャーシ

CBXSN/CBSN1/CBSN2

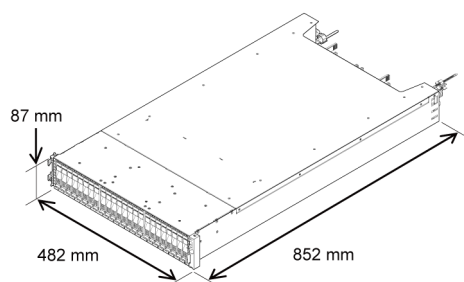

CBLHN/CBLMH4

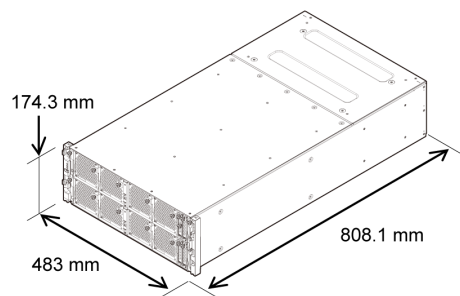

5.2.2 ドライブボックス

DBS

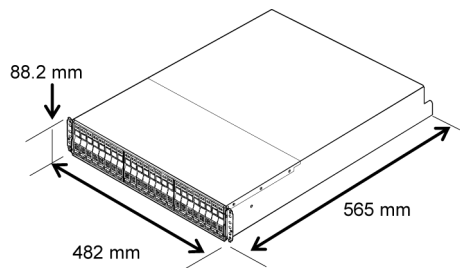

DBL

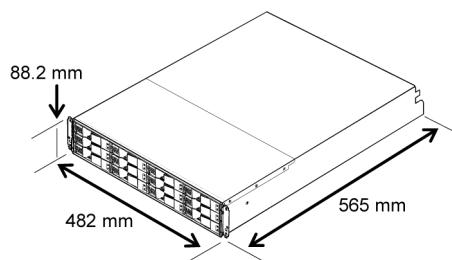

DB60

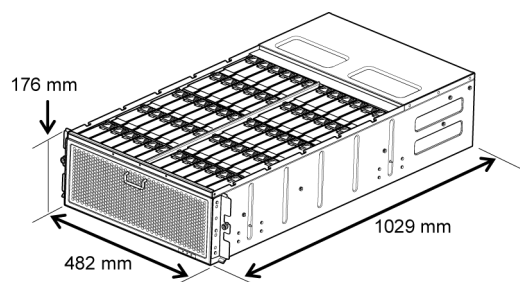

DBN

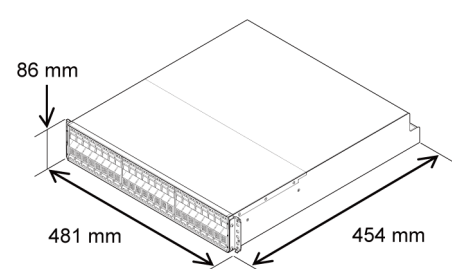

5.2.3 チャンネルボードボックス

CHBB

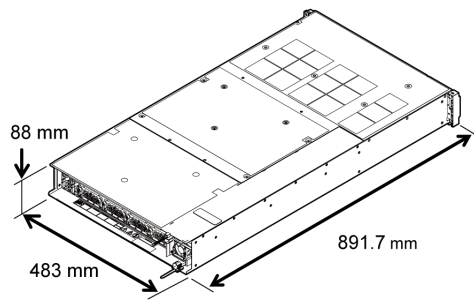

5.2.4 サービスプロセッサ

SVP

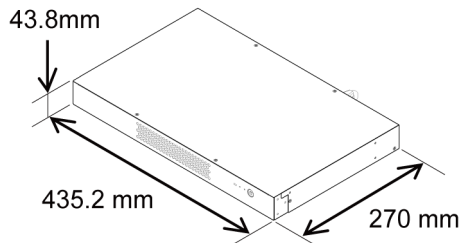

5.3 コントローラシャーシの概要

5.3.1 CBXSN コントローラシャーシ

VSP E390 のコントローラシャーシ (CBXSN) はストレージを制御する 2U サイズのきょう体で、コントローラボード (CTL)、バックアップモジュール (BKM)、および電源で構成されます。コントローラボードにはチャンネルボード (CHB) とキャッシュフラッシュメモリ (CFM) を搭載しています。停電時には、キャッシュメモリの内容が CFM に退避されるため、データ消失を防げます。

また、各種制御ボード (CTL、CHB) と電源は二重化されているため、部品の一点障害が発生しても、ストレージシステムの動作を継続できます。また、部品の追加、交換やファームウェアのアップグレードは、ストレージシステムの稼働中に実行できます。

表 5 VSP E390 のコントローラシャーシ (CBXSN)

呼称	コントローラシャーシ形名	シャーシの高さ	ドライブ台数	ドライブ種別
CBXSN	HT-40SL-E390/E390E/E390H/E390EH	2U (87.0mm)	24 台	2.5 インチドライブ

5.3.2 CBXSN コントローラシャーシの各部名称と機能

コントローラシャーシのフロントベゼルには、ストレージシステムのメインスイッチおよびステータスを示す LED があり、フロントベゼルを開くと、ドライブを搭載できるスロットを備えています。

CBXSN フロントベゼル



番号	名称	説明
1	LED (POWER、READY、WARNING、ALARM)	ストレージシステムのステータスを示す LED です。POWER、READY、WARNING、ALARM があります。「 CBXSN フロントベゼル LED 詳細 」を参照してください。
2	メインスイッチ	ストレージシステムの電源 ON/OFF を操作します。
3	セーフティロック	フロントベゼルの施錠に使用します。

CBXSN フロントベゼル LED 詳細

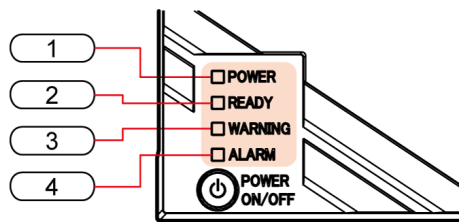

番号	名称	色	パターン	説明
1	POWER LED	緑	点灯	ストレージシステムのメインスイッチを ON した状態です。
		橙	点灯	ストレージシステムのメインスイッチを OFF した状態です。
2	READY LED	緑	点灯	ストレージシステムが動作可能状態です。
3	WARNING LED	橙	点灯	ストレージシステムに保守を必要とする部位が存在します。保守中は、消灯することがあります。
			点滅	ストレージシステムで障害情報 (SIM) が発行されていて、Hitachi Device Manager から SIM を確認していない状態です。 SIM を確認すると、保守を必要とする障害の場合、点灯状態に変わります。

番号	名称	色	パターン	説明
4	ALARM LED	赤	点灯	ストレージシステム内のプロセッサに障害が発生している状態です。サブシステムダウン状態の可能性が あります。

CBXSN 前面

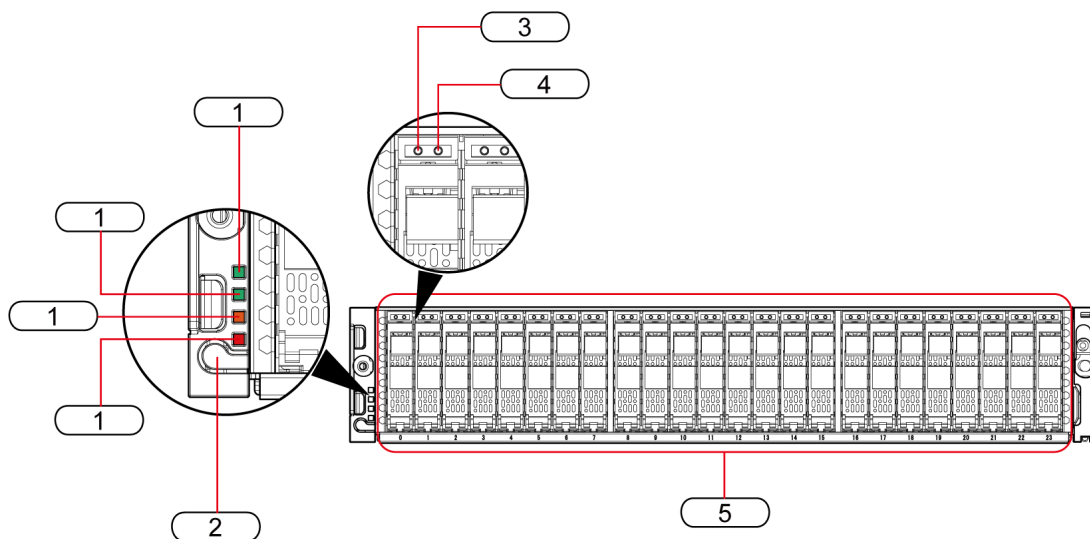

番号	名称	説明
1	LED (POWER、READY、WARNING、ALARM)	「 CBXSN フロントベゼル LED 詳細 」1~4 を参照してください。
2	メインスイッチ	ストレージシステムの電源 ON/OFF 操作を実行します。
3	ALM LED	「 表 6 2.5 インチドライブ LED 詳細 」を参照してください。
4	ACT LED	
5	ドライブ	—

表 6 2.5 インチドライブ LED 詳細

番号	名称	色	パターン	説明
1	ALM LED	赤	点灯	障害でドライブが停止したため、ドライブを交換できる状態であることを示します。
2	ACT LED	緑	点灯	ドライブが動作中であることを示します。※1
			点滅	ドライブがアクセス中であることを示します。

注※1

フラッシュドライブの ACT LED は一時的に消灯（最大 6 時間）することがありますが、問題ありません。消灯中もドライブへのアクセスがあると点滅します。

CBXSN 後面

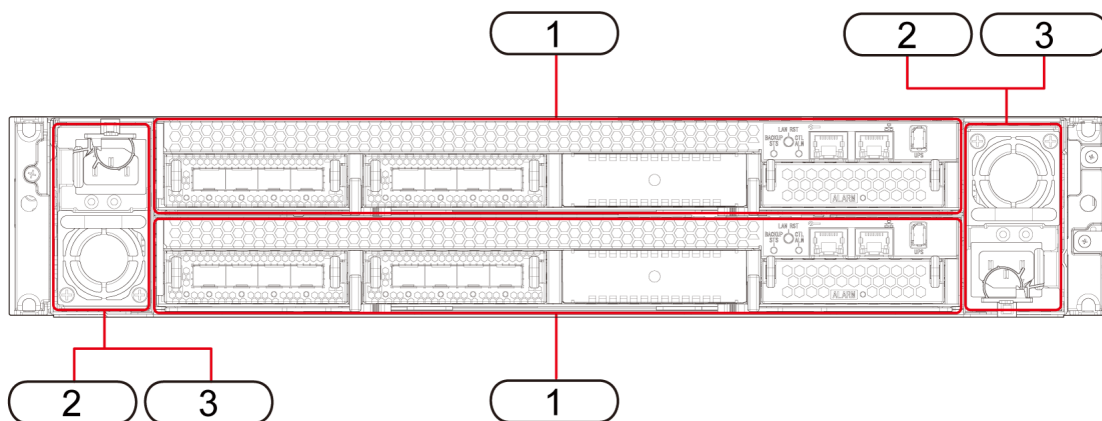

番号	名称	説明
1	コントローラボード	下側がコントローラボード1で、上側がコントローラボード2です。
2	バックアップモジュール	電源障害時にデータをバックアップします。
3	電源	「5.3.14 電源の各部名称と機能」 を参照してください。

CBXSN コントローラボード

チャンネルボードを制御し、サーバやドライブとのデータのやりとりを管理します。データ管理用のキャッシュメモリを搭載しており、停電時にはキャッシュメモリの内容がキャッシュフラッシュメモリに退避されるため、データ消失を防げます。

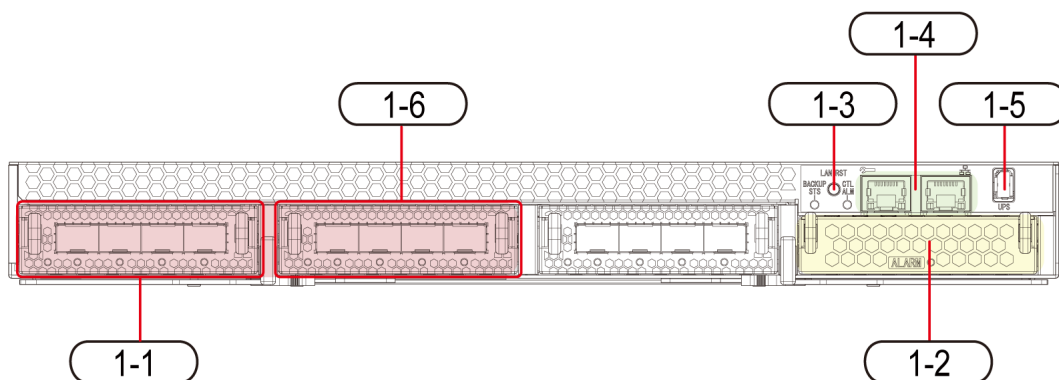

番号	名称	説明
1-1	チャンネルボード	「5.3.11 チャンネルボードの各部名称と機能」 を参照してください。
1-2	キャッシュフラッシュメモリ	電源障害時にキャッシュメモリの内容をコピーするフラッシュメモリです。
1-3	LAN-RST	GUM リセットを行うためのスイッチです。 弊社からの依頼以外は、通常は操作しません。
1-4	LAN ポート	LAN1 : 保守ポート (左側) LAN2 : 管理ポート (右側)
1-5	UPS コネクタ	リモートアダプターを接続する場合に使用します。

番号	名称	説明
1-6	チャンネルボード/ディスクボード	「 5.3.11 チャンネルボードの各部名称と機能 」を参照してください。 「 5.3.12 ディスクボードの各部名称と機能 」を参照してください。

CBXSN コントローラボード LED

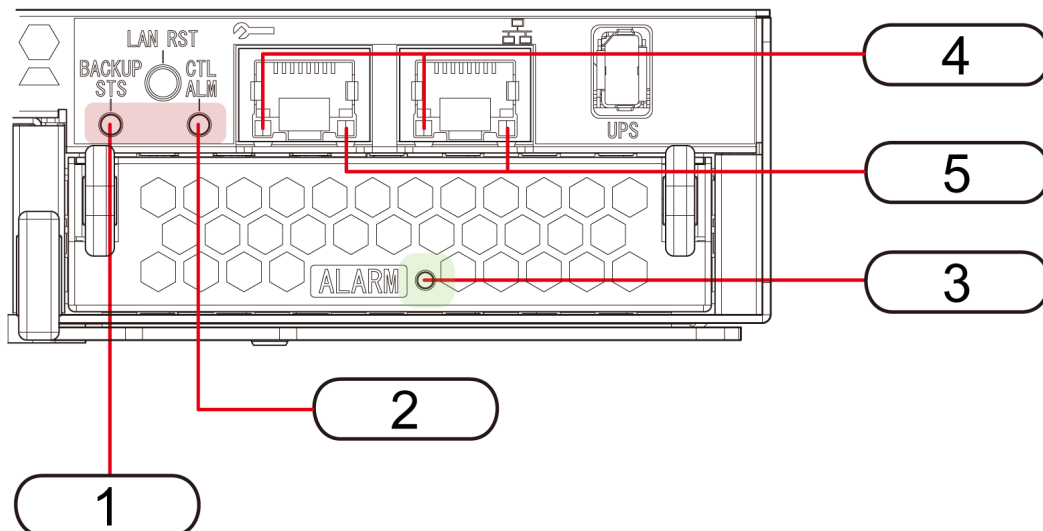

番号	名称	色	パターン	説明
1	BACKUP STS LED	緑	点灯	停電後の電源復旧を示します。
			点滅 (高速)	リストア処理中です。1秒間に5回点滅します。
			点滅 (低速)	ストア処理中か、計画停止中です。1秒間に1回点滅します。
2	CTL ALM LED	赤	点灯	コントローラボードを取り外しできる状態です。
			点滅	コントローラボードの電源に障害が発生しています。
		橙	点灯	LAN-RST が押されたことを示します。
3	ALARM LED (CFM 用)	赤	点灯	キャッシュフラッシュメモリを取り外しできる状態です。
4	ACT/LINK LED	橙	点灯	リンク/データ転送状態です。
			消灯	リンク速度=10 Mbps/100 Mbps
5	SPEED LED	緑	点灯	リンク速度=1 Gbps
			消灯	リンク速度=10 Mbps/100 Mbps

5.3.3 CBSN1 コントローラシャーシ

VSP E590 のコントローラシャーシ (CBSN1) はストレージを制御する 2U サイズのきょう体で、コントローラボード (CTL)、バックアップモジュール (BKM)、および電源で構成されます。コントローラボードにはチャンネルボード (CHB) とキャッシュフラッシュメモリ (CFM) を搭載しています。停電時には、キャッシュメモリの内容が CFM に退避されるため、データ消失を防げます。

また、各種制御ボード（CTL、CHB）と電源は二重化されているため、部品の一点障害が発生しても、ストレージシステムの動作を継続できます。また、部品の追加、交換やファームウェアのアップグレードは、ストレージシステムの稼働中に実行できます。

表 7 VSP E590 のコントローラシャーシ（CBSN1）

呼称	コントローラシャーシ形名	シャーシの高さ	ドライブ台数	ドライブ種別
CBSN1	HT-40SK-E590/E590E/E590H/E590EH	2U (87.0mm)	24 台	2.5 インチドライブ

5.3.4 CBSN1 コントローラシャーシの各部名称と機能

コントローラシャーシのフロントベゼルには、ストレージシステムのメインスイッチおよびステータスを示す LED があり、フロントベゼルを開くと、ドライブを搭載できるスロットを備えています。

CBSN1 フロントベゼル



番号	名称	説明
1	LED (POWER、READY、WARNING、ALARM)	ストレージシステムのステータスを示す LED です。POWER、READY、WARNING、ALARM があります。「 CBSN1 フロントベゼル LED 詳細 」を参照してください。
2	メインスイッチ	ストレージシステムの電源 ON/OFF を操作します。
3	セーフティロック	フロントベゼルの施錠に使用します。

CBSN1 フロントベゼル LED 詳細

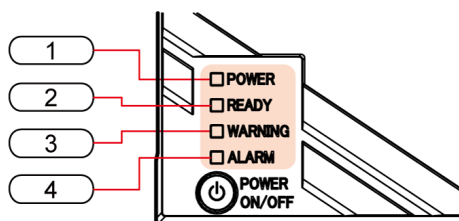

番号	名称	色	パターン	説明
1	POWER LED	緑	点灯	ストレージシステムのメインスイッチを ON した状態です。
		橙	点灯	ストレージシステムのメインスイッチを OFF した状態です。

番号	名称	色	パターン	説明
2	READY LED	緑	点灯	ストレージシステムが動作可能状態です。
3	WARNING LED	橙	点灯	ストレージシステムに保守を必要とする部位が存在します。保守中は、消灯することがあります。
			点滅	ストレージシステムで障害情報 (SIM) が発行されていて、Hitachi Device Manager から SIM を確認していない状態です。 SIM を確認すると、保守を必要とする障害の場合、点灯状態に変わります。
4	ALARM LED	赤	点灯	ストレージシステム内のプロセッサに障害が発生している状態です。サブシステムダウン状態の可能性がります。

CBSN1 前面

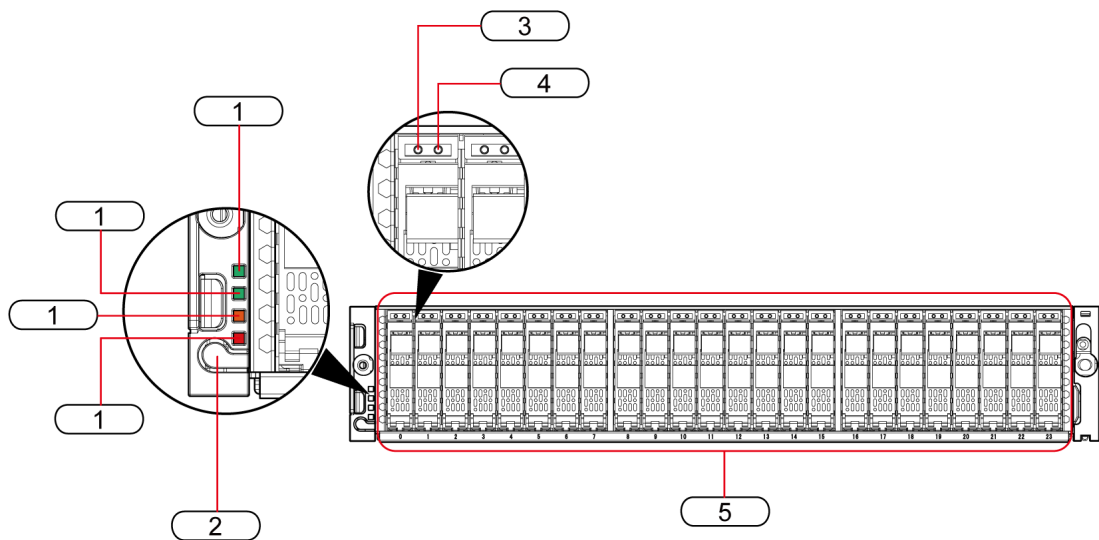

番号	名称	説明
1	LED (POWER、READY、WARNING、ALARM)	「CBSN1 フロントベゼル LED 詳細」 1~4 を参照してください。
2	メインスイッチ	ストレージシステムの電源 ON/OFF 操作を実行します。
3	ALM LED	「表 8.2.5 インチドライブ LED 詳細」 を参照してください。
4	ACT LED	
5	ドライブ	—

表 8.2.5 インチドライブ LED 詳細

番号	名称	色	パターン	説明
1	ALM LED	赤	点灯	障害でドライブが停止したため、ドライブを交換できる状態であることを示します。
2	ACT LED	緑	点灯	ドライブが動作中であることを示します。*1
			点滅	ドライブがアクセス中であることを示します。

注※1

フラッシュドライブの ACT LED は一時的に消灯（最大 6 時間）することがありますが、問題ありません。消灯中もドライブへのアクセスがあると点滅します。

CBSN1 後面

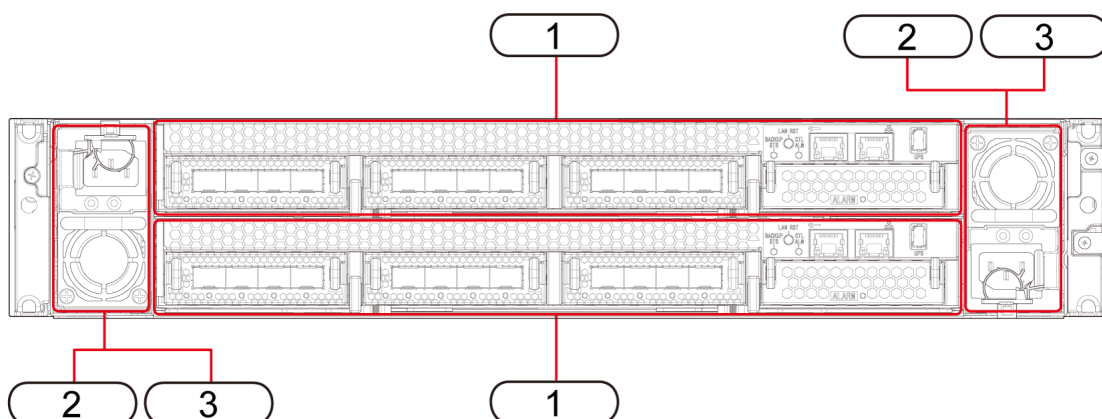

番号	名称	説明
1	コントローラボード	下側がコントローラボード 1 で、上側がコントローラボード 2 です。
2	バックアップモジュール	電源障害時にデータをバックアップします。
3	電源	「5.3.14 電源の各部名称と機能」 を参照してください。

CBSN1 コントローラボード

チャンネルボードを制御し、サーバやドライブとのデータのやりとりを管理します。データ管理用のキャッシュメモリを搭載しており、停電時にはキャッシュメモリの内容がキャッシュフラッシュメモリに退避されるため、データ消失を防げます。

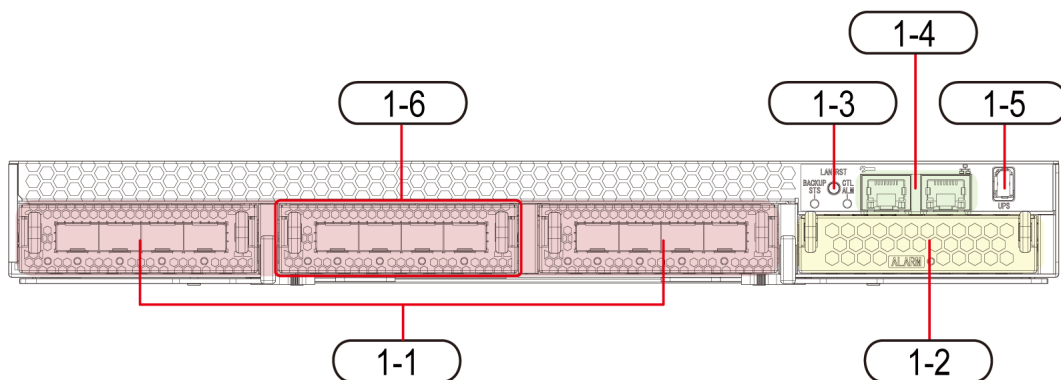

番号	名称	説明
1-1	チャンネルボード	「5.3.11 チャンネルボードの各部名称と機能」 を参照してください。
1-2	キャッシュフラッシュメモリ	電源障害時にキャッシュメモリの内容をコピーするフラッシュメモリです。
1-3	LAN-RST	GUM リセットを行うためのスイッチです。弊社からの依頼以外は、通常は操作しません。
1-4	LAN ポート	LAN1 : 保守ポート (左側)

番号	名称	説明
		LAN2：管理ポート（右側）
1-5	UPS コネクタ	リモートアダプターを接続する場合に使用します。
1-6	チャンネルボード/ディスクボード	「 5.3.11 チャンネルボードの各部名称と機能 」を参照してください。 「 5.3.12 ディスクボードの各部名称と機能 」を参照してください。

CBSN1 コントローラボード LED

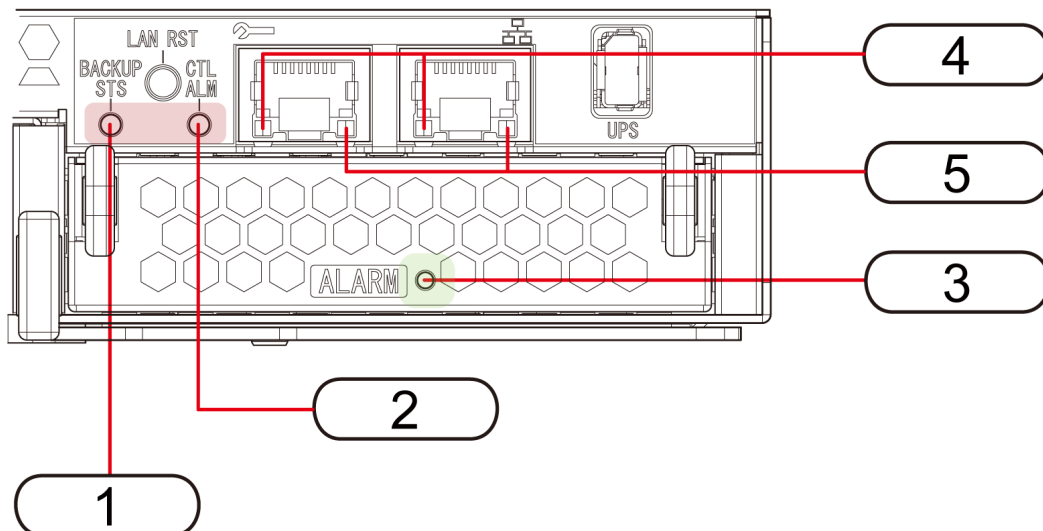

番号	名称	色	パターン	説明
1	BACKUP STS LED	緑	点灯	停電後の電源復旧を示します。
			点滅（高速）	リストア処理中です。1秒間に5回点滅します。
			点滅（低速）	ストア処理中か、計画停止中です。1秒間に1回点滅します。
2	CTL ALM LED	赤	点灯	コントローラボードを取り外しできる状態です。
			点滅	コントローラボードの電源に障害が発生しています。
		橙	点灯	LAN-RST が押されたことを示します。
3	ALARM LED (CFM 用)	赤	点灯	キャッシュフラッシュメモリを取り外しできる状態です。
4	ACT/LINK LED	橙	点灯	リンク/データ転送状態です。
			消灯	リンク速度=1 Gbps
5	SPEED LED	緑	点灯	リンク速度=1 Gbps
			消灯	リンク速度=10 Mbps/100 Mbps

5.3.5 CBSN2 コントローラシャーシ

VSP E790 のコントローラシャーシ（CBSN2）はストレージを制御する 2U サイズのきょう体で、コントローラボード（CTL）、バックアップモジュール（BKM）、および電源で構成されます。コン

トローラボードにはチャンネルボード（CHB）とキャッシュフラッシュメモリ（CFM）、を搭載しています。停電時には、キャッシュメモリの内容が CFM に退避されるため、データ消失を防げます。

また、各種制御ボード（CTL、CHB）と電源は二重化されているため、部品の一点障害が発生しても、ストレージシステムの動作を継続できます。また、部品の追加、交換やファームウェアのアップグレードは、ストレージシステムの稼働中に実行できます。

表 9 VSP E790 のコントローラシャーシ（CBSN2）

呼称	コントローラシャーシ形名	シャーシの高さ	ドライブ台数	ドライブ種別
CBSN2	HT-40SJ-E790/E790E/E790H/E790EH	2U (87.0mm)	24 台	2.5 インチドライブ

5.3.6 CBSN2 コントローラシャーシの各部名称と機能

コントローラシャーシのフロントベゼルには、ストレージシステムのメインスイッチおよびステータスを示す LED があり、フロントベゼルを開くと、ドライブを搭載できるスロットを備えています。

CBSN2 フロントベゼル



番号	名称	説明
1	LED (POWER、READY、WARNING、ALARM)	ストレージシステムのステータスを示す LED です。POWER、READY、WARNING、ALARM があります。「 CBSN2 フロントベゼル LED 詳細 」を参照してください。
2	メインスイッチ	ストレージシステムの電源 ON/OFF を操作します。
3	セーフティロック	フロントベゼルの施錠に使用します。

CBSN2 フロントベゼル LED 詳細

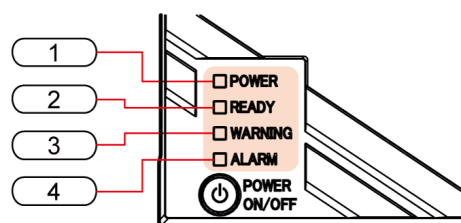

番号	名称	色	パターン	説明
1	POWER LED	緑	点灯	ストレージシステムのメインスイッチを ON した状態です。

番号	名称	色	パターン	説明
		橙	点灯	ストレージシステムのメインスイッチを OFF した状態です。
2	READY LED	緑	点灯	ストレージシステムが動作可能状態です。
3	WARNING LED	橙	点灯	ストレージシステムに保守を必要とする部位が存在します。保守中は、消灯することがあります。
			点滅	ストレージシステムで障害情報 (SIM) が発行されていて、Hitachi Device Manager から SIM を確認していない状態です。 SIM を確認すると、保守を必要とする障害の場合、点灯状態に変わります。
4	ALARM LED	赤	点灯	ストレージシステム内のプロセッサに障害が発生している状態です。サブシステムダウン状態の可能性がります。

CBSN2 前面

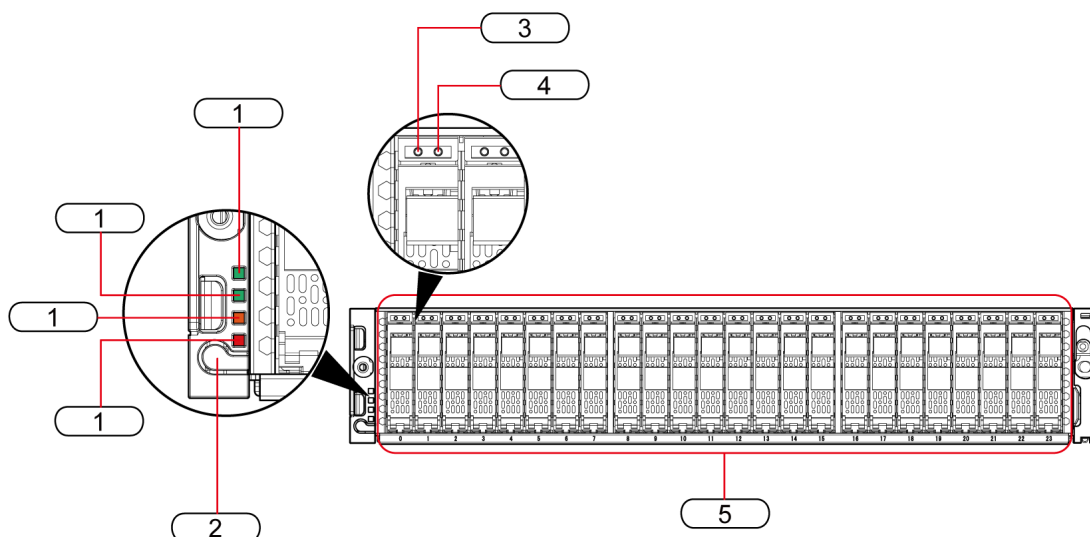

番号	名称	説明
1	LED (POWER、READY、WARNING、ALARM)	「CBSN2 フロントベゼル LED 詳細」 1~4 を参照してください。
2	メインスイッチ	ストレージシステムの電源 ON/OFF 操作を実行します。
3	ALM LED	「表 10 2.5 インチドライブ LED 詳細」を参照してください。
4	ACT LED	
5	ドライブ	-

表 10 2.5 インチドライブ LED 詳細

番号	名称	色	パターン	説明
1	ALM LED	赤	点灯	障害でドライブが停止したため、ドライブを交換できる状態であることを示します。
2	ACT LED	緑	点灯	ドライブが動作中であることを示します。*1
			点滅	ドライブがアクセス中であることを示します。

注※1

フラッシュドライブの ACT LED は一時的に消灯（最大 6 時間）することがありますが、問題ありません。消灯中もドライブへのアクセスがあると点滅します。

CBSN2 後面

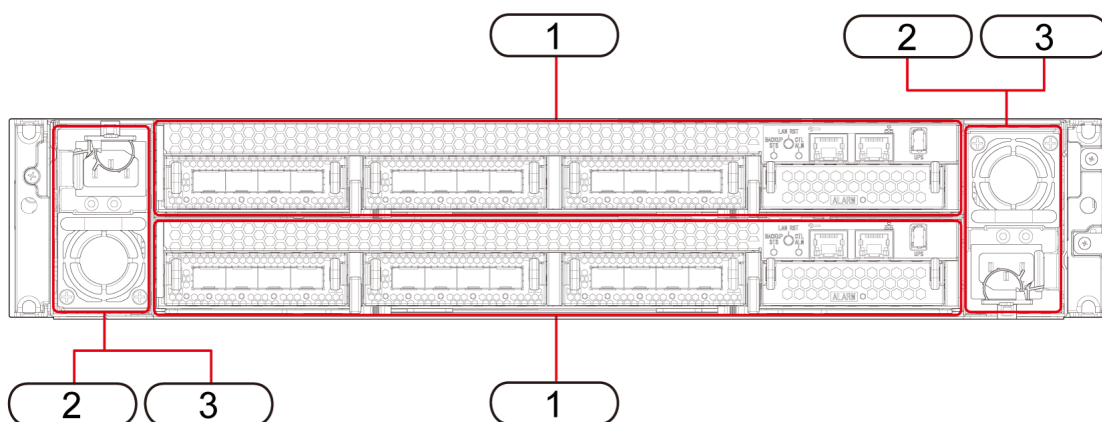

番号	名称	説明
1	コントローラボード	下側がコントローラボード 1 で、上側がコントローラボード 2 です。
2	バックアップモジュール	電源障害時にデータをバックアップします。
3	電源	「5.3.14 電源の各部名称と機能」を参照してください。

CBSN2 コントローラボード

チャンネルボードを制御し、サーバやドライブとのデータのやりとりを管理します。データ管理用のキャッシュメモリを搭載しており、停電時にはキャッシュメモリの内容がキャッシュフラッシュメモリに退避されるため、データ消失を防げます。

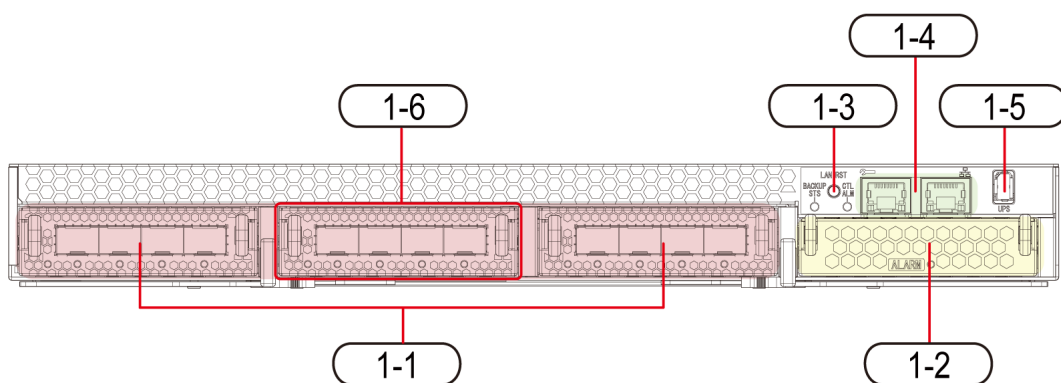

番号	名称	説明
1-1	チャンネルボード	「5.3.11 チャンネルボードの各部名称と機能」を参照してください。
1-2	キャッシュフラッシュメモリ	電源障害時にキャッシュメモリの内容をコピーするフラッシュメモリです。
1-3	LAN-RST	GUM リセットを行うためのスイッチです。

番号	名称	説明
		弊社からの依頼以外は、通常は操作しません。
1-4	LAN ポート	LAN1：保守ポート（左側） LAN2：管理ポート（右側）
1-5	UPS コネクタ	リモートアダプターを接続する場合に使用します。
1-6	チャンネルボード/ディスクボード	「 5.3.11 チャンネルボードの各部名称と機能 」を参照してください。 「 5.3.12 ディスクボードの各部名称と機能 」を参照してください。

CBSN2 コントローラボード LED

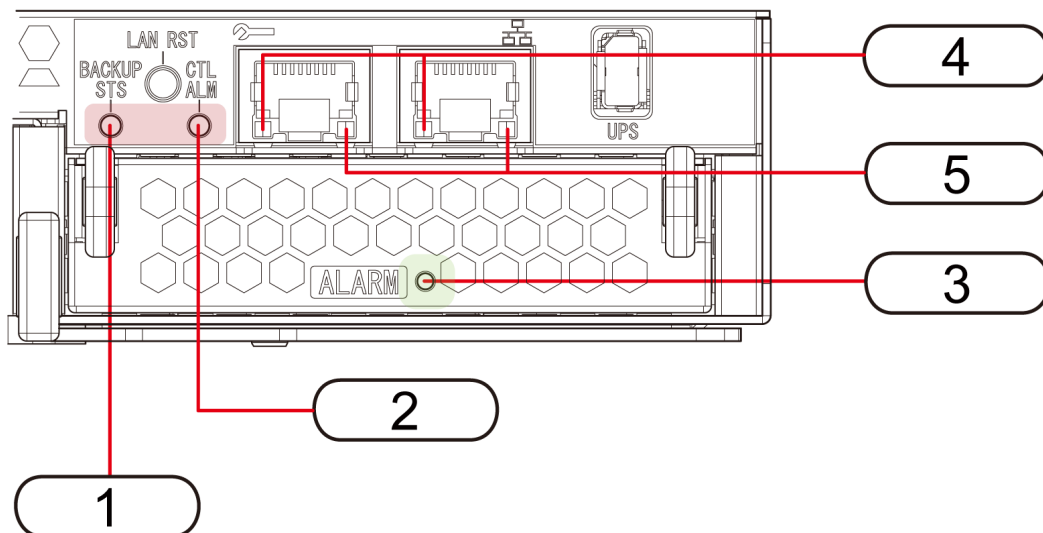

番号	名称	色	パターン	説明
1	BACKUP STS LED	緑	点灯	停電後の電源復旧を示します。
			点滅（高速）	リストア処理中です。1秒間に5回点滅します。
			点滅（低速）	ストア処理中か、計画停止中です。1秒間に1回点滅します。
2	CTL ALM LED	赤	点灯	コントローラボードを取り外しできる状態です。
			点滅	コントローラボードの電源に障害が発生しています。
		橙	点灯	LAN-RST が押されたことを示します。
3	ALARM LED (CFM 用)	赤	点灯	キャッシュフラッシュメモリを取り外しできる状態です。
4	ACT/LINK LED	橙	点灯	リンク/データ転送状態です。
5	SPEED LED	緑	点灯	リンクスピード=1 Gbps
			消灯	リンクスピード=10 Mbps/100 Mbps

5.3.7 CBLHN コントローラシャーシ

VSP E990 のコントローラシャーシ (CBLHN) はストレージを制御する 4U サイズのきょう体で、コントローラボード (CTL)、LAN ボード (LANB)、チャンネルボード (CHB)、ディスクボード (DKBN)、および電源で構成されます。コントローラボードにはバックアップモジュール (BKMF) とキャッシュフラッシュメモリ (CFM) を搭載しています。停電時には、キャッシュメモリの内容が CFM に退避されるため、データ消失を防げます。

また、各種制御ボード (CTL、LANB、CHB、DKBN) と電源は二重化されているため、部品の一点障害が発生しても、ストレージシステムの動作を継続できます。また、部品の追加、交換やファームウェアのアップグレードは、ストレージシステムの稼働中に実行できます。

チャンネルボードボックス (CHBB) を接続することで、最大ポート数を拡張することができます。

表 11 VSP E990 のコントローラシャーシ (CBLHN)

呼称	コントローラシャーシ形名	シャーシの高さ
CBLHN	HT-40SH-E990	4U (174.3mm)

5.3.8 CBLHN コントローラシャーシの各部名称と機能

コントローラシャーシのフロントベゼルには、ストレージシステムのメインスイッチおよびステータスを示す LED があり、フロントベゼルを開くと、2 クラスタ構成のコントローラボードがあります。

CBLHN フロントベゼル



番号	名称	説明
1	LED (POWER、READY、WARNING、ALARM)	ストレージシステムのステータスを示す LED です。POWER、READY、WARNING、ALARM があります。 「CBLHN フロントベゼル LED 詳細」 を参照してください。
2	メインスイッチ	ストレージシステムの電源 ON/OFF を操作します。
3	セーフティロック	フロントベゼルの施錠に使用します。

CBLHN フロントベゼル LED 詳細

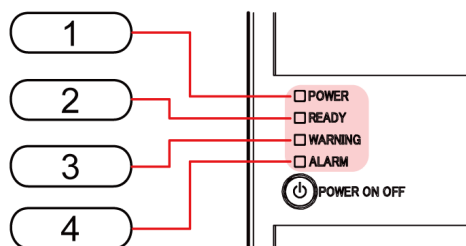

番号	名称	色	パターン	説明
1	POWER LED	緑	点灯	ストレージシステムのメインスイッチを ON した状態です。
		橙	点灯	ストレージシステムのメインスイッチを OFF した状態です。
2	READY LED	緑	点灯	ストレージシステムが動作可能状態です。
3	WARNING LED	橙	点灯	ストレージシステムに保守を必要とする部位が存在します。保守中は、消灯することがあります。
			点滅	ストレージシステムで障害情報 (SIM) が発行されていて、Hitachi Device Manager から SIM を確認していない状態です。 SIM を確認すると、保守を必要とする障害の場合、点灯状態に変わります。
4	ALARM LED	赤	点灯	ストレージシステム内のプロセッサに障害が発生している状態です。サブシステムダウン状態の可能性ががあります。

CBLHN 前面

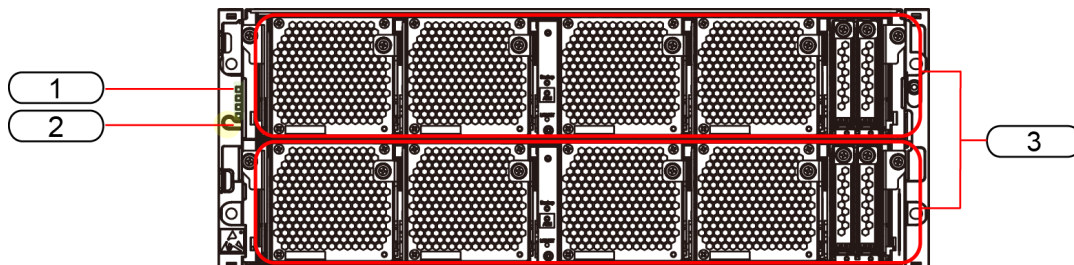

番号	名称	説明
1	LED (POWER、READY、WARNING、ALARM)	「 CBLHN フロントベゼル LED 詳細 」を参照してください。
2	メインスイッチ	ストレージシステムの電源 ON/OFF 操作を実行します。
3	コントローラボード	下段にあるのがコントローラボード 1 で、上段にあるのがコントローラボード 2 です。

CBLHN コントローラボード

チャンネルボードやディスクボードを制御し、サーバやドライブとのデータのやりとりを管理します。データ管理用のキャッシュメモリを搭載しており、電源障害時には、キャッシュメモリのデータをキャッシュフラッシュメモリにバックアップするためのバックアップモジュールを備えています。

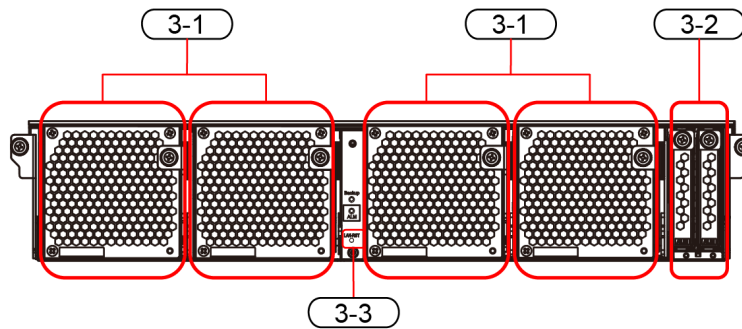

番号	名称	説明
3-1	バックアップモジュール	電源障害時にデータをバックアップします。
3-2	キャッシュフラッシュメモリ	電源障害時にキャッシュメモリの内容をコピーするフラッシュメモリです。
3-3	LAN-RST	GUM リセットを行うためのスイッチです。 弊社からの依頼以外は、通常は操作しません。

CBLHN コントローラボード LED

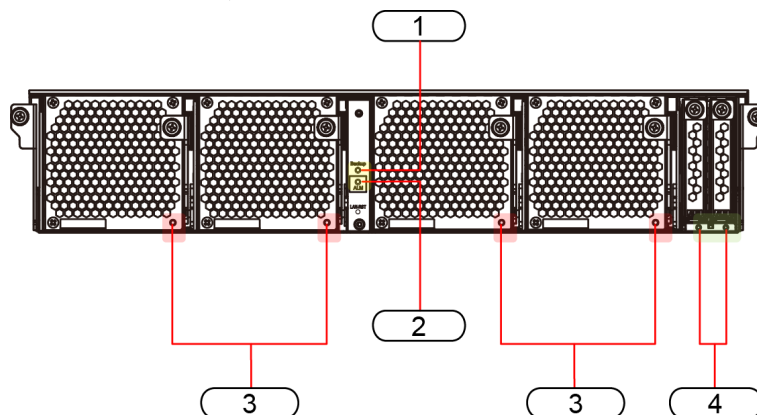

番号	名称	色	パターン	説明
1	BACKUP STS LED	緑	点灯	停電後の電源復旧を示します。
			点滅 (高速)	リストア処理中です。1秒間に5回点滅します。
			点滅 (低速)	ストア処理中か、計画停止中です。1秒間に1回点滅します。
2	ALM LED (CTL 用)	赤	点灯	コントローラボードを取り外しできる状態です。
			点滅	コントローラボードの電源に障害が発生しています。
		橙	点灯	LAN-RST が押されたことを示します。
3	STATUS LED (BKMF 用)	緑	点灯	バックアップモジュールのバッテリー充電が完了しています。
			点滅	バックアップモジュールのバッテリーが充電中または放電中です。
		赤	点灯	バックアップモジュールが取り外しできる状態です。またはバックアップモジュールに障害が発生しています。

番号	名称	色	パターン	説明
			点滅	バックアップモジュールが取り外しできる状態です。またはバッテリーに障害が発生しています。
		—	消灯	バックアップモジュールのバッテリーが次の状態です。 <ul style="list-style-type: none"> ・ 搭載されていない ・ 異常が発生している ・ ファームウェア更新中（BKMF-10 と BKMF-20 のバッテリーを搭載しない構成の場合、消灯状態となります。）
4	ALM LED (CFM 用)	赤	点灯	キャッシュフラッシュメモリを取り外しできる状態です。

CBLHN 後面

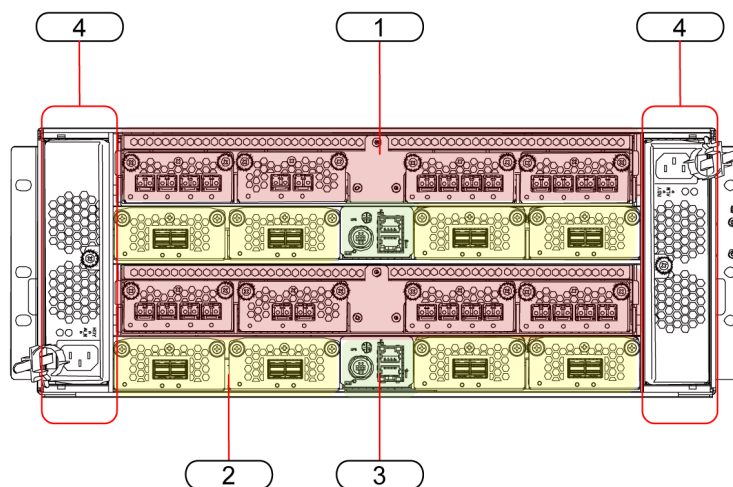

番号	名称	説明
1	チャンネルボード	「5.3.11 チャンネルボードの各部名称と機能」 を参照してください。
2	ディスクボード	「5.3.12 ディスクボードの各部名称と機能」 を参照してください。
3	LAN ボード	「5.3.13 LAN ボードの各部名称と機能」 を参照してください。
4	電源	「5.3.14 電源の各部名称と機能」 を参照してください。

5.3.9 CBLMH4 コントローラシャーシ

VSP E1090 のコントローラシャーシ（CBLMH4）はストレージを制御する 4U サイズのきょう体で、コントローラボード（CTL）、LAN ボード（LANB）、チャンネルボード（CHB）、ディスクボード（DKB）、および電源で構成されます。コントローラボードにはアクセラレータモジュール（ACLF）、バックアップモジュール（BKMF）とキャッシュフラッシュメモリ（CFM）を搭載しています。停電時には、キャッシュメモリの内容が CFM に退避されるため、データ消失を防げます。

また、各種制御ボード（CTL、LANB、CHB、DKB）と電源は二重化されているため、部品の一点障害が発生しても、ストレージシステムの動作を継続できます。また、部品の追加、交換やファームウェアのアップグレードは、ストレージシステムの稼働中に実行できます。

チャンネルボードボックス（CHBB）を接続することで、最大ポート数を拡張することができます。

表 12 VSP E1090 のコントローラシャーシ (CBLMH4)

呼称	コントローラシャーシ形名	シャーシの高さ
CBLHN	HT-40SM-E1090A/E1090H	4U (174.3mm)

5.3.10 CBLMH4 コントローラシャーシの各部名称と機能

コントローラシャーシのフロントベゼルには、ストレージシステムのメインスイッチおよびステータスを示す LED があり、フロントベゼルを開くと、2 クラスタ構成のコントローラボードがあります。

CBLMH4 フロントベゼル



番号	名称	説明
1	LED (POWER、READY、WARNING、ALARM)	ストレージシステムのステータスを示す LED です。POWER、READY、WARNING、ALARM があります。「 CBLMH4 フロントベゼル LED 詳細 」を参照してください。
2	メインスイッチ	ストレージシステムの電源 ON/OFF を操作します。
3	セーフティロック	フロントベゼルの施錠に使用します。

CBLMH4 フロントベゼル LED 詳細

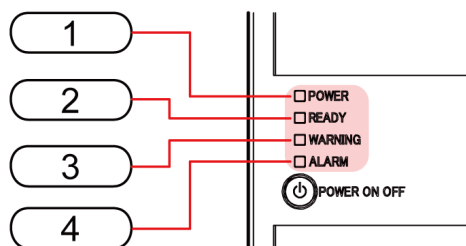

番号	名称	色	パターン	説明
1	POWER LED	緑	点灯	ストレージシステムのメインスイッチを ON した状態です。
		橙	点灯	ストレージシステムのメインスイッチを OFF した状態です。
2	READY LED	緑	点灯	ストレージシステムが動作可能状態です。
3	WARNING LED	橙	点灯	ストレージシステムに保守を必要とする部位が存在します。保守中は、消灯することがあります。

番号	名称	色	パターン	説明
			点滅	ストレージシステムで障害情報（SIM）が発行されていて、Hitachi Device Manager から SIM を確認していない状態です。 SIM を確認すると、保守を必要とする障害の場合、点灯状態に変わります。
4	ALARM LED	赤	点灯	ストレージシステム内のプロセッサに障害が発生している状態です。サブシステムダウン状態の可能性がありま

CBLMH4 前面

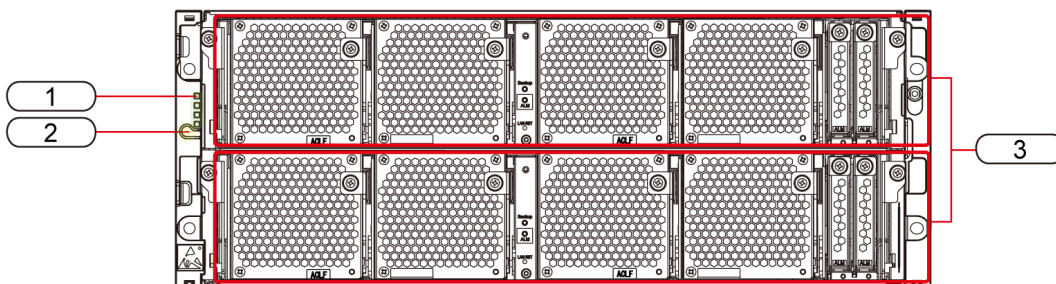

番号	名称	説明
1	LED（POWER、READY、WARNING、ALARM）	「CBLMH4 フロントベゼル LED 詳細」 を参照してください。
2	メインスイッチ	ストレージシステムの電源 ON/OFF 操作を実行します。
3	コントローラボード	下段にあるのがコントローラボード 1 で、上段にあるのがコントローラボード 2 です。

CBLMH4 コントローラボード

チャンネルボードやディスクボードを制御し、サーバやドライブとのデータのやりとりを管理します。データ管理用のキャッシュメモリを搭載しており、電源障害時には、キャッシュメモリのデータをキャッシュフラッシュメモリにバックアップするためのバックアップモジュールを備えています。

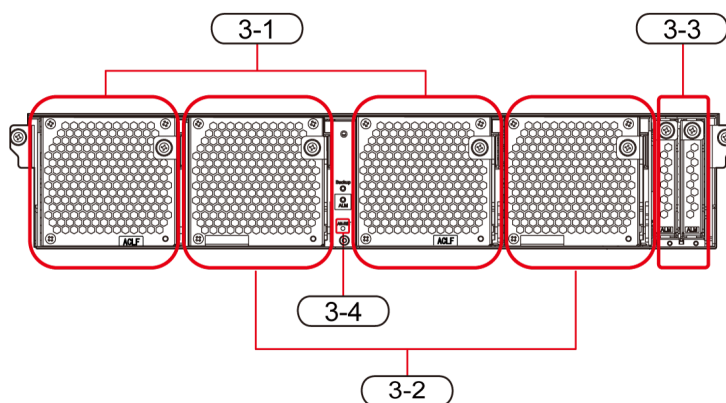

番号	名称	説明
3-1	アクセラレータモジュール	アクセラレータモジュールとは圧縮/伸長機能の処理の一部をオフロードする専用ハードウェアのことで、ストレージの全体性能を向上させる役割をもちます。

番号	名称	説明
3-2	バックアップモジュール	電源障害時にデータをバックアップします。
3-3	キャッシュフラッシュメモリ	電源障害時にキャッシュメモリの内容をコピーするフラッシュメモリです。
3-4	LAN-RST	GUM リセットを行うためのスイッチです。 弊社からの依頼以外は、通常は操作しません。

CBLMH4 コントローラボード LED

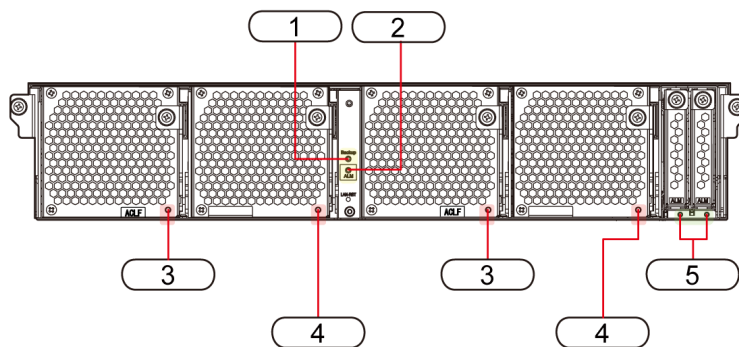

番号	名称	色	パターン	説明
1	BACKUP STS LED	緑	点灯	停電後の電源復旧を示します。
			点滅 (高速)	リストア処理中です。1秒間に5回点滅します。
			点滅 (低速)	ストア処理中か、計画停止中です。1秒間に1回点滅します。
2	ALM LED (CTL 用)	赤	点灯	コントローラボードを取り外しできる状態です。
			点滅	コントローラボードの電源に障害が発生しています。
		橙	点灯	LAN-RST が押されたことを示します。
3	STATUS LED (ACLF 用)	赤	点灯	アクセラレータモジュールを取り外しできる状態です。または障害が発生しています。
			消灯	アクセラレータモジュールが動作中です。
4	STATUS LED (BKMF 用)	緑	点灯	バックアップモジュールのバッテリー充電が完了しています。
			点滅	バックアップモジュールのバッテリーが充電中または放電中です。
		赤	点灯	バックアップモジュールが取り外しできる状態です。またはバックアップモジュールに障害が発生しています。
			点滅	バックアップモジュールが取り外しできる状態です。またはバッテリーに障害が発生しています。
		—	消灯	バックアップモジュールのバッテリーが次の状態です。 <ul style="list-style-type: none"> 搭載されていない 異常が発生している

番号	名称	色	パターン	説明
				<ul style="list-style-type: none"> ファームウェア更新中（バッテリーを搭載しないBKMF-10/12/20/22は、消灯状態となります。）
5	ALM LED (CFM用)	赤	点灯	キャッシュフラッシュメモリを取り外しできる状態です。

CBLMH4 後面

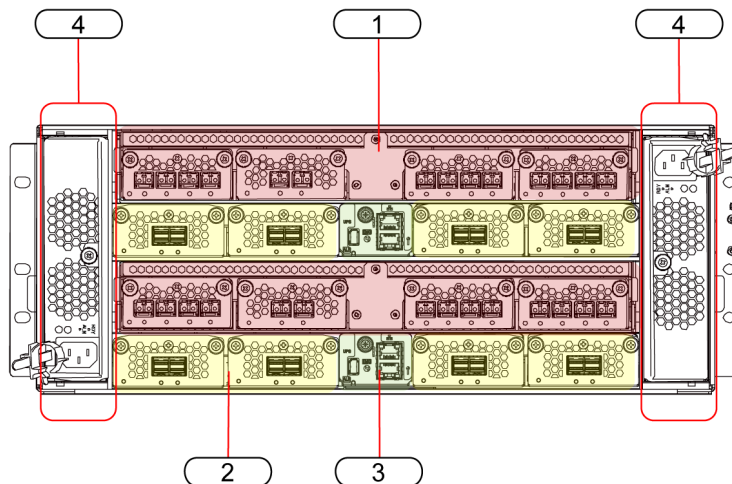

番号	名称	説明
1	チャンネルボード	「5.3.11 チャンネルボードの各部名称と機能」 を参照してください。
2	ディスクボード	「5.3.12 ディスクボードの各部名称と機能」 を参照してください。
3	LAN ボード	「5.3.13 LAN ボードの各部名称と機能」 を参照してください。
4	電源	「5.3.14 電源の各部名称と機能」 を参照してください。

5.3.11 チャンネルボードの各部名称と機能

チャンネルボードは、サーバとコントローラボードに搭載しているキャッシュメモリ間のデータ転送を制御します。

コントローラシャーシは、次のチャンネルボードをサポートしています。

- 32Gbps/16Gbps (4ポート) Fibre Channel
- 10Gbps iSCSI (Optic)
- 10Gbps iSCSI (Copper)
- 25Gbps iSCSI (Optic)
- PCIe チャンネルボード (PECB)

Fibre Channel ボード

32Gbps/16Gbps (4ポート) Fibre Channel チャンネルボード

CBXSN/CBSN1/CBSN2

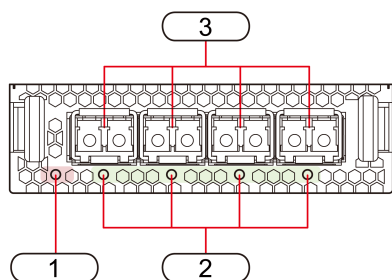

番号	名称	色	パターン	説明
1	STATUS LED	緑	点灯	チャンネルボードに電源が供給されています。
		赤	点灯	チャンネルボードを取り外しできる状態です。
2	Port LED	赤	点灯	光モジュールに異常が発生していることを示します。
		緑	点灯	8Gbps/16Gbps/32Gbps (32Gbps SFP 時) または 4Gbps/8Gbps/16Gbps (16Gbps SFP 時) でリンク状態にあることを示します。
3	FC コネクタ	—	—	FC ケーブルの接続に使用します。

CBLHN/CBLMH4

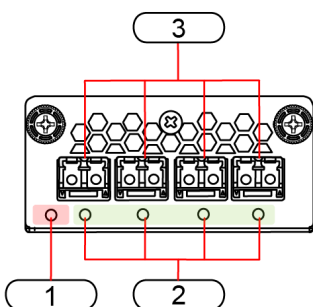

番号	名称	色	パターン	説明
1	STATUS LED	緑	点灯	チャンネルボードに電源が供給されています。
		赤	点灯	チャンネルボードを取り外しできる状態です。
2	Port LED	赤	点灯	光モジュールに異常が発生していることを示します。
		青	点灯	32Gbps (32Gbps SFP 時) または 16Gbps (16Gbps SFP 時) リンク状態であることを示します。
		緑	点灯	8Gbps/16Gbps (32Gbps SFP 時) または 4Gbps/8Gbps (16Gbps SFP 時) リンク状態であることを示します。
3	FC コネクタ	—	—	FC ケーブルの接続に使用します。

iSCSI チャンネルボード

10Gbps iSCSI (Optic) チャンネルボード

CBXSN/CBSN1/CBSN2

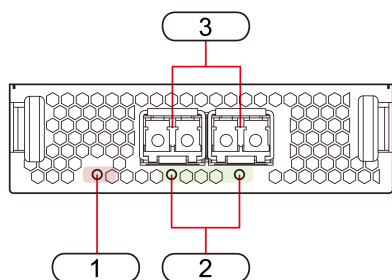

番号	名称	色	パターン	説明
1	STATUS LED	緑	点灯	チャンネルボードに電源が供給されています。
		赤	点灯	チャンネルボードを取り外しできる状態です。
2	Port LED	赤	点灯	光モジュールに異常が発生していることを示します。
		緑	点灯	10Gbps リンク状態であることを示します。
			点滅	10Gbps 通信中状態であることを示します。
3	iSCSI コネクタ	—	—	iSCSI ケーブルの接続に使用します。

CBLHN/CBLMH4

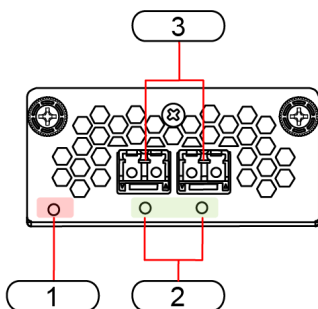

番号	名称	色	パターン	説明
1	STATUS LED	緑	点灯	チャンネルボードに電源が供給されています。
		赤	点灯	チャンネルボードを取り外しできる状態です。
2	Port LED	赤	点灯	光モジュールに異常が発生していることを示します。
		青	点灯	10Gbps リンク状態であることを示します。
			点滅	10Gbps 通信中状態であることを示します。
3	iSCSI コネクタ	—	—	iSCSI ケーブルの接続に使用します。

10Gbps iSCSI (Copper) チャンネルボード

CBXSN/CBSN1/CBSN2

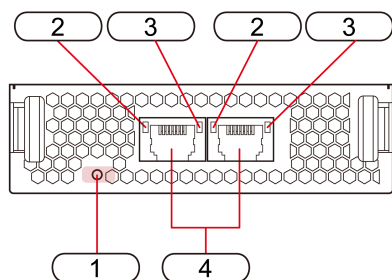

CBLHN/CBLMH4

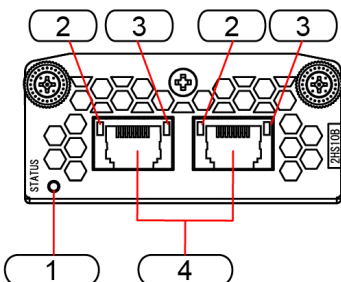

番号	名称	色	パターン	説明
1	STATUS LED	緑	点灯	チャンネルボードに電源が供給されています。
		赤	点灯	チャンネルボードを取り外しできる状態です。
2	Port (Link/Speed) LED	黄/緑	点灯	黄：1Gbps でリンク状態です。 緑：10Gbps でリンク状態です。
			消灯	リンクしていない、または Ready でない状態です。
3	Port (Act) LED	緑	点灯	リンク状態であることを示します。
			点滅	通信中状態であることを示します。
			消灯	リンクしていない、または Ready でない状態です。
4	iSCSI コネクタ	—	—	iSCSI ケーブルの接続に使用します。

25Gbps iSCSI (Optic) チャンネルボード

25Gbps iSCSI (Optic) チャンネルボードは、CBLHN/CBXSN コントローラおよびチャンネルボードボックス (CHBB) には搭載できません。

CBSN1/CBSN2

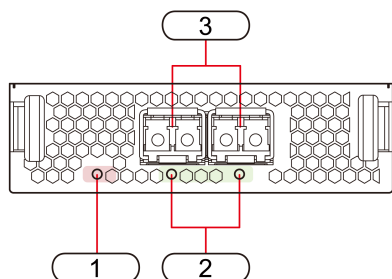

番号	名称	色	パターン	説明
1	STATUS LED	緑	点灯	チャンネルボードに電源が供給されています。

番号	名称	色	パターン	説明
		赤	点灯	チャンネルボードを取り外しできる状態です。
2	Port LED	赤	点灯	光モジュールに異常が発生していることを示します。
		緑	点灯	10Gbps/25Gbps リンク状態であることを示します。
			点滅	10Gbps/25Gbps 通信中状態であることを示します。
3	iSCSI コネクタ	—	—	iSCSI ケーブルの接続に使用します。

CBLMH4

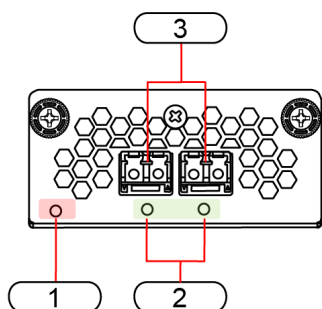

番号	名称	色	パターン	説明
1	STATUS LED	緑	点灯	チャンネルボードに電源が供給されています。
		赤	点灯	チャンネルボードを取り外しできる状態です。
2	Port LED	赤	点灯	光モジュールに異常が発生していることを示します。
		青	点灯	10Gbps/25Gbps リンク状態であることを示します。
			点滅	10Gbps/25Gbps 通信中状態であることを示します。
3	iSCSI コネクタ	—	—	iSCSI ケーブルの接続に使用します。

PCIe チャンネルボード

PCIe チャンネルボード (PECB) は CBLHN/CBLMH4 のコントローラボードのロケーション A/B、C/D、E/F に搭載できます。

ロケーション G/H には搭載できません。

PCIe チャンネルボード (PECB)

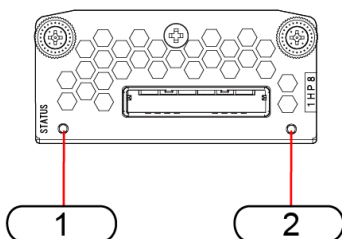

番号	名称	色	パターン	説明
1	STATUS LED	緑	点灯	PCIe チャンネルボードに電源が供給されています。

番号	名称	色	パターン	説明
		赤	消灯	PCIe チャンネルボードに電源が供給されていません。
			点灯	PCIe チャンネルボードに異常が発生している状態です。
2	Link LED	青	点灯	PCIe が Gen3.0 (8Gbps) で正常に LinkUp している状態です。
			消灯	<ul style="list-style-type: none"> PCIe が LinkUp していない (PCIe ケーブルが未接続を含む) 状態です。 ケーブルが取り外しできる状態です。

5.3.12 ディスクボードの各部名称と機能

ディスクボードは、ディスクドライブとコントローラボードに搭載しているキャッシュメモリ間のデータ転送を制御します。

ディスクボード(SAS)

CBXSN/CBSN1/CBSN2

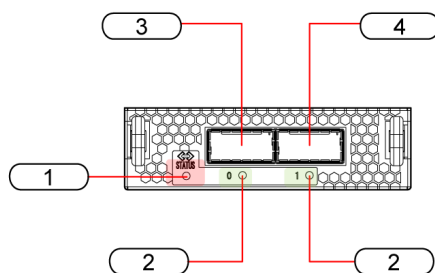

番号	名称	色	説明
1	STATUS LED	緑	ディスクボードに電源が供給されています。
		赤	ディスクボードを取り外しできる状態です。
2	Port LED	緑	リンク状態です。
3	PATH0 コネクタ	—	ドライブボックスとの接続用コネクタ
4	PATH1 コネクタ	—	ドライブボックスとの接続用コネクタ

CBLMH4

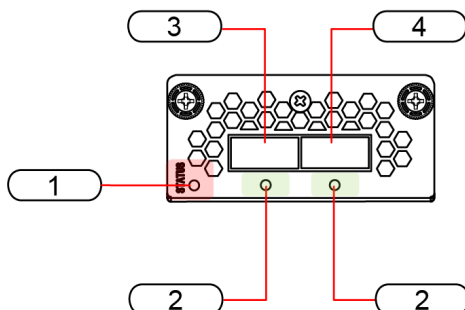

番号	名称	色	説明
1	STATUS LED	緑	ディスクボードに電源が供給されています。
		赤	ディスクボードを取り外しできる状態です。
2	Port LED	青	リンク状態です。
3	PATH0 コネクタ	—	ドライブボックスとの接続用コネクタ
4	PATH1 コネクタ	—	ドライブボックスとの接続用コネクタ

ディスクボード(NVMe)

CBXSN/CBSN1/CBSN2

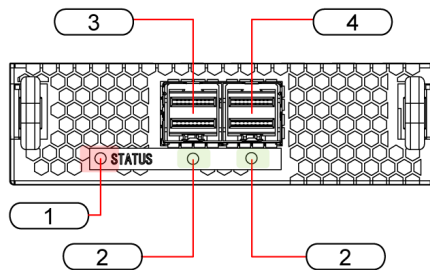

番号	名称	色	説明
1	STATUS LED	緑	ディスクボードに電源が供給されています。
		赤	ディスクボードを取り外しできる状態です。
2	Port LED	緑	リンク状態です。
3	PATH0 コネクタ	—	ドライブボックスとの接続用コネクタ
4	PATH1 コネクタ	—	ドライブボックスとの接続用コネクタ

CBLHN/CBLMH4

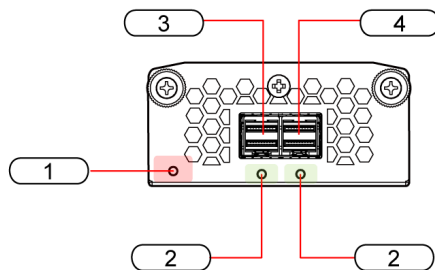

番号	名称	色	説明
1	STATUS LED	緑	ディスクボードに電源が供給されています。
		赤	ディスクボードを取り外しできる状態です。
2	Port LED	青	リンク状態です。
3	PATH0 コネクタ	—	ドライブボックスとの接続用コネクタ
4	PATH1 コネクタ	—	ドライブボックスとの接続用コネクタ

5.3.13 LAN ボードの各部名称と機能

CBLHN

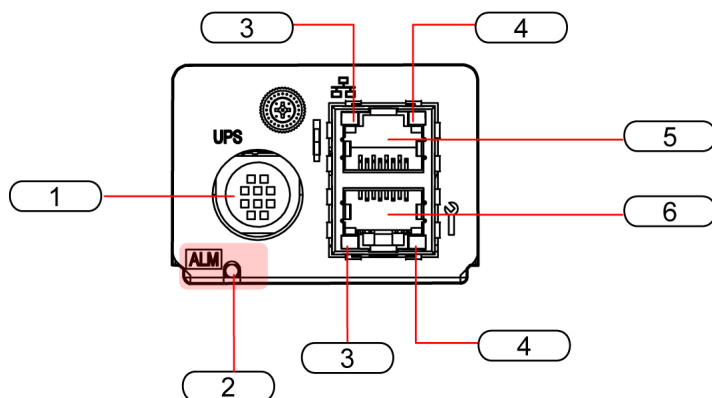

番号	名称	色	説明
1	UPS コネクタ	—	リモートアダプターを接続する場合に使用します。 このコネクタは日本のみで使用します。
2	LAN ALARM LED	赤	未使用
3	ACT/LINK LED	橙	リンク/データ転送状態です。
4	SPEED LED	緑	点灯：リンクスピード=1 Gbps 消灯：リンクスピード=10 Mbps/100 Mbps
5	管理ポート	—	LAN2：このポートはユーザが使用します。
6	保守ポート	—	LAN1：このポートは保守員が使用します。

CBLMH4

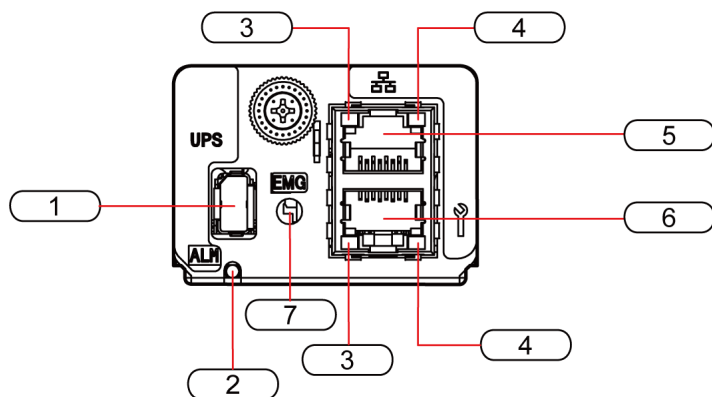

番号	名称	色	説明
1	UPS コネクタ	—	リモートアダプターを接続する場合に使用します。 このコネクタは日本のみで使用します。
2	LAN ALARM LED	—	未使用
3	ACT/LINK LED	橙	リンク/データ転送状態です。
4	SPEED LED	緑	点灯：リンクスピード=1 Gbps 消灯：リンクスピード=10 Mbps/100 Mbps
5	管理ポート	—	LAN2：このポートはユーザが使用します。

番号	名称	色	説明
6	保守ポート	—	LAN1：このポートは保守員が使用します。
7	EMG スイッチ	—	未使用

5.3.14 電源の各部名称と機能

CBXSN/CBSN1/CBSN2

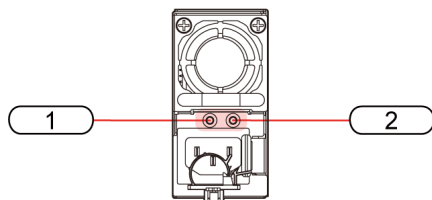

番号	名称	色	説明
1	RDY LED	緑	電源が正常に動作していることを示します。
2	MAINT LED	赤	電源またはバックアップモジュールを交換できる状態であることを示します。

CBLMHN/CBLMH4

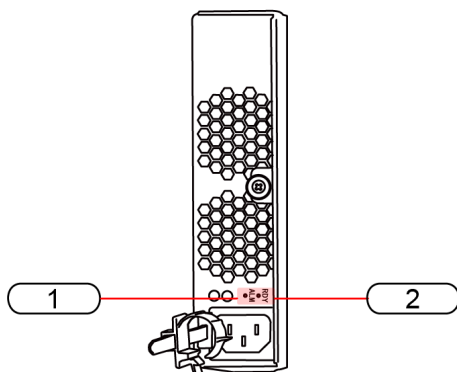

番号	名称	色	説明
1	ALM LED	赤	電源を交換できる状態です。
2	RDY LED	緑	電源が正常に動作していることを示します。

5.3.15 サービスプロセッサ (SVP)

(1) サービスプロセッサ（SVP）の詳細

SVP 前面

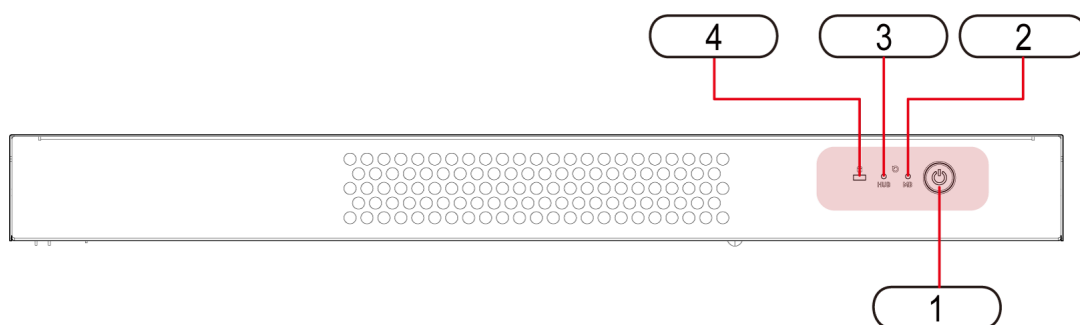

番号	名称	色	パターン	説明
1	SVP PS ON/OFF	緑	スイッチ	本スイッチを1秒程度押すことにより、SVPの電源がオン/オフします。 SVPの電源を強制的にオフする場合は、本スイッチを5秒以上長押しします。
			点灯	SVPが電源ON状態です。
			点滅	SVPがスリープ状態です。
			消灯	SVPが電源OFF状態です。
2	MBリセット		スイッチ	SVPのマザーボード、イーサネットポート1のリセットを実行し、Windows OSを再起動します。ただし、イーサネットポート2、3、および4はリセットされません。
3	HUBリセット		スイッチ	SVP内蔵HUBのリセットを実行し、内蔵HUBに接続されるイーサネットポート2、3、および4をリセットします。ただし、SVPはリブートされません。また、イーサネットポート1はリセットされません。
4	SVP DRIVE	橙	点灯	ドライブがビジー状態です。

SVP 後面

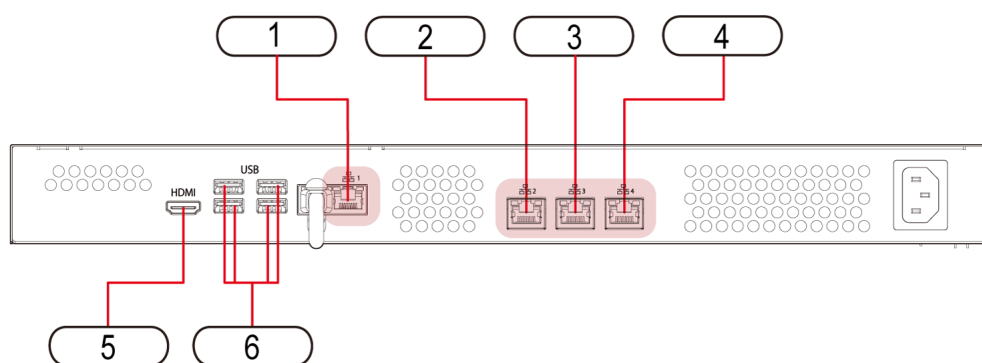

番号	名称	説明
1	LANポート1	このポートは保守員が使用します。

番号	名称	説明
2	LAN ポート 2	このポートは CTL1 の管理ポートに接続します。
3	LAN ポート 3	このポートは CTL2 の管理ポートに接続します。
4	LAN ポート 4	このポートはユーザの管理 LAN に接続します。
5	HDMI ポート	使用禁止です。デバイスを接続しないでください。
6	USB ポート	使用禁止です。デバイスを接続しないでください。

SVP LED 詳細

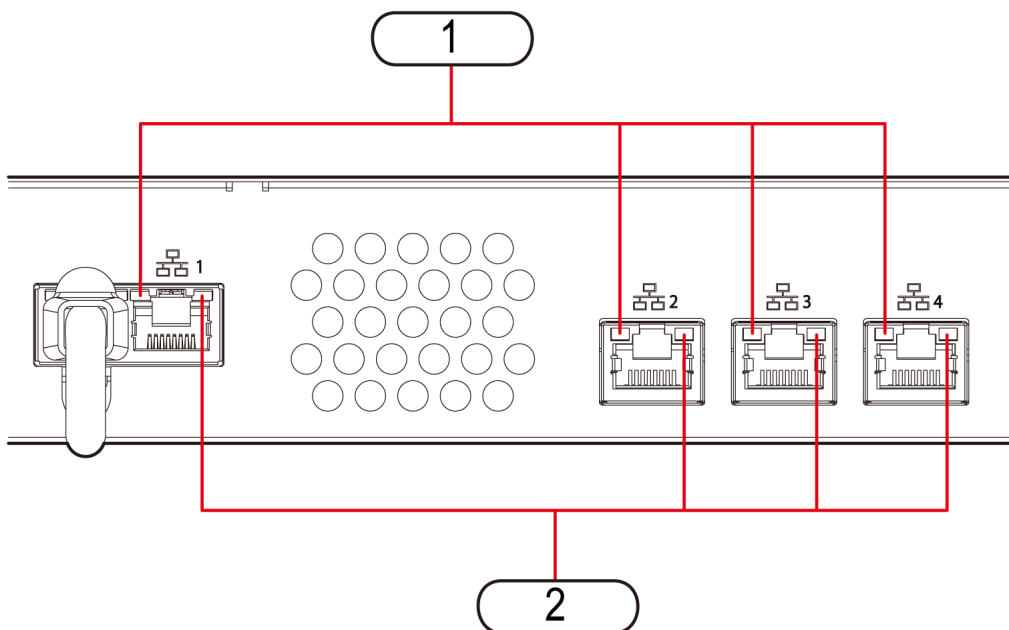

番号	名称	色	パターン	説明
1	SPEED LED	黄/緑	点灯	黄：1Gbps でリンク状態です。 緑：100Mbps でリンク状態です。
			消灯	10Gbps でリンク状態です。
2	ACT/LINK LED	橙	点灯	リンク状態です。
			点滅	データ転送状態です。

5.4 ドライブボックスの概要

5.4.1 ドライブボックスの一覧

VSP E390, E590, E790 コントローラ シャーシに接続可能なドライブボックスは、DBS、DBL、DB60、DBN の 4 種類があります。搭載できるドライブは異なります。

VSP E990 コントローラシャーシに接続可能なドライブボックスは、DBN です。

VSP E1090 コントローラシャーシに接続可能なドライブボックスは、DBS、DBL、DB60、DBNの4種類があります。搭載できるドライブは異なります。

表 13 VSP E390 ドライブボックス

呼称	ドライブボックス形名	シャーシの高さ	ドライブ台数	ドライブ種別
DBS	HT-F40SL-DBS	2U (88.2 mm)	24 台	2.5 インチドライブ (SAS ドライブ、フラッシュドライブ)
DBL	HT-F40SL-DBL	2U (88.2 mm)	12 台	3.5 インチドライブ (SAS ドライブ)
DB60	HT-F40SL-DB60	4U (176 mm)	60 台	3.5 インチドライブ (SAS ドライブ)
DBN	HT-F40SL-DBN	2U (86 mm)	24 台	2.5 インチドライブ (NVMe フラッシュドライブ)

表 14 VSP E590 ドライブボックス

呼称	ドライブボックス形名	シャーシの高さ	ドライブ台数	ドライブ種別
DBS	HT-F40SK-DBS	2U (88.2 mm)	24 台	2.5 インチドライブ (SAS ドライブ、フラッシュドライブ)
DBL	HT-F40SK-DBL	2U (88.2 mm)	12 台	3.5 インチドライブ (SAS ドライブ)
DB60	HT-F40SK-DB60	4U (176 mm)	60 台	3.5 インチドライブ (SAS ドライブ)
DBN	HT-F40SK-DBN	2U (86 mm)	24 台	2.5 インチドライブ (NVMe フラッシュドライブ)

表 15 VSP E790 ドライブボックス

呼称	ドライブボックス形名	シャーシの高さ	ドライブ台数	ドライブ種別
DBS	HT-F40SJ-DBS	2U (88.2 mm)	24 台	2.5 インチドライブ (SAS ドライブ、フラッシュドライブ)
DBL	HT-F40SJ-DBL	2U (88.2 mm)	12 台	3.5 インチドライブ (SAS ドライブ)
DB60	HT-F40SJ-DB60	4U (176 mm)	60 台	3.5 インチドライブ (SAS ドライブ)
DBN	HT-F40SJ-DBN	2U (86 mm)	24 台	2.5 インチドライブ (NVMe フラッシュドライブ)

表 16 VSP E990 ドライブボックス

呼称	ドライブボックス形名	シャーシの高さ	ドライブ台数	ドライブ種別
DBN	HT-F40SH-DBN	2U (86 mm)	24 台	2.5 インチドライブ (NVMe フラッシュドライブ)

表 17 VSP E1090 ドライブボックス

呼称	ドライブボックス形名	シャーシの高さ	ドライブ台数	ドライブ種別
DBS	HT-F40SM-DBS HT-F40SM-DBSE	2U (88.2 mm)	24 台	2.5 インチドライブ (SAS ドライブ、フラッシュドライブ)
DBL	HT-F40SM-DBL	2U (88.2 mm)	12 台	3.5 インチドライブ (SAS ドライブ)
DB60	HT-F40SM-DB60	4U (176 mm)	60 台	3.5 インチドライブ (SAS ドライブ)
DBN	HT-F40SM-DBN	2U (86 mm)	24 台	2.5 インチドライブ (NVMe フラッシュドライブ)

5.4.2 ドライブボックスと最大搭載ドライブ数

VSP E390/E590/E790/E990/E1090 では、搭載するオプション (チャンネルボード、キャッシュメモリ、フラッシュドライブ) の種類や搭載数に応じたストレージシステムを構成できます。

以下に、ストレージシステムあたりの最大搭載ドライブボックス数と最大搭載ドライブ数の関係を示します。

表 18 VSP E390 ドライブボックス (DBS/DBL/DB60) の搭載台数と最大搭載ドライブ数

ストレージシステム名	搭載ドライブボックス数 ^{※1}		最大搭載ドライブ数
	ドライブボックス	最大搭載数	
VSP E390	DBS	8	216
	DBL	8	120
	DB60 ^{※2}	8	504

注※1

PATH 当たりの接続可能な最大ドライブボックス数は、4 きょう体です。

注※2

DB60 の搭載可能台数は、転倒角による搭載制限があります (「[5.9 ラック搭載および設置条件](#)」参照)。

表 19 VSP E390 ドライブボックス (DBN) の搭載台数と最大搭載ドライブ数

ストレージシステム名	搭載ドライブボックス数		最大搭載ドライブ数
	ドライブボックス	最大搭載数	NVMe フラッシュドライブ
VSP E390	DBN	2	72

表 20 VSP E590 ドライブボックス (DBS/DBL/DB60) の搭載台数と最大搭載ドライブ数

ストレージシステム名	搭載ドライブボックス数 ^{※1}		最大搭載ドライブ数
	ドライブボックス	最大搭載数	
VSP E590	DBS	8	216

ストレージシステム名	搭載ドライブボックス数※1		最大搭載ドライブ数
	ドライブボックス	最大搭載数	
	DBL	8	120
	DB60※2	8	504

注※1

PATH 当たりの接続可能な最大ドライブボックス数は、4 きょう体です。

注※2

DB60 の搭載可能台数は、転倒角による搭載制限があります（「[5.9 ラック搭載および設置条件](#)」参照）。

表 21 VSP E590 ドライブボックス（DBN）の搭載台数と最大搭載ドライブ数

ストレージシステム名	搭載ドライブボックス数		最大搭載ドライブ数
	ドライブボックス	最大搭載数	NVMe フラッシュドライブ
VSP E590	DBN	2	72

表 22 VSP E790 ドライブボックス（DBS/DBL/DB60）の搭載台数と最大搭載ドライブ数

ストレージシステム名	搭載ドライブボックス数※1		最大搭載ドライブ数
	ドライブボックス	最大搭載数	
VSP E790	DBS	8	216
	DBL	8	120
	DB60※2	8	504

注※1

PATH 当たりの接続可能な最大ドライブボックス数は、4 きょう体です。

注※2

DB60 の搭載可能台数は、転倒角による搭載制限があります（「[5.9 ラック搭載および設置条件](#)」参照）。

表 23 VSP E790 ドライブボックス（DBN）の搭載台数と最大搭載ドライブ数

ストレージシステム名	搭載ドライブボックス数		最大搭載ドライブ数
	ドライブボックス	最大搭載数	NVMe フラッシュドライブ
VSP E790	DBN	2	72

表 24 VSP E990 ドライブボックス（DBN）の搭載台数と最大搭載ドライブ数

ストレージシステム名	搭載ドライブボックス数		最大搭載ドライブ数
	ドライブボックス	最大搭載数	NVMe フラッシュドライブ
VSP E990	DBN	4	96

表 25 VSP E1090 ドライブボックス (DBS/DBL/DB60) の搭載台数と最大搭載ドライブ数

ストレージシステム名	搭載ドライブボックス数 ^{※1}		最大搭載ドライブ数
	ドライブボックス	最大搭載数	
VSP E1090	DBS	32	768
	DBL	32	384
	DB60 ^{※2}	16	960

注※1

PATH 当たりの接続可能な最大ドライブボックス数は、4 きょう体です。

注※2

DB60 の搭載可能台数は、転倒角による搭載制限があります (「[5.9 ラック搭載および設置条件](#)」参照)。

表 26 VSP E1090 ドライブボックス (DBN) の搭載台数と最大搭載ドライブ数

ストレージシステム名	搭載ドライブボックス数		最大搭載ドライブ数
	ドライブボックス	最大搭載数	NVMe フラッシュドライブ
VSP E1090	DBN	4	96

5.4.3 DBS ドライブボックスの各部名称と機能

DBS フロントベゼル

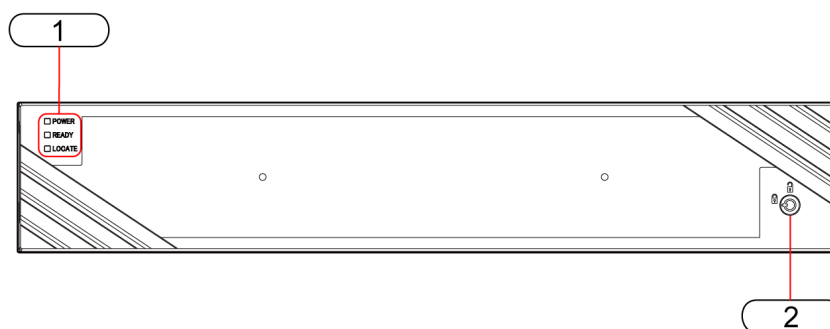

番号	名称	説明
1	LED (POWER、READY、LOCATE)	ドライブボックスのステータスを示す LED です。POWER、READY、LOCATE があります。 「DBS フロントベゼル LED 詳細」 を参照してください。
2	セーフティロック	フロントベゼルの施錠に使用します。

DBS フロントベゼル LED 詳細

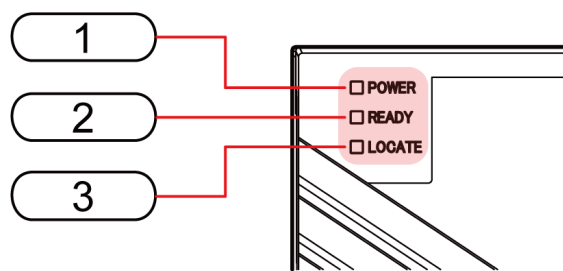

番号	名称	色	説明
1	POWER LED	緑	ドライブボックスに電源が供給されています。
2	READY LED	緑	ドライブボックスが動作可能です。
3	LOCATE LED	橙	障害を検出しているきょう体位置を示します。

DBS 前面 (フロントベゼル無し)

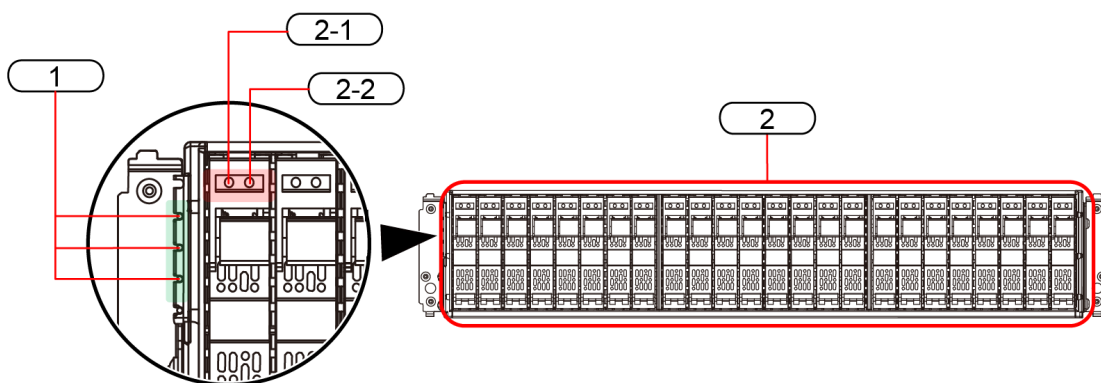

番号	名称	説明
1	LED (POWER、READY、LOCATE)	「 DBS フロントベゼル LED 詳細 」1~3 を参照してください。
2	ドライブ	2.5 インチドライブを取り付けます。ドライブ番号は、左から#0 ~#23 の順です。
2-1	ALM LED	ドライブのステータスを示す LED です。「 表 27 2.5 インチドライブ LED 詳細 」を参照してください。
2-2	ACT LED	

表 27 2.5 インチドライブ LED 詳細

名称	色	パターン	説明
ALM LED	赤	点灯	障害でドライブが停止したため、ドライブを交換できる状態です。
ACT LED	緑	点灯	ドライブが動作中です。*1
		点滅	ドライブがアクセス中です。

注※1

フラッシュドライブの ACT LED は一時的に消灯 (最大 6 時間) することがありますが、問題ありません。消灯中もドライブへのアクセスがあると点滅します。

DBS 後面

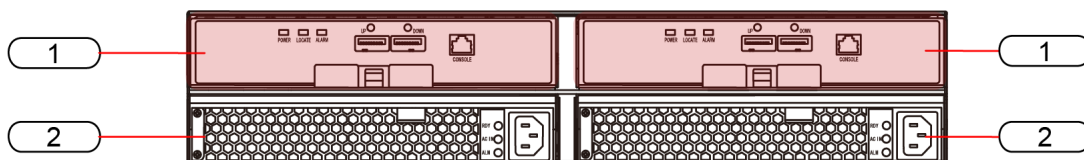

番号	名称	説明
1	ENC	コントローラシャーシや他のドライブボックスと接続するインターフェースです。
2	電源	ドライブボックスの電源です。「 DBS 電源 LED 詳細 」を参照してください。

DBS ENC 各部名称

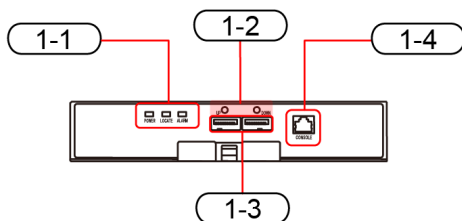

番号	名称	説明
1-1	LED (POWER、LOCATE、ALARM)	「 DBS ENC LED 詳細 」を参照してください。
1-2	PATH LED	PATH (IN 側) LED (左側) と PATH (OUT 側) LED (右側)。「 DBN ENC LED 詳細 」を参照してください。
1-3	PATH コネクタ	PATH (IN 側) コネクタ (左側) : コントローラシャーシやドライブボックスとの接続用コネクタ PATH (OUT 側) コネクタ (右側) : ドライブボックスとの接続用コネクタ
1-4	CONSOLE	未使用

DBS ENC LED 詳細

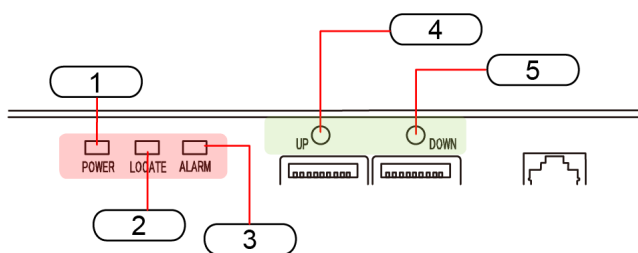

番号	名称	色	説明
1	POWER LED	緑	ENC に電源が供給されています。
2	LOCATE LED	橙	きょう体の場所を特定するための LED です。
3	ALARM LED	赤	ENC を交換できる状態です。
4	PATH (IN) 側 LED	緑	IN 側ポートがリンクアップしています。

番号	名称	色	説明
5	PATH (OUT) 側 LED	緑	OUT 側ポートがリンクアップしています。

DBS 電源 LED 詳細

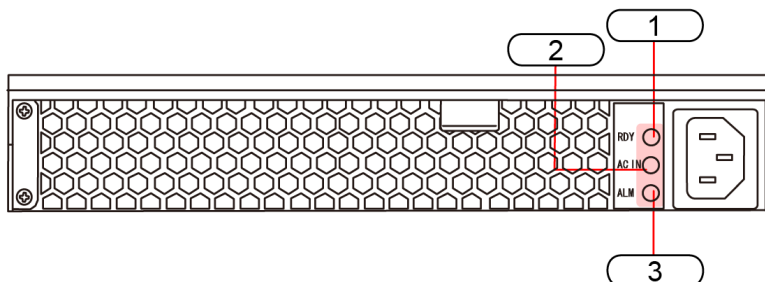

番号	名称	色	説明
1	RDY LED	緑	電源が正常に動作しています。
2	AC IN LED	緑	AC 入力が正常であることを示します。
3	ALM LED	赤	電源を交換できる状態です。

5.4.4 DBL ドライブボックスの各部名称と機能

DBL フロントベゼル



番号	名称	説明
1	LED (POWER、READY、LOCATE)	ドライブボックスのステータスを示す LED です。POWER、READY、LOCATE があります。 「DBL フロントベゼル LED 詳細」 を参照してください。
2	セーフティロック	フロントベゼルの施錠に使用します。

DBL フロントベゼル LED 詳細

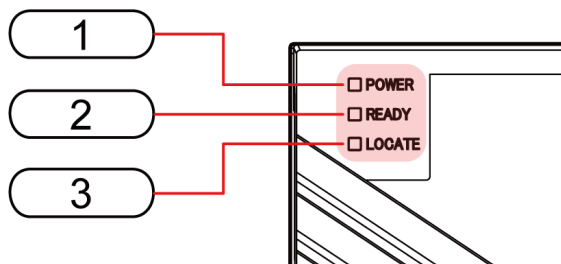

番号	名称	色	説明
1	POWER LED	緑	ドライブボックスに電源が供給されています。
2	READY LED	緑	ドライブボックスが動作可能です。
3	LOCATE LED	橙	障害を検出しているきょう体位置を示します。

DBL 前面 (フロントベゼル無し)

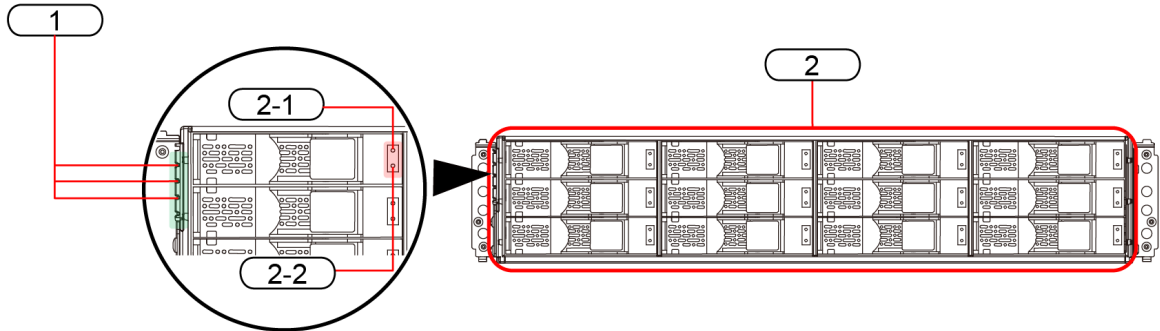

番号	名称	説明
1	LED (POWER、READY、LOCATE)	「DBL フロントベゼル LED 詳細」 1~3 を参照してください。
2	ドライブ	3.5 インチドライブを取り付けます。ドライブ番号は、左下から右に向かって#0~#3、#4~#7、#8~#11 の順です。
2-1	ACT LED	ドライブのステータスを示す LED です。 「表 28 3.5 インチドライブ LED 詳細」 を参照してください。
2-2	ALM LED	

表 28 3.5 インチドライブ LED 詳細

名称	色	パターン	説明
ACT LED	緑	点灯	ドライブが動作中です。
		点滅	ドライブがアクセス中です。
ALM LED	赤	点灯	障害でドライブが停止したため、ドライブを交換できる状態です。

DBL 後面

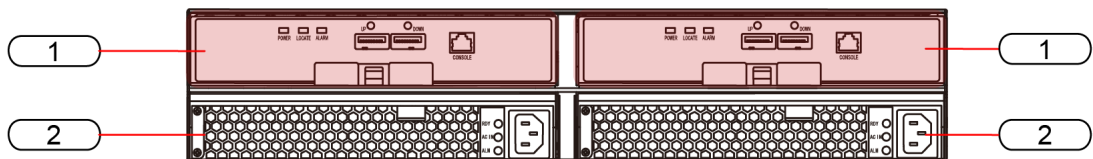

番号	名称	説明
1	ENC	コントローラシャーシや他のドライブボックスと接続するインタフェースです。
2	電源	ドライブボックスの電源です。 「DBL 電源 LED 詳細」 を参照してください。

DBL ENC 各部名称

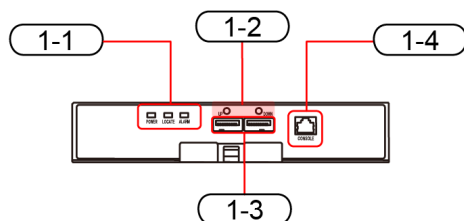

番号	名称	説明
1-1	LED (POWER、LOCATE、ALARM)	「 DBL ENC LED 詳細 」を参照してください。
1-2	PATH LED	PATH (IN 側) LED (左側) と PATH (OUT 側) LED (右側)。 「 DBL ENC LED 詳細 」を参照してください。
1-3	PATH コネクタ	PATH (IN 側) コネクタ (左側) : コントローラシャーシやドライブボックスとの接続用コネクタ PATH (OUT 側) コネクタ (右側) : ドライブボックスとの接続用コネクタ
1-4	CONSOLE	未使用

DBL ENC LED 詳細

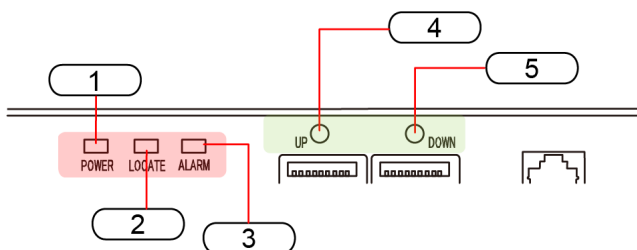

番号	名称	色	説明
1	POWER LED	緑	ENC に電源が供給されています。
2	LOCATE LED	橙	きょう体の場所を特定するための LED です。
3	ALARM LED	赤	ENC を交換できる状態です。
4	PATH (IN) 側 LED	緑	IN 側ポートがリンクアップしています。
5	PATH (OUT) 側 LED	緑	OUT 側ポートがリンクアップしています。

DBL 電源 LED 詳細

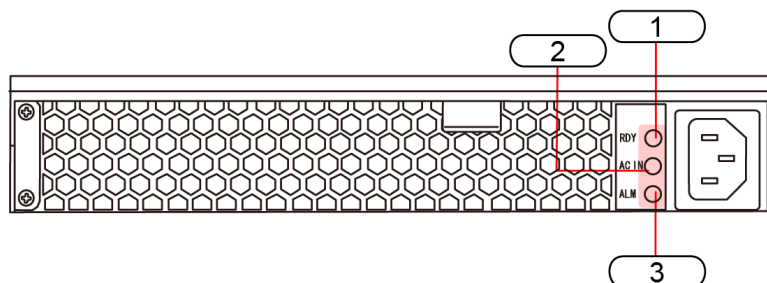

番号	名称	色	説明
1	RDY LED	緑	電源が正常に動作しています。
2	AC IN LED	緑	AC 入力正常であることを示します。
3	ALM LED	赤	電源を交換できる状態です。

5.4.5 DB60 ドライブボックスの各部名称と機能

DB60 フロントベゼル

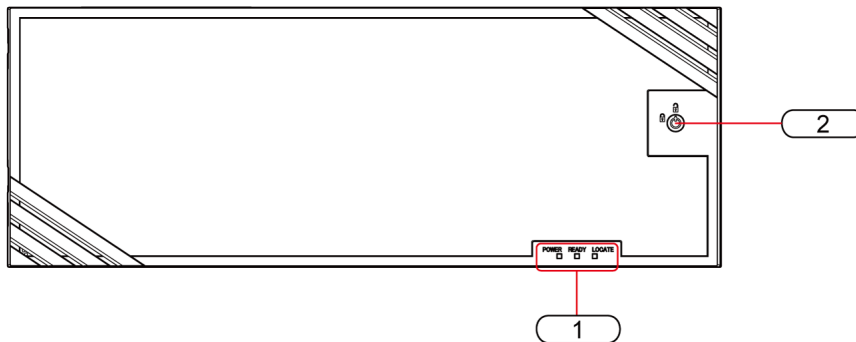

番号	名称	説明
1	LED (LOCATE、READY、POWER)	ドライブボックスのステータスを示す LED です。LOCATE、READY、POWER があります。 「 DB60 フロントベゼル LED 詳細 」を参照してください。
2	セーフティロック	フロントベゼルの施錠に使用します。

DB60 フロントベゼル LED 詳細

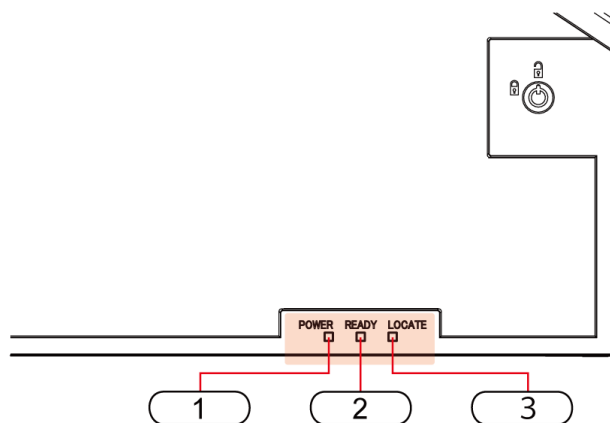

番号	名称	色	説明
1	POWER LED	緑	ドライブボックスに電源が供給されています。
2	READY LED	緑	ドライブボックスが動作可能です。
3	LOCATE LED	橙	障害を検出しているきょう体位置を示します。

後面

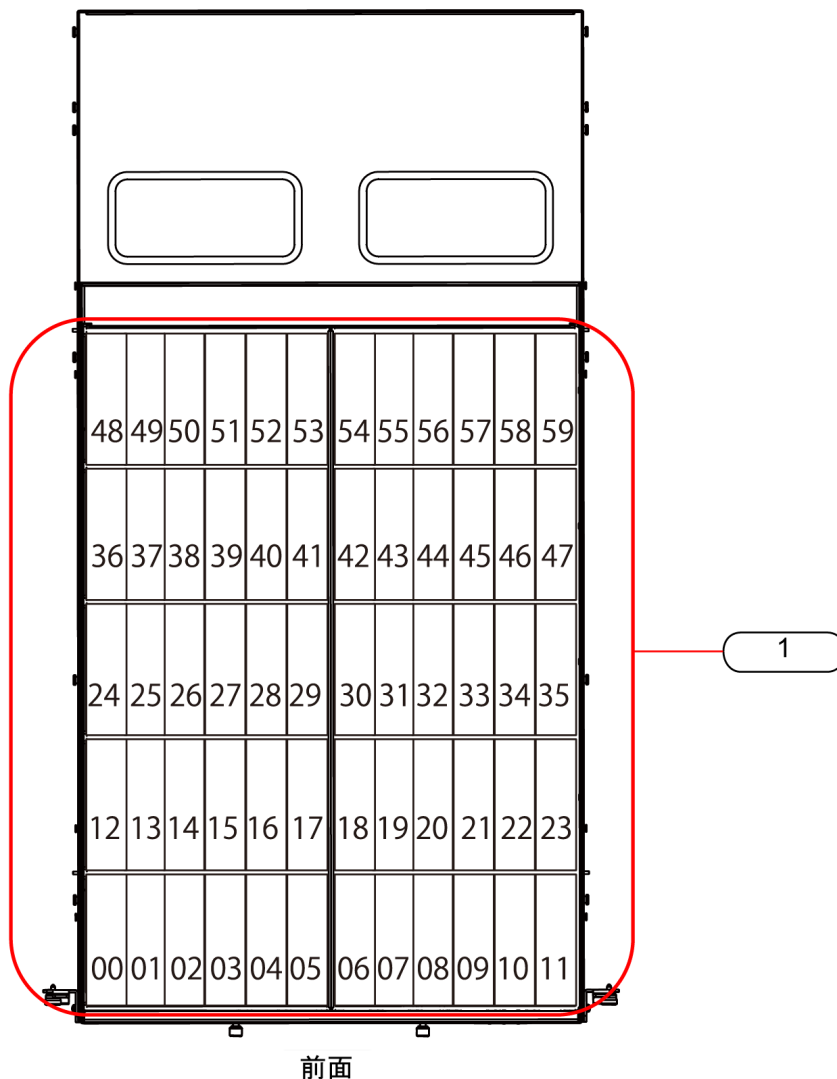

番号	名称	説明
1	ドライブ	左から右の順、手前から奥の順にドライブを設置します。左手前が00番、右奥が59番です。

DB60 上面 LED 詳細

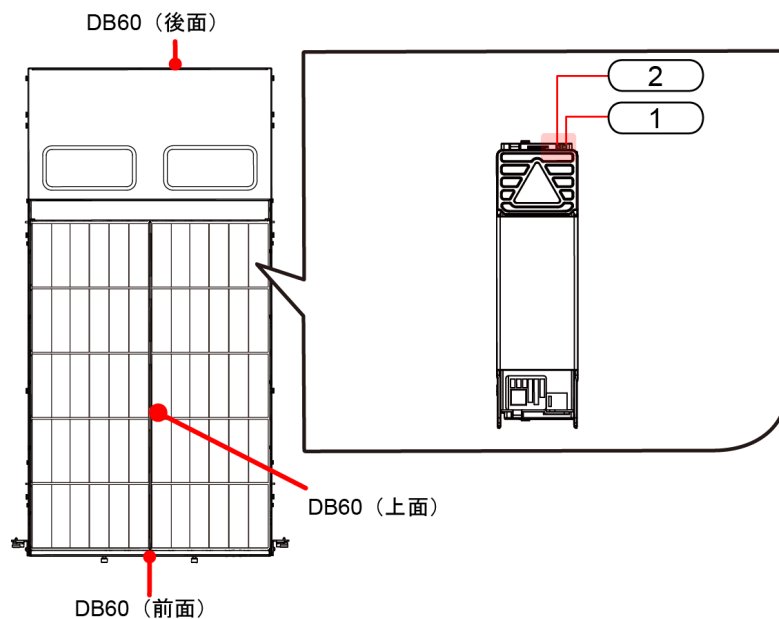

番号	名称	色	パターン	説明
1	ACT LED	緑	点灯	ドライブが動作中です。
			点滅	ドライブがアクセス中です。
2	ALM LED	赤	点灯	障害でドライブが停止したため、ドライブを交換できる状態です。

DB60 後面

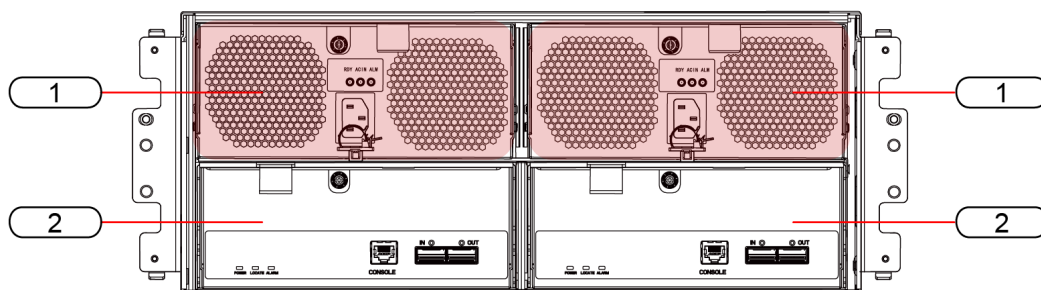

番号	名称	説明
1	電源	ドライブボックスの電源です。 「 DB60 電源 LED 詳細 」を参照してください。
2	ENC	コントローラシャーシや他のドライブボックスと接続するインタフェースです。

DB60 電源 LED 詳細

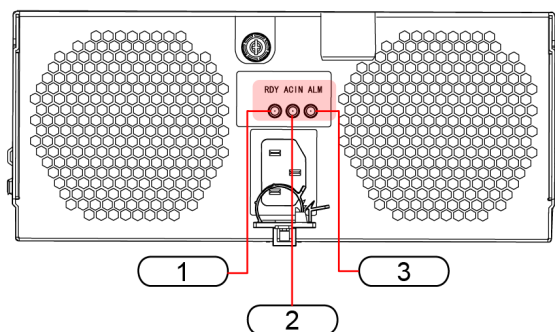

番号	名称	色	説明
1	RDY LED	緑	電源が正常に動作しています。
2	AC IN LED	緑	AC 入力正常であることを示します。
3	ALM LED	赤	電源を交換できる状態です。

DB60 後面 ENC 各部名称

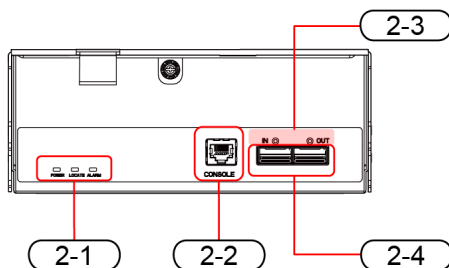

番号	名称	説明
2-1	LED (POWER、LOCATE、ALARM)	「 DB60 ENC LED 詳細 」を参照してください。
2-2	CONSOLE	未使用
2-3	PATH LED	PATH (IN 側) LED (左側) と PATH (OUT 側) LED (右側)。 「 DB60 ENC LED 詳細 」を参照してください。
2-4	PATH コネクタ	PATH (IN 側) コネクタ (左側) : コントローラシャーシやドライブボックスとの接続用コネクタ PATH (OUT 側) コネクタ (右側) : ドライブボックスとの接続用コネクタ

DB60 ENC LED 詳細

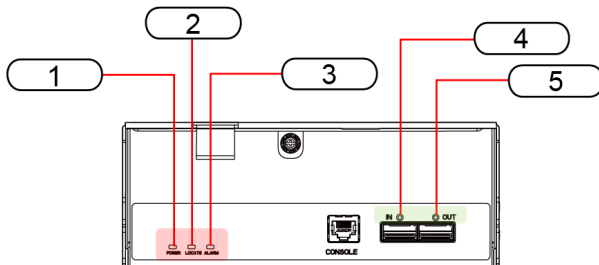

番号	名称	色	説明
1	POWER LED	緑	ENC に電源が供給されています。
2	LOCATE LED	橙	きょう体の場所を特定するための LED です。
3	ALARM LED	赤	ENC を交換できる状態です。
4	PATH (IN) 側 LED	緑	IN 側がリンクアップしています。
5	PATH (OUT) 側 LED	緑	OUT 側がリンクアップしています。

5.4.6 DBN ドライブボックスの各部名称と機能

DBN フロントベゼル

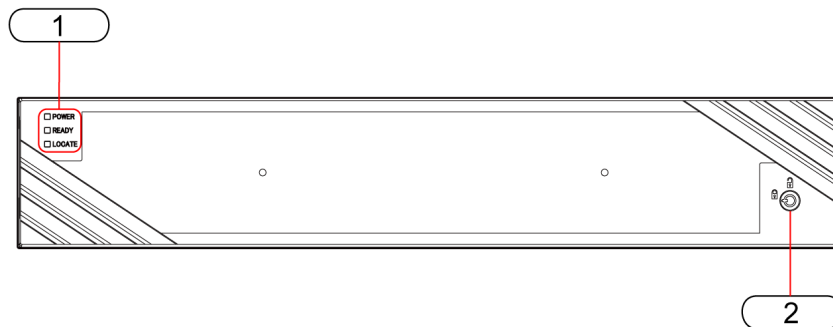

番号	名称	説明
1	LED (POWER、READY、LOCATE)	ドライブボックスのステータスを示す LED です。POWER、READY、LOCATE があります。 「DBN フロントベゼル LED 詳細」 を参照してください。
2	セーフティロック	フロントベゼルの施錠に使用します。

DBN フロントベゼル LED 詳細

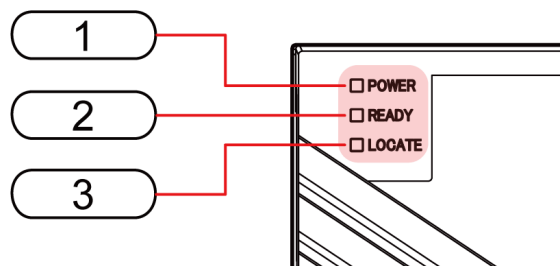

番号	名称	色	説明
1	POWER LED	緑	ドライブボックスに電源が供給されています。
2	READY LED	緑	ドライブボックスが動作可能です。
3	LOCATE LED	橙	障害を検出しているきょう体位置を示します。

DBN 前面 (フロントベゼル無し)

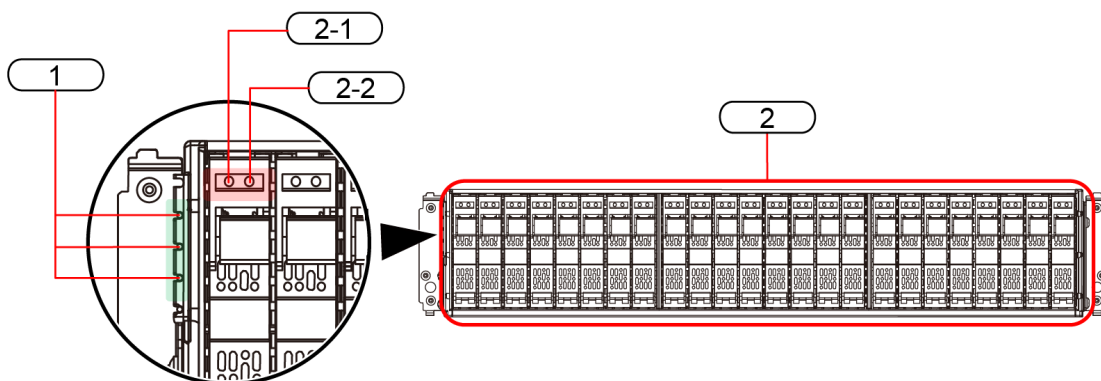

番号	名称	説明
1	LED (POWER、READY、LOCATE)	「 DBN フロントベゼルLED 詳細 」 1~3 を参照してください。
2	ドライブ	2.5 インチドライブを取り付けます。ドライブ番号は、左から#0 ~#23 の順です。
2-1	ALM LED	ドライブのステータスを示す LED です。「 表 29 2.5 インチドライブ LED 詳細 」を参照してください。
2-2	ACT LED	

表 29 2.5 インチドライブ LED 詳細

名称	色	パターン	説明
ALM LED	赤	点灯	障害でドライブが停止したため、ドライブを交換できる状態です。
ACT LED	緑	点灯	ドライブが動作中です。*1
		点滅	ドライブがアクセス中です。

注※1

フラッシュドライブの ACT LED は一時的に消灯 (最大 6 時間) することがありますが、問題ありません。消灯中もドライブへのアクセスがあると点滅します。

DBN 後面

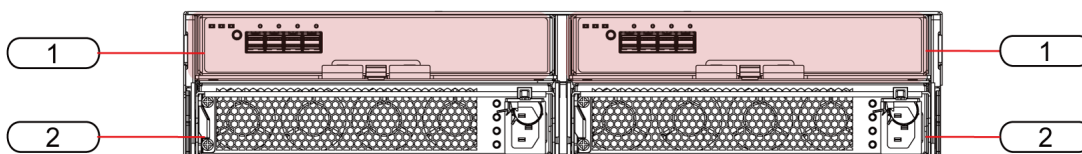

番号	名称	説明
1	ENC	コントローラシャーシや他のドライブボックスと接続するインターフェースです。
2	電源	ドライブボックスの電源です。「 DBN 電源 LED 詳細 」を参照してください。

DBN ENC 各部名称

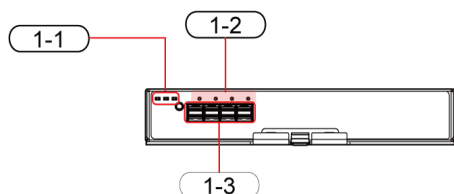

番号	名称	説明
1-1	LED (POWER、LOCATE、ALARM)	「 DBN ENC LED 詳細 」を参照してください。
1-2	Link LED	「 DBN ENC LED 詳細 」を参照してください。
1-3	PATH コネクタ	コントローラシャーシとの接続用コネクタ

DBN ENC LED 詳細

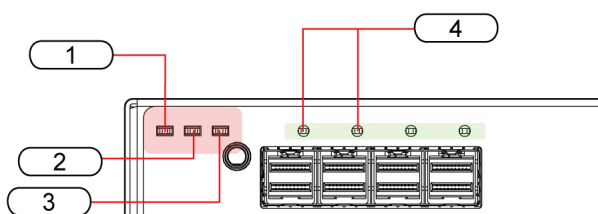

番号	名称	色	説明
1	POWER LED	緑	ENC に電源が供給されています。
2	LOCATE LED	橙	きょう体の場所を特定するための LED です。
3	ALARM LED	赤	ENC を交換できる状態です。
4	Link LED	緑	DKBN・ENC 間がリンクアップしていることを示します。

DBN 電源 LED 詳細

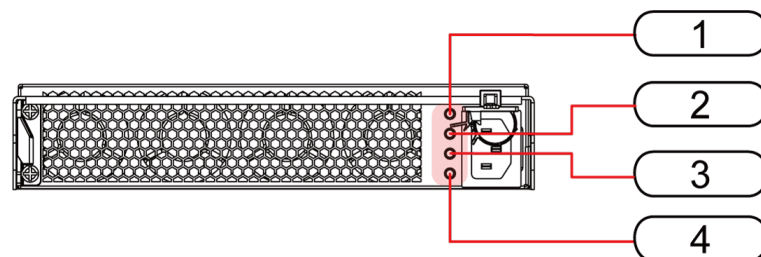

番号	名称	色	説明
1	RDY2 LED	緑	電源が正常に動作しています。
2	RDY1 LED	緑	電源が正常に動作しています。
3	AC IN LED	緑	AC 入力正常であることを示します。
4	ALM LED	赤	電源を交換できる状態です。

5.4.7 チャネルボードボックス (CHBB) の詳細

(1) チャネルボードボックス (CHBB) の各部名称と機能

チャネルボードボックス (CHBB) フロントベゼル

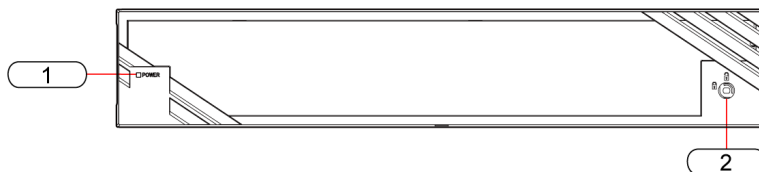

番号	名称	色	パターン	説明
1	POWER LED	緑	点灯	CHBB に電源が供給されている状態です。
		橙	点灯	PDU が ON 状態です。
			消灯	PDU が OFF 状態です。
2	セーフティロック	—	—	フロントベゼルの施錠に使用します。

スイッチパッケージ (SWPK)

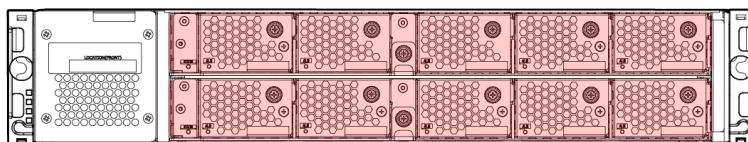

CHBB前面

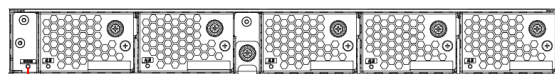

1

SWPK

番号	名称	色	パターン	説明
1	STATUS LED	緑	点灯	SWPK が電源 ON 状態です。
			消灯	SWPK が電源 OFF 状態です。
		赤	点灯	SWPK が交換できる状態です。

CHBBFAN

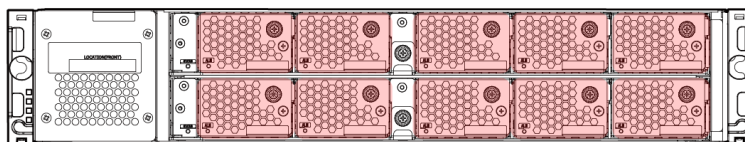

CHBB前面

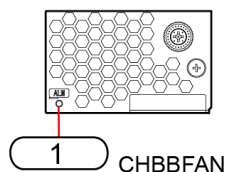

1 CHBBFAN

番号	名称	色	パターン	説明
1	ALM LED	赤	点灯	FAN に異常が発生している状態です。
			消灯	FAN が正常な状態です。

PCIe チャンネルパッケージ (PCP)

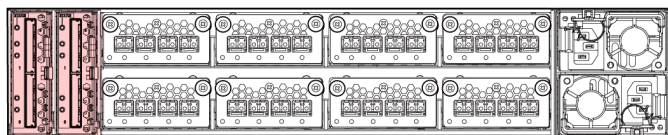

CHBB 後面

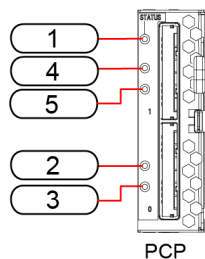

PCP

番号	名称	色	パターン	説明
1	ALM LED	緑	点灯	PCP が電源 ON 状態です。
			消灯	PCP が電源 OFF 状態です。
		赤	点灯	PCP が交換できる状態です。
2	Link Basic LED	緑	点灯	Basic の PCIe が Gen3.0 (8Gbps) で正常に LinkUp している状態です。
			消灯	<ul style="list-style-type: none"> Basic の PCIe が LinkUp していない (PCIe ケーブルが未接続を含む) 状態です。 ケーブルが取り外しできる状態です。
3	InAct Basic LED	橙	点灯	Basic の PCIe が LinkUp から Down になり、ケーブルを取り外しできる状態です。
			消灯	<ul style="list-style-type: none"> Basic の PCIe が正常の状態です。 PCIe が未設定の状態です。

番号	名称	色	パターン	説明
4	Link Option LED	緑	点灯	Option の PCIe が Gen3.0 (8Gbps) で正常に LinkUp している状態です。
			消灯	<ul style="list-style-type: none"> Option の PCIe が LinkUp していない (PCIe ケーブルが未接続を含む) 状態です。 ケーブルが取り外しできる状態です。
5	InAct Option LED	橙	点灯	Option の PCIe が LinkUp から Down になり、ケーブルを取り外しできる状態です。
			消灯	<ul style="list-style-type: none"> Option の PCIe が正常の状態です。 PCIe が未設定の状態です。

電源 (CHBBPS)

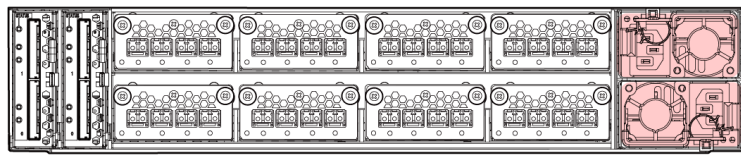

CHBB 後面

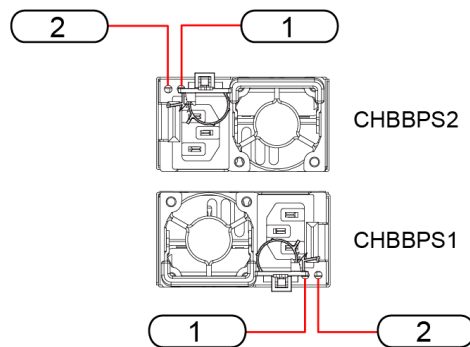

番号	名称	色	パターン	説明
1	ALM LED	赤	点灯	CHBBPS が交換できる状態です。
		緑	点灯	CHBBPS が正常な状態です。
2	AC IN LED	青	点灯	AC 入力が正常な状態です。

5.5 形名一覧

形名一覧を示します。

5.5.1 VSP E390 形名一覧

(1) VSP E390 コントローラシャーシ

E390 構成品

形名	部品名称	員数
HT-40SL-E390	2U きょう体フレーム	1
	電源ユニット (AC)	2
	電源ケーブル (0.9m)	2
	電源ケーブル (2.5m)	2
	バックアップモジュール (BKM)	2
	フロントベゼル (2U)	1
	コントローラボード	2
	キャッシュメモリ (CM32G)	6
	キャッシュフラッシュメモリ (BM5E)	2
	バッテリー	2
	レールキット (RRCB)	1
	キー	2
	DVD (SVP、PP、UG)	3
	サービスプロセッサ (SVP)	1
	レールキット (SVP 用)	1
	LAN ケーブル (5m)	2
HT-40SL-E390E	2U きょう体フレーム	1
	電源ユニット (AC)	2
	電源ケーブル (0.9m)	2
	電源ケーブル (2.5m)	2
	バックアップモジュール (BKM)	2
	フロントベゼル (2U)	1
	コントローラボード (暗号)	2
	キャッシュメモリ (CM32G)	6
	キャッシュフラッシュメモリ (BM5E)	2
	バッテリー	2
	レールキット (RRCB)	1
	キー	2
	DVD (SVP、PP、UG)	1
	サービスプロセッサ (SVP)	1
	レールキット (SVP 用)	1
	LAN ケーブル (5m)	2

E390 オプション

形名	部品名称	員数
HT-F40SL-1R9RVM	ドライブ※1 (1.9 TB、フラッシュドライブ、2.5 インチ)	0-24
HT-F40SL-3R8RVM	ドライブ※1 (3.8 TB、フラッシュドライブ、2.5 インチ)	0-24
HT-F40SL-7R6RVM	ドライブ※1 (7.6 TB、フラッシュドライブ、2.5 インチ)	0-24
HT-F40SL-15RRVM	ドライブ※1 (15 TB、フラッシュドライブ、2.5 インチ)	0-24
HT-F40SL-4HF32A	チャンネルボード (16 Gbps (4port_FC)) 16 Gbps SFP ×4 搭載	0-4
HT-F40SL-4HF32B	チャンネルボード (32 Gbps (4port_FC)) 32 Gbps SFP ×4 搭載	0-4
HT-F40SL-2HS10S	チャンネルボード (10 Gbps iSCSI (Optic))	0-4
HT-F40SL-2HS10B	チャンネルボード (10 Gbps iSCSI (Copper))	0-4
HT-F40SL-1PL16	SFP for 16Gbps Longwave	0-16
HT-F40SL-BS12G	ディスクボード	0-2
HT-F40SL-BS12GE	ディスクボード (暗号)	0-2
HT-F40SL-BN8G	ディスクボード (NVMe)	0-2

注※1

ドライブの容量は、すべて 1G バイト=1,000,000,000 バイトで計算したものです。実際にご使用される PC などに表示される、1k バイト=1,024 バイトなどの容量とは異なるものです。SVP ソフトウェアに表示される RAID グループの容量は、ドライブ容量を 1k バイト=1,024 バイトで算出したものです。

(2) VSP E390 ドライブボックス

DBS 構成品

形名	部品名称	員数
HT-F40SL-DBS	2U きょう体フレーム	1
	ENC	2
	電源ユニット (AC)	2
	電源ケーブル (0.9m)	2
	電源ケーブル (2.5m)	2
	フロントベゼル (2U)	1
	レールキット (RRDB)	1
	リポートバインダー (3 種)	8
	オメガクリップ	4
	ブラケット (L)	1
	ブラケット (R)	1
	サイドベゼル (L)	1
	サイドベゼル (R)	1
	キー	2

形名	部品名称	員数
	ケーブルカラーコード (DB)	1
	ケーブルカラーコード (SAS)	1
	ケーブルカラーコード (DKB)	1

DBS オプション

形名	部品名称	員数
HT-F40SL-1T9MGM	ドライブ* ¹ (1.9 TB、フラッシュドライブ、2.5 インチ)	0-24
HT-F40SL-3R8MGM	ドライブ* ¹ (3.8 TB、フラッシュドライブ、2.5 インチ)	0-24
HT-F40SL-7R6MGM	ドライブ* ¹ (7.6 TB、フラッシュドライブ、2.5 インチ)	0-24
HT-F40SL-15RMGM	ドライブ* ¹ (15 TB、フラッシュドライブ、2.5 インチ)	0-24
HT-F40SL-30RMGM	ドライブ* ¹ (30 TB、フラッシュドライブ、2.5 インチ)	0-24

DBN 構成品

形名	部品名称	員数
HT-F40SL-DBN	2U きょう体フレーム	1
	ENC	2
	電源ユニット (AC)	2
	電源ケーブル (0.9m)	2
	電源ケーブル (2.5m)	2
	フロントベゼル (2U)	1
	レールキット (RRNB)	1
	ブラケット (L)	1
	ブラケット (R)	1
	サイドベゼル (L)	1
	サイドベゼル (R)	1
	ループケーブルタイ	2
	キー	2
	ケーブルカラーコード (DBN)	1
	ケーブルカラーコード (BE)	1
ケーブルカラーコード (DKBN)	1	

DBN オプション

形名	部品名称	員数
HT-F40SL-1R9RVM	ドライブ* ¹ (1.9 TB、フラッシュドライブ、2.5 インチ)	0-24
HT-F40SL-3R8RVM	ドライブ* ¹ (3.8 TB、フラッシュドライブ、2.5 インチ)	0-24
HT-F40SL-7R6RVM	ドライブ* ¹ (7.6 TB、フラッシュドライブ、2.5 インチ)	0-24
HT-F40SL-15RRVM	ドライブ* ¹ (15 TB、フラッシュドライブ、2.5 インチ)	0-24

注※1

ドライブの容量は、すべて 1G バイト=1,000,000,000 バイトで計算したものです。実際にご使用される PC などに表示される、1k バイト=1,024 バイトなどの容量とは異なるものです。SVP ソフトウェアに表示される RAID グループの容量は、ドライブ容量を 1k バイト=1,024 バイトで算出したものです。

(3) VSP E390H コントローラシャーシ

E390H 構成部品

形名	部品名称	員数
HT-40SL-E390H	2U きょう体フレーム	1
	電源ユニット (AC)	2
	電源ケーブル (0.9m)	2
	電源ケーブル (2.5m)	2
	バックアップモジュール (BKM)	2
	フロントベゼル (2U)	1
	コントローラボード	2
	キャッシュメモリ (CM32G)	6
	キャッシュフラッシュメモリ (BM5E)	2
	バッテリー	2
	レールキット (RRCB)	1
	キー	2
	DVD (SVP、PP、UG)	3
	サービスプロセッサ (SVP)	1
	レールキット (SVP 用)	1
	LAN ケーブル (5m)	2
	HT-40SL-E390EH	2U きょう体フレーム
電源ユニット (AC)		2
電源ケーブル (0.9m)		2
電源ケーブル (2.5m)		2
バックアップモジュール (BKM)		2
フロントベゼル (2U)		1
コントローラボード (暗号)		2
キャッシュメモリ (CM32G)		6
キャッシュフラッシュメモリ (BM5E)		2
バッテリー		2
レールキット (RRCB)		1
キー		2
DVD (SVP、PP、UG)		1
サービスプロセッサ (SVP)		1

形名	部品名称	員数
	レールキット (SVP 用)	1
	LAN ケーブル (5m)	2

E390H オプション

形名	部品名称	員数
HT-F40SL-1R9RVM	ドライブ*1 (1.9 TB、フラッシュドライブ、2.5 インチ)	0-24
HT-F40SL-3R8RVM	ドライブ*1 (3.8 TB、フラッシュドライブ、2.5 インチ)	0-24
HT-F40SL-7R6RVM	ドライブ*1 (7.6 TB、フラッシュドライブ、2.5 インチ)	0-24
HT-F40SL-15RRVM	ドライブ*1 (15 TB、フラッシュドライブ、2.5 インチ)	0-24
HT-F40SL-4HF32A	チャンネルボード (16 Gbps (4port_FC)) 16 Gbps SFP ×4 搭載	0-4
HT-F40SL-4HF32B	チャンネルボード (32 Gbps (4port_FC)) 32 Gbps SFP ×4 搭載	0-4
HT-F40SL-2HS10S	チャンネルボード (10 Gbps iSCSI (Optic))	0-4
HT-F40SL-2HS10B	チャンネルボード (10 Gbps iSCSI (Copper))	0-4
HT-F40SL-1PL16	SFP for 16Gbps Longwave	0-16
HT-F40SL-BS12G	ディスクボード	0-2
HT-F40SL-BS12GE	ディスクボード (暗号)	0-2
HT-F40SL-BN8G	ディスクボード (NVMe)	0-2

注※1

ドライブの容量は、すべて 1G バイト=1,000,000,000 バイトで計算したものです。実際にご使用される PC などに表示される、1k バイト=1,024 バイトなどの容量とは異なるものです。

SVP ソフトウェアに表示される RAID グループの容量は、ドライブ容量を 1k バイト=1,024 バイトで算出したものです。

(4) VSP E390H ドライブボックス

DBS 構成品

形名	部品名称	員数
HT-F40SL-DBS	2U きょう体フレーム	1
	ENC	2
	電源ユニット (AC)	2
	電源ケーブル (0.9m)	2
	電源ケーブル (2.5m)	2
	フロントベゼル (2U)	1
	レールキット (RRDB)	1
	リピーターバインダー (3 種)	8
	オメガクリップ	4
	ブラケット (L)	1

形名	部品名称	員数
	ブラケット (R)	1
	サイドベゼル (L)	1
	サイドベゼル (R)	1
	キー	2
	ケーブルカラーコード (DB)	1
	ケーブルカラーコード (SAS)	1
	ケーブルカラーコード (DKB)	1

DBS オプション

形名	部品名称	員数
HT-F40SL-1T9MGM	ドライブ* ¹ (1.9 TB、フラッシュドライブ、2.5 インチ)	0-24
HT-F40SL-3R8MGM	ドライブ* ¹ (3.8 TB、フラッシュドライブ、2.5 インチ)	0-24
HT-F40SL-7R6MGM	ドライブ* ¹ (7.6 TB、フラッシュドライブ、2.5 インチ)	0-24
HT-F40SL-15RMGM	ドライブ* ¹ (15 TB、フラッシュドライブ、2.5 インチ)	0-24
HT-F40SL-30RMGM	ドライブ* ¹ (30 TB、フラッシュドライブ、2.5 インチ)	0-24
HT-F40SL-2R4JGM	ドライブ* ¹ (2.4 TB、SAS10K、2.5 インチ)	0-24

DBL 構成品

形名	部品名称	員数
HT-F40SL-DBL	2U きょう体フレーム	1
	ENC	2
	電源ユニット (AC)	2
	電源ケーブル (0.9m)	2
	電源ケーブル (2.5m)	2
	フロントベゼル (2U)	1
	レールキット (RRDB)	1
	リPEATバインダー (3種)	8
	オメガクリップ	4
	ブラケット (L)	1
	ブラケット (R)	1
	サイドベゼル (L)	1
	サイドベゼル (R)	1
	キー	2
	ケーブルカラーコード (DB)	1
	ケーブルカラーコード (SAS)	1
	ケーブルカラーコード (DKB)	1

DBL オプション

形名	部品名称	員数
HT-F40SL-6R0H9M	ドライブ* ¹ (6 TB、SAS7.2K、3.5 インチ)	0-12
HT-F40SL-10RH9M	ドライブ* ¹ (10 TB、SAS7.2K、3.5 インチ)	0-12
HT-F40SL-14RH9M	ドライブ* ¹ (14 TB、SAS7.2K、3.5 インチ)	0-12
HT-F40SL-18RH9M	ドライブ* ¹ (18 TB、SAS7.2K、3.5 インチ)	0-12

DB60 構成

形名	部品名称	員数
HT-F40SL-DB60	4U きょう体フレーム	1
	ENC	2
	電源ユニット (AC)	2
	電源ケーブル (2.5m)	2
	フロントベゼル (DB60)	1
	レールキット (CMA 含む) (RRDB60)	1
	SAS ケーブル (3m) (オメガクリップ(2)含む) (SCQ3A)	2
	リポートバインダー (2 種)	6
	クランプテープ	12
	フランジ (L)	1
	フランジ (R)	1
	サイドカバー (L)	1
	サイドカバー (R)	1
	キー	2
	ケーブルカラーコード (DB)	1
ケーブルカラーコード (SAS)	1	
ケーブルカラーコード (DKB)	1	

DB60 オプション

形名	部品名称	員数
HT-F40SL-2R4J8M	ドライブ* ¹ (2.4 TB、SAS10K、3.5 インチ)	0-60
HT-F40SL-6R0HLM	ドライブ* ¹ (6 TB、SAS7.2K、3.5 インチ)	0-60
HT-F40SL-10RHLM	ドライブ* ¹ (10 TB、SAS7.2K、3.5 インチ)	0-60
HT-F40SL-14RHLM	ドライブ* ¹ (14 TB、SAS7.2K、3.5 インチ)	0-60
HT-F40SL-18RHLM	ドライブ* ¹ (18 TB、SAS7.2K、3.5 インチ)	0-60

DBN 構成

形名	部品名称	員数
HT-F40SL-DBN	2U きょう体フレーム	1

形名	部品名称	員数
	ENC	2
	電源ユニット (AC)	2
	電源ケーブル (0.9m)	2
	電源ケーブル (2.5m)	2
	フロントベゼル (2U)	1
	レールキット (RRNB)	1
	ブラケット (L)	1
	ブラケット (R)	1
	サイドベゼル (L)	1
	サイドベゼル (R)	1
	ループケーブルタイ	2
	キー	2
	ケーブルカラーコード (DBN)	1
	ケーブルカラーコード (BE)	1
	ケーブルカラーコード (DKBN)	1

DBN オプション

形名	部品名称	員数
HT-F40SL-1R9RVM	ドライブ※1 (1.9 TB、フラッシュドライブ、2.5 インチ)	0-24
HT-F40SL-3R8RVM	ドライブ※1 (3.8 TB、フラッシュドライブ、2.5 インチ)	0-24
HT-F40SL-7R6RVM	ドライブ※1 (7.6 TB、フラッシュドライブ、2.5 インチ)	0-24
HT-F40SL-15RRVM	ドライブ※1 (15 TB、フラッシュドライブ、2.5 インチ)	0-24

注※1

ドライブの容量は、すべて 1G バイト=1,000,000,000 バイトで計算したものです。実際にご使用される PC などに表示される、1k バイト=1,024 バイトなどの容量とは異なるものです。SVP ソフトウェアに表示される RAID グループの容量は、ドライブ容量を 1k バイト=1,024 バイトで算出したものです。

5.5.2 VSP E590 形名一覧

(1) VSP E590 コントローラシャーシ

E590 構成品

形名	部品名称	員数
HT-40SK-E590	2U きょう体フレーム	1
	電源ユニット (AC)	2
	電源ケーブル (0.9m)	3
	電源ケーブル (2.5m)	3

形名	部品名称	員数	
	バックアップモジュール (BKM)	2	
	フロントベゼル (2U)	1	
	コントローラボード	2	
	キャッシュメモリ (CM32G)	12	
	キャッシュフラッシュメモリ (BM7E)	2	
	バッテリー	2	
	レールキット (RRCB)	1	
	キー	2	
	DVD (SVP、PP、UG)	3	
	サービスプロセッサ (SVP)	1	
	レールキット (SVP 用)	1	
	LAN ケーブル (5m)	2	
	HT-40SK-E590E	2U きょう体フレーム	1
		電源ユニット (AC)	2
電源ケーブル (0.9m)		3	
電源ケーブル (2.5m)		3	
バックアップモジュール (BKM)		2	
フロントベゼル (2U)		1	
コントローラボード (暗号)		2	
キャッシュメモリ (CM32G)		12	
キャッシュフラッシュメモリ (BM7E)		2	
バッテリー		2	
レールキット (RRCB)		1	
キー		2	
DVD (SVP、PP、UG)		1	
サービスプロセッサ (SVP)		1	
レールキット (SVP 用)	1		
LAN ケーブル (5m)	2		

E590 オプション

形名	部品名称	員数
HT-F40SK-1R9RVM	ドライブ*1 (1.9 TB、フラッシュドライブ、2.5 インチ)	0-24
HT-F40SK-3R8RVM	ドライブ*1 (3.8 TB、フラッシュドライブ、2.5 インチ)	0-24
HT-F40SK-7R6RVM	ドライブ*1 (7.6 TB、フラッシュドライブ、2.5 インチ)	0-24
HT-F40SK-15RRVM	ドライブ*1 (15 TB、フラッシュドライブ、2.5 インチ)	0-24
HT-F40SK-30RRVM	ドライブ*1 (30 TB、フラッシュドライブ、2.5 インチ)	0-24
HT-F40SK-4HF32A	チャネルボード (16 Gbps (4port_FC)) 16 Gbps SFP ×4 搭載	0-6

形名	部品名称	員数
HT-F40SK-4HF32B	チャンネルボード (32 Gbps (4port_FC)) 32 Gbps SFP ×4 搭載	0-6
HT-F40SK-2HS10S	チャンネルボード (10 Gbps iSCSI (Optic))	0-6
HT-F40SK-2HS10B	チャンネルボード (10 Gbps iSCSI (Copper))	0-6
HT-F40SK-2HE25A	チャンネルボード (25 Gbps iSCSI (Optic))	0-6
HT-F40SK-1PL16	SFP for 16Gbps Longwave	0-24
HT-F40SK-BS12G	ディスクボード	0-2
HT-F40SK-BS12GE	ディスクボード (暗号)	0-2
HT-F40SK-BN8G	ディスクボード (NVMe)	0-2

注※1

ドライブの容量は、すべて 1G バイト=1,000,000,000 バイトで計算したものです。実際にご使用される PC などに表示される、1k バイト=1,024 バイトなどの容量とは異なるものです。SVP ソフトウェアに表示される RAID グループの容量は、ドライブ容量を 1k バイト=1,024 バイトで算出したものです。

(2) VSP E590 ドライブボックス

DBS 構成品

形名	部品名称	員数
HT-F40SK-DBS	2U きょう体フレーム	1
	ENC	2
	電源ユニット (AC)	2
	電源ケーブル (0.9m)	2
	電源ケーブル (2.5m)	2
	フロントベゼル (2U)	1
	レールキット (RRDB)	1
	リピータインダー (3種)	8
	オメガクリップ	4
	ブラケット (L)	1
	ブラケット (R)	1
	サイドベゼル (L)	1
	サイドベゼル (R)	1
	キー	2
	ケーブルカラーコード (DB)	1
	ケーブルカラーコード (SAS)	1
ケーブルカラーコード (DKB)	1	

DBS オプション

形名	部品名称	員数
HT-F40SK-1T9MGM	ドライブ*1 (1.9 TB、フラッシュドライブ、2.5 インチ)	0-24
HT-F40SK-3R8MGM	ドライブ*1 (3.8 TB、フラッシュドライブ、2.5 インチ)	0-24
HT-F40SK-7R6MGM	ドライブ*1 (7.6 TB、フラッシュドライブ、2.5 インチ)	0-24
HT-F40SK-15RMGM	ドライブ*1 (15 TB、フラッシュドライブ、2.5 インチ)	0-24
HT-F40SK-30RMGM	ドライブ*1 (30 TB、フラッシュドライブ、2.5 インチ)	0-24

DBN 構成品

形名	部品名称	員数
HT-F40SK-DBN	2U きょう体フレーム	1
	ENC	2
	電源ユニット (AC)	2
	電源ケーブル (0.9m)	2
	電源ケーブル (2.5m)	2
	フロントベゼル (2U)	1
	レールキット (RRNB)	1
	ブラケット (L)	1
	ブラケット (R)	1
	サイドベゼル (L)	1
	サイドベゼル (R)	1
	ループケーブルタイ	2
	キー	2
	ケーブルカラーコード (DBN)	1
ケーブルカラーコード (BE)	1	
ケーブルカラーコード (DKBN)	1	

DBN オプション

形名	部品名称	員数
HT-F40SK-1R9RVM	ドライブ*1 (1.9 TB、フラッシュドライブ、2.5 インチ)	0-24
HT-F40SK-3R8RVM	ドライブ*1 (3.8 TB、フラッシュドライブ、2.5 インチ)	0-24
HT-F40SK-7R6RVM	ドライブ*1 (7.6 TB、フラッシュドライブ、2.5 インチ)	0-24
HT-F40SK-15RRVM	ドライブ*1 (15 TB、フラッシュドライブ、2.5 インチ)	0-24
HT-F40SK-30RRVM	ドライブ*1 (30 TB、フラッシュドライブ、2.5 インチ)	0-24

注※1

ドライブの容量は、すべて 1G バイト=1,000,000,000 バイトで計算したものです。実際にご使用される PC などに表示される、1k バイト=1,024 バイトなどの容量とは異なるものです。

SVP ソフトウェアに表示される RAID グループの容量は、ドライブ容量を 1k バイト=1,024 バイトで算出したものです。

(3) VSP E590H コントローラシャーシ

E590H 構成品

形名	部品名称	員数
HT-40SK-E590H	2U きょう体フレーム	1
	電源ユニット (AC)	2
	電源ケーブル (0.9m)	3
	電源ケーブル (2.5m)	3
	バックアップモジュール (BKM)	2
	フロントベゼル (2U)	1
	コントローラボード	2
	キャッシュメモリ (CM32G)	12
	キャッシュフラッシュメモリ (BM7E)	2
	バッテリー	2
	レールキット (RRCB)	1
	キー	2
	DVD (SVP、PP、UG)	3
	サービスプロセッサ (SVP)	1
	レールキット (SVP 用)	1
	LAN ケーブル (5m)	2
HT-40SK-E590EH	2U きょう体フレーム	1
	電源ユニット (AC)	2
	電源ケーブル (0.9m)	3
	電源ケーブル (2.5m)	3
	バックアップモジュール (BKM)	2
	フロントベゼル (2U)	1
	コントローラボード (暗号)	2
	キャッシュメモリ (CM32G)	12
	キャッシュフラッシュメモリ (BM7E)	2
	バッテリー	2
	レールキット (RRCB)	1
	キー	2
	DVD (SVP、PP、UG)	1
	サービスプロセッサ (SVP)	1
	レールキット (SVP 用)	1
	LAN ケーブル (5m)	2

E590H オプション

形名	部品名称	員数
HT-F40SK-1R9RVM	ドライブ※1 (1.9 TB、フラッシュドライブ、2.5 インチ)	0-24
HT-F40SK-3R8RVM	ドライブ※1 (3.8 TB、フラッシュドライブ、2.5 インチ)	0-24
HT-F40SK-7R6RVM	ドライブ※1 (7.6 TB、フラッシュドライブ、2.5 インチ)	0-24
HT-F40SK-15RRVM	ドライブ※1 (15 TB、フラッシュドライブ、2.5 インチ)	0-24
HT-F40SK-30RRVM	ドライブ※1 (30 TB、フラッシュドライブ、2.5 インチ)	0-24
HT-F40SK-4HF32A	チャンネルボード (16 Gbps (4port_FC)) 16 Gbps SFP ×4 搭載	0-6
HT-F40SK-4HF32B	チャンネルボード (32 Gbps (4port_FC)) 32 Gbps SFP ×4 搭載	0-6
HT-F40SK-2HS10S	チャンネルボード (10 Gbps iSCSI (Optic))	0-6
HT-F40SK-2HS10B	チャンネルボード (10 Gbps iSCSI (Copper))	0-6
HT-F40SK-2HE25A	チャンネルボード (25 Gbps iSCSI (Optic))	0-6
HT-F40SK-1PL16	SFP for 16Gbps Longwave	0-24
HT-F40SK-BS12G	ディスクボード	0-2
HT-F40SK-BS12GE	ディスクボード (暗号)	0-2
HT-F40SK-BN8G	ディスクボード (NVMe)	0-2

注※1

ドライブの容量は、すべて 1G バイト=1,000,000,000 バイトで計算したものです。実際にご使用される PC などに表示される、1k バイト=1,024 バイトなどの容量とは異なるものです。SVP ソフトウェアに表示される RAID グループの容量は、ドライブ容量を 1k バイト=1,024 バイトで算出したものです。

(4) VSP E590H ドライブボックス

DBS 構成品

形名	部品名称	員数
HT-F40SK-DBS	2U きょう体フレーム	1
	ENC	2
	電源ユニット (AC)	2
	電源ケーブル (0.9m)	2
	電源ケーブル (2.5m)	2
	フロントベゼル (2U)	1
	レールキット (RRDB)	1
	リピータインダー (3種)	8
	オメガクリップ	4
	ブラケット (L)	1
	ブラケット (R)	1
	サイドベゼル (L)	1

形名	部品名称	員数
	サイドベゼル (R)	1
	キー	2
	ケーブルカラーコード (DB)	1
	ケーブルカラーコード (SAS)	1
	ケーブルカラーコード (DKB)	1

DBS オプション

形名	部品名称	員数
HT-F40SK-1T9MGM	ドライブ* ¹ (1.9 TB、フラッシュドライブ、2.5 インチ)	0-24
HT-F40SK-3R8MGM	ドライブ* ¹ (3.8 TB、フラッシュドライブ、2.5 インチ)	0-24
HT-F40SK-7R6MGM	ドライブ* ¹ (7.6 TB、フラッシュドライブ、2.5 インチ)	0-24
HT-F40SK-15RMGM	ドライブ* ¹ (15 TB、フラッシュドライブ、2.5 インチ)	0-24
HT-F40SK-30RMGM	ドライブ* ¹ (30 TB、フラッシュドライブ、2.5 インチ)	0-24
HT-F40SK-2R4JGM	ドライブ* ¹ (2.4 TB、SAS10K、2.5 インチ)	0-24

DBL 構成品

形名	部品名称	員数
HT-F40SK-DBL	2U きょう体フレーム	1
	ENC	2
	電源ユニット (AC)	2
	電源ケーブル (0.9m)	2
	電源ケーブル (2.5m)	2
	フロントベゼル (2U)	1
	レールキット (RRDB)	1
	リポートバインダー (3 種)	8
	オメガクリップ	4
	ブラケット (L)	1
	ブラケット (R)	1
	サイドベゼル (L)	1
	サイドベゼル (R)	1
	キー	2
	ケーブルカラーコード (DB)	1
	ケーブルカラーコード (SAS)	1
	ケーブルカラーコード (DKB)	1

DBL オプション

形名	部品名称	員数
HT-F40SK-6R0H9M	ドライブ* ¹ (6 TB、SAS7.2K、3.5 インチ)	0-12
HT-F40SK-10RH9M	ドライブ* ¹ (10 TB、SAS7.2K、3.5 インチ)	0-12
HT-F40SK-14RH9M	ドライブ* ¹ (14 TB、SAS7.2K、3.5 インチ)	0-12
HT-F40SK-18RH9M	ドライブ* ¹ (18 TB、SAS7.2K、3.5 インチ)	0-12

DB60 構成部品

形名	部品名称	員数
HT-F40SK-DB60	4U きょう体フレーム	1
	ENC	2
	電源ユニット (AC)	2
	電源ケーブル (2.5m)	2
	フロントベゼル (DB60)	1
	レールキット (CMA 含む) (RRDB60)	1
	SAS ケーブル (3m) (オメガクリップ(2)含む) (SCQ3A)	2
	リポートバインダー (2 種)	6
	クランプテープ	12
	フランジ (L)	1
	フランジ (R)	1
	サイドカバー (L)	1
	サイドカバー (R)	1
	キー	2
	ケーブルカラーコード (DB)	1
ケーブルカラーコード (SAS)	1	
ケーブルカラーコード (DKB)	1	

DB60 オプション

形名	部品名称	員数
HT-F40SK-2R4J8M	ドライブ* ¹ (2.4 TB、SAS10K、3.5 インチ)	0-60
HT-F40SK-6R0HLM	ドライブ* ¹ (6 TB、SAS7.2K、3.5 インチ)	0-60
HT-F40SK-10RHLM	ドライブ* ¹ (10 TB、SAS7.2K、3.5 インチ)	0-60
HT-F40SK-14RHLM	ドライブ* ¹ (14 TB、SAS7.2K、3.5 インチ)	0-60
HT-F40SK-18RHLM	ドライブ* ¹ (18 TB、SAS7.2K、3.5 インチ)	0-60

DBN 構成部品

形名	部品名称	員数
HT-F40SK-DBN	2U きょう体フレーム	1

形名	部品名称	員数
	ENC	2
	電源ユニット (AC)	2
	電源ケーブル (0.9m)	2
	電源ケーブル (2.5m)	2
	フロントベゼル (2U)	1
	レールキット (RRNB)	1
	ブラケット (L)	1
	ブラケット (R)	1
	サイドベゼル (L)	1
	サイドベゼル (R)	1
	ループケーブルタイ	2
	キー	2
	ケーブルカラーコード (DBN)	1
	ケーブルカラーコード (BE)	1
	ケーブルカラーコード (DKBN)	1

DBN オプション

形名	部品名称	員数
HT-F40SK-1R9RVM	ドライブ*1 (1.9 TB、フラッシュドライブ、2.5 インチ)	0-24
HT-F40SK-3R8RVM	ドライブ*1 (3.8 TB、フラッシュドライブ、2.5 インチ)	0-24
HT-F40SK-7R6RVM	ドライブ*1 (7.6 TB、フラッシュドライブ、2.5 インチ)	0-24
HT-F40SK-15RRVM	ドライブ*1 (15 TB、フラッシュドライブ、2.5 インチ)	0-24
HT-F40SK-30RRVM	ドライブ*1 (30 TB、フラッシュドライブ、2.5 インチ)	0-24

注※1

ドライブの容量は、すべて 1G バイト=1,000,000,000 バイトで計算したものです。実際にご使用される PC などに表示される、1k バイト=1,024 バイトなどの容量とは異なるものです。SVP ソフトウェアに表示される RAID グループの容量は、ドライブ容量を 1k バイト=1,024 バイトで算出したものです。

5.5.3 VSP E790 形名一覧

(1) VSP E790 コントローラシャーシ

E790 構成品

形名	部品名称	員数
HT-40SJ-E790	2U きょう体フレーム	1
	電源ユニット (AC)	2
	電源ケーブル (0.9m)	3

形名	部品名称	員数
	電源ケーブル (2.5m)	3
	バックアップモジュール (BKM)	2
	フロントベゼル (2U)	1
	コントローラボード	2
	キャッシュメモリ (CM32G)	24
	キャッシュフラッシュメモリ (BM7E)	2
	バッテリー	2
	レールキット (RRCB)	1
	キー	2
	DVD (SVP、PP、UG)	3
	サービスプロセッサ (SVP)	1
	レールキット (SVP 用)	1
	LAN ケーブル (5m)	2
	HT-F40SJ-E790E	2U きょう体フレーム
電源ユニット (AC)		2
電源ケーブル (0.9m)		3
電源ケーブル (2.5m)		3
バックアップモジュール (BKM)		2
フロントベゼル (2U)		1
コントローラボード (暗号)		2
キャッシュメモリ (CM32G)		24
キャッシュフラッシュメモリ (BM7E)		2
バッテリー		2
レールキット (RRCB)		1
キー		2
DVD (SVP、PP、UG)		1
サービスプロセッサ (SVP)		1
レールキット (SVP 用)	1	
LAN ケーブル (5m)	2	

E790 オプション

形名	部品名称	員数
HT-F40SJ-1R9RVM	ドライブ*1 (1.9 TB、フラッシュドライブ、2.5 インチ)	0-24
HT-F40SJ-3R8RVM	ドライブ*1 (3.8 TB、フラッシュドライブ、2.5 インチ)	0-24
HT-F40SJ-7R6RVM	ドライブ*1 (7.6 TB、フラッシュドライブ、2.5 インチ)	0-24
HT-F40SJ-15RRVM	ドライブ*1 (15 TB、フラッシュドライブ、2.5 インチ)	0-24
HT-F40SJ-30RRVM	ドライブ*1 (30 TB、フラッシュドライブ、2.5 インチ)	0-24

形名	部品名称	員数
HT-F40SJ-4HF32A	チャンネルボード (16 Gbps (4port_FC)) 16 Gbps SFP ×4 搭載	0-6
HT-F40SJ-4HF32B	チャンネルボード (32 Gbps (4port_FC)) 32 Gbps SFP ×4 搭載	0-6
HT-F40SJ-2HS10S	チャンネルボード (10 Gbps iSCSI (Optic))	0-6
HT-F40SJ-2HS10B	チャンネルボード (10 Gbps iSCSI (Copper))	0-6
HT-F40SJ-2HE25A	チャンネルボード (25 Gbps iSCSI (Optic))	0-6
HT-F40SJ-1PL16	SFP for 16Gbps Longwave	0-24
HT-F40SJ-BS12G	ディスクボード	0-2
HT-F40SJ-BS12GE	ディスクボード (暗号)	0-2
HT-F40SJ-BN8G	ディスクボード (NVMe)	0-2

注※1

ドライブの容量は、すべて 1G バイト=1,000,000,000 バイトで計算したものです。実際にご使用される PC などに表示される、1k バイト=1,024 バイトなどの容量とは異なるものです。SVP ソフトウェアに表示される RAID グループの容量は、ドライブ容量を 1k バイト=1,024 バイトで算出したものです。

(2) VSP E790 ドライブボックス

DBS 構成品

形名	部品名称	員数
HT-F40SJ-DBS	2U きょう体フレーム	1
	ENC	2
	電源ユニット (AC)	2
	電源ケーブル (0.9m)	2
	電源ケーブル (2.5m)	2
	フロントベゼル (2U)	1
	レールキット (RRDB)	1
	リPEATバインダー (3種)	8
	オメガクリップ	4
	ブラケット (L)	1
	ブラケット (R)	1
	サイドベゼル (L)	1
	サイドベゼル (R)	1
	キー	2
	ケーブルカラーコード (DB)	1
	ケーブルカラーコード (SAS)	1
ケーブルカラーコード (DKB)	1	

DBS オプション

形名	部品名称	員数
HT-F40SJ-1T9MGM	ドライブ*1 (1.9 TB、フラッシュドライブ、2.5 インチ)	0-24
HT-F40SJ-3R8MGM	ドライブ*1 (3.8 TB、フラッシュドライブ、2.5 インチ)	0-24
HT-F40SJ-7R6MGM	ドライブ*1 (7.6 TB、フラッシュドライブ、2.5 インチ)	0-24
HT-F40SJ-15RMGM	ドライブ*1 (15 TB、フラッシュドライブ、2.5 インチ)	0-24
HT-F40SJ-30RMGM	ドライブ*1 (30 TB、フラッシュドライブ、2.5 インチ)	0-24

DBN 構成品

形名	部品名称	員数
HT-F40SJ-DBN	2U きょう体フレーム	1
	ENC	2
	電源ユニット (AC)	2
	電源ケーブル (0.9m)	2
	電源ケーブル (2.5m)	2
	フロントベゼル (2U)	1
	レールキット (RRNB)	1
	ブラケット (L)	1
	ブラケット (R)	1
	サイドベゼル (L)	1
	サイドベゼル (R)	1
	ループケーブルタイ	2
	キー	2
	ケーブルカラーコード (DBN)	1
ケーブルカラーコード (BE)	1	
ケーブルカラーコード (DKBN)	1	

DBN オプション

形名	部品名称	員数
HT-F40SJ-1R9RVM	ドライブ*1 (1.9 TB、フラッシュドライブ、2.5 インチ)	0-24
HT-F40SJ-3R8RVM	ドライブ*1 (3.8 TB、フラッシュドライブ、2.5 インチ)	0-24
HT-F40SJ-7R6RVM	ドライブ*1 (7.6 TB、フラッシュドライブ、2.5 インチ)	0-24
HT-F40SJ-15RRVM	ドライブ*1 (15 TB、フラッシュドライブ、2.5 インチ)	0-24
HT-F40SJ-30RRVM	ドライブ*1 (30 TB、フラッシュドライブ、2.5 インチ)	0-24

注※1

ドライブの容量は、すべて 1G バイト=1,000,000,000 バイトで計算したものです。実際にご使用される PC などに表示される、1k バイト=1,024 バイトなどの容量とは異なるものです。

SVP ソフトウェアに表示される RAID グループの容量は、ドライブ容量を 1k バイト=1,024 バイトで算出したものです。

(3) VSP E790H コントローラシャーシ

E790H 構成品

形名	部品名称	員数
HT-40SJ-E790H	2U きょう体フレーム	1
	電源ユニット (AC)	2
	電源ケーブル (0.9m)	3
	電源ケーブル (2.5m)	3
	バックアップモジュール (BKM)	2
	フロントベゼル (2U)	1
	コントローラボード	2
	キャッシュメモリ (CM32G)	24
	キャッシュフラッシュメモリ (BM7E)	2
	バッテリー	2
	レールキット (RRCB)	1
	キー	2
	DVD (SVP、PP、UG)	3
	サービスプロセッサ (SVP)	1
	レールキット (SVP 用)	1
	LAN ケーブル (5m)	2
HT-40SJ-E790EH	2U きょう体フレーム	1
	電源ユニット (AC)	2
	電源ケーブル (0.9m)	3
	電源ケーブル (2.5m)	3
	バックアップモジュール (BKM)	2
	フロントベゼル (2U)	1
	コントローラボード (暗号)	2
	キャッシュメモリ (CM32G)	24
	キャッシュフラッシュメモリ (BM7E)	2
	バッテリー	2
	レールキット (RRCB)	1
	キー	2
	DVD (SVP、PP、UG)	1
	サービスプロセッサ (SVP)	1
	レールキット (SVP 用)	1
	LAN ケーブル (5m)	2

E790H オプション

形名	部品名称	員数
HT-F40SJ-1R9RVM	ドライブ※1 (1.9 TB、フラッシュドライブ、2.5 インチ)	0-24
HT-F40SJ-3R8RVM	ドライブ※1 (3.8 TB、フラッシュドライブ、2.5 インチ)	0-24
HT-F40SJ-7R6RVM	ドライブ※1 (7.6 TB、フラッシュドライブ、2.5 インチ)	0-24
HT-F40SJ-15RRVM	ドライブ※1 (15 TB、フラッシュドライブ、2.5 インチ)	0-24
HT-F40SJ-30RRVM	ドライブ※1 (30 TB、フラッシュドライブ、2.5 インチ)	0-24
HT-F40SJ-4HF32A	チャンネルボード (16 Gbps (4port_FC)) 16 Gbps SFP ×4 搭載	0-6
HT-F40SJ-4HF32B	チャンネルボード (32 Gbps (4port_FC)) 32 Gbps SFP ×4 搭載	0-6
HT-F40SJ-2HS10S	チャンネルボード (10 Gbps iSCSI (Optic))	0-6
HT-F40SJ-2HS10B	チャンネルボード (10 Gbps iSCSI (Copper))	0-6
HT-F40SJ-2HE25A	チャンネルボード (25 Gbps iSCSI (Optic))	0-6
HT-F40SJ-1PL16	SFP for 16Gbps Longwave	0-24
HT-F40SJ-BS12G	ディスクボード	0-2
HT-F40SJ-BS12GE	ディスクボード (暗号)	0-2
HT-F40SJ-BN8G	ディスクボード (NVMe)	0-2

注※1

ドライブの容量は、すべて 1G バイト=1,000,000,000 バイトで計算したものです。実際にご使用される PC などに表示される、1k バイト=1,024 バイトなどの容量とは異なるものです。SVP ソフトウェアに表示される RAID グループの容量は、ドライブ容量を 1k バイト=1,024 バイトで算出したものです。

(4) VSP E790H ドライブボックス

DBS 構成品

形名	部品名称	員数
HT-F40SJ-DBS	2U きょう体フレーム	1
	ENC	2
	電源ユニット (AC)	2
	電源ケーブル (0.9m)	2
	電源ケーブル (2.5m)	2
	フロントベゼル (2U)	1
	レールキット (RRDB)	1
	リピータインダー (3 種)	8
	オメガクリップ	4
	ブラケット (L)	1
	ブラケット (R)	1
	サイドベゼル (L)	1

形名	部品名称	員数
	サイドベゼル (R)	1
	キー	2
	ケーブルカラーコード (DB)	1
	ケーブルカラーコード (SAS)	1
	ケーブルカラーコード (DKB)	1

DBS オプション

形名	部品名称	員数
HT-F40SJ-1T9MGM	ドライブ* ¹ (1.9 TB、フラッシュドライブ、2.5 インチ)	0-24
HT-F40SJ-3R8MGM	ドライブ* ¹ (3.8 TB、フラッシュドライブ、2.5 インチ)	0-24
HT-F40SJ-7R6MGM	ドライブ* ¹ (7.6 TB、フラッシュドライブ、2.5 インチ)	0-24
HT-F40SJ-15RMGM	ドライブ* ¹ (15 TB、フラッシュドライブ、2.5 インチ)	0-24
HT-F40SJ-30RMGM	ドライブ* ¹ (30 TB、フラッシュドライブ、2.5 インチ)	0-24
HT-F40SJ-2R4JGM	ドライブ* ¹ (2.4 TB、SAS10K、2.5 インチ)	0-24

DBL 構成品

形名	部品名称	員数
HT-F40SJ-DBL	2U きょう体フレーム	1
	ENC	2
	電源ユニット (AC)	2
	電源ケーブル (0.9m)	2
	電源ケーブル (2.5m)	2
	フロントベゼル (2U)	1
	レールキット (RRDB)	1
	リポートバインダー (3 種)	8
	オメガクリップ	4
	ブラケット (L)	1
	ブラケット (R)	1
	サイドベゼル (L)	1
	サイドベゼル (R)	1
	キー	2
	ケーブルカラーコード (DB)	1
	ケーブルカラーコード (SAS)	1
	ケーブルカラーコード (DKB)	1

DBL オプション

形名	部品名称	員数
HT-F40SJ-6R0H9M	ドライブ*1 (6 TB、SAS7.2K、3.5 インチ)	0-12
HT-F40SJ-10RH9M	ドライブ*1 (10 TB、SAS7.2K、3.5 インチ)	0-12
HT-F40SJ-14RH9M	ドライブ*1 (14 TB、SAS7.2K、3.5 インチ)	0-12
HT-F40SJ-18RH9M	ドライブ*1 (18 TB、SAS7.2K、3.5 インチ)	0-12

DB60 構成部品

形名	部品名称	員数
HT-F40SJ-DB60	4U きょう体フレーム	1
	ENC	2
	電源ユニット (AC)	2
	電源ケーブル (2.5m)	2
	フロントベゼル (DB60)	1
	レールキット (CMA 含む) (RRDB60)	1
	SAS ケーブル (3m) (オメガクリップ(2)含む) (SCQ3A)	2
	リポートバインダー (2 種)	6
	クランプテープ	12
	フランジ (L)	1
	フランジ (R)	1
	サイドカバー (L)	1
	サイドカバー (R)	1
	キー	2
	ケーブルカラーコード (DB)	1
	ケーブルカラーコード (SAS)	1
ケーブルカラーコード (DKB)	1	

DB60 オプション

形名	部品名称	員数
HT-F40SJ-2R4J8M	ドライブ*1 (2.4 TB、SAS10K、3.5 インチ)	0-60
HT-F40SJ-6R0HLM	ドライブ*1 (6 TB、SAS7.2K、3.5 インチ)	0-60
HT-F40SJ-10RHLM	ドライブ*1 (10 TB、SAS7.2K、3.5 インチ)	0-60
HT-F40SJ-14RHLM	ドライブ*1 (14 TB、SAS7.2K、3.5 インチ)	0-60
HT-F40SJ-18RHLM	ドライブ*1 (18 TB、SAS7.2K、3.5 インチ)	0-60

DBN 構成部品

形名	部品名称	員数
HT-F40SJ-DBN	2U きょう体フレーム	1

形名	部品名称	員数
	ENC	2
	電源ユニット (AC)	2
	電源ケーブル (0.9m)	2
	電源ケーブル (2.5m)	2
	フロントベゼル (2U)	1
	レールキット (RRNB)	1
	ブラケット (L)	1
	ブラケット (R)	1
	サイドベゼル (L)	1
	サイドベゼル (R)	1
	ループケーブルタイ	2
	キー	2
	ケーブルカラーコード (DBN)	1
	ケーブルカラーコード (BE)	1
	ケーブルカラーコード (DKBN)	1

DBN オプション

形名	部品名称	員数
HT-F40SJ-1R9RVM	ドライブ*1 (1.9 TB、フラッシュドライブ、2.5 インチ)	0-24
HT-F40SJ-3R8RVM	ドライブ*1 (3.8 TB、フラッシュドライブ、2.5 インチ)	0-24
HT-F40SJ-7R6RVM	ドライブ*1 (7.6 TB、フラッシュドライブ、2.5 インチ)	0-24
HT-F40SJ-15RRVM	ドライブ*1 (15 TB、フラッシュドライブ、2.5 インチ)	0-24
HT-F40SJ-30RRVM	ドライブ*1 (30 TB、フラッシュドライブ、2.5 インチ)	0-24

注※1

ドライブの容量は、すべて 1G バイト=1,000,000,000 バイトで計算したものです。実際にご使用される PC などに表示される、1k バイト=1,024 バイトなどの容量とは異なるものです。SVP ソフトウェアに表示される RAID グループの容量は、ドライブ容量を 1k バイト=1,024 バイトで算出したものです。

5.5.4 VSP E990 形名一覧

(1) VSP E990 コントローラシャーシ

E990 構成品

形名	部品名称	員数
HT-40SH-E990	4U きょう体フレーム	1
	電源ユニット (AC)	2
	電源ケーブル (0.9m)	2

形名	部品名称	員数
	電源ケーブル (2.5m)	2
	LAN ボード (LAN/UPS)	2
	バックアップモジュール (BKMF)	8
	フロントベゼル (4U)	1
	コントローラボード	2
	キャッシュメモリ (CM64GL)	16
	キャッシュフラッシュメモリ (BM6E)	4
	バッテリー	6
	レールキット (RRCB)	1
	NVMe ケーブルラベル	2
	キー	2
	DVD (SVP、PP、UG)	3

E990 オプション

形名	部品名称	員数
HT-F40SH-4HF32A	チャンネルボード (16 Gbps (4port_FC)) 16 Gbps SFP ×4 搭載	0-20
HT-F40SH-4HF32B	チャンネルボード (32 Gbps (4port_FC)) 32 Gbps SFP ×4 搭載	0-20
HT-F40SH-2HS10S	チャンネルボード (10 Gbps iSCSI (Optic))	0-20
HT-F40SH-2HS10B	チャンネルボード (10 Gbps iSCSI (Copper))	0-20
HT-F40SH-BN8GEX	ディスクボード	0-8
HT-F40SH-BN8GE	ディスクボード (暗号)	0-8
HT-F40SH-1PL16	SFP for 16Gbps Longwave	0-80

(2) VSP E990 ドライブボックス

DBN 構成品

形名	部品名称	員数
HT-F40SH-DBN	2U きょう体フレーム	1
	ENC	2
	電源ユニット (AC)	2
	電源ケーブル (0.9m)	2
	電源ケーブル (2.5m)	2
	フロントベゼル (2U)	1
	レールキット (RRNB)	1
	ブラケット (L)	1
	ブラケット (R)	1
	サイドベゼル (L)	1

形名	部品名称	員数
	サイドベゼル (R)	1
	ループケーブルタイ	2
	キー	2
	ケーブルカラーコード (DBN)	1
	ケーブルカラーコード (BE)	1
	ケーブルカラーコード (DKBN)	1

DBN オプション

形名	部品名称	員数
HT-F40SH-1R9RVM	ドライブ*1 (1.9 TB、フラッシュドライブ、2.5 インチ)	0-24
HT-F40SH-3R8RVM	ドライブ*1 (3.8 TB、フラッシュドライブ、2.5 インチ)	0-24
HT-F40SH-7R6RVM	ドライブ*1 (7.6 TB、フラッシュドライブ、2.5 インチ)	0-24
HT-F40SH-15RRVM	ドライブ*1 (15 TB、フラッシュドライブ、2.5 インチ)	0-24
HT-F40SH-30RRVM	ドライブ*1 (30 TB、フラッシュドライブ、2.5 インチ)	0-24

注※1

ドライブの容量は、すべて 1G バイト=1,000,000,000 バイトで計算したものです。実際にご使用される PC などに表示される、1k バイト=1,024 バイトなどの容量とは異なるものです。

SVP ソフトウェアに表示される RAID グループの容量は、ドライブ容量を 1k バイト=1,024 バイトで算出したものです。

(3) VSP E990 チャネルボードボックス

CHBB 構成品

形名	部品名称	員数
HT-F40SH-CHBB	PCP	2
	IOEXBX	1
	電源ユニット (AC)	2
	電源ケーブル (0.9m)	2
	電源ケーブル (2.5m)	2
	SWPK (FAN×5)	2
	PCIe チャネルボード	4
	PCIe ケーブル (1.5m)	4
	フロントベゼル (2U)	1
	アクセサリキット	1
	バインダー	2
	PCIe ケーブルラベル	2
	キー	2

5.5.5 VSP E1090 形名一覧

(1) VSP E1090 コントローラシャーシ

E1090 構成品

形名	部品名称	員数
HT-F40SM-E1090A	4U きょう体フレーム	1
	電源ユニット (AC)	2
	電源ケーブル (0.9m)	3
	電源ケーブル (2.5m)	3
	バックアップモジュール (BKMF)	4
	アクセラレータモジュール (ACLF)	4
	フロントベゼル (4U)	1
	コントローラボード	2
	キャッシュメモリ (CM64G)	16
	キャッシュフラッシュメモリ (BM6E)	4
	バッテリー	4
	レールキット (RRCB)	1
	キー	2
	DVD (SVP、PP、UG)	3
	サービスプロセッサ (SVP)	1
	レールキット (SVP 用)	1
LAN ケーブル (5m)	2	

E1090 オプション

形名	部品名称	員数
HT-F40SM-4HF32A	チャンネルボード (16 Gbps (4port_FC)) 16 Gbps SFP ×4 搭載	0-20
HT-F40SM-4HF32B	チャンネルボード (32 Gbps (4port_FC)) 32 Gbps SFP ×4 搭載	0-20
HT-F40SM-2HS10S	チャンネルボード (10 Gbps iSCSI (Optic))	0-20
HT-F40SM-2HS10B	チャンネルボード (10 Gbps iSCSI (Copper))	0-20
HT-F40SM-2HE25A	チャンネルボード (25 Gbps iSCSI (Optic))	0-16
HT-F40SM-1PL16	SFP for 16Gbps Longwave	0-80
HT-F40SM-BN8G	ディスクボード (NVMe)	0-8
HT-F40SM-BN8GE	ディスクボード (NVMe 暗号)	0-8
HT-F40SM-BS12G	ディスクボード (SAS)	0-8
HT-F40SM-BS12GE	ディスクボード (SAS 暗号)	0-8

注※1

ドライブの容量は、すべて 1G バイト=1,000,000,000 バイトで計算したものです。実際にご使用される PC などに表示される、1k バイト=1,024 バイトなどの容量とは異なるものです。SVP ソフトウェアに表示される RAID グループの容量は、ドライブ容量を 1k バイト=1,024 バイトで算出したものです。

(2) VSP E1090 ドライブボックス

DBS 構成品

形名	部品名称	員数
HT-F40SM-DBS HT-F40SM-DBSE	2U きょう体フレーム	1
	ENC	2
	電源ユニット (AC)	2
	電源ケーブル (0.9m)	2
	電源ケーブル (2.5m)	2
	フロントベゼル (2U)	1
	レールキット (RRDB)	1
	リピートバインダー (3種)	8
	オメガクリップ	4
	ブラケット (L)	1
	ブラケット (R)	1
	サイドベゼル (L)	1
	サイドベゼル (R)	1
	キー	2
	ケーブルカラーコード (DB)	1
	ケーブルカラーコード (SAS)	1
ケーブルカラーコード (DKB)	1	

DBS オプション

形名	部品名称	員数
HT-F40SM-1T9MGM	ドライブ※1 (1.9 TB、フラッシュドライブ、2.5 インチ)	0-24
HT-F40SM-3R8MGM	ドライブ※1 (3.8 TB、フラッシュドライブ、2.5 インチ)	0-24
HT-F40SM-7R6MGM	ドライブ※1 (7.6 TB、フラッシュドライブ、2.5 インチ)	0-24
HT-F40SM-15RMGM	ドライブ※1 (15 TB、フラッシュドライブ、2.5 インチ)	0-24
HT-F40SM-30RMGM	ドライブ※1 (30 TB、フラッシュドライブ、2.5 インチ)	0-24

注※1

ドライブの容量は、すべて 1G バイト=1,000,000,000 バイトで計算したものです。実際にご使用される PC などに表示される、1k バイト=1,024 バイトなどの容量とは異なるものです。SVP ソフトウェアに表示される RAID グループの容量は、ドライブ容量を 1k バイト=1,024 バイトで算出したものです。

DBN 構成品

形名	部品名称	員数
HT-F40SM-DBN	2U きょう体フレーム	1
	ENC	2
	電源ユニット (AC)	2
	電源ケーブル (0.9m)	2
	電源ケーブル (2.5m)	2
	フロントベゼル (2U)	1
	レールキット (RRNB)	1
	ブラケット (L)	1
	ブラケット (R)	1
	サイドベゼル (L)	1
	サイドベゼル (R)	1
	ループケーブルタイ	2
	キー	2
	ケーブルカラーコード (DBN)	1
	ケーブルカラーコード (BE)	1
ケーブルカラーコード (DKBN)	1	

DBN オプション

形名	部品名称	員数
HT-F40SM-1R9RVM	ドライブ*1 (1.9 TB、フラッシュドライブ、2.5 インチ)	0-24
HT-F40SM-3R8RVM	ドライブ*1 (3.8 TB、フラッシュドライブ、2.5 インチ)	0-24
HT-F40SM-7R6RVM	ドライブ*1 (7.6 TB、フラッシュドライブ、2.5 インチ)	0-24
HT-F40SM-15RRVM	ドライブ*1 (15 TB、フラッシュドライブ、2.5 インチ)	0-24
HT-F40SM-30RRVM	ドライブ*1 (30 TB、フラッシュドライブ、2.5 インチ)	0-24

注※1

ドライブの容量は、すべて 1G バイト=1,000,000,000 バイトで計算したものです。実際にご使用される PC などに表示される、1k バイト=1,024 バイトなどの容量とは異なるものです。

SVP ソフトウェアに表示される RAID グループの容量は、ドライブ容量を 1k バイト=1,024 バイトで算出したものです。

(3) VSP E1090 チャンネルボードボックス

CHBB 構成品

形名	部品名称	員数
HT-F40SM-CHBB	PCP	2
	IOEXBX	1
	電源ユニット (AC)	2

形名	部品名称	員数
	電源ケーブル (0.9m)	2
	電源ケーブル (2.5m)	2
	SWPK (FAN×5)	2
	PCIe Channel Board	4
	PCIe ケーブル (1.5m)	4
	フロントベゼル (2U)	1
	アクセサリキット	1
	バインダー	2
	PCIe ケーブルラベル	2
	キー	2

(4) VSP E1090H コントローラシャーシ

E1090H 構成品

形名	部品名称	員数
HT-40SM-E1090H	4U きょう体フレーム	1
	電源ユニット (AC)	2
	電源ケーブル (0.9m)	3
	電源ケーブル (2.5m)	3
	バックアップモジュール (BKMF)	4
	アクセラレータモジュール (ACLF)	4
	フロントベゼル (4U)	1
	コントローラボード	2
	キャッシュメモリ (CM64G)	16
	キャッシュフラッシュメモリ (BM6E)	4
	バッテリー	4
	レールキット (RRCB)	1
	キー	2
	DVD (SVP、PP、UG)	3
	サービスプロセッサ (SVP)	1
	レールキット (SVP 用)	1
	LAN ケーブル (5m)	2

E1090H オプション

形名	部品名称	員数
HT-F40SM-4HF32A	チャンネルボード (16 Gbps (4port_FC)) 16 Gbps SFP ×4 搭載	0-20
HT-F40SM-4HF32B	チャンネルボード (32 Gbps (4port_FC)) 32 Gbps SFP ×4 搭載	0-20

形名	部品名称	員数
HT-F40SM-2HS10S	チャンネルボード (10 Gbps iSCSI (Optic))	0-20
HT-F40SM-2HS10B	チャンネルボード (10 Gbps iSCSI (Copper))	0-20
HT-F40SM-2HE25A	チャンネルボード (25 Gbps iSCSI (Optic))	0-16
HT-F40SM-1PL16	SFP for 16Gbps Longwave	0-80
HT-F40SM-BN8G	ディスクボード (NVMe)	0-8
HT-F40SM-BN8GE	ディスクボード (NVMe 暗号)	0-8
HT-F40SM-BS12G	ディスクボード (SAS)	0-8
HT-F40SM-BS12GE	ディスクボード (SAS 暗号)	0-8

注※1

ドライブの容量は、すべて 1G バイト=1,000,000,000 バイトで計算したものです。実際にご使用される PC などに表示される、1k バイト=1,024 バイトなどの容量とは異なるものです。SVP ソフトウェアに表示される RAID グループの容量は、ドライブ容量を 1k バイト=1,024 バイトで算出したものです。

(5) VSP E1090H ドライブボックス

DBS 構成品

形名	部品名称	員数
HT-F40SM-DBS	2U きょう体フレーム	1
HT-F40SM-DBSE	ENC	2
	電源ユニット (AC)	2
	電源ケーブル (0.9m)	2
	電源ケーブル (2.5m)	2
	フロントベゼル (2U)	1
	レールキット (RRDB)	1
	リPEATバインダー (3 種)	8
	オメガクリップ	4
	ブラケット (L)	1
	ブラケット (R)	1
	サイドベゼル (L)	1
	サイドベゼル (R)	1
	キー	2
	ケーブルカラーコード (DB)	1
	ケーブルカラーコード (SAS)	1
	ケーブルカラーコード (DKB)	1

DBS オプション

形名	部品名称	員数
HT-F40SM-1T9MGM	ドライブ* ¹ (1.9 TB、フラッシュドライブ、2.5 インチ)	0-24
HT-F40SM-3R8MGM	ドライブ* ¹ (3.8 TB、フラッシュドライブ、2.5 インチ)	0-24
HT-F40SM-7R6MGM	ドライブ* ¹ (7.6 TB、フラッシュドライブ、2.5 インチ)	0-24
HT-F40SM-15RMGM	ドライブ* ¹ (15 TB、フラッシュドライブ、2.5 インチ)	0-24
HT-F40SM-30RMGM	ドライブ* ¹ (30 TB、フラッシュドライブ、2.5 インチ)	0-24
HT-F40SM-2R4JGM	ドライブ* ¹ (2.4 TB、SAS10K、2.5 インチ)	0-24

DBL 構成品

形名	部品名称	員数
HT-F40SM-DBL	2U きょう体フレーム	1
	ENC	2
	電源ユニット (AC)	2
	電源ケーブル (0.9m)	2
	電源ケーブル (2.5m)	2
	フロントベゼル (2U)	1
	レールキット (RRDB)	1
	リピータインダー (3 種)	8
	オメガクリップ	4
	ブラケット (L)	1
	ブラケット (R)	1
	サイドベゼル (L)	1
	サイドベゼル (R)	1
	キー	2
	ケーブルカラーコード (DB)	1
ケーブルカラーコード (SAS)	1	
ケーブルカラーコード (DKB)	1	

DBL オプション

形名	部品名称	員数
HT-F40SM-6R0H9M	ドライブ* ¹ (6 TB、SAS7.2K、3.5 インチ)	0-12
HT-F40SM-10RH9M	ドライブ* ¹ (10 TB、SAS7.2K、3.5 インチ)	0-12
HT-F40SM-14RH9M	ドライブ* ¹ (14 TB、SAS7.2K、3.5 インチ)	0-12
HT-F40SM-18RH9M	ドライブ* ¹ (18 TB、SAS7.2K、3.5 インチ)	0-12

DB60 構成

形名	部品名称	員数
HT-F40SM-DB60	4U きょう体フレーム	1
	ENC	2
	電源ユニット (AC)	2
	電源ケーブル (2.5m)	2
	フロントベゼル (DB60)	1
	レールキット (CMA 含む) (RRDB60)	1
	SAS ケーブル (3m) (オメガクリップ(2)含む) (SCQ3A)	2
	リピートバインダー (2 種)	6
	クランプテープ	12
	フランジ (L)	1
	フランジ (R)	1
	サイドカバー (L)	1
	サイドカバー (R)	1
	キー	2
	ケーブルカラーコード (DB)	1
	ケーブルカラーコード (SAS)	1
ケーブルカラーコード (DKB)	1	

DB60 オプション

形名	部品名称	員数
HT-F40SM-2R4J8M	ドライブ※1 (2.4 TB、SAS10K、3.5 インチ)	0-60
HT-F40SM-6R0HLM	ドライブ※1 (6 TB、SAS7.2K、3.5 インチ)	0-60
HT-F40SM-10RHLM	ドライブ※1 (10 TB、SAS7.2K、3.5 インチ)	0-60
HT-F40SM-14RHLM	ドライブ※1 (14 TB、SAS7.2K、3.5 インチ)	0-60
HT-F40SM-18RHLM	ドライブ※1 (18 TB、SAS7.2K、3.5 インチ)	0-60

注※1

ドライブの容量は、すべて 1G バイト=1,000,000,000 バイトで計算したものです。実際にご使用される PC などに表示される、1k バイト=1,024 バイトなどの容量とは異なるものです。SVP ソフトウェアに表示される RAID グループの容量は、ドライブ容量を 1k バイト=1,024 バイトで算出したものです。

DBN 構成

形名	部品名称	員数
HT-F40SM-DBN	2U きょう体フレーム	1
	ENC	2
	電源ユニット (AC)	2
	電源ケーブル (0.9m)	2

形名	部品名称	員数
	電源ケーブル (2.5m)	2
	フロントベゼル (2U)	1
	レールキット (RRNB)	1
	ブラケット (L)	1
	ブラケット (R)	1
	サイドベゼル (L)	1
	サイドベゼル (R)	1
	ループケーブルタイ	2
	キー	2
	ケーブルカラーコード (DBN)	1
	ケーブルカラーコード (BE)	1
	ケーブルカラーコード (DKBN)	1

DBN オプション

形名	部品名称	員数
HT-F40SM-1R9RVM	ドライブ※1 (1.9 TB、フラッシュドライブ、2.5 インチ)	0-24
HT-F40SM-3R8RVM	ドライブ※1 (3.8 TB、フラッシュドライブ、2.5 インチ)	0-24
HT-F40SM-7R6RVM	ドライブ※1 (7.6 TB、フラッシュドライブ、2.5 インチ)	0-24
HT-F40SM-15RRVM	ドライブ※1 (15 TB、フラッシュドライブ、2.5 インチ)	0-24
HT-F40SM-30RRVM	ドライブ※1 (30 TB、フラッシュドライブ、2.5 インチ)	0-24

注※1

ドライブの容量は、すべて 1G バイト=1,000,000,000 バイトで計算したものです。実際にご使用される PC などに表示される、1k バイト=1,024 バイトなどの容量とは異なるものです。SVP ソフトウェアに表示される RAID グループの容量は、ドライブ容量を 1k バイト=1,024 バイトで算出したものです。

(6) VSP E1090H チャンネルボードボックス

CHBB 構成品

形名	部品名称	員数
HT-F40SM-CHBB	PCP	2
	IOEXBX	1
	電源ユニット (AC)	2
	電源ケーブル (0.9m)	2
	電源ケーブル (2.5m)	2
	SWPK (FAN×5)	2
	PCIe チャンネルボード	4
	PCIe ケーブル (1.5m)	4

形名	部品名称	員数
	フロントベゼル (2U)	1
	アクセサリキット	1
	バインダー	2
	PCIe ケーブルラベル	2
	キー	2

5.5.6 そのほかの形名一覧

表 30 そのほかの形名一覧

品名	形名	仕様 ^{※1}
ラックきょう体	A-6516-RKU	ラックきょう体 (ラックレールは別途発注要)
ラック用 PDU	A-F6516-PDU6	RKU ラック搭載用 PDU PDU (2)
	HT-F4933-PDU6	ラックフレーム搭載用 PDU PDU (2)、ブラケット (2)、ケーブル固定金具 (1)
電源ケーブル	A-F6516-J2H	2.5m 2 極グラウンド付き (定格 AC250V、13A ま たは 15A)
	A-F6516-J1K	2.5m 2 極グラウンド付き (定格 AC125V、13A ま たは 15A)
	A-F6516-J2H09	0.9m 2 極グラウンド付き (定格 AC250V、13A ま たは 15A)
	A-F6516-J2H5	5.0m 2 極グラウンド付き (定格 AC250V、13A ま たは 15A)
	A-F6516-J2H10	10.0m 2 極グラウンド付き (定格 AC250V、13A ま たは 15A)
	A-F6516-P620	PDU 用電源ケーブル (1)
	A-F6516-P630	PDU 用電源ケーブル (1)
SAS ケーブル	HT-F40SJ-SCQ1	SAS ケーブル (1m) (オメガクリップ(2)含む)
	HT-F40SJ-SCQ1F	SAS ケーブル (1.5m) (オメガクリップ(2)含む)
	HT-F40SJ-SCQ3	SAS ケーブル (3m) (オメガクリップ(2)含む)
	HT F40SJ-SCQ5	SAS ケーブル (5m) (オメガクリップ(2)含む)
	HT-F40SJ-SCQ10A	SAS Optical ケーブル 10m
	HT-F40SJ-SCQ30A	SAS Optical ケーブル 30m
	HT-F40SJ-SCQ1HA	SAS Optical ケーブル 100m
NVMe ケーブル	HT-F40SH-NMC1F	NVMe ケーブル 1.5m
	HT-F40SJ-NMC1F	NVMe ケーブル 1.5m
光ケーブル	A-6515-GM5L	光ケーブル (LC-LC) Optical 用 5m
	A-6515-GM10L	光ケーブル (LC-LC) Optical 用 10m
	A-6515-GM20L	光ケーブル (LC-LC) Optical 用 20m

品名	形名	仕様※1
	A-6515-GM30L	光ケーブル (LC-LC) Optical 用 30m
	A-6515-GM50L	光ケーブル (LC-LC) Optical 用 50m
	A-6515-GM1JL	光ケーブル (LC-LC) Optical 用 100m
	A-6515-GS10L	光ケーブル (LC-LC) Optical 用 10m
	A-6515-GS20L	光ケーブル (LC-LC) Optical 用 20m
	A-6515-GS30L	光ケーブル (LC-LC) Optical 用 30m
	A-6515-GS50L	光ケーブル (LC-LC) Optical 用 50m
	A-6515-GS1JL	光ケーブル (LC-LC) Optical 用 100m
	A-6515-HM5L	光ケーブル (LC-LC) Optical 用 5m
	A-6515-HM10L	光ケーブル (LC-LC) Optical 用 10m
	A-6515-HM20L	光ケーブル (LC-LC) Optical 用 20m
	A-6515-HM30L	光ケーブル (LC-LC) Optical 用 30m
	A-6515-HM50L	光ケーブル (LC-LC) Optical 用 50m
	A-6515-HM100L	光ケーブル (LC-LC) Optical 用 100m
	A-6515-HM200L	光ケーブル (LC-LC) Optical 用 200m
	A-6515-HM300L	光ケーブル (LC-LC) Optical 用 300m
	A-6515-JM5L	光ケーブル (LC-LC) Optical 用 5m
	A-6515-JM10L	光ケーブル (LC-LC) Optical 用 10m
	A-6515-JM20L	光ケーブル (LC-LC) Optical 用 20m
	A-6515-JM30L	光ケーブル (LC-LC) Optical 用 30m
	A-6515-JM50L	光ケーブル (LC-LC) Optical 用 50m
	A-6515-JM100L	光ケーブル (LC-LC) Optical 用 100m
	A-6515-JM200L	光ケーブル (LC-LC) Optical 用 200m
	A-6515-JM300L	光ケーブル (LC-LC) Optical 用 300m
リモートアダプター	HT-F40SE-VR4A	PS 連動制御用アダプター
	HT-F40SE-VR4B	PS 連動制御用アダプター
リモートアダプター 接続キット	HT-F40SE-VR4C	PS 連動制御用アダプター
リモートアダプター用 HUB	HT-F40SE-VR4H	PS 連動制御用アダプター用 HUB
リモートアダプター ケーブル	HT-F40SE-VRC2A	PS 連動制御用アダプター専用ケーブル 2m
	HT-F40SE-VRC5A	PS 連動制御用アダプター専用ケーブル 5m
	HT-F40SE-VRC10A	PS 連動制御用アダプター専用ケーブル 10m
	HT-F40SE-VRC20A	PS 連動制御用アダプター専用ケーブル 20m
	HT-F40SE-VRC50A	PS 連動制御用アダプター専用ケーブル 50m
リモートアダプター/ UPS 用ケーブル	HT-F40SE-XD3A HT-F40SJ-IXC3A	PS 連動制御用ケーブル 3m
	HT-F40SE-XD5A HT-F40SJ-IXC5A	PS 連動制御用ケーブル 5m

品名	形名	仕様※1
リモートアダプター用トレイ	HT-F40SE-HVR4A	リモートアダプターをラックや増設スロットに搭載するためのトレイ
デコレーションパネル	A-F6516-FIHT	RKU ラック用デコレーションパネル
他社フレーム ブラケットキット	HT-F40SH-3RBKT	4U シャーシ用ストッパー

注※1

構成部品の()内の数字は、部品の数を示しています。

5.6 機器仕様

5.6.1 VSP E390 機器仕様

表 31 VSP E390 機器仕様

項目	形名		
	CBXSN/SVP	DBS/DBN	RKU ラック搭載※1
ストレー ジシ ステ ム構 成概 要	CBXSN(1 台) SVP (1 台)	DBS/DBN(1 台)	CBXSN(1 台)+SVP(1 台)+RKU ラック CBXSN(1 台)+SVP(1 台)+DBS(0~8 台)+RKU ラック CBXSN(1 台)+SVP(1 台)+DBN(0~2 台)+RKU ラック
ド ラ イ ブ	ドライブサイズ (幅×奥×高) (mm)	CBXSN : 81.4×124.6×18.4 (2.5 タイプ) DBS : 81.6×205.7×18.7 (2.5 タイプ) DBN : 81.4×124.6×18.4 (2.5 タイプ)	
	データ容量※2	CBXSN : 1890.46/3780.92/7561.85/15048.49 GB (2.5 タイプ) DBS : 1890.46/3780.92/7561.85/15048/30095 GB (2.5 タイプ) DBN : 1890.46/3780.92/7561.85/15048.49 GB (2.5 タイプ)	
	ドライブの種類	CBXSN : 1890.46/3780.92/7561.85/15048.49 GB : フラッシュドライブ (2.5 タイプ) DBS : 1890.46/3780.92/7561.85/15048/30095 GB : フラッシュドライブ (2.5 タイプ) DBN :	

項目	形名			
	CBXSN/SVP	DBS/DBN	RKU ラック搭載※ ¹	
	1890.46/3780.92/7561.85/15048.49 GB : NVMe フラッシュドライブ (2.5 タイプ)			
搭載数 (最大) (台)	CBXSN : 24	DBS/DBN : 24	CBXSN(1 台)+DBS(8 台) : 216 CBXSN(1 台)+DBN(2 台) : 72	
スペアドライブの最大台数	46			
対 ホ ス ト イ ン タ ー フ ェ ー ス	インターフェース種類	16Gbps/32Gbps Fibre Channel Optical 10Gbps iSCSI (Optic) 10Gbps iSCSI (Copper)	—	16Gbps/32Gbps Fibre Channel Optical 10Gbps iSCSI (Optic) 10Gbps iSCSI (Copper)
	データ転送速度 (対ホスト最大転送速度)	400 MB/s (Fibre Channel) 800 MB/s (Fibre Channel) 1600 MB/s (Fibre Channel) 3200 MB/s (Fibre Channel) 1000 MB/s (iSCSI (Optic)) 1000 MB/s (iSCSI (Copper))	—	400 MB/s (Fibre Channel) 800 MB/s (Fibre Channel) 1600 MB/s (Fibre Channel) 3200 MB/s (Fibre Channel) 1000 MB/s (iSCSI(Optic)) 1000 MB/s (iSCSI (Copper))
	最大ポート数	16Gbps/32Gbps Fibre Channel Optical : 16 10Gbps iSCSI (Optic) : 8 10Gbps iSCSI (Copper) : 8	—	16Gbps/32Gbps Fibre Channel Optical : 16 10Gbps iSCSI (Optic) : 8 10Gbps iSCSI (Copper) : 8
	転送ブロックサイズ	512 バイト		
	Fibre Channel スイッチ経 由で接続可能なホスト数	255		
	ネットワークスイッチ経由 で接続可能なホスト数	255		
	RAID レベル※ ⁴	1/5/6		
RAID D 仕 様 ※ 3	RAID 構成 (増設単位)	RAID1	2D+2D、4D+4D※ ⁹	
		RAID5	2D+1P~8D+1P	
		RAID6	4D+2P、6D+2P、8D+2P、10D+2P、12D+2P、14D+2P	
パリティグループの最大数	72			
ボリュームの最大サイズ	3TB※ ⁵			
ホストグループ/iSCSI ター ゲットあたりのボリューム 最大数	2048			

項目	形名			
	CBXSN/SVP	DBS/DBN	RKU ラック搭載 ^{※1}	
	パリティグループあたりの ボリューム最大数	2048		
物理仕様	きょう体サイズ (幅×奥×高) (mm)	CBXSN : 482×852×87 SVP : 435.2×270 ×43.8	DBS : 482×565×88.2 DBN : 481×454×86	CBXSN(1台)+SVP(1台) : 600×1,150×2,058.2 CBXSN(1台)+SVP(1台)+DBS(8台) : 600×1,150×2,058.2 CBXSN(1台)+SVP(1台)+DBN(2台) : 600×1,150×2,058.2
	質量 ^{※6} (kg)	CBXSN : 約 40 SVP : 約 4.0	DBS : 約 23 DBN : 約 21	CBXSN(1台)+SVP(1台) : 約 286.7 CBXSN(1台)+SVP(1台)+DBS(8台) : 約 506.2 CBXSN(1台)+SVP(1台)+DBN(2台) : 約 345.6
	EIA 規格ユニット数 ^{※7}	CBXSN : 2 SVP : 1	DBS/DBN : 2	19 (最大)
キャッシュ仕様	容量 (GB)	RKU ラック搭載と同様	—	192
	制御方式		—	Read LRU/Write after
	バッテリーバックアップ		—	あり
	バックアップ時間 ^{※8}	無制限 (不揮発メモリに退避)	—	無制限 (不揮発メモリに退避)
絶縁性能	絶縁耐圧	AC1,500V (10mA, 1min)		AC1,500V (100mA, 1min)
	絶縁抵抗	DC500V、10MΩ 以上		

注※1

搭載ストレージシステムにより、別売りの PDU が必要となります。

注※2

ドライブの容量は、すべて 1G バイト=1,000,000,000 バイトで計算したものです。ご使用される PC が、1k バイト=1,024 バイト計算の場合は、容量表示が異なります。SVP ソフトウェアに表示される RAID グループの容量は、ドライブ容量を 1k バイト=1,024 バイト算出したものです。

注※3

D : データドライブ、P : パリティドライブ

注※4

RAID 構成によりドライブ障害に対する冗長性を持ち、信頼性を向上しています。但し、ストレージシステムの障害を考慮して、お客様自身で必ず全データのバックアップ作業を定期的に行なってください。

注※5

- 2D+1P, 4D+2P の場合 : 2TB
- 他のストレージシステムの LDEV を使用する場合 : 4TB

注※6

最大構成時 (搭載可能なドライブ、コントローラをすべて搭載)。

注※7

RKU ラックに搭載できます。

搭載にはストレージシステムの台数分、専用のラック用レールとデコレーションパネルが別途必要になります。

注※8

突然の停電など電源障害時にキャッシュメモリ上のデータの不揮発性を保証します。正常に電源を OFF にすることで、キャッシュメモリ上のデータをドライブに反映させ、バッテリーの無駄な消費を防いでいます。

バッテリーは、環境温度の影響を受けやすいため、高温での連続運転は避けてください。ストレージシステムを無通電状態で 6 か月を超えて放置すると、バッテリーが過放電状態になり回復不可能なダメージを受けることがあります。このような使い方をする場合には最低でも 6 か月に 1 回、3 時間以上の通電をしてください。

注※9

RAID1 (4D+4D) は、RAID1 (2D+2D) を 2 組連結させて構成します。

表 32 VSP E390H 機器仕様

項目	形名		
	CBXSN/SVP	DBS/DBL/ DB60/DBN	RKU ラック搭載※1
ストレージシステム構成概要	CBXSN(1 台) SVP (1 台)	DBS/DBL/ DB60/DBN(1 台)	CBXSN(1 台)+SVP(1 台)+RKU ラック CBXSN(1 台)+SVP(1 台)+DBS(0~8 台)+RKU ラック CBXSN(1 台)+SVP(1 台)+DBL(0~8 台)+RKU ラック CBXSN(1 台)+SVP(1 台)+DB60(0~8 台)+RKU ラック CBXSN(1 台)+SVP(1 台)+DBN(0~2 台)+RKU ラック
ドライブサイズ (幅×奥×高) (mm)	CBXSN : 81.4×124.6×18.4 (2.5 タイプ) DBS : 81.6×205.7×18.7 (2.5 タイプ) DBL/DB60 : 101.6×147.0×26.1 (3.5 タイプ) DBN : 81.4×124.6×18.4 (2.5 タイプ)		

項目	形名		
	CBXSN/SVP	DBS/DBL/ DB60/DBN	RKU ラック搭載※1
データ容量※2	CBXSN : 1890.46/3780.92/7561.85/15048.49 GB (2.5 タイプ) DBS : 1890.46/2305.58/3780.92/7561.85/15048/30095 GB (2.5 タイプ) DBL : 5874.22/9790.36/13706.50/17621.72 GB (3.5 タイプ) DB60 : 2305.58/5874.22/9790.36/13706.50/17621.72 GB (3.5 タイプ) DBN : 1890.46/3780.92/7561.85/15048.49 GB (2.5 タイプ)		
回転速度	CBXSN : 1890.46/3780.92/7561.85/15048.49 GB : フラッシュドライブ (2.5 タイプ) DBS : 1890.46/3780.92/7561.85/15048/30095 GB : フラッシュドライブ (2.5 タイプ) 2305.58 GB : 10,000 (2.5 タイプ) DBL : 5874.22/9790.36/13706.50/17621.72 GB : 7,200 (3.5 タイプ) DB60 : 2305.58 GB : 10,000 (3.5 タイプ) 5874.22/9790.36/13706.50/17621.72 GB : 7,200 (3.5 タイプ) DBN : 1890.46/3780.92/7561.85/15048.49 GB : NVMe フラッシュドライブ (2.5 タイプ)		
搭載数 (最大) (台)	CBXSN : 24	DBS/DBN : 24 DBL : 12 DB60 : 60	CBXSN(1 台)+DBS(8 台) : 216 CBXSN(1 台)+DBL(8 台) : 120 CBXSN(1 台)+DB60(8 台) : 504 CBXSN(1 台)+DBN(2 台) : 72
スペアドライブの最大台数	46		
対 ホ ス ト イ ン タ ー フ ェ ー ス	インターフェース種類	16Gbps/32Gbps Fibre Channel Optical 10Gbps iSCSI (Optic) 10Gbps iSCSI (Copper)	16Gbps/32Gbps Fibre Channel Optical 10Gbps iSCSI (Optic) 10Gbps iSCSI (Copper)
	データ転送速度 (対ホスト最大転送速度)	400 MB/s (Fibre Channel) 800 MB/s (Fibre Channel) 1600 MB/s (Fibre Channel) 3200 MB/s (Fibre Channel) 1000 MB/s (iSCSI (Optic))	400 MB/s (Fibre Channel) 800 MB/s (Fibre Channel) 1600 MB/s (Fibre Channel) 3200 MB/s (Fibre Channel) 1000 MB/s (iSCSI(Optic)) 1000 MB/s (iSCSI (Copper))

項目	形名			
	CBXSN/SVP	DBS/DBL/ DB60/DBN	RKU ラック搭載※1	
	1000 MB/s (iSCSI (Copper))			
最大ポート数	16Gbps/32Gbps Fibre Channel Optical : 16 10Gbps iSCSI (Optic) : 8 10Gbps iSCSI (Copper) : 8	—	16Gbps/32Gbps Fibre Channel Optical : 16 10Gbps iSCSI (Optic) : 8 10Gbps iSCSI (Copper) : 8	
転送ブロックサイズ	512 バイト			
Fibre Channel スイッチ経 由で接続可能なホスト数	255			
ネットワークスイッチ経 由で接続可能なホスト数	255			
R A I D 仕 様 ※ 3	RAID レベル※4	1/5/6		
	RAID 構成 (増設単位)	RAID1	2D+2D、4D+4D※9	
		RAID5	2D+1P~8D+1P	
		RAID6	4D+2P、6D+2P、8D+2P、10D+2P、12D+2P、14D+2P	
	パリティグループの最大数	168		
	ボリュームの最大サイズ	3TB※5		
	ホストグループ/iSCSI ター ゲットあたりのボリューム 最大数	2048		
パリティグループあたりの ボリューム最大数	2048			
物 理 仕 様	きょう体サイズ (幅×奥×高) (mm)	CBXSN : 482×852×87 SVP : 435.2×270 ×43.8	DBS/DBL : 482×565×88.2 DB60 : 482×1,029 ×176 DBN : 481×454×86	CBXSN(1 台)+SVP(1 台) : 600×1,150×2,058.2 CBXSN(1 台)+SVP(1 台)+DBS(8 台) : 600×1,150×2,058.2 CBXSN(1 台)+SVP(1 台)+DBL(8 台) : 600×1,150×2,058.2 CBXSN(1 台)+SVP(1 台)+DB60(8 台) : 600×1,150×2,058.2 CBXSN(1 台)+SVP(1 台)+DBN(2 台) : 600×1,150×2,058.2
	質量※6 (kg)	CBXSN : 約 40 SVP : 約 4.0	DBS : 約 23 DBL : 約 27 DB60 : 約 90 DBN : 約 21	CBXSN(1 台)+SVP(1 台) : 約 286.7 CBXSN(1 台)+SVP(1 台)+DBS(8 台) : 約 506.2

項目	形名		
	CBXSN/SVP	DBS/DBL/ DB60/DBN	RKU ラック搭載※1
			CBXSN(1 台)+SVP(1 台)+DBL(8 台) : 約 528.1 CBXSN(1 台)+SVP(1 台)+DB60(8 台) : 約 1,259.0 CBXSN(1 台)+SVP(1 台)+DBN(2 台) : 約 345.6
EIA 規格ユニット数※7	CBXSN : 2 SVP : 1	DBS/DBL/ DBN : 2 DB60 : 4	35 (最大)
キ ャ ッ シ ユ 仕 様	容量 (GB)	RKU ラック搭 載と同様	192
	制御方式		Read LRU/Write after
	バッテリーバックアップ		あり
	バックアップ時間※8	無制限 (不揮発 メモリに退避)	
絶 縁 性 能	絶縁耐圧	AC1,500V (10mA、1min)	AC1,500V (100mA、1min)
	絶縁抵抗	DC500V、10MΩ 以上	

項目	区分		
	V	VI	
省 エ ネ 法 に 基 づ く 表 示 ※ 10	エネルギー消費効率	0.000612	0.005622
	最大構成時の記憶容量 (GB)	8,160,000	442,560
	ディスクドライブの種類と 搭載台数	3.5 タイプ 18 TB 7,200 min ⁻¹ (480 台)	2.5 タイプ 2.4 TB 10,000 min ⁻¹ (192 台)

注※1

搭載ストレージシステムにより、別売りの PDU が必要となります。

注※2

ドライブの容量は、すべて 1G バイト=1,000,000,000 バイトで計算したものです。ご使用される PC が、1k バイト=1,024 バイト計算の場合は、容量表示が異なります。SVP ソフトウェアに表示される RAID グループの容量は、ドライブ容量を 1k バイト=1,024 バイト算出したものです。

注※3

D：データドライブ、P：パリティドライブ

注※4

RAID 構成によりドライブ障害に対する冗長性を持ち、信頼性を向上しています。但し、ストレージシステムの障害を考慮して、お客様自身で必ず全データのバックアップ作業を定期的に行なってください。

注※5

- ・ 2D+1P, 4D+2P の場合：2TB
- ・ 他のストレージシステムの LDEV を使用する場合：4TB

注※6

最大構成時（搭載可能なドライブ、コントローラをすべて搭載）。

注※7

RKU ラックに搭載できます。

搭載にはストレージシステムの台数分、専用のラック用レールとデコレーションパネルが別途必要になります。

注※8

突然の停電など電源障害時にキャッシュメモリ上のデータの不揮発性を保証します。正常に電源を OFF にすることで、キャッシュメモリ上のデータをドライブに反映させ、バッテリーの無駄な消費を防いでいます。

バッテリーは、環境温度の影響を受けやすいため、高温での連続運転は避けてください。ストレージシステムを無通電状態で 6 か月を超えて放置すると、バッテリーが過放電状態になり回復不可能なダメージを受けることがあります。このような使い方をする場合には最低でも 6 か月に 1 回、3 時間以上の通電をしてください。

注※9

RAID1 (4D+4D) は、RAID1 (2D+2D) を 2 組連結させて構成します。

注※10

エネルギー消費効率とは、省エネルギー法「省エネ法 2023 年度規定」で定める測定方法により測定した消費電力を省エネルギー法で定める記憶容量で除したものです。

最大構成時の値です。拡張筐体の消費電力は 1 台で測定した数値を最大構成の台数分加えることで算出しています。

5.6.2 VSP E590 機器仕様

表 33 VSP E590 機器仕様

項目	形名		
	CBSN1/SVP	DBS/DBN	RKU ラック搭載※1
ストレージ	CBSN1(1 台) SVP (1 台)	DBS/DBN(1 台)	CBSN1(1 台)+SVP(1 台)+RKU ラック

項目	形名			
	CBSN1/SVP	DBS/DBN	RKU ラック搭載※1	
システム構成概要			CBSN1(1台)+SVP(1台)+DBS(0~8台)+RKU ラック CBSN1(1台)+SVP(1台)+DBN(0~2台)+RKU ラック	
ドライブ	ドライブサイズ (幅×奥×高) (mm)	CBSN1 : 81.4×124.6×18.4 (2.5タイプ) DBS : 81.6×205.7×18.7 (2.5タイプ) DBN : 81.4×124.6×18.4 (2.5タイプ)		
	データ容量※2	CBSN1 : 1890.46/3780.92/7561.85/15048.49/30095.90 GB (2.5タイプ) DBS : 1890.46/3780.92/7561.85/15048/30095 GB (2.5タイプ) DBN : 1890.46/3780.92/7561.85/15048.49/30095.90 GB (2.5タイプ)		
	回転速度	CBSN1 : 1890.46/3780.92/7561.85/15048.49/30095.90 GB : フラッシュドライブ (2.5タイプ) DBS : 1890.46/3780.92/7561.85/15048/30095 GB : フラッシュドライブ (2.5タイプ) DBN : 1890.46/3780.92/7561.85/15048.49/30095.90 GB : NVMe フラッシュドライブ (2.5タイプ)		
	搭載数 (最大) (台)	CBSN1 : 24	DBS/DBN : 24	CBSN1(1台)+DBS(8台) : 216 CBSN1(1台)+DBN(2台) : 72
	スペアドライブの最大台数	46		
対ホストインターフェース	インターフェース種類	16Gbps/32Gbps Fibre Channel Optical 10Gbps iSCSI (Optic) 10Gbps iSCSI (Copper) 25Gbps iSCSI (Optic)	—	16Gbps/32Gbps Fibre Channel Optical 10Gbps iSCSI (Optic) 10Gbps iSCSI (Copper) 25Gbps iSCSI (Optic)
	データ転送速度 (対ホスト最大転送速度)	400 MB/s (Fibre Channel) 800 MB/s (Fibre Channel) 1600 MB/s (Fibre Channel) 3200 MB/s (Fibre Channel) 1000 MB/s (iSCSI (Optic))	—	400 MB/s (Fibre Channel) 800 MB/s (Fibre Channel) 1600 MB/s (Fibre Channel) 3200 MB/s (Fibre Channel) 1000 MB/s (iSCSI (Optic)) 1000 MB/s (iSCSI (Copper)) 2500 MB/s (iSCSI (Optic))

項目	形名			
	CBSN1/SVP	DBS/DBN	RKU ラック搭載※1	
	1000 MB/s (iSCSI (Copper)) 2500 MB/s (iSCSI (Optic))			
最大ポート数	16Gbps/32Gbps Fibre Channel Optical : 24 10Gbps iSCSI (Optic) : 12 10Gbps iSCSI (Copper) : 12 25Gbps iSCSI (Optic) : 12	—	16Gbps/32Gbps Fibre Channel Optical : 24 10Gbps iSCSI (Optic) : 12 10Gbps iSCSI (Copper) : 12 25Gbps iSCSI (Optic) : 12	
転送ブロックサイズ	512 バイト			
Fibre Channel スイッチ経 由で接続可能なホスト数	255			
ネットワークスイッチ経由 で接続可能なホスト数	255			
R A I D 仕 様 ※ 3	RAID レベル※4	1/5/6		
	RAID 構成 (増設単位)	RAID1	2D+2D、4D+4D※9	
		RAID5	2D+1P~8D+1P	
		RAID6	4D+2P、6D+2P、8D+2P、10D+2P、12D+2P、14D+2P	
	パリティグループの最大数	72		
	ボリュームの最大サイズ	3TB※5		
	ホストグループ/iSCSI ター ゲットあたりのボリューム 最大数	2048		
パリティグループあたりの ボリューム最大数	2048			
物 理 仕 様	きょう体サイズ (幅×奥×高) (mm)	CBSN1 : 482×852×87 SVP : 435.2×270 ×43.8	DBS : 482×565×88.2 DBN : 481×454×86	CBSN1(1 台)+SVP(1 台) : 600×1,150×2,058.2 CBSN1(1 台)+SVP(1 台)+DBS(8 台) : 600×1,150×2,058.2 CBSN1(1 台)+SVP(1 台)+DBN(2 台) : 600×1,150×2,058.2
	質量※6 (kg)	CBSN1 : 約 40 SVP : 約 4.0	DBS : 約 23 DBN : 約 21	CBSN1(1 台)+SVP(1 台) : 約 286.7 CBSN1(1 台)+SVP(1 台)+DBS(8 台) : 約 506.2 CBSN1(1 台)+SVP(1 台)+DBN(2 台) : 約 345.6

項目		形名		
		CBSN1/SVP	DBS/DBN	RKU ラック搭載※1
	EIA 規格ユニット数※7	CBSN1 : 2 SVP : 1	DBS/DBN : 2	19 (最大)
キ ャ ッ シ ユ 仕 様	容量 (GB)	RKU ラック搭 載と同様	—	384
	制御方式		—	Read LRU/Write after
	バッテリーバックアップ		—	あり
	バックアップ時間※8	無制限 (不揮発 メモリに退避)	—	無制限 (不揮発メモリに退避)
絶 縁 性 能	絶縁耐圧	AC1,500V (10mA, 1min)		AC1,500V (100mA, 1min)
	絶縁抵抗	DC500V、10MΩ 以上		

注※1

搭載ストレージシステムにより、別売りの PDU が必要となります。

注※2

ドライブの容量は、すべて 1G バイト=1,000,000,000 バイトで計算したものです。ご使用される PC が、1k バイト=1,024 バイト計算の場合は、容量表示が異なります。SVP ソフトウェアに表示される RAID グループの容量は、ドライブ容量を 1k バイト=1,024 バイト算出したものです。

注※3

D : データドライブ、P : パリティドライブ

注※4

RAID 構成によりドライブ障害に対する冗長性を持ち、信頼性を向上しています。但し、ストレージシステムの障害を考慮して、お客様自身で必ず全データのバックアップ作業を定期的に行なってください。

注※5

- 2D+1P, 4D+2P の場合 : 2TB
- 他のストレージシステムの LDEV を使用する場合 : 4TB

注※6

最大構成時 (搭載可能なドライブ、コントローラをすべて搭載)。

注※7

RKU ラックに搭載できます。

搭載にはストレージシステムの台数分、専用のラック用レールとデコレーションパネルが別途必要になります。

注※8

突然の停電など電源障害時にキャッシュメモリ上のデータの揮発性を保証します。正常に電源を OFF にすることで、キャッシュメモリ上のデータをドライブに反映させ、バッテリーの無駄な消費を防いでいます。

バッテリーは、環境温度の影響を受けやすいため、高温での連続運転は避けてください。ストレージシステムを無通電状態で6か月を超えて放置すると、バッテリーが過放電状態になり回復不可能なダメージを受けることがあります。このような使い方をする場合には最低でも6か月に1回、3時間以上の通電をしてください。

注※9

RAID1 (4D+4D) は、RAID1 (2D+2D) を2組連結させて構成します。

表 34 VSP E590H 機器仕様

項目	形名		
	CBSN1/SVP	DBS/DBL/ DB60/DBN	RKU ラック搭載※1
ストレージシステム構成概要	CBSN1(1台) SVP(1台)	DBS/DBL/ DB60/DBN(1台)	CBSN1(1台)+SVP(1台)+RKU ラック CBSN1(1台)+SVP(1台)+DBS(0~8台)+RKU ラック CBSN1(1台)+SVP(1台)+DBL(0~8台)+RKU ラック CBSN1(1台)+SVP(1台)+DB60(0~8台)+RKU ラック CBSN1(1台)+SVP(1台)+DBN(0~2台)+RKU ラック
ドライブサイズ (幅×奥×高) (mm)	CBSN1 : 81.4×124.6×18.4 (2.5タイプ) DBS : 81.6×205.7×18.7 (2.5タイプ) DBL/DB60 : 101.6×147.0×26.1 (3.5タイプ) DBN : 81.4×124.6×18.4 (2.5タイプ)		
データ容量※2	CBSN1 : 1890.46/3780.92/7561.85/15048.49/30095.90 GB (2.5タイプ) DBS : 1890.46/2305.58/3780.92/7561.85/15048/30095 GB (2.5タイプ) DBL : 5874.22/9790.36/13706.50/17621.72 GB (3.5タイプ) DB60 : 2305.58/5874.22/9790.36/13706.50/17621.72 GB (3.5タイプ) DBN : 1890.46/3780.92/7561.85/15048.49/30095.90 GB (2.5タイプ)		
回転速度	CBSN1 : 1890.46/3780.92/7561.85/15048.49/30095.90 GB: フラッシュドライブ (2.5タイプ) DBS : 1890.46/3780.92/7561.85/15048/30095 GB : フラッシュドライブ (2.5タイプ) 2305.58 GB : 10,000 (2.5タイプ) DBL : 5874.22/9790.36/13706.50/17621.72 GB : 7,200 (3.5タイプ) DB60 :		

項目	形名			
	CBSN1/SVP	DBS/DBL/ DB60/DBN	RKU ラック搭載※1	
	2305.58 GB : 10,000 (3.5 タイプ) 5874.22/9790.36/13706.50/17621.72 GB : 7,200 (3.5 タイプ) DBN : 1890.46/3780.92/7561.85/15048.49/30095.90 GB : NVMe フラッシュ ユードライブ (2.5 タイプ)			
搭載数 (最大) (台)	CBSN1 : 24	DBS/DBN : 24 DBL : 12 DB60 : 60	CBSN1(1 台)+DBS(8 台) : 216 CBSN1(1 台)+DBL(8 台) : 120 CBSN1(1 台)+DB60(8 台) : 504 CBSN1(1 台)+DBN(2 台) : 72	
スペアドライブの最大台数	46			
対 ホ ス ト イ ン タ ー フ ェ ー ス	インターフェース種類	16Gbps/32Gbps Fibre Channel Optical 10Gbps iSCSI (Optic) 10Gbps iSCSI (Copper) 25Gbps iSCSI (Optic)	—	16Gbps/32Gbps Fibre Channel Optical 10Gbps iSCSI (Optic) 10Gbps iSCSI (Copper) 25Gbps iSCSI (Optic)
	データ転送速度 (対ホスト最大転送速度)	400 MB/s (Fibre Channel) 800 MB/s (Fibre Channel) 1600 MB/s (Fibre Channel) 3200 MB/s (Fibre Channel) 1000 MB/s (iSCSI (Optic)) 1000 MB/s (iSCSI (Copper)) 2500 MB/s (iSCSI (Optic))	—	400 MB/s (Fibre Channel) 800 MB/s (Fibre Channel) 1600 MB/s (Fibre Channel) 3200 MB/s (Fibre Channel) 1000 MB/s (iSCSI(Optic)) 1000 MB/s (iSCSI (Copper)) 2500 MB/s (iSCSI (Optic))
	最大ポート数	16Gbps/32Gbps Fibre Channel Optical : 24 10Gbps iSCSI (Optic) : 12 10Gbps iSCSI (Copper) : 12 25Gbps iSCSI (Optic) : 12	—	16Gbps/32Gbps Fibre Channel Optical : 24 10Gbps iSCSI (Optic) : 12 10Gbps iSCSI (Copper) : 12 25Gbps iSCSI (Optic) : 12
	転送ブロックサイズ	512 バイト		
	Fibre Channel スイッチ経 由で接続可能なホスト数	255		
ネットワークスイッチ経 由で接続可能なホスト数	255			

項目		形名		
		CBSN1/SVP	DBS/DBL/ DB60/DBN	RKU ラック搭載※1
RAID 仕様 ※3	RAID レベル※4	1/5/6		
	RAID 構成 (増設単位)	RAID1	2D+2D、4D+4D※9	
		RAID5	2D+1P～8D+1P	
		RAID6	4D+2P、6D+2P、8D+2P、10D+2P、12D+2P、14D+2P	
	パリティグループの最大数	168		
	ボリュームの最大サイズ	3TB※5		
	ホストグループ/iSCSI ター ゲットあたりのボリューム 最大数	2048		
パリティグループあたりの ボリューム最大数	2048			
物理 仕様	きょう体サイズ (幅×奥×高) (mm)	CBSN1 : 482×852×87 SVP : 435.2×270 ×43.8	DBS/DBL : 482×565×88.2 DB60 : 482×1,029 ×176 DBN : 481×454×86	CBSN1(1 台)+SVP(1 台) : 600×1,150×2,058.2 CBSN1(1 台)+SVP(1 台)+DBS(8 台) : 600×1,150×2,058.2 CBSN1(1 台)+SVP(1 台)+DBL(8 台) : 600×1,150×2,058.2 CBSN1(1 台)+SVP(1 台)+DB60(8 台) : 600×1,150×2,058.2 CBSN1(1 台)+SVP(1 台)+DBN(2 台) : 600×1,150×2,058.2
	質量※6 (kg)	CBSN1 : 約 40 SVP : 約 4.0	DBS : 約 23 DBL : 約 27 DB60 : 約 90 DBN : 約 21	CBSN1(1 台)+SVP(1 台) : 約 286.7 CBSN1(1 台)+SVP(1 台)+DBS(8 台) : 約 506.2 CBSN1(1 台)+SVP(1 台)+DBL(8 台) : 約 528.1 CBSN1(1 台)+SVP(1 台)+DB60(8 台) : 約 1,259.0 CBSN1(1 台)+SVP(1 台)+DBN(2 台) : 約 345.6
	EIA 規格ユニット数※7	CBSN1 : 2 SVP : 1	DBS/DBL/ DBN : 2 DB60 : 4	35 (最大)
	容量 (GB)	RKU ラック搭 載と同様	—	384
キャ ッ シ	制御方式	—	Read LRU/Write after	
	バッテリーバックアップ	—	あり	

項目		形名		
		CBSN1/SVP	DBS/DBL/ DB60/DBN	RKU ラック搭載※1
ユ 仕 様	バックアップ時間※8	無制限（不揮発 メモリに退避）	—	無制限（不揮発メモリに退避）
絶 縁 性 能	絶縁耐圧	AC1,500V (10mA、1min)		AC1,500V (100mA、1min)
	絶縁抵抗	DC500V、10MΩ 以上		

項目		区分	
		V	VI
省 エ ネ 法 に 基 づ く 表 示 ※ 10	エネルギー消費効率	0.000689	0.007050
	最大構成時の記憶容量 (GB)	8,160,000	442,560
	ディスクドライブの種類と 搭載台数	3.5 タイプ 18 TB 7,200 min ⁻¹ (480 台)	2.5 タイプ 2.4 TB 10,000 min ⁻¹ (192 台)

注※1

搭載ストレージシステムにより、別売りの PDU が必要となります。

注※2

ドライブの容量は、すべて 1G バイト=1,000,000,000 バイトで計算したものです。ご使用される PC が、1k バイト=1,024 バイト計算の場合は、容量表示が異なります。SVP ソフトウェアに表示される RAID グループの容量は、ドライブ容量を 1k バイト=1,024 バイト算出したものです。

注※3

D : データドライブ、P : パリティドライブ

注※4

RAID 構成によりドライブ障害に対する冗長性を持ち、信頼性を向上しています。但し、ストレージシステムの障害を考慮して、お客様自身で必ず全データのバックアップ作業を定期的に行なってください。

注※5

- 2D+1P, 4D+2P の場合 : 2TB
- 他のストレージシステムの LDEV を使用する場合 : 4TB

注※6

最大構成時（搭載可能なドライブ、コントローラをすべて搭載）。

注※7

RKU ラックに搭載できます。

搭載にはストレージシステムの台数分、専用のラック用レールとデコレーションパネルが別途必要になります。

注※8

突然の停電など電源障害時にキャッシュメモリ上のデータの揮発性を保証します。正常に電源を OFF にすることで、キャッシュメモリ上のデータをドライブに反映させ、バッテリーの無駄な消費を防いでいます。

バッテリーは、環境温度の影響を受けやすいため、高温での連続運転は避けてください。ストレージシステムを無通電状態で6か月を超えて放置すると、バッテリーが過放電状態になり回復不可能なダメージを受けることがあります。このような使い方をする場合には最低でも6か月に1回、3時間以上の通電をしてください。

注※9

RAID1（4D+4D）は、RAID1（2D+2D）を2組連結させて構成します。

注※10

エネルギー消費効率とは、省エネルギー法「省エネ法 2023 年度規定」で定める測定方法により測定した消費電力を省エネルギー法で定める記憶容量で除したものです。

最大構成時の値です。拡張筐体の消費電力は1台で測定した数値を最大構成の台数分加えることで算出しています。

5.6.3 VSP E790 機器仕様

表 35 VSP E790 機器仕様

項目	形名		
	CBSN2/SVP	DBS/DBN	RKU ラック搭載※1
ストレージシステム構成概要	CBSN2(1台) SVP(1台)	DBS/DBN(1台)	CBSN2(1台)+SVP(1台)+RKU ラック CBSN2(1台)+SVP(1台)+DBS(0~8台)+RKU ラック CBSN2(1台)+SVP(1台)+DBN(0~2台)+RKU ラック
ドライブ (幅×奥×高) (mm)	CBSN2 : 81.4×124.6×18.4 (2.5タイプ) DBS : 81.6×205.7×18.7 (2.5タイプ) DBN : 81.4×124.6×18.4 (2.5タイプ)		
データ容量※2	CBSN2 : 1890.46/3780.92/7561.85/15048.49/30095.90 GB (2.5タイプ) DBS : 1890.46/3780.92/7561.85/15048/30095 GB (2.5タイプ) DBN : 1890.46/3780.92/7561.85/15048.49/30095.90 GB (2.5タイプ)		

項目	形名		
	CBSN2/SVP	DBS/DBN	RKU ラック搭載※1
回転速度	CBSN2 : 1890.46/3780.92/7561.85/15048.49/30095.90 GB : フラッシュドライブ (2.5 タイプ) DBS : 1890.46/3780.92/7561.85/15048/30095 GB : フラッシュドライブ (2.5 タイプ) DBN : 1890.46/3780.92/7561.85/15048.49/30095.90 GB : NVMe フラッシュドライブ (2.5 タイプ)		
搭載数 (最大) (台)	CBSN2 : 24	DBS/DBN : 24	CBSN2(1 台)+DBS(8 台) : 216 CBSN2(1 台)+DBN(2 台) : 72
スペアドライブの最大台数	46		
対 ホ ス ト イ ン タ ー フ ェ ー ス	インターフェース種類	16Gbps/32Gbps Fibre Channel Optical 10Gbps iSCSI (Optic) 10Gbps iSCSI (Copper) 25Gbps iSCSI (Optic)	16Gbps/32Gbps Fibre Channel Optical 10Gbps iSCSI (Optic) 10Gbps iSCSI (Copper) 25Gbps iSCSI (Optic)
	データ転送速度 (対ホスト最大転送速度)	400 MB/s (Fibre Channel) 800 MB/s (Fibre Channel) 1600 MB/s (Fibre Channel) 3200 MB/s (Fibre Channel) 1000 MB/s (iSCSI (Optic)) 1000 MB/s (iSCSI (Copper)) 2500 MB/s (iSCSI (Optic))	400 MB/s (Fibre Channel) 800 MB/s (Fibre Channel) 1600 MB/s (Fibre Channel) 3200 MB/s (Fibre Channel) 1000 MB/s (iSCSI (Optic)) 1000 MB/s (iSCSI (Copper)) 2500 MB/s (iSCSI (Optic))
	最大ポート数	16Gbps/32Gbps Fibre Channel Optical : 24 10Gbps iSCSI (Optic) : 12 10Gbps iSCSI (Copper) : 12 25Gbps iSCSI (Optic) : 12	16Gbps/32Gbps Fibre Channel Optical : 24 10Gbps iSCSI (Optic) : 12 10Gbps iSCSI (Copper) : 12 25Gbps iSCSI (Optic) : 12
転送ブロックサイズ	512 バイト		

項目	形名			
	CBSN2/SVP	DBS/DBN	RKU ラック搭載※1	
	Fibre Channel スイッチ経由で接続可能なホスト数	255		
	ネットワークスイッチ経由で接続可能なホスト数	255		
RAID 仕様※3	RAID レベル※4	1/5/6		
	RAID 構成 (増設単位)	RAID1	2D+2D、4D+4D※9	
		RAID5	2D+1P~8D+1P	
		RAID6	4D+2P、6D+2P、8D+2P、10D+2P、12D+2P、14D+2P	
	パリティグループの最大数	72		
	ボリュームの最大サイズ	3TB※5		
	ホストグループ/iSCSI ターゲットあたりのボリューム最大数	2048		
パリティグループあたりのボリューム最大数	2048			
物理仕様	きょう体サイズ (幅×奥×高) (mm)	CBSN2 : 482×852×87 SVP : 435.2×270 ×43.8	DBS : 482×565×88.2 DBN : 481×454×86	CBSN2(1台)+SVP(1台) : 600×1,150×2,058.2 CBSN2(1台)+SVP(1台)+DBS(8台) : 600×1,150×2,058.2 CBSN2(1台)+SVP(1台)+DBN(2台) : 600×1,150×2,058.2
	質量※6 (kg)	CBSN2 : 約 40 SVP : 約 4.0	DBS : 約 23 DBN : 約 21	CBSN2(1台)+SVP(1台) : 約 286.7 CBSN2(1台)+SVP(1台)+DBS(8台) : 約 506.2 CBSN2(1台)+SVP(1台)+DBN(2台) : 約 345.6
	EIA 規格ユニット数※7	CBSN2 : 2 SVP : 1	DBS/DBN : 2	19 (最大)
キャッシュ仕様	容量 (GB)	RKU ラック搭載と同様	—	768
	制御方式		—	Read LRU/Write after
	バッテリーバックアップ		—	あり
	バックアップ時間※8	無制限 (不揮発メモリに退避)	—	無制限 (不揮発メモリに退避)
絶縁性能	絶縁耐圧	AC1,500V (10mA、1min)		AC1,500V (100mA、1min)
	絶縁抵抗	DC500V、10MΩ 以上		

注※1

搭載ストレージシステムにより、別売りの PDU が必要となります。

注※2

ドライブの容量は、すべて 1G バイト=1,000,000,000 バイトで計算したものです。ご使用される PC が、1k バイト=1,024 バイト計算の場合は、容量表示が異なります。SVP ソフトウェアに表示される RAID グループの容量は、ドライブ容量を 1k バイト=1,024 バイト算出したものです。

注※3

D : データドライブ、P : パリティドライブ

注※4

RAID 構成によりドライブ障害に対する冗長性を持ち、信頼性を向上しています。但し、ストレージシステムの障害を考慮して、お客様自身で必ず全データのバックアップ作業を定期的に行なってください。

注※5

- 2D+1P, 4D+2P の場合 : 2TB
- 他のストレージシステムの LDEV を使用する場合 : 4TB

注※6

最大構成時 (搭載可能なドライブ、コントローラをすべて搭載)。

注※7

RKU ラックに搭載できます。

搭載にはストレージシステムの台数分、専用のラック用レールとデコレーションパネルが別途必要になります。

注※8

突然の停電など電源障害時にキャッシュメモリ上のデータの揮発性を保証します。正常に電源を OFF にすることで、キャッシュメモリ上のデータをドライブに反映させ、バッテリーの無駄な消費を防いでいます。

バッテリーは、環境温度の影響を受けやすいため、高温での連続運転は避けてください。ストレージシステムを無通電状態で 6 か月を超えて放置すると、バッテリーが過放電状態になり回復不可能なダメージを受けることがあります。このような使い方をする場合には最低でも 6 か月に 1 回、3 時間以上の通電をしてください。

注※9

RAID1 (4D+4D) は、RAID1 (2D+2D) を 2 組連結させて構成します。

表 36 VSP E790H 機器仕様

項目	形名		
	CBSN2/SVP	DBS/DBL/ DB60/DBN	RKU ラック搭載※1
ストレージ構成内訳	CBSN2(1 台) SVP (1 台)	DBS/DBL/ DB60/DBN(1 台)	CBSN2(1 台)+SVP(1 台)+RKU ラック

項目	形名		
	CBSN2/SVP	DBS/DBL/ DB60/DBN	RKU ラック搭載※1
ジ シ ス テ ム 構 成 概 要			CBSN2(1 台)+SVP(1 台)+DBS(0~8 台)+RKU ラック CBSN2(1 台)+SVP(1 台)+DBL(0~8 台)+RKU ラック CBSN2(1 台)+SVP(1 台)+DB60(0~8 台)+RKU ラック CBSN2(1 台)+SVP(1 台)+DBN(0~2 台)+RKU ラック
ド ラ イ ブ	ドライブサイズ (幅×奥×高) (mm)	CBSN2 : 81.4×124.6×18.4 (2.5 タイプ) DBS : 81.6×205.7×18.7 (2.5 タイプ) DBL/DB60 : 101.6×147.0×26.1 (3.5 タイプ) DBN : 81.4×124.6×18.4 (2.5 タイプ)	
	データ容量※2	CBSN2 : 1890.46/3780.92/7561.85/15048.49/30095.90 GB (2.5 タイプ) DBS : 1890.46/2305.58/3780.92/7561.85/15048/30095 GB (2.5 タイプ) DBL : 5874.22/9790.36/13706.50/17621.72 GB (3.5 タイプ) DB60 : 2305.58/5874.22/9790.36/13706.50/17621.72 GB (3.5 タイプ) DBN : 1890.46/3780.92/7561.85/15048.49/30095.90 GB (2.5 タイプ)	
	回転速度	CBSN2 : 1890.46/3780.92/7561.85/15048.49/30095.90 GB : フラッシュドライブ (2.5 タイプ) DBS : 1890.46/3780.92/7561.85/15048/30095 GB : フラッシュドライブ (2.5 タイプ) 2305.58 GB : 10,000 (2.5 タイプ) DBL : 5874.22/9790.36/13706.50/17621.72 GB : 7,200 (3.5 タイプ) DB60 : 2305.58 GB : 10,000 (3.5 タイプ) 5874.22/9790.36/13706.50/17621.72 GB : 7,200 (3.5 タイプ) DBN : 1890.46/3780.92/7561.85/15048.49/30095.90 GB : NVMe フラッシュドライブ (2.5 タイプ)	
	搭載数 (最大) (台)	CBSN2 : 24 DBS/DBN : 24 DBL : 12 DB60 : 60	CBSN2(1 台)+DBS(8 台) : 216 CBSN2(1 台)+DBL(8 台) : 120 CBSN2(1 台)+DB60(8 台) : 504 CBSN2(1 台)+DBN(2 台) : 72
	スペアドライブの最大台数	46	
対 ホ ス ト イ ン	インターフェース種類	16Gbps/32Gbps Fibre Channel Optical 10Gbps iSCSI (Optic)	16Gbps/32Gbps Fibre Channel Optical 10Gbps iSCSI (Optic) 10Gbps iSCSI (Copper) 25Gbps iSCSI (Optic)

項目	形名		
	CBSN2/SVP	DBS/DBL/ DB60/DBN	RKU ラック搭載※1
タ ー フ エ ー ス		10Gbps iSCSI (Copper) 25Gbps iSCSI (Optic)	
	データ転送速度 (対ホスト最大転送速度)	400 MB/s (Fibre Channel) 800 MB/s (Fibre Channel) 1600 MB/s (Fibre Channel) 3200 MB/s (Fibre Channel) 1000 MB/s (iSCSI (Optic)) 1000 MB/s (iSCSI (Copper)) 2500 MB/s (iSCSI (Optic))	— 400 MB/s (Fibre Channel) 800 MB/s (Fibre Channel) 1600 MB/s (Fibre Channel) 3200 MB/s (Fibre Channel) 1000 MB/s (iSCSI (Optic)) 1000 MB/s (iSCSI (Copper)) 2500 MB/s (iSCSI (Optic))
	最大ポート数	16Gbps/32Gbps Fibre Channel Optical : 24 10Gbps iSCSI (Optic) : 12 10Gbps iSCSI (Copper) : 12 25Gbps iSCSI (Optic) : 12	— 16Gbps/32Gbps Fibre Channel Optical : 24 10Gbps iSCSI (Optic) : 12 10Gbps iSCSI (Copper) : 12 25Gbps iSCSI (Optic) : 12
	転送ブロックサイズ	512 バイト	
	Fibre Channel スイッチ経由で接続可能なホスト数	255	
	ネットワークスイッチ経由で接続可能なホスト数	255	
	RAID レベル※4	1/5/6	
R A I D 仕 様 ※ 3	RAID 構成 (増設単位)	RAID1	2D+2D、4D+4D※9
		RAID5	2D+1P~8D+1P
		RAID6	4D+2P、6D+2P、8D+2P、10D+2P、12D+2P、14D+2P
パリティグループの最大数	168		
ボリュームの最大サイズ	3TB※5		
ホストグループ/iSCSI ターゲットあたりのボリューム最大数	2048		
パリティグループあたりのボリューム最大数	2048		
物理	きょう体サイズ (幅×奥×高) (mm)	CBSN2 : 482×852×87	DBS/DBL : 482×565×88.2 CBSN2(1 台)+SVP(1 台) : 600×1,150×2,058.2

項目	形名			
	CBSN2/SVP	DBS/DBL/ DB60/DBN	RKU ラック搭載※1	
仕様		SVP : 435.2×270 ×43.8	DB60 : 482×1,029 ×176 DBN : 481×454×86	CBSN2(1 台)+SVP(1 台)+DBS(8 台) : 600×1,150×2,058.2 CBSN2(1 台)+SVP(1 台)+DBL(8 台) : 600×1,150×2,058.2 CBSN2(1 台)+SVP(1 台)+DB60(8 台) : 600×1,150×2,058.2 CBSN2(1 台)+SVP(1 台)+DBN(2 台) : 600×1,150×2,058.2
	質量※6 (kg)	CBSN2 : 約 40 SVP : 約 4.0	DBS : 約 23 DBL : 約 27 DB60 : 約 90 DBN : 約 21	CBSN2(1 台)+SVP(1 台) : 約 286.7 CBSN2(1 台)+SVP(1 台)+DBS(8 台) : 約 506.2 CBSN2(1 台)+SVP(1 台)+DBL(8 台) : 約 528.1 CBSN2(1 台)+SVP(1 台)+DB60(8 台) : 約 1,259.0 CBSN2(1 台)+SVP(1 台)+DBN(2 台) : 約 345.6
	EIA 規格ユニット数※7	CBSN2 : 2 SVP : 1	DBS/DBL/ DBN : 2 DB60 : 4	35 (最大)
キヤッシュ ユ仕様	容量 (GB)	RKU ラック搭載と同様	—	768
	制御方式		—	Read LRU/Write after
	バッテリーバックアップ		—	あり
	バックアップ時間※8	無制限 (不揮発メモリに退避)	—	無制限 (不揮発メモリに退避)
絶縁性能	絶縁耐圧	AC1,500V (10mA、1min)		AC1,500V (100mA、1min)
	絶縁抵抗	DC500V、10MΩ 以上		

項目	区分		
	V	VI	
省エネ法に	エネルギー消費効率	0.000689	0.007050
	最大構成時の記憶容量 (GB)	8,160,000	442,560
	ディスクドライブの種類と搭載台数	3.5 タイプ 18 TB	2.5 タイプ 2.4 TB

項目	区分	
	V	VI
基 づ く 表 示 ※ 10	7,200 min ⁻¹ (480 台)	10,000 min ⁻¹ (192 台)

注※1

搭載ストレージシステムにより、別売りの PDU が必要となります。

注※2

ドライブの容量は、すべて 1G バイト=1,000,000,000 バイトで計算したものです。ご使用される PC が、1k バイト=1,024 バイト計算の場合は、容量表示が異なります。SVP ソフトウェアに表示される RAID グループの容量は、ドライブ容量を 1k バイト=1,024 バイト算出したものです。

注※3

D : データドライブ、P : パリティドライブ

注※4

RAID 構成によりドライブ障害に対する冗長性を持ち、信頼性を向上しています。但し、ストレージシステムの障害を考慮して、お客様自身で必ず全データのバックアップ作業を定期的に行なってください。

注※5

- 2D+1P, 4D+2P の場合 : 2TB
- 他のストレージシステムの LDEV を使用する場合 : 4TB

注※6

最大構成時 (搭載可能なドライブ、コントローラをすべて搭載)。

注※7

RKU ラックに搭載できます。

搭載にはストレージシステムの台数分、専用のラック用レールとデコレーションパネルが別途必要になります。

注※8

突然の停電など電源障害時にキャッシュメモリ上のデータの揮発性を保証します。正常に電源を OFF にすることで、キャッシュメモリ上のデータをドライブに反映させ、バッテリーの無駄な消費を防いでいます。

バッテリーは、環境温度の影響を受けやすいため、高温での連続運転は避けてください。ストレージシステムを無通電状態で 6 か月を超えて放置すると、バッテリーが過放電状態になり回復不可能なダメージを受けることがあります。このような使い方をする場合には最低でも 6 か月に 1 回、3 時間以上の通電をしてください。

注※9

RAID1 (4D+4D) は、RAID1 (2D+2D) を 2 組連結させて構成します。

注※10

エネルギー消費効率とは、省エネルギー法「省エネ法 2023 年度規定」で定める測定方法により測定した消費電力を省エネルギー法で定める記憶容量で除したものです。

最大構成時の値です。拡張筐体の消費電力は 1 台で測定した数値を最大構成の台数分加えることで算出しています。

5.6.4 VSP E990 機器仕様

表 37 VSP E990 機器仕様

項目	形名			
	CBLHN	DBN	RKU ラック搭載※1	
ストレージシステム構成概要	CBLHN(1 台)	DBN(1 台)	CBLHN(1 台)+DBN(1~4 台) +RKU ラック	
ドライブ	ドライブサイズ (幅×奥×高) (mm)	DBN : 81.4×124.6×18.4 (2.5 タイプ)		
	データ容量※2	DBN : 1890.46/3780.92/7561.85/15048.49/30095.90 GB (2.5 タイプ)		
	搭載数 (最大) (台)	—	24	DBN : 96
	スペアドライブの最大台数	8		
対ホストインターフェース	インターフェース種類	16Gbps/32Gbps Fibre Channel Optical 10Gbps iSCSI (Optic) 10Gbps iSCSI (Copper)	—	16Gbps/32Gbps Fibre Channel Optical 10Gbps iSCSI (Optic) 10Gbps iSCSI (Copper)
	データ転送速度 (対ホスト最大転送速度)	400 MB/s (Fibre Channel) 800 MB/s (Fibre Channel) 1600 MB/s (Fibre Channel) 3200 MB/s (Fibre Channel) 1000 MB/s (iSCSI (Optic))	—	400 MB/s (Fibre Channel) 800 MB/s (Fibre Channel) 1600 MB/s (Fibre Channel) 3200 MB/s (Fibre Channel) 1000 MB/s (iSCSI (Optic)) 1000 MB/s (iSCSI (Copper))

項目	形名			
	CBLHN	DBN	RKU ラック搭載※1	
	1000 MB/s (iSCSI (Copper))			
最大ポート数 (CHBB 非搭載)	16Gbps/32Gbps Fibre Channel Optical : 48 (64※10) 10Gbps iSCSI (Optic) : 24 (32※10) 10Gbps iSCSI (Copper) : 24 (32※10)	—	16Gbps/32Gbps Fibre Channel Optical : 48 (64※10) 10Gbps iSCSI (Optic) : 24 (32※10) 10Gbps iSCSI (Copper) : 24 (32※10)	
最大ポート数 (CHBB 搭載)	16Gbps/32Gbps Fibre Channel Optical : 64 (80※10) 10Gbps iSCSI (Optic) : 32 (40※10) 10Gbps iSCSI (Copper) : 32 (40※10)	—	16Gbps/32Gbps Fibre Channel Optical : 64 (80※10) 10Gbps iSCSI (Optic) : 32 (40※10) 10Gbps iSCSI (Copper) : 32 (40※10)	
転送ブロックサイズ	512 バイト			
Fibre Channel スイッチ経 由で接続可能なホスト数	255			
ネットワークスイッチ経由 で接続可能なホスト数	255			
R A I D 仕 様 ※ 3	RAID レベル※4	—	1/5/6	
	RAID 構成 (増設単位)	RAID1	—	2D+2D、4D+4D※9
		RAID5	—	2D+1P～8D+1P
		RAID6	—	4D+2P、6D+2P、8D+2P、10D+2P、 12D+2P、14D+2P
	パリティグループの最大数	32		
	ボリュームの最大サイズ	3TB※5		
	ホストグループ/iSCSI ター ゲットあたりのボリューム 最大数	2048		
パリティグループあたりの ボリューム最大数	2048			
物 理 仕 様	きょう体サイズ (幅×奥×高) (mm)	483×808.1 ×174.3	481×454×86	CBLHN(1台)+DBN(4台) : 600×1,150×2,058.2
	質量※6 (kg)	約 75	約 21	CBLHN(1台)+DBN(4台) : 約 471
	EIA 規格ユニット数※7	4	2	14 (最大)
キ ャ	容量 (GB)	RKU ラック搭 載と同様	—	1,024

項目		形名		
		CBLHN	DBN	RKU ラック搭載※1
ツシユ仕様	制御方式		—	Read LRU/Write after
	バッテリーバックアップ		—	あり
	バックアップ時間※8	無制限（不揮発メモリに退避）	—	無制限（不揮発メモリに退避）
絶縁性能	絶縁耐圧	AC1,500V (10mA、1min)		AC1,500V (100mA、1min)
	絶縁抵抗	DC500V、10MΩ 以上		

注※1

搭載ストレージシステムにより、別売りの PDU が必要となります。

注※2

ドライブの容量は、すべて 1G バイト=1,000,000,000 バイトで計算したものです。ご使用される PC が、1k バイト=1,024 バイト計算の場合は、容量表示が異なります。SVP ソフトウェアに表示される RAID グループの容量は、ドライブ容量を 1k バイト=1,024 バイト算出したものです。

注※3

D：データドライブ、P：パリティドライブ

注※4

RAID 構成によりドライブ障害に対する冗長性を持ち、信頼性を向上しています。但し、ストレージシステムの障害を考慮して、お客様自身で必ず全データのバックアップ作業を定期的に行なってください。

注※5

- ・ 2D+1P, 4D+2P の場合：2TB
- ・ 他のストレージシステムの LDEV を使用する場合：4TB

注※6

最大構成時（搭載可能なドライブ、コントローラをすべて搭載）。

注※7

RKU ラックに搭載できます。

搭載にはストレージシステムの台数分、専用のラック用レールとデコレーションパネルが別途必要になります。

注※8

突然の停電など電源障害時にキャッシュメモリ上のデータの揮発性を保証します。正常に電源を OFF にすることで、キャッシュメモリ上のデータをドライブに反映させ、バッテリーの無駄な消費を防いでいます。

バッテリーは、環境温度の影響を受けやすいため、高温での連続運転は避けてください。ストレージシステムを無通電状態で 6 か月を超えて放置すると、バッテリーが過放電状態になり回復不

可能なダメージを受けることがあります。このような使い方をする場合には最低でも 6 か月に 1 回、3 時間以上の通電をしてください。

注※9

RAID1 (4D+4D) は、RAID1 (2D+2D) を 2 組連結させて構成します。

注※10

ディスクボードスロットを使用した場合。

5.6.5 VSP E1090 機器仕様

表 38 VSP E1090 機器仕様

項目	形名		
	CBLMH4/SVP	DBS/DBN	RKU ラック搭載※1
ストレージシステム構成概要	CBLMH4(1 台) SVP (1 台)	DBS/DBN(1 台)	CBLMH4(1 台)+SVP(1 台)+DBS(0~32 台)+RKU ラック CBLMH4(1 台)+SVP(1 台)+DBN(0~4 台)+RKU ラック
ドライブ	ドライブサイズ (幅×奥×高) (mm)	DBS : 81.6×205.7×18.7 (2.5 タイプ) DBN : 81.4×124.6×18.4 (2.5 タイプ)	
	データ容量※2	DBS : 1890.46/3780.92/7561.85/15048/30095 GB (2.5 タイプ) DBN : 1890.46/3780.92/7561.85/15048.49/30095.90 GB (2.5 タイプ)	
	回転速度	DBS : 1890.46/3780.92/7561.85/15048/30095 GB : フラッシュドライブ (2.5 タイプ) DBN : 1890.46/3780.92/7561.85/15048/30095.90 GB : NVMe フラッシュドライブ (2.5 タイプ)	
	搭載数 (最大) (台)	—	DBS/DBN : 24
スペアドライブの最大台数	88		
対ホストインターフェース種類	16Gbps/32Gbps Fibre Channel Optical 10Gbps iSCSI (Optic) 10Gbps iSCSI (Copper)	—	16Gbps/32Gbps Fibre Channel Optical 10Gbps iSCSI (Optic) 10Gbps iSCSI (Copper) 25Gbps iSCSI (Optic)

項目	形名			
	CBLMH4/SVP	DBS/DBN	RKU ラック搭載※1	
フ エ ー ス		25Gbps iSCSI (Optic)		
	データ転送速度 (対ホスト最大転送速度)	400 MB/s (Fibre Channel) 800 MB/s (Fibre Channel) 1600 MB/s (Fibre Channel) 3200 MB/s (Fibre Channel) 1000 MB/s (iSCSI (Optic)) 1000 MB/s (iSCSI (Copper)) 2500 MB/s (iSCSI (Optic))	—	400 MB/s (Fibre Channel) 800 MB/s (Fibre Channel) 1600 MB/s (Fibre Channel) 3200 MB/s (Fibre Channel) 1000 MB/s (iSCSI (Optic)) 1000 MB/s (iSCSI (Copper)) 2500 MB/s (iSCSI (Optic))
	最大ポート数 (CHBB 非搭載)	16Gbps/32Gbps Fibre Channel Optical : 48 (64※10) 10Gbps iSCSI (Optic) : 24 (32※10) 10Gbps iSCSI (Copper) : 24 (32※10) 25Gbps iSCSI (Optic) : 24 (32※10)	—	16Gbps/32Gbps Fibre Channel Optical : 48 (64※10) 10Gbps iSCSI (Optic) : 24 (32※10) 10Gbps iSCSI (Copper) : 24 (32※10) 25Gbps iSCSI (Optic) : 24 (32※10)
	最大ポート数 (CHBB 搭載)	16Gbps/32Gbps Fibre Channel Optical : 64 (80※10) 10Gbps iSCSI (Optic) : 32 (40※10) 10Gbps iSCSI (Copper) : 32 (40※10) 25Gbps iSCSI (Optic) : 16 (24※10)※11		16Gbps/32Gbps Fibre Channel Optical : 64 (80※10) 10Gbps iSCSI (Optic) : 32 (40※10) 10Gbps iSCSI (Copper) : 32 (40※10) 25Gbps iSCSI (Optic) : 16 (24※10)※11
	転送ブロックサイズ	512 バイト		
Fibre Channel スイッチ経由で接続可能なホスト数	255			
ネットワークスイッチ経由で接続可能なホスト数	255			
R A I D	RAID レベル※4	—	1/5/6	

項目			形名		
			CBLMH4/SVP	DBS/DBN	RKU ラック搭載※1
D 仕 様 ※ 3	RAID 構成 (増設単位)	RAID1	—		2D+2D、4D+4D※9
		RAID5	—		2D+1P~8D+1P
		RAID6	—		4D+2P、6D+2P、8D+2P、10D+2P、 12D+2P、14D+2P
	パリティグループの最大数		480		
	ボリュームの最大サイズ		3TB※5		
	ホストグループ/iSCSI ター ゲット/NVM サブシステム あたりのボリューム最大数		2048		
パリティグループあたりの ボリューム最大数		2048			
物 理 仕 様	きょう体サイズ (幅×奥×高) (mm)	CBLMH4 : 483×808.1 ×174.3 SVP : 435.2×270 ×43.8	DBS : 482×565×88.2 DBN : 481×454×86	CBLMH4(1 台)+SVP(1 台)+DBS(32 台) : 600×1,150×2,058.2 CBLMH4(1 台)+SVP(1 台)+DBN(4 台) : 600×1,150×2,058.2	
	質量※6 (kg)	CBLMH4 : 約 75 SVP : 約 4.0	DBS : 約 23 DBN : 約 21	CBLMH4(1 台)+SVP(1 台)+DBS(32 台) : 約 1,434.2 CBLMH4(1 台)+SVP(1 台)+DBN(4 台) : 約 438.5	
	EIA 規格ユニット数※7	CBLMH4 : 4 SVP : 1	DBS/DBN : 2	69 (最大)	
キ ャ ッ シ ユ 仕 様	容量 (GB)	RKU ラック搭 載と同様	—	1,024	
	制御方式		—	Read LRU/Write after	
	バッテリーバックアップ		—	あり	
	バックアップ時間※8	無制限 (不揮発 メモリに退避)	—	無制限 (不揮発メモリに退避)	
絶 縁 性 能	絶縁耐圧	AC1,500V (10mA、1min)		AC1,500V (100mA、1min)	
	絶縁抵抗	DC500V、10MΩ 以上			

注※1

搭載ストレージシステムにより、別売りの PDU が必要となります。

注※2

ドライブの容量は、すべて 1G バイト=1,000,000,000 バイトで計算したものです。ご使用される PC が、1k バイト=1,024 バイト計算の場合は、容量表示が異なります。SVP ソフトウェアに表示される RAID グループの容量は、ドライブ容量を 1k バイト=1,024 バイト算出したものです。

注※3

D : データドライブ、P : パリティドライブ

注※4

RAID 構成によりドライブ障害に対する冗長性を持ち、信頼性を向上しています。但し、ストレージシステムの障害を考慮して、お客様自身で必ず全データのバックアップ作業を定期的に行なってください。

注※5

- 2D+1P, 4D+2P の場合 : 2TB
- 他のストレージシステムの LDEV を使用する場合 : 4TB

注※6

最大構成時 (搭載可能なドライブ、コントローラをすべて搭載)。

注※7

RKU ラックに搭載できます。

搭載にはストレージシステムの台数分、専用のラック用レールとデコレーションパネルが別途必要になります。

注※8

突然の停電など電源障害時にキャッシュメモリ上のデータの不揮発性を保証します。正常に電源を OFF にすることで、キャッシュメモリ上のデータをドライブに反映させ、バッテリーの無駄な消費を防いでいます。

バッテリーは、環境温度の影響を受けやすいため、高温での連続運転は避けてください。ストレージシステムを無通電状態で 6 か月を超えて放置すると、バッテリーが過放電状態になり回復不可能なダメージを受けることがあります。このような使い方をする場合には最低でも 6 か月に 1 回、3 時間以上の通電をしてください。

注※9

RAID1 (4D+4D) は、RAID1 (2D+2D) を 2 組連結させて構成します。

注※10

ディスクボードスロットを使用した場合。

注※11

CHBB は、25Gbps iSCSI (Optic)をサポートしていません。

表 39 VSP E1090H 機器仕様

項目	形名		
	CBLMH4/SVP	DBS/DBL/ DB60/DBN	RKU ラック搭載※1
ストレージ 構成内訳	CBLMH4(1 台) SVP (1 台)	DBS/DBL/ DB60/DBN(1 台)	CBLMH4(1 台)+SVP(1 台)+DBS(0~ 32 台)+RKU ラック CBLMH4(1 台)+SVP(1 台)+DBL(0 ~32 台)+RKU ラック

項目	形名			
	CBLMH4/SVP	DBS/DBL/ DB60/DBN	RKU ラック搭載※1	
システム構成概要			CBLMH4(1台)+SVP(1台)+DB60(0~16台)+RKUラック CBLMH4(1台)+SVP(1台)+DBN(0~4台)+RKUラック	
ドライブ	ドライブサイズ (幅×奥×高) (mm)	DBS : 81.6×205.7×18.7 (2.5タイプ) DBL/DB60 : 101.6×147.0×26.1 (3.5タイプ) DBN : 81.4×124.6×18.4 (2.5タイプ)		
	データ容量※2	DBS : 1890.46/2305.58/3780.92/7561.85/15048/30095 GB (2.5タイプ) DBL : 5874.22/9790.36/13706.50/17621.72 GB (3.5タイプ) DB60 : 2305.58/5874.22/9790.36/13706.50/17621.72 GB (3.5タイプ) DBN : 1890.46/3780.92/7561.85/15048.49/30095.90 GB (2.5タイプ)		
	回転速度	DBS : 1890.46/3780.92/7561.85/15048/30095 GB : フラッシュドライブ (2.5タイプ) 2305.58 GB : 10,000 (2.5タイプ) DBL : 5874.22/9790.36/13706.50/17621.72 GB : 7,200 (3.5タイプ) DB60 : 2305.58 GB : 10,000 (3.5タイプ) 5874.22/9790.36/13706.50/17621.72 GB : 7,200 (3.5タイプ) DBN : 1890.46/3780.92/7561.85/15048.49/30095.90 GB : NVMe フラッシュドライブ (2.5タイプ)		
	搭載数 (最大) (台)	—	DBS/DBN : 24 DBL : 12 DB60 : 60	CBLMH4(1台)+DBS(32台) : 768 CBLMH4(1台)+DBL(32台) : 384 CBLMH4(1台)+DB60(16台) : 960 CBLMH4(1台)+DBN(4台) : 96
	スペアドライブの最大台数	88		
対ホストインターフェース	インターフェース種類	16Gbps/32Gbps Fibre Channel Optical 10Gbps iSCSI (Optic) 10Gbps iSCSI (Copper) 25Gbps iSCSI (Optic)	—	16Gbps/32Gbps Fibre Channel Optical 10Gbps iSCSI (Optic) 10Gbps iSCSI (Copper) 25Gbps iSCSI (Optic)
	データ転送速度 (対ホスト最大転送速度)	400 MB/s (Fibre Channel) 800 MB/s (Fibre Channel)	—	400 MB/s (Fibre Channel) 800 MB/s (Fibre Channel) 1600 MB/s (Fibre Channel) 3200 MB/s (Fibre Channel)

項目	形名			
	CBLMH4/SVP	DBS/DBL/ DB60/DBN	RKU ラック搭載※1	
	1600 MB/s (Fibre Channel) 3200 MB/s (Fibre Channel) 1000 MB/s (iSCSI (Optic)) 1000 MB/s (iSCSI (Copper)) 2500 MB/s (iSCSI (Optic))		1000 MB/s (iSCSI (Optic)) 1000 MB/s (iSCSI (Copper)) 2500 MB/s (iSCSI (Optic))	
最大ポート数 (CHBB 非搭載)	16Gbps/32Gbps Fibre Channel Optical : 48 (64※10) 10Gbps iSCSI (Optic) : 24 (32※10) 10Gbps iSCSI (Copper) : 24 (32※10) 25Gbps iSCSI (Optic) : 24 (32※10)	—	16Gbps/32Gbps Fibre Channel Optical : 48 (64※10) 10Gbps iSCSI (Optic) : 24 (32※10) 10Gbps iSCSI (Copper) : 24 (32※10) 25Gbps iSCSI (Optic) : 24 (32※10)	
最大ポート数 (CHBB 搭載)	16Gbps/32Gbps Fibre Channel Optical : 64 (80※10) 10Gbps iSCSI (Optic) : 32 (40※10) 10Gbps iSCSI (Copper) : 32 (40※10) 25Gbps iSCSI (Optic) : 16 (24※10)※12	—	16Gbps/32Gbps Fibre Channel Optical : 64 (80※10) 10Gbps iSCSI (Optic) : 32 (40※10) 10Gbps iSCSI (Copper) : 32 (40※10) 25Gbps iSCSI (Optic) : 16 (24※10) ※12	
転送ブロックサイズ	512 バイト			
Fibre Channel スイッチ経 由で接続可能なホスト数	255			
ネットワークスイッチ経由 で接続可能なホスト数	255			
R A I D 仕 様 ※ 3	RAID レベル※4	—	1/5/6	
	RAID 構成 (増設単位)	RAID1	—	2D+2D、4D+4D※9
		RAID5	—	2D+1P～8D+1P
		RAID6	—	4D+2P、6D+2P、8D+2P、10D+2P、 12D+2P、14D+2P
パリティグループの最大数	480			

項目	形名			
	CBLMH4/SVP	DBS/DBL/ DB60/DBN	RKU ラック搭載※1	
	ボリュームの最大サイズ	3TB※5		
	ホストグループ/iSCSI ターゲット/NVM サブシステムあたりのボリューム最大数	2048		
	パリティグループあたりのボリューム最大数	2048		
物理仕様	きょう体サイズ (幅×奥×高) (mm)	CBLMH4 : 483×808.1 ×174.3 SVP : 435.2×270 ×43.8	DBS/DBL : 482×565×88.2 DB60 : 482×1,029 ×176 DBN : 481×454×86	CBLMH4(1 台)+SVP(1 台)+DBS(32 台) : 600×1,150×2,058.2 CBLMH4(1 台)+SVP(1 台)+DBL(32 台) : 600×1,150×2,058.2 CBLMH4(1 台)+SVP(1 台) +DB60(16 台) : 600×1,150×2,058.2 CBLMH4(1 台)+SVP(1 台)+DBN(4 台) : 600×1,150×2,058.2
	質量※6 (kg)	CBLMH4 : 約 75 SVP : 約 4.0	DBS : 約 23 DBL : 約 27 DB60 : 約 90 DBN : 約 21	CBLMH4(1 台)+SVP(1 台)+DBS(32 台) : 約 1,434.2 CBLMH4(1 台)+SVP(1 台)+DBL(32 台) : 約 1,537.5 CBLMH4(1 台)+SVP(1 台) +DB60(16 台) : 約 2,622.2 CBLMH4(1 台)+SVP(1 台)+DBN(4 台) : 約 438.5
	EIA 規格ユニット数※7	CBLMH4 : 4 SVP : 1	DBS/DBL/ DBN : 2 DB60 : 4	69 (最大)
キャッシュ仕様	容量 (GB)	RKU ラック搭載と同様	—	1,024
	制御方式		—	Read LRU/Write after
	バッテリーバックアップ		—	あり
	バックアップ時間※8	無制限 (不揮発メモリに退避)	—	無制限 (不揮発メモリに退避)
絶縁性能	絶縁耐圧	AC1,500V (10mA、1min)		AC1,500V (100mA、1min)
	絶縁抵抗	DC500V、10MΩ 以上		

項目	区分		
	V	VI	
省エネ法に基づく表示※11	エネルギー消費効率	0.000606	DBS 接続時 : 0.004897 DBSE 接続時 : 0.004117
	最大構成時の記憶容量 (GB)	16,320,000	1,770,240
	ディスクドライブの種類と搭載台数	3.5 タイプ 18 TB 7,200 min ⁻¹ (960 台)	2.5 タイプ 2.4 TB 10,000 min ⁻¹ (768 台)

注※1

搭載ストレージシステムにより、別売りの PDU が必要となります。

注※2

ドライブの容量は、すべて 1G バイト=1,000,000,000 バイトで計算したものです。ご使用される PC が、1k バイト=1,024 バイト計算の場合は、容量表示が異なります。SVP ソフトウェアに表示される RAID グループの容量は、ドライブ容量を 1k バイト=1,024 バイト算出したものです。

注※3

D : データドライブ、P : パリティドライブ

注※4

RAID 構成によりドライブ障害に対する冗長性を持ち、信頼性を向上しています。但し、ストレージシステムの障害を考慮して、お客様自身で必ず全データのバックアップ作業を定期的に行なってください。

注※5

- 2D+1P, 4D+2P の場合 : 2TB
- 他のストレージシステムの LDEV を使用する場合 : 4TB

注※6

最大構成時 (搭載可能なドライブ、コントローラをすべて搭載)。

注※7

RKU ラックに搭載できます。

搭載にはストレージシステムの台数分、専用のラック用レールとデコレーションパネルが別途必要になります。

注※8

突然の停電など電源障害時にキャッシュメモリ上のデータの不揮発性を保証します。正常に電源を OFF にすることで、キャッシュメモリ上のデータをドライブに反映させ、バッテリーの無駄な消費を防いでいます。

バッテリーは、環境温度の影響を受けやすいため、高温での連続運転は避けてください。ストレージシステムを無通電状態で6か月を超えて放置すると、バッテリーが過放電状態になり回復不可能なダメージを受けることがあります。このような使い方をする場合には最低でも6か月に1回、3時間以上の通電をしてください。

注※9

RAID1 (4D+4D) は、RAID1 (2D+2D) を2組連結させて構成します。

注※10

ディスクボードスロットを使用した場合。

注※11

エネルギー消費効率とは、省エネルギー法「省エネ法 2023 年度規定」で定める測定方法により測定した消費電力を省エネルギー法で定める記憶容量で除したものです。

最大構成時の値です。拡張筐体の消費電力は1台で測定した数値を最大構成の台数分加えることで算出しています。

注※12

CHBB は、25Gbps iSCSI (Optic)をサポートしていません。

5.7 電気仕様

5.7.1 VSP E390 電源要件

表 40 VSP E390 電源要件

項目	形名					
	CBXSN/ CBXSNE	SVP	DBS/DBN	RKU ラック搭載※1		
入力電源仕様※5	入力電圧 (動作可能電圧範囲) (V)	AC100-120/ AC200-240 +10%/-11%	AC100-120 +10%/-11%	DBS : AC100-120/ AC200-240 +10%/-11% DBN : AC100-120/ AC200-240 +10%/-11%	AC200-240 +10%/-11%	
	周波数 (Hz)	50/60 ±2				
	相数/結線	単相/保護アース付き				
	定格電流※2、※3 100V/200V (A)	4.9×2 系/ 2.5×2 系	2.1/-	DBS : 2.4×2 系/ 1.2×2 系 DBN : 4.0×2 系/ 2.0×2 系	20.0 (1PDU あたり)	
	ブレーカ/ヒューズ 定格電流 (A)	20.0 (各電源)	10	20.0 (各電源)	10.0 (PDU の出力 3 口ごと)	

項目	形名			
	CBXSN/ CBXSNE	SVP	DBS/DBN	RKU ラック搭載※1
発熱量 (定常時) (kJ/h)	CBXSN : 2520 以下 CBXSNE : 2600 以下	360 以下	DBS : 1120 以下 DBN : 2380 以下	CBXSN(1 台)+SVP(1 台) : 2880 以下 CBXSNE(1 台)+SVP(1 台) : 2960 以下 CBXSN(1 台)+SVP(1 台) +DBS(8 台) : 11840 以下 CBXSNE(1 台)+SVP(1 台) +DBS(8 台) : 11920 以下 CBXSN(1 台)+SVP(1 台) +DBN(2 台) : 7640 以下 CBXSNE(1 台)+SVP(1 台) +DBN(2 台) : 7720 以下
定格電力 (VA/W) ※4	CBXSN : 980/940 以下 CBXSNE : 980/940 以下	210/192 以下	DBS : 480/460 以下 DBN : 800/760 以下	CBXSN(1 台)+SVP(1 台) : 1190/1132 以下 CBXSNE(1 台)+SVP(1 台) : 1190/1132 以下 CBXSN(1 台)+SVP(1 台) +DBS(8 台) : 5030/4812 以下 CBXSNE(1 台)+SVP(1 台) +DBS(8 台) : 5030/4812 以下 CBXSN(1 台)+SVP(1 台) +DBN(2 台) : 2790/2652 以下 CBXSNE(1 台)+SVP(1 台) +DBN(2 台) : 2790/2652 以下
消費電力 (VA/W)	CBXSN : 740/700 以下 CBXSNE : 760/720 以下	120/99 以下	DBS : 320/310 以下 DBN : 680/660 以下	CBXSN(1 台)+SVP(1 台) : 860/799 以下 CBXSNE(1 台)+SVP(1 台) : 880/819 以下 CBXSN(1 台)+SVP(1 台) +DBS(8 台) : 3420/3279 以下 CBXSNE(1 台)+SVP(1 台) +DBS(8 台) : 3440/3299 以下 CBXSN(1 台)+SVP(1 台) +DBN(2 台) : 2220/2119 以下 CBXSNE(1 台)+SVP(1 台)

項目	形名			
	CBXSN/ CBXSNE	SVP	DBS/DBN	RKU ラック搭載※1
				+DBN(2台) : 2240/2139 以下

注※1

システム構成により、別売りの PDU が必要となります。

注※2

電源ユニット 1 系運転時でもストレージシステムとしての電流値は変わりません。

注※3

電源ユニット 1 台が故障した場合、片系の電源ユニットで 2 台分の電流が必要となります。このため電源設備の計画は、片系の電源ユニットで 2 台分の電流の合計としてください。

注※4

定格電力は、最大構成/最大負荷時の消費電力値です。電源設備の設計にはこの値を使用してください。

消費電力は通常使用時 (IO 有) の参考値です (動作状態により変わります)。概算ランニングコスト算出時に使用してください。

注※5

RKU ラックには、単相 200V 用コンセント付きケーブルが標準添付されます。なお、集中分電盤に直接接続したいお客様は、電源ケーブルの取り付け工事が必要となります。

RKU ラックはデュアル AC ラインを使用しておりますので、コンセントを最低 2 個用意してください。この場合、別々の AC 系から取ると二重化が可能となります。

RKU ラック 給電側のプラグ/レセプタクル形状を示します。



プラグ形状		レセプタクル	
NEMA 規格 L6-30P/L6-20P		NEMA 規格 L6-30R/L6-20R	

表 41 VSP E390H 電源要件

項目	形名			
	CBXSN/ CBXSNE	SVP	DBS/DBL/ DB60/DBN	RKU ラック搭載※1
入力電圧 (動作可能電圧範囲) (V) ※5	AC100-120/ AC200-240 +10%/-11%	AC100-120 +10%/-11%	DBS/DBL : AC100-120/ AC200-240 +10%/-11% DB60 : AC200-240 +10%/-11% DBN : AC100-120/ AC200-240	AC200-240 +10%/-11%

項目	形名			
	CBXSN/ CBXSNE	SVP	DBS/DBL/ DB60/DBN	RKU ラック搭載※1
			+10%/-11%	
周波数 (Hz)	50/60 ±2			
相数/結線	単相/保護アース付き			
定格電流※2、※3 100V/200V (A)	4.9×2 系/ 2.5×2 系	2.1/—	DBS : 2.4×2 系/ 1.2×2 系 DBL : 1.9×2 系/ 1.0×2 系 DB60 : -/3.0×2 系 DBN : 4.0×2 系/ 2.0×2 系	20.0 (1PDU あたり)
ブレーカ/ヒューズ 定格電流 (A)	20.0 (各電源)	10	20.0 (各電源)	10.0 (PDU の出力 3 口ごと)
発熱量 (定常時) (kJ/h)	CBXSN : 2520 以下 CBXSNE : 2600 以下	360 以下	DBS : 1120 以下 DBL : 940 以下 DB60 : 3460 以下 DBN : 2380 以下	CBXSN(1 台)+SVP(1 台) : 2880 以下 CBXSNE(1 台)+SVP(1 台) : 2960 以下 CBXSN(1 台)+SVP(1 台) +DBS(8 台) : 11840 以下 CBXSNE(1 台)+SVP(1 台) +DBS(8 台) : 11920 以下 CBXSN(1 台)+SVP(1 台) +DBL(8 台) : 10400 以下 CBXSNE(1 台)+SVP(1 台) +DBL(8 台) : 10480 以下 CBXSN(1 台)+SVP(1 台) +DB60(8 台) : 30560 以下 CBXSNE(1 台)+SVP(1 台) +DB60(8 台) : 30640 以下 CBXSN(1 台)+SVP(1 台) +DBN(2 台) : 7640 以下 CBXSNE(1 台)+SVP(1 台) +DBN(2 台) : 7720 以下
定格電力 (VA/W) ※4	CBXSN : 980/940 以下 CBXSNE :	210/192 以下	DBS : 480/460 以下 DBL :	CBXSN(1 台)+SVP(1 台) : 1190/1132 以下

項目	形名			
	CBXSN/ CBXSNE	SVP	DBS/DBL/ DB60/DBN	RKU ラック搭載※1
	980/940 以下		380/350 以下 DB60 : 1200/1160 以下 DBN : 800/760 以下	CBXSNE(1 台)+SVP(1 台) : 1190/1132 以下 CBXSN(1 台)+SVP(1 台) +DBS(8 台) : 5030/4812 以下 CBXSNE(1 台)+SVP(1 台) +DBS(8 台) : 5030/4812 以下 CBXSN(1 台)+SVP(1 台) +DBL(8 台) : 4230/3932 以下 CBXSNE(1 台)+SVP(1 台) +DBL(8 台) : 4230/3932 以下 CBXSN(1 台)+SVP(1 台) +DB60(8 台) : 10790/10412 以下 CBXSNE(1 台)+SVP(1 台) +DB60(8 台) : 10790/10412 以下 CBXSN(1 台)+SVP(1 台) +DBN(2 台) : 2790/2652 以下 CBXSNE(1 台)+SVP(1 台) +DBN(2 台) : 2790/2652 以下
消費電力 (VA/W)	CBXSN : 740/700 以下 CBXSNE : 760/720 以下	120/99 以下	DBS : 320/310 以下 DBL : 280/260 以下 DB60 : 1000/960 以下 DBN : 680/660 以下	CBXSN(1 台)+SVP(1 台) : 860/799 以下 CBXSNE(1 台)+SVP(1 台) : 880/819 以下 CBXSN(1 台)+SVP(1 台) +DBS(8 台) : 3420/3279 以下 CBXSNE(1 台)+SVP(1 台) +DBS(8 台) : 3440/3299 以下 CBXSN(1 台)+SVP(1 台) +DBL(8 台) : 3100/2879 以下 CBXSNE(1 台)+SVP(1 台) +DBL(8 台) : 3120/2899 以下 CBXSN(1 台)+SVP(1 台) +DB60(8 台) : 8860/6607 以下 CBXSNE(1 台)+SVP(1 台) +DB60(8 台) : 8880/6627 以下

項目	形名			
	CBXSN/ CBXSNE	SVP	DBS/DBL/ DB60/DBN	RKU ラック搭載※1
				CBXSN(1台)+SVP(1台) +DBN(2台) : 2220/2119 以下 CBXSNE(1台)+SVP(1台) +DBN(2台) : 2240/2139 以下

注※1

システム構成により、別売りの PDU が必要となります。

注※2

電源ユニット 1 系運転時でもストレージシステムとしての電流値は変わりません。

注※3

電源ユニット 1 台が故障した場合、片系の電源ユニットで 2 台分の電流が必要となります。このため電源設備の計画は、片系の電源ユニットで 2 台分の電流の合計としてください。

注※4

定格電力は、最大構成/最大負荷時の消費電力値です。電源設備の設計にはこの値を使用してください。



消費電力は通常使用時 (IO 有) の参考値です (動作状態により変わります)。概算ランニングコスト算出時に使用してください。

注※5

RKU ラックには、単相 200V 用コンセント付きケーブルが標準添付されます。なお、集中分電盤に直接接続したいお客様は、電源ケーブルの取り付け工事が必要となります。

RKU ラックはデュアル AC ラインを使用しておりますので、コンセントを最低 2 個用意してください。この場合、別々の AC 系から取ると二重化が可能となります。

RKU ラック給電側のプラグ/レセプタクル形状を示します。

プラグ形状		レセプタクル	
NEMA 規格 L6-30P/L6-20P		NEMA 規格 L6-30R/L6-20R	

5.7.2 VSP E590 電源要件

表 42 VSP E590 電源要件

項目	形名			
	CBSN1/CBSN1E	SVP	DBS/DBN	RKU ラック搭載※1
入力電圧 (動作可能電圧範囲) (V) 電源仕	AC200-240 +10%/-11%	AC200-240 +10%/-11%	DBS : AC100-120/ AC200-240 +10%/-11% DBN :	AC200-240 +10%/-11%

項目	形名			
	CBSN1/CBSN1E	SVP	DBS/DBN	RKU ラック搭載※1
様 ※5			AC100-120/ AC200-240 +10%/-11%	
周波数 (Hz)	50/60 ±2			
相数/結線	単相/保護アース付き			
定格電流※2、※3 100V/200V (A)	-/4.9×2 系	-/1.2	DBS : 2.4×2 系/ 1.2×2 系 DBN : 4.0×2 系/ 2.0×2 系	20.0 (1PDU あたり)
ブレーカ/ヒューズ 定格電流 (A)	20.0 (各電源)	10	20.0 (各電源)	10.0 (PDU の出力 3 口ご と)
発熱量 (定常時) (kJ/h)	CBSN1 : 4110 以下 CBSN1E : 4250 以下	360 以下	DBS : 1120 以下 DBN : 2380 以下	CBSN1(1 台)+SVP(1 台) : 5120 以下 CBSN1E(1 台)+SVP(1 台) : 5340 以下 CBSN1(1 台)+SVP(1 台) +DBS(8 台) : 13430 以下 CBSN1E(1 台)+SVP(1 台) +DBS(8 台) : 13570 以下 CBSN1(1 台)+SVP(1 台) +DBN(2 台) : 9230 以下 CBSN1E(1 台)+SVP(1 台) +DBN(2 台) : 9370 以下
定格電力 (VA/W) ※4	CBSN1 : 1960/1840 以下 CBSN1E : 1960/1840 以下	240/192 以下	DBS : 480/460 以下 DBN : 800/760 以下	CBSN2(1 台)+SVP(1 台) : 2200/2032 以下 CBSN2E(1 台)+SVP(1 台) : 2200/2032 以下 CBSN1(1 台)+SVP(1 台) +DBS(8 台) : 6040/5712 以下 CBSN1E(1 台)+SVP(1 台) +DBS(8 台) : 6040/5712 以下 CBSN1(1 台)+SVP(1 台) +DBN(2 台) : 3800/3552 以下 CBSN1E(1 台)+SVP(1 台) +DBN(2 台) : 3800/3552 以下
消費電力 (VA/W)	CBSN1 : 1170/1140 以下	120/99 以下	DBS : 320/310 以下	CBSN2(1 台)+SVP(1 台) : 1460/1419 以下

項目	形名			
	CBSN1/CBSN1E	SVP	DBS/DBN	RKU ラック搭載※1
	CBSN1E : 1210/1180 以下		DBN : 680/660 以下	CBSN2E(1 台)+SVP(1 台) : 1520/1479 以下 CBSN1(1 台)+SVP(1 台) +DBS(8 台) : 3850/3719 以下 CBSN1E(1 台)+SVP(1 台) +DBS(8 台) : 3890/3759 以下 CBSN1(1 台)+SVP(1 台) +DBN(2 台) : 2650/2559 以下 CBSN1E(1 台)+SVP(1 台) +DBN(2 台) : 2690/2599 以下

注※1

システム構成により、別売りの PDU が必要となります。

注※2

電源ユニット 1 系運転時でもストレージシステムとしての電流値は変わりません。

注※3

電源ユニット 1 台が故障した場合、片系の電源ユニットで 2 台分の電流が必要となります。このため電源設備の計画は、片系の電源ユニットで 2 台分の電流の合計としてください。

注※4

定格電力は、最大構成/最大負荷時の消費電力値です。電源設備の設計にはこの値を使用してください。

消費電力は通常使用時 (IO 有) の参考値です (動作状態により変わります)。概算ランニングコスト算出時に使用してください。

注※5

RKU ラックには、単相 200V 用コンセント付きケーブルが標準添付されます。なお、集中分電盤に直接接続したいお客様は、電源ケーブルの取り付け工事が必要となります。

RKU ラックはデュアル AC ラインを使用しておりますので、コンセントを最低 2 個用意してください。この場合、別々の AC 系から取ると二重化が可能となります。

RKU ラック 給電側のプラグ/レセプタクル形状を示します。



プラグ形状		レセプタクル	
NEMA 規格 L6-30P/L6-20P		NEMA 規格 L6-30R/L6-20R	

表 43 VSP E590H 電源要件

項目	形名			
	CBSN1/CBSN1E	SVP	DBS/DBL/ DB60/DBN	RKU ラック搭載※1
入力電圧 (動作可能電圧範囲) (V) ※5	AC200-240 +10%/-11%	AC200-240 +10%/-11%	DBS/DBL : AC100-120/ AC200-240 +10%/-11% DB60 : AC200-240 +10%/-11% DBN : AC100-120/ AC200-240 +10%/-11%	AC200-240 +10%/-11%
周波数 (Hz)	50/60 ±2			
相数/結線	単相/保護アース付き			
定格電流※2、※3 100V/200V (A)	-/4.9×2 系	-/1.2	DBS : 2.4×2 系/ 1.2×2 系 DBL : 1.9×2 系/ 1.0×2 系 DB60 : -/3.0×2 系 DBN : 4.0×2 系/ 2.0×2 系	20.0 (1PDU あたり)
ブレーカ/ヒューズ 定格電流 (A)	20.0 (各電源)	10	20.0 (各電源)	10.0 (PDU の出力 3 口ごと)
発熱量 (定常時) (kJ/h)	CBSN1 : 4110 以下 CBSN1E : 4250 以下	360 以下	DBS : 1120 以下 DBL : 940 以下 DB60 : 3460 以下 DBN : 2380 以下	CBSN1(1 台)+SVP(1 台) : 4470 以下 CBSN1E(1 台)+SVP(1 台) : 4610 以下 CBSN1(1 台)+SVP(1 台) +DBS(8 台) : 13430 以下 CBSN1E(1 台)+SVP(1 台) +DBS(8 台) : 13570 以下 CBSN1(1 台)+SVP(1 台) +DBL(8 台) : 11990 以下 CBSN1E(1 台)+SVP(1 台) +DBL(8 台) : 12130 以下 CBSN1(1 台)+SVP(1 台) +DB60(8 台) : 32150 以下

項目	形名			
	CBSN1/CBSN1E	SVP	DBS/DBL/ DB60/DBN	RKU ラック搭載※1
				CBSN1E(1台)+SVP(1台) +DB60(8台) : 32290 以下 CBSN1(1台)+SVP(1台) +DBN(2台) : 9230 以下 CBSN1E(1台)+SVP(1台) +DBN(2台) : 9370 以下
定格電力 (VA/W) ※4	CBSN1 : 1960/1840 以下 CBSN1E : 1960/1840 以下	240/192 以下	DBS : 480/460 以下 DBL : 380/350 以下 DB60 : 1200/1160 以下 DBN : 800/760 以下	CBSN1(1台)+SVP(1台) : 2200/2032 以下 CBSN1E(1台)+SVP(1 台) : 2200/2032 以下 CBSN1(1台)+SVP(1台) +DBS(8台) : 6040/5712 以下 CBSN1E(1台)+SVP(1台) +DBS(8台) : 6040/5712 以下 CBSN1(1台)+SVP(1台) +DBS(8台) : 5240/4832 以下 CBSN1E(1台)+SVP(1台) +DBL(8台) : 5240/4832 以下 CBSN1(1台)+SVP(1台) +DB60(8台) : 11800/11312 以下 CBSN1E(1台)+SVP(1台) +DB60(8台) : 11800/11312 以下 CBSN1(1台)+SVP(1台) +DBN(2台) : 3800/3552 以下 CBSN1E(1台)+SVP(1台) +DBN(2台) : 3800/3552 以下
消費電力 (VA/W)	CBSN1 : 1170/1140 以下 CBSN1E : 1210/1180 以下	120/99 以下	DBS : 320/310 以下 DBL : 280/260 以下 DB60 : 1000/960 以下 DBN : 680/660 以下	CBSN1(1台)+SVP(1台) : 1290/1239 以下 CBSN1E(1台)+SVP(1 台) : 1330/1279 以下 CBSN1(1台)+SVP(1台) +DBS(8台) : 3850/3719 以下 CBSN1E(1台)+SVP(1台) +DBS(8台) : 3890/3759 以下 CBSN1(1台)+SVP(1台)

項目	形名			
	CBSN1/CBSN1E	SVP	DBS/DBL/ DB60/DBN	RKU ラック搭載※1
				+DBS(8 台) : 3770/3479 以下 CBSN1E(1 台)+SVP(1 台) +DBL(8 台) : 3570/3359 以下 CBSN1(1 台)+SVP(1 台) +DB60(8 台) : 9290/7047 以下 CBSN1E(1 台)+SVP(1 台) +DB60(8 台) : 9330/7087 以下 CBSN1(1 台)+SVP(1 台) +DBN(2 台) : 2650/2559 以下 CBSN1E(1 台)+SVP(1 台) +DBN(2 台) : 2690/2599 以下

注※1

システム構成により、別売りの PDU が必要となります。

注※2

電源ユニット 1 系運転時でもストレージシステムとしての電流値は変わりません。

注※3



電源ユニット 1 台が故障した場合、片系の電源ユニットで 2 台分の電流が必要となります。このため電源設備の計画は、片系の電源ユニットで 2 台分の電流の合計としてください。

注※4

定格電力は、最大構成/最大負荷時の消費電力値です。電源設備の設計にはこの値を使用してください。
消費電力は通常使用時 (IO 有) の参考値です (動作状態により変わります)。概算ランニングコスト算出時に使用してください。

注※5

RKU ラックには、単相 200V 用コンセント付きケーブルが標準添付されます。なお、集中分電盤に直接接続したいお客様は、電源ケーブルの取り付け工事が必要となります。
RKU ラックはデュアル AC ラインを使用しておりますので、コンセントを最低 2 個用意してください。この場合、別々の AC 系から取ると二重化が可能となります。
RKU ラック給電側のプラグ/レセプタクル形状を示します。

プラグ形状		レセプタクル	
NEMA 規格 L6-30P/L6-20P		NEMA 規格 L6-30R/L6-20R	

5.7.3 VSP E790 電源要件

表 44 VSP E790 電源要件

項目	形名			
	CBSN2/CBSN2E	SVP	DBS/DBN	RKU ラック搭載※1
入力電圧 (動作可能電圧範囲) (V) ※5	AC200-240 +10%/-11%	AC200-240 +10%/-11%	DBS : AC100-120/ AC200-240 +10%/-11% DBN : AC100-120/ AC200-240 +10%/-11%	AC200-240 +10%/-11%
周波数 (Hz)	50/60 ±2			
相数/結線	単相/保護アース付き			
定格電流※2、※3 100V/200V (A)	—/4.9×2 系	—/1.2	DBS : 2.4×2 系/ 1.2×2 系 DBN : 4.0×2 系/ 2.0×2 系	20.0 (1PDU あたり)
ブレーカ/ヒューズ 定格電流 (A)	20.0 (各電源)	10	20.0 (各電源)	10.0 (PDU の出力 3 口ごと)
発熱量 (定常時) (kJ/h)	CBSN2 : 4760 以下 CBSN2E : 4980 以下	360 以下	DBS : 1120 以下 DBN : 2380 以下	CBSN2(1 台)+SVP(1 台) : 5120 以下 CBSN2E(1 台)+SVP(1 台) : 5340 以下 CBSN2(1 台)+SVP(1 台) +DBS(8 台) : 14080 以下 CBSN2E(1 台)+SVP(1 台) +DBS(8 台) : 14300 以下 CBSN2(1 台)+SVP(1 台) +DBN(2 台) : 9880 以下 CBSN2E(1 台)+SVP(1 台) +DBN(2 台) : 10100 以下
定格電力 (VA/W) ※4	CBSN2 : 1960/1840 以下 CBSN2E : 1960/1840 以下	240/192 以下	DBS : 480/460 以下 DBN : 800/760 以下	CBSN2(1 台)+SVP(1 台) : 2200/2032 以下 CBSN2E(1 台)+SVP(1 台) : 2200/2032 以下 CBSN2(1 台)+SVP(1 台) +DBS(8 台) : 1960/1840 以下 CBSN2E(1 台)+SVP(1 台)

項目	形名			
	CBSN2/CBSN2E	SVP	DBS/DBN	RKU ラック搭載※1
				+DBS(8 台) : 1960/1840 以下 CBSN2(1 台)+SVP(1 台) +DBN(2 台) : 3800/3552 以下 CBSN2E(1 台)+SVP(1 台) +DBN(2 台) : 3800/3552 以下
消費電力 (VA/W)	CBSN2 : 1340/1320 以下 CBSN2E : 1400/1380 以下	120/99 以下	DBS : 320/310 以下 DBN : 680/660 以下	CBSN2(1 台)+SVP(1 台) : 1460/1419 以下 CBSN2E(1 台)+SVP(1 台) : 1520/1479 以下 CBSN2(1 台)+SVP(1 台) +DBS(8 台) : 4020/3899 以下 CBSN2E(1 台)+SVP(1 台) +DBS(8 台) : 4080/3959 以下 CBSN2(1 台)+SVP(1 台) +DBN(2 台) : 2820/2739 以下 CBSN2E(1 台)+SVP(1 台) +DBN(2 台) : 2880/2799 以下

注※1

システム構成により、別売りの PDU が必要となります。

注※2

電源ユニット 1 系運転時でもストレージシステムとしての電流値は変わりません。

注※3

電源ユニット 1 台が故障した場合、片系の電源ユニットで 2 台分の電流が必要となります。このため電源設備の計画は、片系の電源ユニットで 2 台分の電流の合計としてください。

注※4

定格電力は、最大構成/最大負荷時の消費電力値です。電源設備の設計にはこの値を使用してください。

消費電力は通常使用時 (IO 有) の参考値です (動作状態により変わります)。概算ランニングコスト算出時に使用してください。

注※5

RKU ラックには、単相 200V 用コンセント付きケーブルが標準添付されます。なお、集中分電盤に直接接続したいお客様は、電源ケーブルの取り付け工事が必要となります。

RKU ラックはデュアル AC ラインを使用しておりますので、コンセントを最低 2 個用意してください。この場合、別々の AC 系から取ると二重化が可能となります。

RKU ラック給電側のプラグ/レセプタクル形状を示します。



プラグ形状		レセプタクル	
NEMA 規格 L6-30P/L6-20P		NEMA 規格 L6-30R/L6-20R	

表 45 VSP E790H 電源要件

項目	形名				
	CBSN2/CBSN2E	SVP	DBS/DBL/ DB60/DBN	RKU ラック搭載 ^{※1}	
入力電源仕様 ^{※5}	入力電圧 (動作可能電圧範囲) (V)	AC200-240 +10%/-11%	AC200-240 +10%/-11%	DBS/DBL : AC100-120/ AC200-240 +10%/-11% DB60 : AC200-240 +10%/-11% DBN : AC100-120/ AC200-240 +10%/-11%	AC200-240 +10%/-11%
	周波数 (Hz)	50/60 ±2			
	相数/結線	単相/保護アース付き			
	定格電流 ^{※2、※3} 100V/200V (A)	-/4.9×2 系	-/1.2	DBS : 2.4×2 系/ 1.2×2 系 DBL : 1.9×2 系/ 1.0×2 系 DB60 : -/3.0×2 系 DBN : 4.0×2 系/ 2.0×2 系	20.0 (1PDU あたり)
	ブレーカ/ヒューズ 定格電流 (A)	20.0 (各電源)	10	20.0 (各電源)	10.0 (PDU の出力 3 口ごと)
	発熱量 (定常時) (kJ/h)	CBSN2 : 4760 以下 CBSN2E : 4980 以下	360 以下	DBS : 1120 以下 DBL : 940 以下 DB60 : 3460 以下 DBN : 2380 以下	CBSN2(1 台)+SVP(1 台) : 5120 以下 CBSN2E(1 台)+SVP(1 台) : 5340 以下 CBSN2(1 台)+SVP(1 台) +DBS(8 台) : 14080 以下 CBSN2E(1 台)+SVP(1 台) +DBS(8 台) : 14300 以下 CBSN2(1 台)+SVP(1 台) +DBL(8 台) : 12640 以下 CBSN2E(1 台)+SVP(1 台)

項目	形名			
	CBSN2/CBSN2E	SVP	DBS/DBL/ DB60/DBN	RKU ラック搭載※1
				+DBL(8 台) : 12860 以下 CBSN2(1 台)+SVP(1 台) +DB60(8 台) : 32800 以下 CBSN2E(1 台)+SVP(1 台) +DB60(8 台) : 33020 以下 CBSN2(1 台)+SVP(1 台) +DBN(2 台) : 9880 以下 CBSN2E(1 台)+SVP(1 台) +DBN(2 台) : 10100 以下
定格電力 (VA/W) ※4	CBSN2 : 1960/1840 以下 CBSN2E : 1960/1840 以下	240/192 以下	DBS : 480/460 以下 DBL : 380/350 以下 DB60 : 1200/1160 以下 DBN : 800/760 以下	CBSN2(1 台)+SVP(1 台) : 2200/2032 以下 CBSN2E(1 台)+SVP(1 台) : 2200/2032 以下 CBSN2(1 台)+SVP(1 台) +DBS(8 台) : 6040/5712 以下 CBSN2E(1 台)+SVP(1 台) +DBS(8 台) : 6040/5712 以下 CBSN2(1 台)+SVP(1 台) +DBL(8 台) : 5240/4832 以下 CBSN2E(1 台)+SVP(1 台) +DBL(8 台) : 5240/4832 以下 CBSN2(1 台)+SVP(1 台) +DB60(8 台) : 11800/11312 以下 CBSN2E(1 台)+SVP(1 台) +DB60(8 台) : 11800/11312 以下 CBSN2(1 台)+SVP(1 台) +DBN(2 台) : 3800/3552 以下 CBSN2E(1 台)+SVP(1 台) +DBN(2 台) : 3800/3552 以下
消費電力 (VA/W)	CBSN2 : 1340/1320 以下 CBSN2E : 1400/1380 以下	120/99 以下	DBS : 320/310 以下 DBL : 280/260 以下 DB60 : 1000/960 以下 DBN :	CBSN2(1 台)+SVP(1 台) : 1460/1419 以下 CBSN2E(1 台)+SVP(1 台) : 1520/1479 以下 CBSN2(1 台)+SVP(1 台) +DBS(8 台) :

項目	形名			
	CBSN2/CBSN2E	SVP	DBS/DBL/ DB60/DBN	RKU ラック搭載※1
			680/660 以下	4020/3899 以下 CBSN2E(1 台)+SVP(1 台) +DBS(8 台) : 4080/3959 以下 CBSN2(1 台)+SVP(1 台) +DBL(8 台) : 3940/3659 以下 CBSN2E(1 台)+SVP(1 台) +DBL(8 台) : 3760/3559 以下 CBSN2(1 台)+SVP(1 台) +DB60(8 台) : 9460/7227 以下 CBSN2E(1 台)+SVP(1 台) +DB60(8 台) : 9520/7287 以下 CBSN2(1 台)+SVP(1 台) +DBN(2 台) : 2820/2739 以下 CBSN2E(1 台)+SVP(1 台) +DBN(2 台) : 2880/2799 以下

注※1

システム構成により、別売りの PDU が必要となります。

注※2

電源ユニット 1 系運転時でもストレージシステムとしての電流値は変わりません。

注※3

電源ユニット 1 台が故障した場合、片系の電源ユニットで 2 台分の電流が必要となります。このため電源設備の計画は、片系の電源ユニットで 2 台分の電流の合計としてください。

注※4

定格電力は、最大構成/最大負荷時の消費電力値です。電源設備の設計にはこの値を使用してください。



消費電力は通常使用時 (IO 有) の参考値です (動作状態により変わります)。概算ランニングコスト算出時に使用してください。

注※5

RKU ラックには、単相 200V 用コンセント付きケーブルが標準添付されます。なお、集中分電盤に直接接続したいお客様は、電源ケーブルの取り付け工事が必要となります。

RKU ラックはデュアル AC ラインを使用しておりますので、コンセントを最低 2 個用意してください。この場合、別々の AC 系から取ると二重化が可能となります。

RKU ラック給電側のプラグ/レセプタクル形状を示します。

プラグ形状		レセプタクル	
NEMA 規格 L6-30P/L6-20P		NEMA 規格 L6-30R/L6-20R	

5.7.4 VSP E990 電源要件

表 46 VSP E990 電源要件

項目	形名			
	CBLHN	DBN	RKU ラック搭載 ^{※1}	
入力電源仕様 ^{※5}	入力電圧 (動作可能電圧範囲) (V)	AC200-240 +10%/-11%	AC200-240 +10%/-11%	AC200-240 +10%/-11%
	周波数 (Hz)	50/60 ±2		
	相数/結線	単相/保護アース付き		
	定格電流 ^{※2、※3} 200V (A)	4.0×2 系	2.0×2 系	20.0 (1PDU あたり)
	ブレーカ/ヒューズ 定格電流 (A)	20.0 (各電源)	20.0 (各電源)	10.0 (PDU の出力 3 口ごと)
	発熱量 (定常時) (kJ/h)	4070 以下	2380 以下	CHBB 非搭載: CBLHN(1 台)+DBN(4 台): 13580 以下 CHBB 搭載: CBLHN(1 台)+DBN(4 台): 14800 以下
	定格電力 (VA/W) ^{※4}	1600/1560 以下	800/760 以下	CHBB 非搭載: CBLHN(1 台)+DBN(4 台): 4800/4600 以下 CHBB 搭載: CBLHN(1 台)+DBN(4 台): 5360/5120 以下
消費電力 (VA/W)	1180/1130 以下	680/660 以下	CHBB 非搭載: CBLHN(1 台)+DBN(4 台): 3900/3770 以下 CHBB 搭載: CBLHN(1 台)+DBN(4 台): 4260/4110 以下	

注※1

システム構成により、別売りの PDU が必要となります。

注※2

電源ユニット 1 系運転時でもストレージシステムとしての電流値は変わりません。

注※3

電源ユニット 1 台が故障した場合、片系の電源ユニットで 2 台分の電流が必要となります。このため電源設備の計画は、片系の電源ユニットで 2 台分の電流の合計としてください。

注※4



最大構成での所要電力を示します。この値は 200V での値を示します。トランスを含めた場合は、この数値を超える場合があります。

注※5

RKU ラックには、単相 200V 用コンセント付きケーブルが標準添付されます。なお、集中分電盤に直接接続したいお客様は、電源ケーブルの取り付け工事が必要となります。

RKU ラックはデュアル AC ラインを使用しておりますので、コンセントを最低 2 個用意してください。この場合、別々の AC 系から取ると二重化が可能となります。

RKU ラック 給電側のプラグ/レセプタクル形状を示します。

プラグ形状		レセプタクル	
NEMA 規格 L6-30P/L6-20P		NEMA 規格 L6-30R/L6-20R	

5.7.5 VSP E1090 電源要件

表 47 VSP E1090 電源要件

項目	形名				
	CBLMH4	SVP	DBS/DBN	RKU ラック搭載※1	
入力電源仕様※5	入力電圧 (動作可能電圧範囲) (V)	AC200-240 +10%/-11%	AC200-240 +10%/-11%	DBS : AC100-120/ AC200-240 +10%/-11% DBN : AC200-240 +10%/-11%	AC200-240 +10%/-11%
	周波数 (Hz)	50/60 ±2			
	相数/結線	単相/保護アース付き			
	定格電流※2、※3 100V/200V (A)	-/4.0×2 系	-/1.2	DBS : 2.4×2 系/ 1.2×2 系 DBN : -/2.0×2 系	20.0 (1PDU あたり)
	ブレーカ/ヒューズ 定格電流 (A)	20.0 (各電源)	10	20.0 (各電源)	10.0 (PDU の出力 3 口ごと)
	発熱量 (定常時) (kJ/h)	4000 以下	360 以下	DBS : 1120 以下 DBN : 2380 以下	CHBB 非搭載 : CBLMH4(1 台)+SVP(1 台) +DBS(32 台) : 40200 以下 CBLMH4(1 台)+SVP(1 台) +DBN(4 台) : 13880 以下 CHBB 搭載 : CBLMH4(1 台)+SVP(1 台) +DBS(32 台) : 41430 以下 CBLMH4(1 台)+SVP(1 台)

項目	形名			
	CBLMH4	SVP	DBS/DBN	RKU ラック搭載※1
				+DBN(4 台) : 15110 以下
定格電力 (VA/W) ※4	1600/1560 以下	240/192 以下	DBS : 480/460 以下 DBN : 800/760 以下	CHBB 非搭載 : CBLMH4(1 台)+SVP(1 台) +DBS(32 台) : 17200/16472 以下 CBLMH4(1 台)+SVP(1 台) +DBN(4 台) : 5040/4792 以下 CHBB 搭載 : CBLMH4(1 台)+SVP(1 台) +DBS(32 台) : 17760/16992 以下 CBLMH4(1 台)+SVP(1 台) +DBN(4 台) : 5600/5312 以下
消費電力 (VA/W)	1190/1110 以下	120/99 以下	DBS : 320/310 以下 DBN : 680/660 以下	CHBB 非搭載 : CBLMH4(1 台)+SVP(1 台) +DBS(32 台) : 11550/11129 以下 CBLMH4(1 台)+SVP(1 台) +DBN(4 台) : 4030/3849 以下 CHBB 搭載 : CBLMH4(1 台)+SVP(1 台) +DBS(32 台) : 11910/11469 以下 CBLMH4(1 台)+SVP(1 台) +DBN(4 台) : 4390/4189 以下

注※1

システム構成により、別売りの PDU が必要となります。

注※2

電源ユニット 1 系運転時でもストレージシステムとしての電流値は変わりません。

注※3

電源ユニット 1 台が故障した場合、片系の電源ユニットで 2 台分の電流が必要となります。このため電源設備の計画は、片系の電源ユニットで 2 台分の電流の合計としてください。

注※4

定格電力は、最大構成/最大負荷時の消費電力値です。電源設備の設計にはこの値を使用してください。

消費電力は通常使用時 (IO 有) の参考値です (動作状態により変わります)。概算ランニングコスト算出時に使用してください。

注※5

RKU ラックには、単相 200V 用コンセント付きケーブルが標準添付されます。なお、集中分電盤に直接接続したいお客様は、電源ケーブルの取り付け工事が必要となります。

RKU ラックはデュアル AC ラインを使用しておりますので、コンセントを最低 2 個用意してください。この場合、別々の AC 系から取ると二重化が可能となります。

RKU ラック 給電側のプラグ/レセプタクル形状を示します。



プラグ形状		レセプタクル	
NEMA 規格 L6-30P/L6-20P		NEMA 規格 L6-30R/L6-20R	

表 48 VSP E1090H 電源要件

項目	形名			
	CBLMH4	SVP	DBS/DBL/ DB60/DBN	RKU ラック搭載 ^{※1}
入力電圧 (動作可能電圧範囲) (V) ※5	AC200-240 +10%/-11%	AC200-240 +10%/-11%	DBS/DBL : AC100-120/ AC200-240 +10%/-11% DB60 : AC200-240 +10%/-11% DBN : AC200-240 +10%/-11%	AC200-240 +10%/-11%
周波数 (Hz)	50/60 ±2			
相数/結線	単相/保護アース付き			
定格電流 ^{※2、※3} 100V/200V (A)	-/4.0×2 系	-/1.2	DBS : 2.4×2 系/ 1.2×2 系 DBL : 1.9×2 系/ 1.0×2 系 DB60 : -/3.0×2 系 DBN : -/2.0×2 系	20.0 (1PDU あたり)
ブレーカ/ヒューズ 定格電流 (A)	20.0 (各電源)	10	20.0 (各電源)	10.0 (PDU の出力 3 口ごと)
発熱量 (定常時) (kJ/h)	4000 以下	360 以下	DBS : 1120 以下 DBL : 940 以下 DB60 : 3460 以下 DBN : 2380 以下	CHBB 非搭載 : CBLMH4(1 台)+SVP(1 台) +DBS(32 台) : 40200 以下 CBLMH4(1 台)+SVP(1 台) +DBL(32 台) : 34440 以下 CBLMH4(1 台)+SVP(1 台) +DB60(16 台) : 59720 以下 CBLMH4(1 台)+SVP(1 台) +DBN(4 台) :

項目	形名			
	CBLMH4	SVP	DBS/DBL/ DB60/DBN	RKU ラック搭載※1
				13880 以下 CHBB 搭載： CBLMH4(1 台)+SVP(1 台) +DBS(32 台)： 41430 以下 CBLMH4(1 台)+SVP(1 台) +DBL(32 台)： 35670 以下 CBLMH4(1 台)+SVP(1 台) +DB60(16 台)： 60950 以下 CBLMH4(1 台)+SVP(1 台) +DBN(4 台)： 15110 以下
定格電力 (VA/W) ※4	1600/1560 以下	240/192 以下	DBS： 480/460 以下 DBL： 380/350 以下 DB60： 1200/1160 以下 DBN： 800/760 以下	CHBB 非搭載： CBLMH4(1 台)+SVP(1 台) +DBS(32 台)： 17200/16472 以下 CBLMH4(1 台)+SVP(1 台) +DBL(32 台)： 14000/12952 以下 CBLMH4(1 台)+SVP(1 台) +DB60(16 台)： 21040/20312 以下 CBLMH4(1 台)+SVP(1 台) +DBN(4 台)： 5040/4792 以下 CHBB 搭載： CBLMH4(1 台)+SVP(1 台) +DBS(32 台)： 17760/16992 以下 CBLMH4(1 台)+SVP(1 台) +DBL(32 台)： 14560/13472 以下 CBLMH4(1 台)+SVP(1 台) +DB60(16 台)： 21600/20832 以下 CBLMH4(1 台)+SVP(1 台) +DBN(4 台)： 5600/5312 以下
消費電力 (VA/W)	1190/1110 以下	120/99 以下	DBS： 320/310 以下 DBL： 280/260 以下 DB60： 1000/960 以下 DBN： 680/660 以下	CHBB 非搭載： CBLMH4(1 台)+SVP(1 台) +DBS(32 台)： 11550/11129 以下 CBLMH4(1 台)+SVP(1 台) +DBL(32 台)： 10270/9529 以下 CBLMH4(1 台)+SVP(1 台) +DB60(16 台)： 17310/16569 以下

項目	形名			
	CBLMH4	SVP	DBS/DBL/ DB60/DBN	RKU ラック搭載※1
				CBLMH4(1 台)+SVP(1 台) +DBN(4 台) : 4030/3849 以下 CHBB 搭載 : CBLMH4(1 台)+SVP(1 台) +DBS(32 台) : 11910/11469 以下 CBLMH4(1 台)+SVP(1 台) +DBL(32 台) : 10630/9869 以下 CBLMH4(1 台)+SVP(1 台) +DB60(16 台) : 17670/16909 以下 CBLMH4(1 台)+SVP(1 台) +DBN(4 台) : 4390/4189 以下

注※1

システム構成により、別売りの PDU が必要となります。

注※2

電源ユニット 1 系運転時でもストレージシステムとしての電流値は変わりません。

注※3

電源ユニット 1 台が故障した場合、片系の電源ユニットで 2 台分の電流が必要となります。このため電源設備の計画は、片系の電源ユニットで 2 台分の電流の合計としてください。

注※4

定格電力は、最大構成/最大負荷時の消費電力値です。電源設備の設計にはこの値を使用してください。



消費電力は通常使用時 (IO 有) の参考値です (動作状態により変わります)。概算ランニングコスト算出時に使用してください。

注※5

RKU ラックには、単相 200V 用コンセント付きケーブルが標準添付されます。なお、集中分電盤に直接接続したいお客様は、電源ケーブルの取り付け工事が必要となります。

RKU ラックはデュアル AC ラインを使用しておりますので、コンセントを最低 2 個用意してください。この場合、別々の AC 系から取ると二重化が可能となります。

RKU ラック給電側のプラグ/レセプタクル形状を示します。

プラグ形状		レセプタクル	
NEMA 規格 L6-30P/L6-20P		NEMA 規格 L6-30R/L6-20R	

5.8 環境仕様

性能を損なうことなく、長くご使用いただくためには適正な環境と取り扱いが必要です。次のような場所に設置することは、ストレージシステムの寿命を縮めたり、故障の原因となるため避けてください。

- ・ 直射日光のあたる場所
- ・ 温湿度変化の激しい場所（冷暖房機器の近く）
- ・ 電氣的ノイズを発生する機器の近く（アースの取られていない冷暖房機器、大型プリンタのモーターなど）
- ・ 強い磁界を発生する機器の近く（発電機など）
- ・ ごみ、ほこりの多い場所
- ・ 振動の多い場所

VSP E390, E590, E790, E990, E1090 の環境仕様を「[表 49 環境仕様](#)」に示します。

表 49 環境仕様

項目	形名							
	CBXSN	CBSN1/ CBSN2	CBLHN/ CBLMH4/ SVP	DBS/ DBL/ CHBB	DBN/ DB60	RKU ラック 搭載	備考	
温度	動作時 (°C)	5~40	10~35	10~40 ^{※12}	10~40	10~35	10~35	—
	非動作時 (°C)	-10~50	-10~50	-10~50	-10~50	-10~50	-10~50	—
	輸送保管時 (°C)	-30~60	-30~60	-30~60	-30~60	-30~60	-30~60	—
	温度変化率 (°C/h)	10						—
湿度	動作時 (%)	8~80 (結露厳禁)						—
	非動作時 (%)	8~90 (結露厳禁)						—
	輸送/保管時 (%)	5~95 (結露厳禁)						—
	最大湿球温度 (°C)	29 (ただし結露なきこと)						—
振動 ※10、 ※11	動作時	0.25Grms、5~500Hz						—
	非動作時	0.6Grms、3~500Hz						—
衝撃 ※11	動作時	5G、11ms、正弦半波 3 軸方向 10G、6ms、正弦半波 3 軸方向						—
	非動作時	10G、11ms、正弦半波落下方向						—
ストレージシステム 転倒角度	15°以上						レベリングボルト 設置状態で測定	

項目		形名						備考
		CBXSN	CBSN1/ CBSN2	CBLHN/ CBLMH4/ SVP	DBS/ DBL/ CHBB	DBN/ DB60	RKU ラック 搭載	
高度	動作時 (m)	(※6) ~ 3,050 (環 境温度 5°C~ 28°C) ~950 (環 境温度 5°C~ 40°C)	(※6) ~ 3,050 (環 境温度 10°C~ 28°C) ~950 (環 境温度 10°C~ 35°C)	(※5) ~ 3,050 (10°C ~28°C) ~950 (環 境温度 10°C ~40°C) ※12	(※5) ~ 3,050 (10°C~ 28°C) ~950 (環 境温度 10°C~ 40°C)	(※6) ~ 3,050 (環 境温度 10°C~ 28°C) ~950 (環 境温度 10°C~ 35°C)	左記搭載 物の仕様 による	—
	非動作時 (m)	-60~12,000						—
腐 食 性 ガ ス	動作時	※4						—
	非動作時	※4						—
	輸送/保管時	—						—
騒 音 レ ベル LpA m (dB) ※7、 ※8	動作時	70(環境温 度 32°C以 下) ※1、 ※3、※9	70(環境温 度 32°C以 下) ※1、 ※3、※9	60(環境温 度 32°C以 下) ※1	60(環境温 度 32°C以 下) ※1	60(環境温 度 32°C以 下) ※1、 ※2、※3	72(環境温 度 32°C以 下) ※1	—
	待機時 (Standby)	65(環境温 度 32°C以 下) ※1、 ※3、※9	65(環境温 度 32°C以 下) ※1、 ※3、※9	55	55	55(環境温 度 32°C以 下) ※1、 ※2、※3	72(環境温 度 32°C以 下) ※1	—
外 部 騒 音 (dB)	動作時 (推奨条件)	90 以下						—

注※1

ストレージシステム装置内部温度によって FAN の回転数を制御しているので、高温環境下で高負荷を継続した場合や、ストレージシステム装置の一部が故障した場合には、この基準値を超えることがあります。

注※2

騒音値は、環境条件 [温度/高度]、装置構成、および装置動作状態により 55dB から 75dB の間で変化します。ENC や電源ユニットが故障した場合のメンテナンス作業中は最大 79dB になる場合があります。

注※3

パワーレベルは [LwA] ISO7779 の条件での測定では 7.2B です。環境温度、ドライブの種類および動作状態によって 7.2B から 8.1B の間で変化します。

注※4

腐食性ガスについては ANSI/ISA 71.04 の Level G1 の規定内であること。

注※5

許容される最高高度条件に対応しており、ASHRAE（米国暖房冷凍空調学会）2011 Thermal Guidelines Class A3 に準拠し、環境温度・高度条件は最大 40°C @950m（3000ft）から 28°C @3050m（10000ft）。ただし、許容環境温度は 950m から 175m 上昇する毎に 1°C 減となる。

注※6

許容される最高高度条件に対応しており、ASHRAE（米国暖房冷凍空調学会）2011 Thermal Guidelines Class A2 に準拠し、環境温度・高度条件は最大 35°C @950m（3000ft）から 28°C @3050m（10000ft）。ただし、許容環境温度は 950m から 300m 上昇する毎に 1°C 減となる。

注※7

騒音値は ISO7779 に準拠して以下条件で測定し、ISO9296 に基づいて宣言された値です。通常の装置環境設定（データセンター/一般オフィス）では本ストレージ装置以外の騒音源（装置）や騒音を反射する壁、天井といった上記 ISO 規定の測定条件と異なる要素に囲まれるため、表中に記載の値は設定環境での騒音値を保証するものではありません。

- ・ 測定環境：環境温度 23°C±2°C の半無響室で測定
- ・ 装置搭載位置：コントローラきょう体はラック最下段、拡張きょう体はラック内高さの 1.5m 付近
- ・ 測定位置：装置前後左右から各 1m、高さ 1.5m（4箇所）
- ・ 測定値：前後左右 4 点のエネルギー平均値

注※8

本装置は、データセンター等のコンピュータールームへの設置を推奨しています。一般オフィスへの設置も可能ですが、適宜騒音対策等を実施のうえで設置してください。特に一般オフィス設置、かつ弊社旧機種からのリプレースの場合には以下を考慮に入れて騒音対策を実施してください。

装置高密度化のため装置内の冷却 FAN も小型化されており、冷却能力保持のため、FAN 回転数が旧機種比で高くなっています。このため騒音に占める高周波数成分は高い側に寄っております。

ここでの「コンピュータールーム」は、以下のように定義します。

- ・ 重要度の高い情報資産が格納されているサーバを運用するために設けられた部屋
- ・ 一般オフィスの一角ではなく、独立した部屋として設置されている
- ・ 重要度に応じ、防犯カメラ、侵入報知器等の防犯設備が設置されている
- ・ 出入口を限定し、施錠設備が設けられている
- ・ 24 時間 365 日安定稼働のため、温度が最適化されている
- ・ 24 時間 365 日安定稼働のため、停電時の非常用設備が準備されている

注※9

騒音値は、環境条件 [温度/高度]、装置構成、および装置動作状態により 65dB から 85dB の間で変化します。

注※10

工事やその他の理由により装置に定常的に加わり続ける振動。

注※11

装置各シャーシ単体に対する保証値です。日立が提供するラックレールオプションを使用し、装置が適切に固定された場合に動作保証します。仕様値以上の振動が加わった場合に装置を継続稼働させるためには、耐震・免震設備により装置に加わる加速度を仕様値以下に減衰させる必要があります。また、一般的な 19 インチラックでは、ラックの水平方向振幅が低い位置より高い位置の方が大きくなる傾向があるので、装置はラックの下側から詰めて搭載することを推奨します。装置稼働中に、ラックフレームおよび装置を移動させた場合は、動作保証できません。

注※12

CBLMH4 にチャンネルボード(2HE25A)が搭載されている場合、温度範囲、および環境温度は 10～35℃になります。

5.9 ラック搭載および設置条件

ストレージシステムを搭載するラックの仕様と設置条件を説明します。

5.9.1 ラックの支柱間寸法

きょう体を搭載するラックの支柱間寸法（ラック用レールの長さ調整範囲）を以下に示します。

- CBXSN 用レール：660mm～920mm
- CBSN1/CBSN2 用レール：660mm～920mm
- CBLHN/CBLMH4 用レール：660mm～920mm
- DBN 用レール：680mm～860mm
- DBS/DBL 用レール：600mm～750mm
- DB60 用レール：700mm～970mm
- SVP 用レール：535mm～830mm

図 4 ラックの支柱間寸法

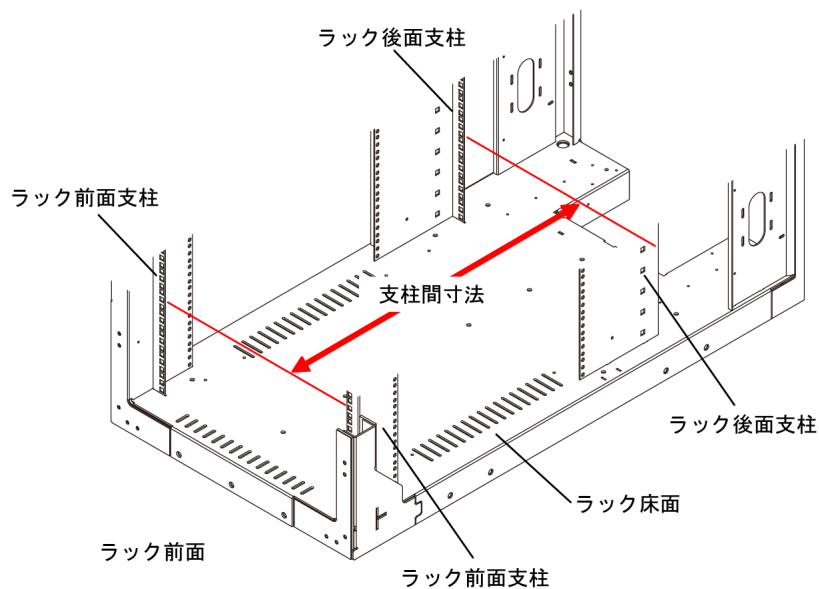

5.9.2 設置スペースと保守スペース

ストレージシステムを設置するには、次に示す設置スペースと保守スペースが必要です。

設置スペースは、排気・吸気スペースを確保するためのスペースです。床下送風方式の吹き出し口は、装置前面に設けてください。ケーブルを床下に配線する場合は、ラックの後ろ部分に床穴を設けてください。

保守スペースは、ストレージシステムを保守する際に必要となるスペースです。

保守作業のときに扉が開けられない、通気が十分にできないなどの問題が起きますので、次の「[図 5 ラックの設置スペース・保守スペースと床穴あけ箇所](#)」のスペースを確保できる場所に設置してください。

図 5 ラックの設置スペース・保守スペースと床穴あけ箇所

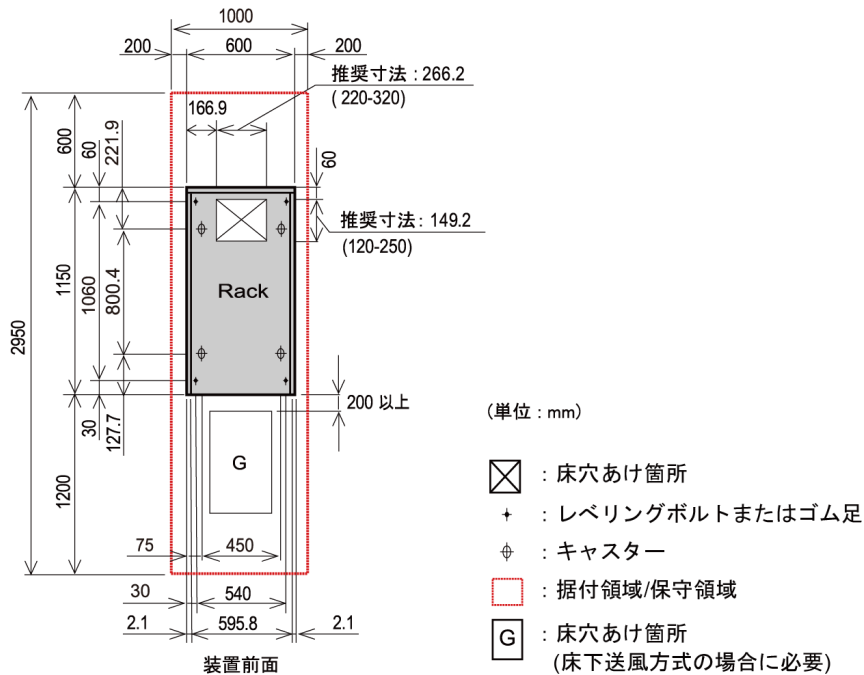

5.9.3 ラック間距離

ラックを複数設置する時は、床の耐荷重を満足するようラック間に距離が必要です。

図 6 ラック間距離

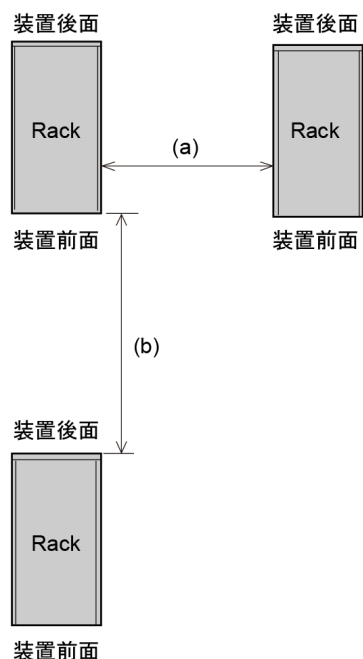

メモ

RKU ラックを並べて設置する場合、(a)は 10mm 以上のすきまを設けてください。
 (a)、(b)の距離は搭載するストレージシステムによって異なります。

A-6516-RKU ラックを使用した場合のラック間距離を次の表に示します。

表 50 RKU ラック間距離 (CBXSN)

ストレージシステム構成	床耐荷重 Pa (kg f/m ²)	最小左右 クリア ランス	最小前後クリアランス (b) ※mm					
			1,100	1,200	1,400	1,600	1,800	2,000
CBXSN (1 台) + SVP (1 台)	6,860 (700)	(a) mm※	10	10	10	10	10	10
	5,880 (600)		10	10	10	10	10	10
	4,900 (500)		10	10	10	10	10	10
	4,410 (450)		10	10	10	10	10	10
	3,920 (400)		10	10	10	10	10	10
	3,430 (350)		10	10	10	10	10	10
	2,940 (300)		10	10	10	10	10	10
	2,450 (250)		70	50	10	10	10	10
	1,960 (200)		250	220	150	100	50	10
CBXSN (1 台) + SVP (1 台) + DBS (8 台)	6,860 (700)	(a) mm※	10	10	10	10	10	10
	5,880 (600)		10	10	10	10	10	10
	4,900 (500)		10	10	10	10	10	10
	4,410 (450)		10	10	10	10	10	10
	3,920 (400)		70	40	10	10	10	10
	3,430 (350)		160	130	80	30	10	10
	2,940 (300)		300	260	190	130	80	40

ストレージシステム構成	床耐荷重 Pa (kg f/m ²)	最小左右 クリア ランス	最小前後クリアランス (b) ※mm					
			1,100	1,200	1,400	1,600	1,800	2,000
	2,450 (250)		480	440	350	290	230	170
	1,960 (200)		760	710	600	520	440	380
CBXSN (1台) + SVP (1台) + DBL (8台)	6,860 (700)	(a) mm※	10	10	10	10	10	10
	5,880 (600)		10	10	10	10	10	10
	4,900 (500)		10	10	10	10	10	10
	4,410 (450)		10	10	10	10	10	10
	3,920 (400)		90	60	10	10	10	10
	3,430 (350)		190	160	100	50	10	10
	2,940 (300)		330	290	220	160	110	70
	2,450 (250)		520	470	390	320	260	200
	1,960 (200)		820	760	650	560	480	410
CBXSN (1台) + SVP (1台) + DB60 (8台)	6,860 (700)	(a) mm※	10	10	10	10	10	10
	5,880 (600)		20	10	10	10	10	10
	4,900 (500)		150	120	60	10	10	10
	4,410 (450)		230	200	130	80	40	10
	3,920 (400)		340	300	230	170	120	70
	3,430 (350)		470	430	350	280	220	170
	2,940 (300)		660	610	510	430	360	300
	2,450 (250)		920	860	740	640	560	490
	1,960 (200)		1,320	1,240	1,090	970	860	770
CBXSN (1台) + SVP (1台) + DBN (2台)	6,860 (700)	(a) mm※	10	10	10	10	10	10
	5,880 (600)		10	10	10	10	10	10
	4,900 (500)		10	10	10	10	10	10
	4,410 (450)		10	10	10	10	10	10
	3,920 (400)		10	10	10	10	10	10
	3,430 (350)		10	10	10	10	10	10
	2,940 (300)		50	20	10	10	10	10
	2,450 (250)		180	150	90	40	10	10
	1,960 (200)		390	350	270	210	160	110

注※

- ・ (a)は「[図 6 ラック間距離](#)」の(a)であり、RKU ラック間の左右の距離を示します。
- ・ (b)は「[図 6 ラック間距離](#)」の(b)であり、RKU ラック間の前後の距離を示します。
- ・ (a)は RKU ラックの左右、(b)は RKU ラックの前後に同じ距離を設けてください。
- ・ CBXSN (1台) + SVP (1台) の場合、RKU ラックの総質量 (搭載ストレージシステムを含む) を 286.7kg、保守機材などを 75kg、フリーアクセス上のケーブルを 10kg/m² として計算しています。

- CBXSN (1台) + SVP (1台) + (DBS 8台接続) の場合、RKU ラックの総質量 (搭載ストレージシステムを含む) を 506.2kg、保守機材などを 75kg、フリーアクセス上のケーブルを 10kg/m² として計算しています。
 CBXSN (1台) + SVP (1台) + (DBL 8台接続) の場合、RKU ラックの総質量 (搭載ストレージシステムを含む) を 528.1kg、保守機材などを 75kg、フリーアクセス上のケーブルを 10kg/m² として計算しています。
 CBXSN (1台) + SVP (1台) + (DB60 8台接続) の場合、RKU ラックの総質量 (搭載ストレージシステムを含む) を 1,259,0kg、保守機材などを 75kg、フリーアクセス上のケーブルを 10kg/m² として計算しています。
 CBXSN (1台) + SVP (1台) + (DBN 2台接続) の場合、RKU ラックの総質量 (搭載ストレージシステムを含む) を 345.6kg、保守機材などを 75kg、フリーアクセス上のケーブルを 10kg/m² として計算しています。
- 保守作業性により、(b)の寸法を大きくとることを推奨します。

表 51 RKU ラック間距離 (CBSN1)

ストレージシステム構成	床耐荷重 Pa (kg f/m ²)	最小左右 クリアラ ンス	最小前後クリアランス (b) *mm					
			1,100	1,200	1,400	1,600	1,800	2,000
CBSN1 (1台) + SVP (1台)	6,860 (700)	(a) mm*	10	10	10	10	10	10
	5,880 (600)		10	10	10	10	10	10
	4,900 (500)		10	10	10	10	10	10
	4,410 (450)		10	10	10	10	10	10
	3,920 (400)		10	10	10	10	10	10
	3,430 (350)		10	10	10	10	10	10
	2,940 (300)		10	10	10	10	10	10
	2,450 (250)		70	50	10	10	10	10
	1,960 (200)		250	220	150	100	50	10
CBSN1 (1台) + SVP (1台) + DBS (8台)	6,860 (700)	(a) mm*	10	10	10	10	10	10
	5,880 (600)		10	10	10	10	10	10
	4,900 (500)		10	10	10	10	10	10
	4,410 (450)		10	10	10	10	10	10
	3,920 (400)		70	40	10	10	10	10
	3,430 (350)		160	130	80	30	10	10
	2,940 (300)		300	260	190	130	80	40
	2,450 (250)		480	440	350	290	230	170
	1,960 (200)		760	710	600	520	440	380
CBSN1 (1台) + SVP (1台) + DBL (8台)	6,860 (700)	(a) mm*	10	10	10	10	10	10
	5,880 (600)		10	10	10	10	10	10
	4,900 (500)		10	10	10	10	10	10
	4,410 (450)		10	10	10	10	10	10
	3,920 (400)		90	60	10	10	10	10
	3,430 (350)		190	160	100	50	10	10
	2,940 (300)		330	290	220	160	110	70

ストレージシステム構成	床耐荷重 Pa (kg f/m ²)	最小左右 クリアラ ンス	最小前後クリアランス (b) ※mm					
			1,100	1,200	1,400	1,600	1,800	2,000
	2,450 (250)		520	470	390	320	260	200
	1,960 (200)		820	760	650	560	480	410
CBSN1 (1台) + SVP (1台) + DB60 (8台)	6,860 (700)	(a) mm※	10	10	10	10	10	10
	5,880 (600)		20	10	10	10	10	10
	4,900 (500)		150	120	60	10	10	10
	4,410 (450)		230	200	130	80	40	10
	3,920 (400)		340	300	230	170	120	70
	3,430 (350)		470	430	350	280	220	170
	2,940 (300)		660	610	510	430	360	300
	2,450 (250)		920	860	740	640	560	490
	1,960 (200)		1,320	1,240	1,090	970	860	770
CBSN1 (1台) + SVP (1台) + DBN (2台)	6,860 (700)	(a) mm※	10	10	10	10	10	10
	5,880 (600)		10	10	10	10	10	10
	4,900 (500)		10	10	10	10	10	10
	4,410 (450)		10	10	10	10	10	10
	3,920 (400)		10	10	10	10	10	10
	3,430 (350)		10	10	10	10	10	10
	2,940 (300)		50	20	10	10	10	10
	2,450 (250)		180	150	90	40	10	10
	1,960 (200)		390	350	270	210	160	110

注※

- ・ (a)は「[図6 ラック間距離](#)」の(a)であり、RKU ラック間の左右の距離を示します。
- ・ (b)は「[図6 ラック間距離](#)」の(b)であり、RKU ラック間の前後の距離を示します。
- ・ (a)は RKU ラックの左右、(b)は RKU ラックの前後に同じ距離を設けてください。
- ・ CBSN1 (1台) + SVP (1台) の場合、RKU ラックの総質量 (搭載ストレージシステムを含む) を 286.7kg、保守機材などを 75kg、フリーアクセス上のケーブルを 10kg/m² として計算しています。
- ・ CBSN1 (1台) + SVP (1台) + (DBS 8台接続) の場合、RKU ラックの総質量 (搭載ストレージシステムを含む) を 506.2kg、保守機材などを 75kg、フリーアクセス上のケーブルを 10kg/m² として計算しています。
- ・ CBSN1 (1台) + SVP (1台) + (DBL 8台接続) の場合、RKU ラックの総質量 (搭載ストレージシステムを含む) を 528.1kg、保守機材などを 75kg、フリーアクセス上のケーブルを 10kg/m² として計算しています。
- ・ CBSN1 (1台) + SVP (1台) + (DB60 8台接続) の場合、RKU ラックの総質量 (搭載ストレージシステムを含む) を 1,259.0kg、保守機材などを 75kg、フリーアクセス上のケーブルを 10kg/m² として計算しています。
- ・ CBSN1 (1台) + SVP (1台) + (DBN 2台接続) の場合、RKU ラックの総質量 (搭載ストレージシステムを含む) を 345.6kg、保守機材などを 75kg、フリーアクセス上のケーブルを 10kg/m² として計算しています。

- ・ 保守作業性により、(b)の寸法を大きくとることを推奨します。

表 52 RKU ラック間距離 (CBSN2)

ストレージシステム構成	床耐荷重 Pa (kg f/m ²)	最小左右 クリア ランス	最小前後クリアランス (b) ※mm					
			1,100	1,200	1,400	1,600	1,800	2,000
CBSN2 (1台) + SVP (1台)	6,860 (700)	(a) mm※	10	10	10	10	10	10
	5,880 (600)		10	10	10	10	10	10
	4,900 (500)		10	10	10	10	10	10
	4,410 (450)		10	10	10	10	10	10
	3,920 (400)		10	10	10	10	10	10
	3,430 (350)		10	10	10	10	10	10
	2,940 (300)		10	10	10	10	10	10
	2,450 (250)		70	50	10	10	10	10
	1,960 (200)		250	220	150	100	50	10
CBSN2 (1台) + SVP (1台) + DBS (8台)	6,860 (700)	(a) mm※	10	10	10	10	10	10
	5,880 (600)		10	10	10	10	10	10
	4,900 (500)		10	10	10	10	10	10
	4,410 (450)		10	10	10	10	10	10
	3,920 (400)		70	40	10	10	10	10
	3,430 (350)		160	130	80	30	10	10
	2,940 (300)		300	260	190	130	80	40
	2,450 (250)		480	440	350	290	230	170
	1,960 (200)		760	710	600	520	440	380
CBSN2 (1台) + SVP (1台) + DBL (8台)	6,860 (700)	(a) mm※	10	10	10	10	10	10
	5,880 (600)		10	10	10	10	10	10
	4,900 (500)		10	10	10	10	10	10
	4,410 (450)		10	10	10	10	10	10
	3,920 (400)		90	60	10	10	10	10
	3,430 (350)		190	160	100	50	10	10
	2,940 (300)		330	290	220	160	110	70
	2,450 (250)		520	470	390	320	260	200
	1,960 (200)		820	760	650	560	480	410
CBSN2 (1台) + SVP (1台) + DB60 (8台)	6,860 (700)	(a) mm※	10	10	10	10	10	10
	5,880 (600)		20	10	10	10	10	10
	4,900 (500)		150	120	60	10	10	10
	4,410 (450)		230	200	130	80	40	10
	3,920 (400)		340	300	230	170	120	70
	3,430 (350)		470	430	350	280	220	170
	2,940 (300)		660	610	510	430	360	300
	2,450 (250)		920	860	740	640	560	490

ストレージシステム構成	床耐荷重 Pa (kg f/m ²)	最小左右 クリアラ ンス	最小前後クリアランス (b) ※mm					
			1,100	1,200	1,400	1,600	1,800	2,000
	1,960 (200)		1,320	1,240	1,090	970	860	770
CBSN2 (1台) + SVP (1台) + DBN (2台)	6,860 (700)	(a) mm※	10	10	10	10	10	10
	5,880 (600)		10	10	10	10	10	10
	4,900 (500)		10	10	10	10	10	10
	4,410 (450)		10	10	10	10	10	10
	3,920 (400)		10	10	10	10	10	10
	3,430 (350)		10	10	10	10	10	10
	2,940 (300)		50	20	10	10	10	10
	2,450 (250)		180	150	90	40	10	10
	1,960 (200)		390	350	270	210	160	110

注※

- ・ (a)は「[図 6 ラック間距離](#)」の(a)であり、RKU ラック間の左右の距離を示します。
- ・ (b)は「[図 6 ラック間距離](#)」の(b)であり、RKU ラック間の前後の距離を示します。
- ・ (a)は RKU ラックの左右、(b)は RKU ラックの前後に同じ距離を設けてください。
- ・ CBSN2 (1台) + SVP (1台) の場合、RKU ラックの総質量 (搭載ストレージシステムを含む) を 286.7kg、保守機材などを 75kg、フリーアクセス上のケーブルを 10kg/m² として計算しています。
- ・ CBSN2 (1台) + SVP (1台) + (DBS 8台接続) の場合、RKU ラックの総質量 (搭載ストレージシステムを含む) を 506.2kg、保守機材などを 75kg、フリーアクセス上のケーブルを 10kg/m² として計算しています。
- ・ CBSN2 (1台) + SVP (1台) + (DBL 8台接続) の場合、RKU ラックの総質量 (搭載ストレージシステムを含む) を 528.1kg、保守機材などを 75kg、フリーアクセス上のケーブルを 10kg/m² として計算しています。
- ・ CBSN2 (1台) + SVP (1台) + (DB60 8台接続) の場合、RKU ラックの総質量 (搭載ストレージシステムを含む) を 1,259,0kg、保守機材などを 75kg、フリーアクセス上のケーブルを 10kg/m² として計算しています。
- ・ CBSN2 (1台) + SVP (1台) + (DBN 2台接続) の場合、RKU ラックの総質量 (搭載ストレージシステムを含む) を 345.6kg、保守機材などを 75kg、フリーアクセス上のケーブルを 10kg/m² として計算しています。
- ・ 保守作業性により、(b)の寸法を大きくとることを推奨します。

表 53 RKU ラック間距離 (CBLHN)

ストレージシステム構成	床耐荷重 Pa (kg f/m ²)	最小左右 クリアラ ンス	最小前後クリアランス (b) ※mm					
			1,100	1,200	1,400	1,600	1,800	2,000
CBLHN + DBN 4台接続	6,860 (700)	(a) mm※	10	10	10	10	10	10
	5,880 (600)		10	10	10	10	10	10
	4,900 (500)		10	10	10	10	10	10
	4,410 (450)		10	10	10	10	10	10

ストレージシステム構成	床耐荷重 Pa (kg f/m ²)	最小左右 クリア ランス	最小前後クリアランス (b) ※mm					
			1,100	1,200	1,400	1,600	1,800	2,000
	3,920 (400)		30	10	10	10	10	10
	3,430 (350)		120	90	40	10	10	10
	2,940 (300)		240	210	140	90	40	10
	2,450 (250)		420	370	300	230	180	130
	1,960 (200)		680	630	530	450	380	320
CBLHN + CHBB + DBN 4 台 接続	6,860 (700)	(a) mm※	10	10	10	10	10	10
	5,880 (600)		10	10	10	10	10	10
	4,900 (500)		10	10	10	10	10	10
	4,410 (450)		10	10	10	10	10	10
	3,920 (400)		70	40	10	10	10	10
	3,430 (350)		170	140	80	30	10	10
	2,940 (300)		300	260	190	140	90	40
	2,450 (250)		490	440	360	290	230	180
	1,960 (200)		770	710	610	520	450	380

注※

- ・ (a)は「[図 6 ラック間距離](#)」の(a)であり、RKU ラック間の左右の距離を示します。
- ・ (b)は「[図 6 ラック間距離](#)」の(b)であり、RKU ラック間の前後の距離を示します。
- ・ (a)は RKU ラックの左右、(b)は RKU ラックの前後に同じ距離を設けてください。
- ・ CBLHN (DBN 4 台接続) の場合、RKU ラックの総質量 (搭載ストレージシステムを含む) を 471kg、保守機材などを 75kg、フリーアクセス上のケーブルを 10kg/m² として計算しています。
CBLHN (CHBB + DBN 4 台接続) の場合、RKU ラックの総質量 (搭載ストレージシステムを含む) を 509kg、保守機材などを 75kg、フリーアクセス上のケーブルを 10kg/m² として計算しています。
- ・ 保守作業性により、(b)の寸法を大きくとることを推奨します。

表 54 RKU ラック間距離 (CBLMH4)

ストレージシステム構成	床耐荷重 Pa (kg f/m ²)	最小左右 クリア ランス	最小前後クリアランス (b) ※mm					
			1,100	1,200	1,400	1,600	1,800	2,000
CBLMH4 (1 台) + SVP (1 台) + DBS (32 台)	6,860 (700)	(a) mm※	10	10	10	10	10	10
	5,880 (600)		50	20	10	10	10	10
	4,900 (500)		180	150	90	40	10	10
	4,410 (450)		270	240	170	110	70	20
	3,920 (400)		380	340	270	210	150	100
	3,430 (350)		530	480	400	320	260	210
	2,940 (300)		720	670	570	480	410	350
	2,450 (250)		1,000	930	810	710	620	540

ストレージシステム構成	床耐荷重 Pa (kg f/m ²)	最小左右 クリアラ ンス	最小前後クリアランス (b) ※mm					
			1,100	1,200	1,400	1,600	1,800	2,000
	1,960 (200)		1,410	1,330	1,180	1,050	940	840
CBLMH4 (1台) + SVP (1台) + DBL (32台)	6,860 (700)	(a) mm※	10	10	10	10	10	10
	5,880 (600)		50	20	10	10	10	10
	4,900 (500)		180	140	90	40	10	10
	4,410 (450)		260	230	160	110	60	20
	3,920 (400)		370	330	260	200	140	100
	3,430 (350)		520	470	390	320	250	200
	2,940 (300)		710	650	560	470	400	340
	2,450 (250)		980	910	800	690	610	530
	1,960 (200)		1,400	1,310	1,160	1,030	920	830
CBLMH4 (1台) + SVP (1台) + DB60 (16台)	6,860 (700)	(a) mm※	10	10	10	10	10	10
	5,880 (600)		10	10	10	10	10	10
	4,900 (500)		140	100	50	10	10	10
	4,410 (450)		220	180	120	70	30	10
	3,920 (400)		320	280	210	160	100	60
	3,430 (350)		460	410	330	270	210	160
	2,940 (300)		640	590	490	410	350	290
	2,450 (250)		900	830	720	620	540	470
	1,960 (200)		1,290	1,210	1,070	950	840	750
CBLMH4 (1台) + SVP (1台) + DBN (4台)	6,860 (700)	(a) mm※	10	10	10	10	10	10
	5,880 (600)		10	10	10	10	10	10
	4,900 (500)		10	10	10	10	10	10
	4,410 (450)		10	10	10	10	10	10
	3,920 (400)		10	10	10	10	10	10
	3,430 (350)		80	50	10	10	10	10
	2,940 (300)		190	160	100	50	10	10
	2,450 (250)		360	320	240	180	130	80
	1,960 (200)		610	560	460	390	320	260
CBLMH4 (1台) + CHBB + SVP (1台) + DBS (32台)	6,860 (700)	(a) mm※	10	10	10	10	10	10
	5,880 (600)		40	10	10	10	10	10
	4,900 (500)		170	130	80	30	10	10
	4,410 (450)		250	220	150	100	50	10
	3,920 (400)		360	320	250	190	130	90
	3,430 (350)		500	450	370	300	240	190
	2,940 (300)		690	640	540	460	390	320
	2,450 (250)		960	890	780	680	590	510
	1,960 (200)		1,370	1,280	1,140	1,010	900	810

ストレージシステム構成	床耐荷重 Pa (kg f/m ²)	最小左右 クリアラ ンス	最小前後クリアランス (b) ※mm					
			1,100	1,200	1,400	1,600	1,800	2,000
CBLMH4 (1台) + CHBB + SVP (1台) + DBL (32台)	6,860 (700)	(a) mm※	10	10	10	10	10	10
	5,880 (600)		40	10	10	10	10	10
	4,900 (500)		170	130	80	30	10	10
	4,410 (450)		250	220	150	100	50	10
	3,920 (400)		360	320	250	190	130	90
	3,430 (350)		500	450	370	300	240	190
	2,940 (300)		690	640	540	460	390	320
	2,450 (250)		960	890	780	680	590	510
	1,960 (200)		1,370	1,280	1,140	1,010	900	810
CBLMH4 (1台) + CHBB + SVP (1台) + DB60 (16台)	6,860 (700)	(a) mm※	10	10	10	10	10	10
	5,880 (600)		30	10	10	10	10	10
	4,900 (500)		150	120	70	20	10	10
	4,410 (450)		240	200	140	90	40	10
	3,920 (400)		350	310	240	180	120	80
	3,430 (350)		480	440	360	290	230	180
	2,940 (300)		670	620	520	440	370	310
	2,450 (250)		930	870	750	660	570	500
	1,960 (200)		1,340	1,250	1,110	990	880	780
CBLMH4 (1台) + CHBB + SVP (1台) + DBN (4台)	6,860 (700)	(a) mm※	10	10	10	10	10	10
	5,880 (600)		10	10	10	10	10	10
	4,900 (500)		10	10	10	10	10	10
	4,410 (450)		10	10	10	10	10	10
	3,920 (400)		50	20	10	10	10	10
	3,430 (350)		140	110	60	10	10	10
	2,940 (300)		270	230	170	110	60	20
	2,450 (250)		450	410	330	260	200	150
	1,960 (200)		730	670	570	490	410	350

注※

- ・ (a)は「[図 6 ラック間距離](#)」の(a)であり、RKU ラック間の左右の距離を示します。
- ・ (b)は「[図 6 ラック間距離](#)」の(b)であり、RKU ラック間の前後の距離を示します。
- ・ (a)は RKU ラックの左右、(b)は RKU ラックの前後に同じ距離を設けてください。
- ・ CBLMH4 (1台) + SVP (1台) + (DBS 32台接続) の場合、RKU ラックの総質量 (搭載ストレージシステムを含む) を 1,434.2kg、保守機材などを 75kg、フリーアクセス上のケーブルを 10kg/m² として計算しています。
CBLMH4 (1台) + SVP (1台) + (DBL 32台接続) の場合、RKU ラックの総質量 (搭載ストレージシステムを含む) を 1,537.5kg、保守機材などを 75kg、フリーアクセス上のケーブルを 10kg/m² として計算しています。

CBLMH4 (1台) + SVP (1台) + (DB60 16台接続) の場合、RKU ラックの総質量 (搭載ストレージシステムを含む) を 2,622.2kg、保守機材などを 75kg、フリーアクセス上のケーブルを 10kg/m² として計算しています。

CBLMH4 (1台) + SVP (1台) + (DBN 4台接続) の場合、RKU ラックの総質量 (搭載ストレージシステムを含む) を 438.5kg、保守機材などを 75kg、フリーアクセス上のケーブルを 10kg/m² として計算しています。

- CBLMH4 (1台) + CHBB + SVP (1台) + (DBS 32台接続) の場合、RKU ラックの総質量 (搭載ストレージシステムを含む) を 1,465.3kg、保守機材などを 75kg、フリーアクセス上のケーブルを 10kg/m² として計算しています。

CBLMH4 (1台) + CHBB + SVP (1台) + (DBL 32台接続) の場合、RKU ラックの総質量 (搭載ストレージシステムを含む) を 1,465.3kg、保守機材などを 75kg、フリーアクセス上のケーブルを 10kg/m² として計算しています。

CBLMH4 (1台) + CHBB + SVP (1台) + (DB60 16台接続) の場合、RKU ラックの総質量 (搭載ストレージシステムを含む) を 2,663.3kg、保守機材などを 75kg、フリーアクセス上のケーブルを 10kg/m² として計算しています。

CBLMH4 (1台) + CHBB + SVP (1台) + (DBN 4台接続) の場合、RKU ラックの総質量 (搭載ストレージシステムを含む) を 489.6kg、保守機材などを 75kg、フリーアクセス上のケーブルを 10kg/m² として計算しています。

- 保守作業性により、(b)の寸法を大きくとることを推奨します。

5.9.4 ラックの必要数

VSP E390, E590, E790 では、CBXSN/CBSN1/CBSN2 (コントローラシャーシ)、SVP (サービスプロセッサ)、DBS/DBL/DB60/DBN (ドライブボックス) をラックに搭載して使用します。コントローラシャーシに接続するドライブボックスの種類と搭載数によって、ラックの必要数が決まります。

VSP E990 では、CBLHN (コントローラシャーシ)、DBN (ドライブボックス) をラック 1 台に搭載して使用します。

VSP E1090 では、CBLMH4 (コントローラシャーシ)、SVP (サービスプロセッサ)、DBS/DBL/DB60/DBN (ドライブボックス) をラックに搭載して使用します。コントローラシャーシに接続するドライブボックスの種類と搭載数によって、ラックの必要数が決まります。

SVP の直上に奥行き寸法の長い装置 (※) を搭載する場合は、保守スペースを確保するため、SVP の上に 1U のスペースを空けて装置を搭載してください。

※ 奥行き寸法が 565mm より長い装置 (DBS, DBL より長い装置)

最小構成と最大構成の例を次の図に示します。

図 7 ストレージシステム構成例 (CBXSN/CBSN1/CBSN2 + SVP + DBS/DBL/DB60/DBN)



図 8 ストレージシステム構成例 (CBLHN + DBN)



図9 ストレージシステム構成例 (CBLMH4 + SVP + DBS/DBL/DB60/DBN)

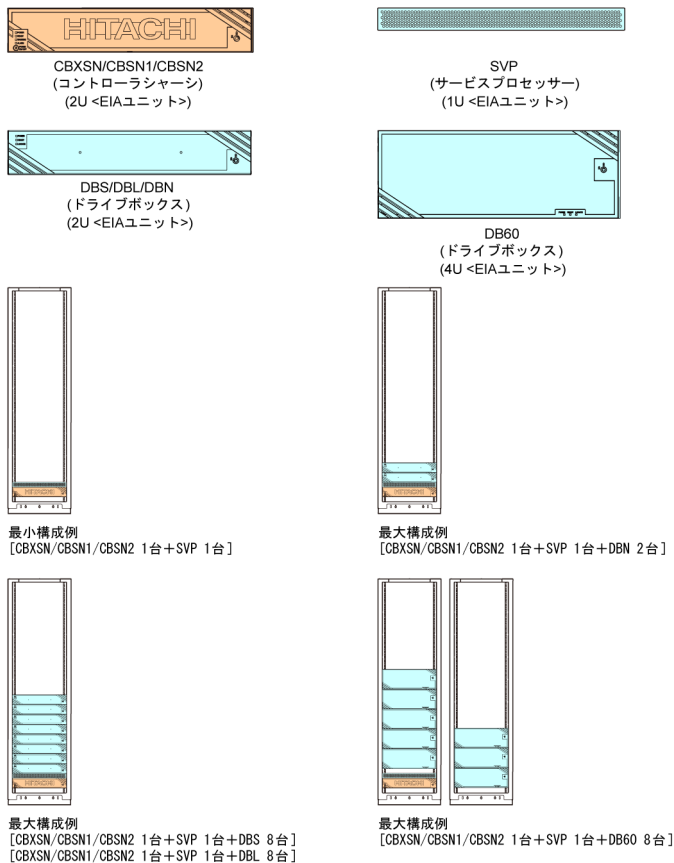

5.10 法規制の順守

本製品は次の規制/規格に準拠しています。

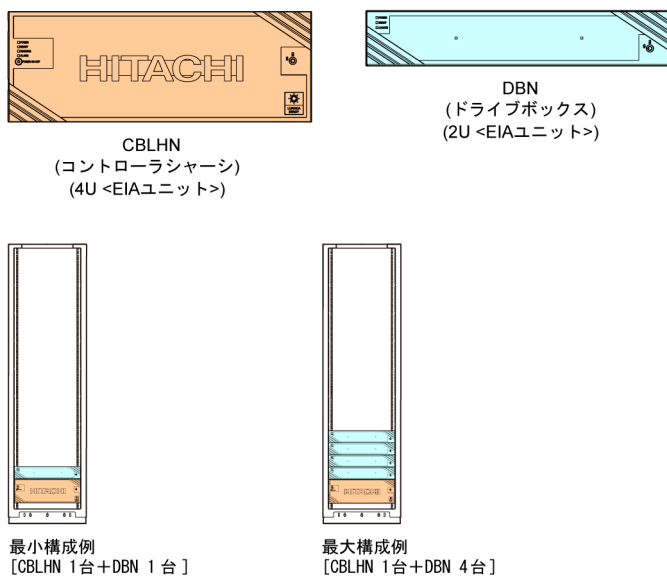
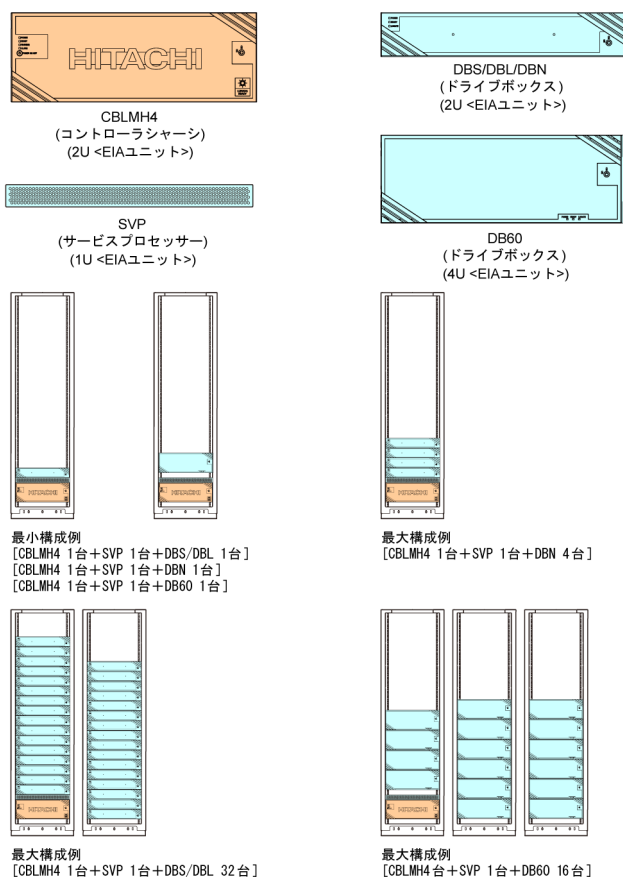
規格内容	仕様	マーク/ラベル表示	各国規制
電波規制	FCC Part15 Subpart B Class A	無	米国、カナダ
	ICES-003 Class A		
	AS/NZS CISPR32 Class A	無	オーストラリア、ニュージーランド
	TP TC 020	無	ロシア、ベラルーシ、カザフスタン
	CNS 13438	無	台湾
	KN32	無	韓国
	KN35		
	SANS 2332 Class A	無	南アフリカ共和国
	SANS 224		
	SANS 61000-3-2		
	SANS 61000-3-3	無	ウクライナ
	ДСТУ EN55022		
ДСТУ EN55024			

規格内容	仕様	マーク/ラベル表示	各国規制
電波認証	EN55032 : 2012 Class A	無	EU
	EN55024 : 2010		
	EN61000-3-2 : 2014		
	EN61000-3-3 : 2013		
安全認証	UL/CSA 60950-1 : 2007	無	米国、カナダ
	EN60950-1 : 2006+A11+A1+A12+A2	無	ドイツ
	IEC60950-1 : 2005+A1+A2	—	全 CB 加盟国
	IEC60950-1 : 2005+A1+A2	無	アルゼンチン
	TP TC 004/2011	無	ロシア
	CNS14336-1	無	台湾
	EN60950-1 : 2006+A11+A1+A12+A2	無	EU
	IS 13252 (Part 1)+A1+A2	無	インド
	IEC SANS 60950-1	無	南アフリカ共和国
	ДСТУ EN60950-1	無	ウクライナ
電波障害自主規制	VCCI-CISPR 32/2016	有 (VCCI)	日本国内

5.11 Fibre Channel

5.11.1 Fibre Channel ケーブル

直接接続、または Fibre Channel スイッチでストレージシステムを構成する場合の注意を示します。

- ホストアダプタと直接接続する場合は、VSP E390, E590, E790, E990, E1090 の Fibre Channel ポートのトポロジ設定を Loop もしくは Point to Point にしてください。ただし、Fibre Channel 16Gbps および 32Gbps は Loop 設定をサポートしていません。また、Fibre Channel 8Gbps および 4Gbps は Point to Point 設定での運用をサポートしていません。
- Fibre Channel スイッチと接続する場合は、VSP E390, E590, E790, E990, E1090 の Fibre Channel ポートのトポロジ設定を Point to Point にしてください。

トポロジ	32Gbps	16Gbps	8Gbps	4Gbps
直接接続	Point to Point※	Point to Point※	Loop	Loop
Switch 接続	Point to Point	Point to Point	Point to Point	Point to Point



メモ

※:

日立製ホストバスアダプタの Fabric Emulation 機能を用いた直接接続をする場合は、VSP E990, E1090 の Fibre Channel ポートの Fabric 設定を ON にしてください。

- Fibre Channel では高速なシリアルデータ転送をするため、FC-PH 規格に準拠した高品位のケーブルを使用してください。

図 10 Fibre Channel 接続仕様



表 55 Fibre Channel ケーブル距離

データ転送速度	最大ケーブル接続長			
	マルチモードケーブル			シングルモードケーブル
	OM2	OM3	OM4	
4Gbps	150m	380m	400m	10km
8Gbps	50m	150m	190m	
16Gbps	35m	100m	125m	
32Gbps	20m	70m	100m	

Fibre Channel インターフェースのケーブル仕様、およびコネクタ形状を示します。

表 56 ケーブル仕様

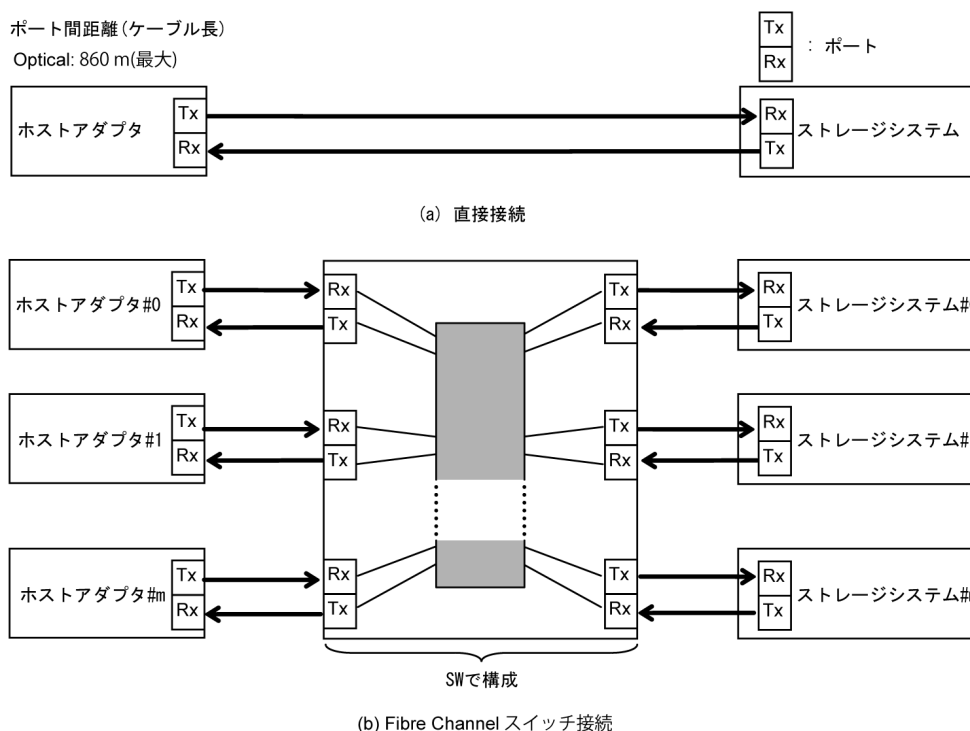
ケーブルタイプ	インターフェースタイプ	ケーブル形名	定格		
			ケーブル	コネクタ	
				一方のコネクタ	他方のコネクタ
LC-LC ケーブル (Shortwave 用)	Optical	DXLC-2P-PC-xxM- GC50/125-2SR(OMx)相当 品	50/125μm、 Multimode 波長 850nm	LC コネクタ	LC コネクタ

ケーブル タイプ	インター フェース タイプ	ケーブル形名	定格		
			ケーブル	コネクタ	
				一方の コネクタ	他方の コネクタ
LC-LC ケーブル (Longwave 用)		DXLC-2PS-SPC-xxM-SMC 10/125-2SR	9/125 μ m、 Singlemode 波長 1300nm		

図 11 ケーブル側コネクタ形状

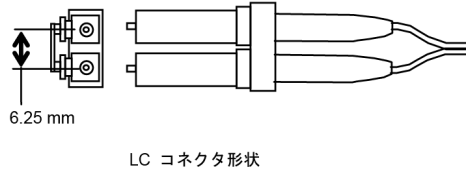

ストレージシステム側コネクタ形状

ストレージシステム側の Optical インターフェース用コネクタ形状を示します。

- LC コネクタ形状
- コネクタ形状：LC デュプレックス レセプタクルコネクタ
- ピッチ：6.25mm 平型 2 列

図 12 ストレージシステム側コネクタ形状

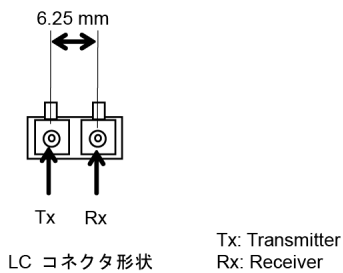

5.11.2 Fibre Channel ポート番号

コントローラシャーシに搭載されている Fibre Channel のポート番号を示します。

CBXSN 後面

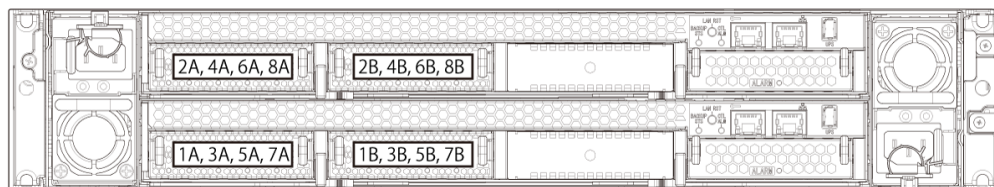

CBSN1/CBSN2 後面

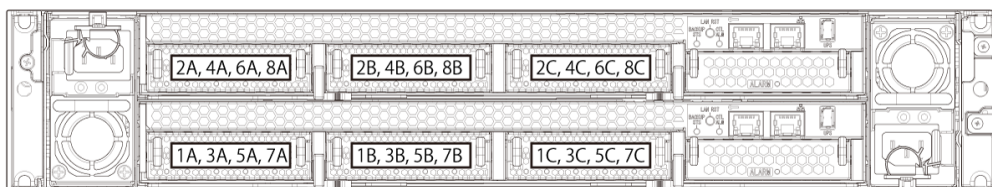

CBLHN 後面

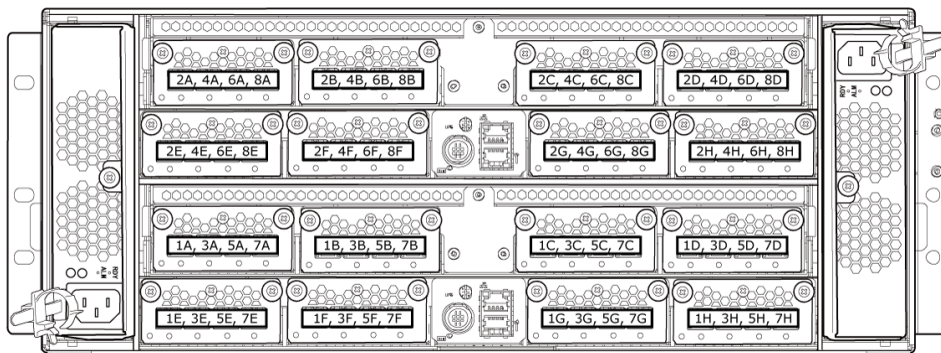

CBLMH4 後面

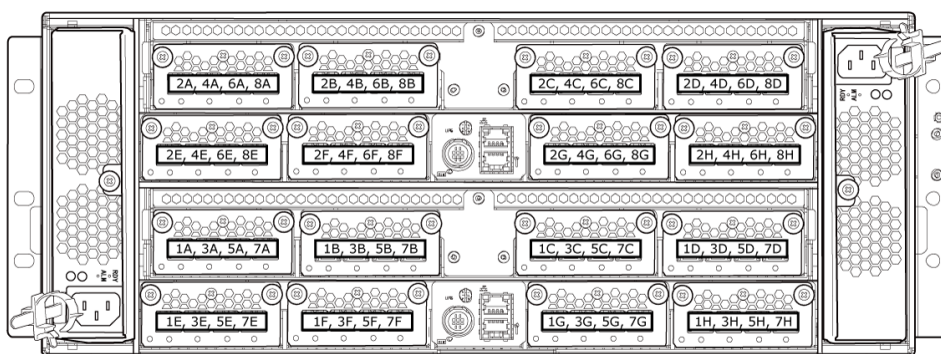

5.12 iSCSI

5.12.1 iSCSI ケーブル

表 57 iSCSI ケーブル距離

データ転送速度	最大ケーブル接続長			
	マルチモードケーブル			シングルモードケーブル
	OM2	OM3	OM4	
10Gbps iSCSI (Optic)	82m	300m	550m/400m※	—
25Gbps iSCSI (Optic)	—	70m	100m	—

注※

表 58 10 Gbps/25 Gbps iSCSI (Optic) 用ケーブル仕様

ケーブル タイプ	インター フェース タイプ	ケーブル形名	定格		
			ケーブル	コネクタ	
				一方の コネクタ	他方の コネクタ
LC-LC ケーブル	Optical	DXLC-2P-PC-xxM- GC50/125-2SR(OMx)相当 品	50/125μm、 Multimode 波長 850nm	LC コネクタ	LC コネクタ

図 13 10 Gbps/25 Gbps iSCSI 用ケーブル

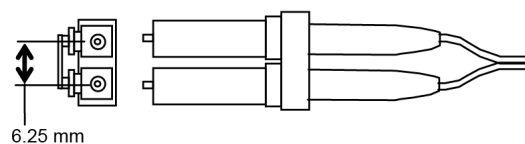

LC コネクタ形状

図 14 10 Gbps/25 Gbps iSCSI 用コネクタ

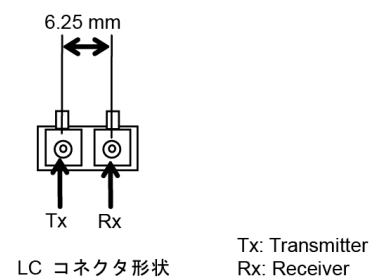

LC コネクタ形状

表 59 10 Gbps iSCSI (Copper) 用ケーブル仕様

ケーブル タイプ	最大ケーブル 接続長	転送速度	対応伝送帯域	仕様	
				ケーブル	コネクタ
カテゴリ 5e/6a LAN ケーブル	100m	1 Gbps	1000 BASE-T	STP※	RJ-45
カテゴリ 6a LAN ケーブル	50m	10 Gbps	10G BASE-T	STP※	RJ-45

注※

電波ノイズを抑える効果のある STP ケーブルを必ず使用してください。

図 15 10 Gbps iSCSI 用ケーブル

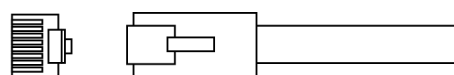

5.12.2 iSCSI ポート番号

コントローラシャーシに搭載されている iSCSI のポート番号を示します。

CBXSN 後面

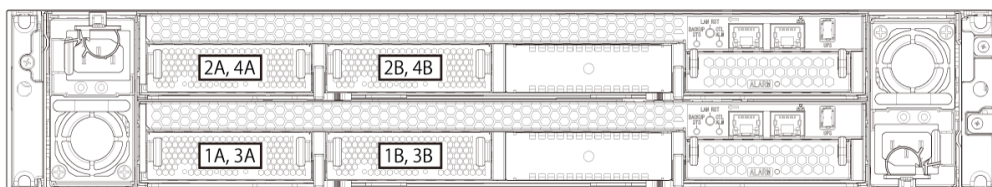

CBSN1/CBSN2 後面

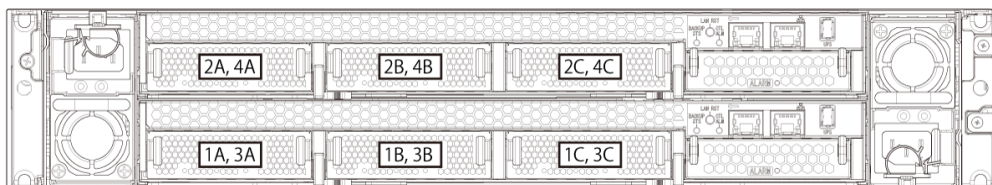

CBLHN 後面

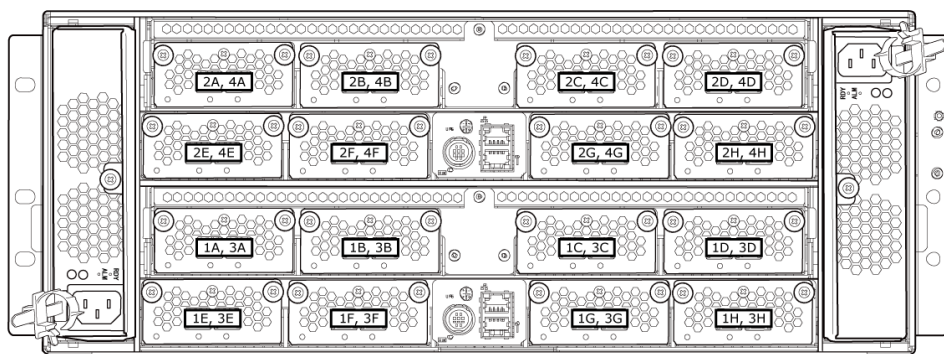

CBLMH4 後面

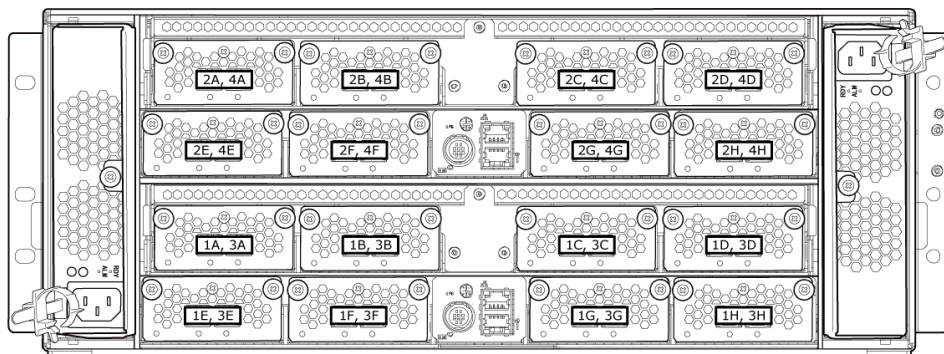

5.13 AC 電源ケーブル

- 100V 電源ケーブル (J1K)

表 60 100V 電源ケーブル (J1K)

ケーブル名	名称	型式	取得安全規格・定格
A-F6516-J1K 電源ケーブル	ケーブル	PVC コード	UL CSA 電気用品安全法 AC125V (13A または 15A) 用 標準
	コネクタ A	NEMA 規格 5-15P	
	コネクタ B	EN(IEC)60320-C13	

図 16 100V 電源ケーブル (J1K)

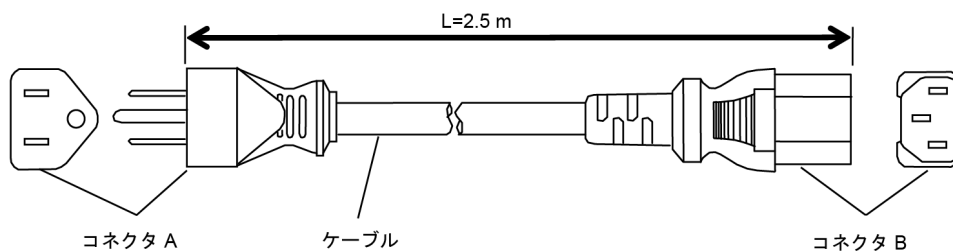

- 200V 電源ケーブル (J2H)

表 61 200V 電源ケーブル (J2H)

ケーブル名	名称	型式	取得安全規格・定格
A-F6516-J2H 電源ケーブル	ケーブル	PVC コード	UL CSA 電気用品安全法 AC250V (13A または 15A) ラック 用
	コネクタ A	EN(IEC)60320-C14	
	コネクタ B	EN(IEC)60320-C13	

図 17 200V 電源ケーブル (J2H)

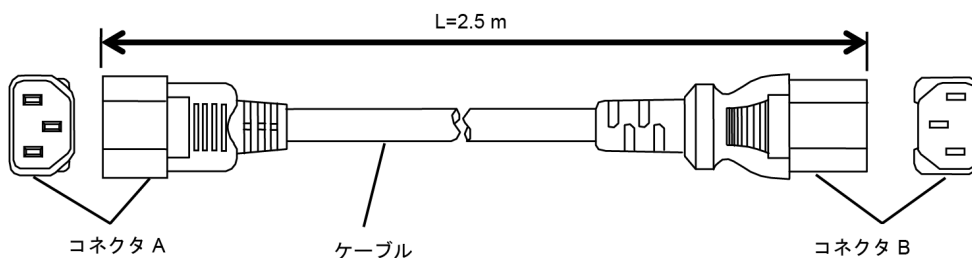

- 200V 電源ケーブル (J2H09、J2H5、J2H10)

表 62 200V 電源ケーブル (J2H09、J2H5、J2H10)

ケーブル名	名称	型式	取得安全規格・定格
A-F6516-J2H09/J2H5/ J2H10 電源ケーブル	ケーブル	CENELEC	UL CSA 電気用品安全法 AC250V (13A または 15A) ラック 用
	コネクタ A	EN(IEC)60320-C14	
	コネクタ B	EN(IEC)60320-C13	

図 18 200V 電源ケーブル (J2H09、J2H5、J2H10)

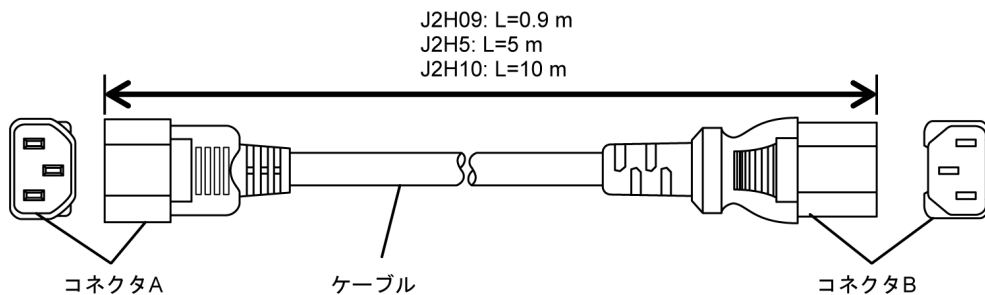

リモートアダプター仕様

リモートアダプターを使用することで、接続された VSP E390, E590, E790, E990, E1090 の電源制御を、リモートアダプターから行うことができます。

VSP E390, E590, E790, E990, E1090 とリモートアダプターを接続する場合は、担当営業/保守員へ連絡してください。

- 6.1 基本仕様
- 6.2 外観
- 6.3 接続仕様

6.1 基本仕様

VSP E390, E590, E790, E990, E1090 に接続されるリモートアダプターの基本仕様を示します。

表 63 リモートアダプター仕様

項目	リモートアダプター (本体)			リモートアダプター (ハブ)	
	HT-F40SE-VR4A※1	HT-F40SE-VR4B	HT-F40SE-VR4C※2	HT-F40SE-VR4H※3	
物理仕様	サイズ (幅×奥×高) (mm)	109×190×42			219×190×42
	質量 (kg)	1			2
入力電源仕様	入力電圧 (V)	AC100-120/200-240			
	周波数 (Hz)	50/60±1			
	相数/結線	単相保護アース付			
	定格電流 (A)	0.15			
動作環境仕様	温度 (°C)	稼働時：10～40 以内 停止時：-10～50 以内 輸送・保管時：-30～60 以内			
	湿度 (%)	稼働時：8～80 以内 停止時：8～90 以内 輸送・保管時：5～100 以内			
	振動 (m/s ²)	稼働時：2.5 以下 (5～300Hz) 停止時：5.0 以下 (5～300Hz) 輸送・保管時：5.0 以下			
絶縁性能	絶縁耐圧	AC1,500V (10mA, 1min)			
	絶縁抵抗	DC500V, 10MΩ 以上			

注※1

VR4C 経由で VSP E390, E590, E790, E990, E1090 と接続します。

注※2

単独で使用できません。

注※3

単独で使用できません。

VR4C 経由で VSP E390, E590, E790, E990, E1090 と接続します。

6.2 外観

図 19 リモートアダプター (HT-F40SE-VR4A) 外観図



図 20 リモートアダプター (HT-F40SE-VR4B) 外観図



図 21 リモートアダプター接続キット (HT-F40SE-VR4C) 外観図

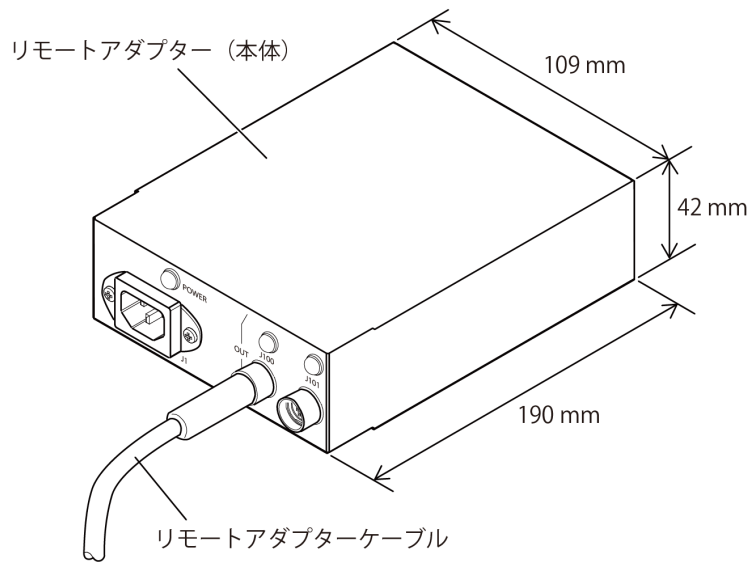

図 22 リモートアダプター (ハブ) (HT-F40SE-VR4H) 外観図

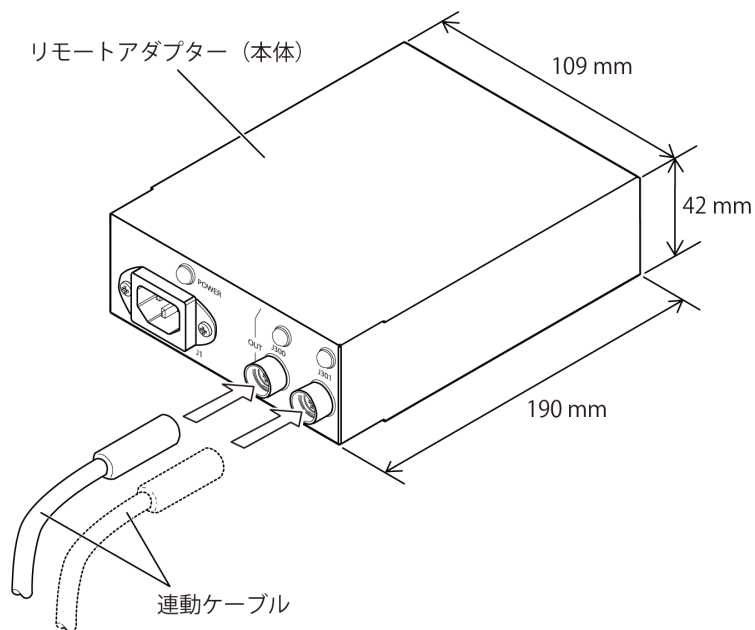

6.3 接続仕様

表 64 リモートアダプター接続仕様

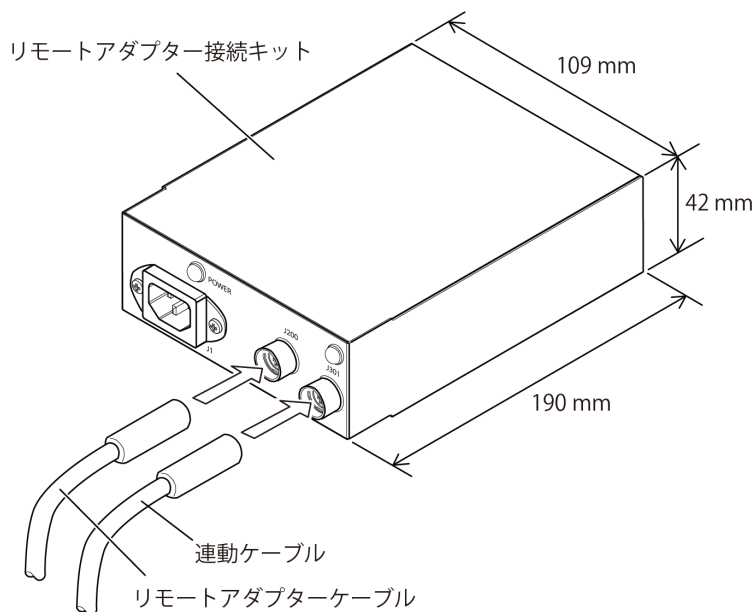
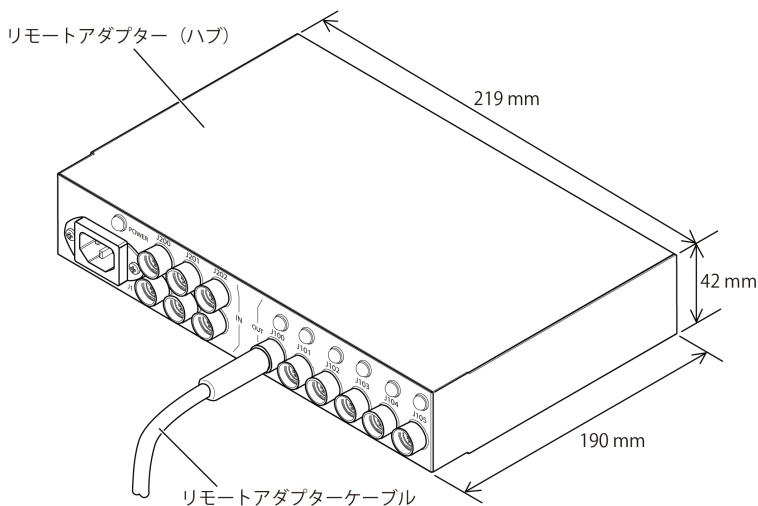
形名	接続距離	入力	出力	使用ケーブル
HT-F40SE-VR4A※1	～50m	AC 入力	リモートアダプター信号	<ul style="list-style-type: none"> ・ HT-F40SE-VRC2A ・ HT-F40SE-VRC5A ・ HT-F40SE-VRC10A ・ HT-F40SE-VRC20A ・ HT-F40SE-VRC50A
HT-F40SE-VR4B	～5m	AC 入力	連動信号	CBSN/CBLMH4 <ul style="list-style-type: none"> ・ HT-F40SJ-IXC3A ・ HT-F40SJ-IXC5A

形名	接続距離	入力	出力	使用ケーブル
				CBLHN ・ HT-F40SE-XD3A ・ HT-F40SE-XD5A
HT-F40SE-VR4C ^{※2}	入力：～ 50m 出力：～5m	リモートアダプター信号	連動信号	入力： ・ HT-F40SE-VRC2A ・ HT-F40SE-VRC5A ・ HT-F40SE-VRC10A ・ HT-F40SE-VRC20A ・ HT-F40SE-VRC50A 出力： CBSN/CBLMH4 ・ HT-F40SJ-IXC3A ・ HT-F40SJ-IXC5A CBLHN ・ HT-F40SE-XD3A ・ HT-F40SE-XD5A HT-F40SE-VR4A または HT-F40SE-VR4H とセットで接続
HT-F40SE-VR4H ^{※3}	～50m	リモートアダプター信号	リモートアダプター信号	・ HT-F40SE-VRC2A ・ HT-F40SE-VRC5A ・ HT-F40SE-VRC10A ・ HT-F40SE-VRC20A ・ HT-F40SE-VRC50A

注※1

VR4C 経由で VSP E390, E590, E790, E990, E1090 と接続します。

注※2

単独で使用できません。

注※3

単独で使用できません。

VR4C 経由で VSP E390, E590, E790, E990, E1090 と接続します。



用語解説

(英字)

bps (bits per second)

データ転送速度の標準規格です。

CBLHN

Hitachi Virtual Storage Platform E990 のコントローラシャーシの略称。

CBLMH4

Hitachi Virtual Storage Platform E1090 のコントローラシャーシの略称。

CBSN1

Hitachi Virtual Storage Platform E590 のコントローラシャーシの略称。

CBSN2

Hitachi Virtual Storage Platform E790 のコントローラシャーシの略称。

CBXSN

Hitachi Virtual Storage Platform E390 のコントローラシャーシの略称。

CHAP (Challenge Handshake Authentication Protocol)

認証方式のひとつ。ネットワーク上でやり取りされる認証情報はハッシュ関数により暗号化されるため、安全性が高いです。

CNA

Converged Network Adapter

CRC (Cyclic Redundancy Check)

巡回冗長検査。コンピュータデータに対し、偶発的変化を検出するために設計された誤り訂正符号。

CTL

Controller のことです。

DHCPv4

各クライアントが起動したときに、サーバが自動的に IPv4 アドレスを割り当てるクライアント/サーバ型のプロトコルのことです。

EIA

米国電子工業会のことを示します。単位として使用している場合、1 EIA=44.45 mm です。

ENC

ドライブボックスに搭載され、コントローラシャーシまたは他のドライブボックスとのインターフェース機能を有します。

Failover

故障しているものと機能的に同等のシステムコンポーネントへの自動的置換。

この **Failover** という用語は、ほとんどの場合、同じストレージデバイスおよびホストコンピュータに接続されているインテリジェントコントローラに適用されます。

コントローラのうちの1つが故障している場合、**Failover** が発生し、残っているコントローラがその I/O 負荷を引き継ぎます。

FC (Fibre Channel)

ストレージシステム間のデータ転送速度を高速にするため、光ケーブルなどで接続できるようにするインターフェースの規格のことです。

GUI (Graphical User Interface)

コンピュータやソフトウェアの表示画面をウィンドウや枠で分け、情報や操作の対象をグラフィック要素を利用して構成するユーザインターフェース。マウスなどのポインティングデバイスで操作することを前提に設計されます。

HBA (Host bus adapter)

ホストコンピュータのバスと、2つのチャネル間の情報転送を管理するファイバチャネルループとの間に位置する I/O アダプタ。

ホストプロセッサの性能に対する影響を最小限にするために、ホストバスアダプタは、多くの低レベルのインターフェース機能を自動的に行う、またはプロセッサの関与を最小にします。

Initiator (iSCSI initiator)

サーバとストレージシステム間の通信を制御するサーバにインストールされている iSCSI 特有のソフトウェア。

Internet Explorer

Windows® Internet Explorer®

iSNS (Internet Storage Naming Service)

iSCSI デバイスで使われる、自動検出、管理および構成ツール。

iSNS によって、イニシエータおよびターゲット IP アドレスの特定リストで個々のストレージシステムを手動で構成する必要がなくなります。代わりに、iSNS は、環境内のすべての iSCSI デバイスを自動的に検出、管理および構成します。

LACP

Link Aggregation Control Protocol

LAN ボード

コントローラシャーシに搭載され、ストレージシステムの管理、UPS とのインターフェース機能を有するモジュールです。

LDEV (logical device)

ストレージシステムに作成されるボリューム。

LRU

キャッシュメモリのデータ領域を開放する必要がある場合、すでにあるキャッシュメモリ上のデータをドライブに書き出すときに、最も長い時間使用していないデータを選択するアルゴリズムです。

NIC

Network Interface Card

NVMe ケーブル

コントローラシャーシとドライブボックス間を接続するためのケーブルです。

PCIe チャンネルボード

VSP E990, E1090 コントローラシャーシに搭載され、チャンネルボードボックスとのインターフェース機能を有します。

Point to Point

2点を接続して通信するトポロジ。

SAN (Storage-Area Network)

ストレージシステムとサーバ間を直接接続する専用の高速ネットワーク。

SAS ケーブル

コントローラシャーシとドライブボックス間を接続するためのケーブルです。

SNMP

ネットワーク管理するために開発されたプロトコルの1つです。

Storage Device List

日立ストレージシステムを管理するために使用されるアプリケーション。
Storage Navigator のコンポーネントの一つです。

Storage Navigator

日立ストレージシステムのストレージ機能を構成および管理するために使用されるマルチ機能のスケラブルストレージ管理アプリケーション。

Storage Navigator は Hitachi Device Manager のコンポーネントの1つです。

このマニュアルでは、Hitachi Device Manager - Storage Navigator のことを「Storage Navigator」と呼びます。

SVP (Service Processor)

VSP E390, E590, E790, E1090 コントローラシャーシと接続する管理サーバハードウェアです。

SVP (SuperVisor PC)

ストレージシステムを管理・運用するためのコンピュータです。SVP にインストールされている Storage Navigator からストレージシステムの設定や参照ができます。

UEFI

Unified Extensible Firmware Interface

UPS

ストレージシステムが停電や、瞬停のときでも停止しないようにするために搭載してある予備の電源のことです。

URL (Uniform Resource Locator)

リソースの場所や種類の両方を記載しているインターネット上の住所を記述する標準方式。

VSP E1090

Hitachi Virtual Storage Platform E1090

VSP E390

Hitachi Virtual Storage Platform E390

VSP E590

Hitachi Virtual Storage Platform E590

VSP E790

Hitachi Virtual Storage Platform E790

VSP E990

Hitachi Virtual Storage Platform E990

Windows

Microsoft® Windows® Operating System

WINS

Windows Internet Name Service

(カ行)

管理クライアント

SVP を操作するためのコンピュータです。

キャッシュ(キャッシュメモリ)

キャッシュメモリ(Cache Memory)とは、コントローラボードに搭載されるキャッシュメモリです。

メモリには、読み書きしたデータを一時的に保存し、ハードディスクより処理速度の早いメモリからデータを読み書きすることで、データ処理時間を短縮します。

クラスタ

ディスクセクターの集合体です。OSは各クラスタに対しユニークナンバーを割り当てし、それらがどのクラスタを使うかに応じて、ファイルの経過記録をとります。

(サ行)

スペアドライブ

通常リード、ライトが行われるドライブとは別に搭載されているドライブを指し、1台のドライブに故障が発生したとき、そのドライブに記憶されていたデータがスペアドライブにコピーされることで、システムとしては元と同様に使用できます。

ゾーニング

ホストとリソース間トラフィックの論理分離。ゾーンに分けることにより、処理は均等に分散されます。

(タ行)

チャンネルボード

コントローラシャーシに搭載され、ホストとのインターフェース機能を有します。

チャンネルボードボックス

VSP E990, E1090 コントローラシャーシに接続される、チャンネルボードの搭載数を拡張するきょう体です。

ディスクボード

コントローラシャーシに搭載され、ドライブボックスとのインターフェース機能を有します。

ドライブボックス

コントローラシャーシに接続される、ドライブを搭載するためのきょう体です。

2U サイズのドライブボックス : DBS/DBL/DBN

4U サイズのドライブボックス : DB60

(ハ行)

パリティグループ

1つ以上のボリュームをまとめることのできる一連のディスク。

パリティドライブ

RAID5を構成するときに、1つの RAID グループの中で1台のドライブがパリティドライブとなり、残りのドライブがデータドライブとなります。パリティドライブには複数台のデータドライブのデータから計算されたデータが記憶されます。これにより1つの RAID グループ内で1台のドライブが故障した場合でも、パリティドライブから再計算することでデータを損なわずにストレージシステムを使用できます。

RAID6を構成するときに、1つの RAID グループの中で2台のドライブがパリティドライブとなり、残りのドライブがデータドライブとなります。パリティドライブには複数台のデータドライブのデータから計算されたデータが記憶されます。これにより1つの RAID グループ内で2台のドライブが故障した場合でも、パリティドライブから再計算することでデータを損なわずにストレージシステムを使用できます。

ファームウェア

ストレージシステムで、ハードウェアの基本的な動作を制御しているプログラムです。

フラッシュメモリ

電氣的に内容を書き換え可能な ROM のことです。

EEPROM(Electrically Erasable and Programmable ROM)の一種です。電源の供給がなくても記憶内容を保持できるので、外部記憶装置などに多く利用されています。

ペア

データ管理目的として互いに関連している2つのボリュームを指します(例、レプリケーション、マイグレーション)。ペアは通常、お客様の定義によりプライマリもしくはソースボリューム、およびセカンダリもしくはターゲットボリュームで構成されます。

ペア状態

ペアオペレーション前後にボリュームペアに割り当てられた内部状態。ペアオペレーションが実行されている、もしくは結果として障害となっているときにペア状態は変化します。ペア状態はコピーオペレーションを監視し、およびシステム障害を検出するために使われます。

(ラ行)

ラック

電子機器をレールなどで棚状に搭載するフレームのことです。通常幅 19 インチで規定されるものが多く、それらを 19 型ラックと呼んでいます。搭載される機器の高さは EIA 規格で規定され、ボルトなどで機器を固定するためのネジ穴が設けられています。

リモートパス

ローカルストレージシステムとリモートストレージシステム上の同じポートに接続するルート。2つのリモートパスは各ストレージシステム用に設定される必要があります（ストレージシステムに搭載された 2 台のコントローラボードごとに 1 パス）。

リンクアグリゲーション

複数のポートを集約して、仮想的にひとつのポートとして使う技術です。これによりデータリンクの帯域幅を広げるとともに、ポートの耐障害性を確保します。

索引

A

AC 電源ケーブル 241

C

CBLHN

LAN ボード 103
チャンネルボード 96
電源 104
フロントベゼル 89

CBLMH4

LAN ボード 103
チャンネルボード 96
電源 104
フロントベゼル 93

CBSN

チャンネルボード 96

CBSN1

電源 104
フロントベゼル 81

CBSN2

電源 104
フロントベゼル 85

CBXSN

チャンネルボード 96
電源 104
フロントベゼル 77

D

DB60

ENC 116
後面 116
上面 116
電源 116
フロントベゼル 116

DBL

ENC 113
後面 113
前面 113
電源 113
フロントベゼル 113

DBN

ENC 120

後面 120
最大ドライブ数 108
前面 120
電源 120
フロントベゼル 120

DBS

ENC 110
後面 110
前面 110
電源 110
フロントベゼル 110

E

ENC

DB60 116
DBL 113
DBN 120
DBS 110

F

FAN

CHBB 123
Fibre Channel
ケーブル 235

I

iSCSI

ケーブル 238
ボード 97

P

PCIe チャンネルパッケージ (PCP)
CHBB 124

S

Storage Navigator
トラブルシューティング 68

か

外観 245
形名一覧 125
環境仕様 218

き

機器仕様 162
起動 60
基本仕様 244

け

ケーブル
AC 電源ケーブル 241
Fibre Channel 235
iSCSI 238

こ

後面
DB60 116
DBN 120
DBS 110
コントローラシャーシ概要 76
コントローラシャーシとドライブボックス 72
コントローラボード LED
CBLHN 91
CBLMH4 95
CBSN1 84
CBSN2 88
CBXSN 80

さ

最大数
ドライブ 108

し

仕様
環境 218
機器 162
基本 244
上面
DB60 116

す

スイッチパッケージ (SWPK)
CHBB 123
寸法 74

せ

前面
DBL 113
DBN 120
DBS 110

ち

チャンネルボードボックス (CHBB)
フロントベゼル 123

て

停止 63
電源
CBLHN 104
CBLMH4 104
CBSN1 104
CBSN2 104
CBXSN 104
DB60 116
DBL 113
DBN 120
DBS 110
電源 (CHBBPS)
CHBB 125

と

ドライブ
最大ドライブ数 108
トラブルシューティング
Storage Navigator 68

ひ

光
ケーブル 235

ふ

フロントベゼル
CBLHN 89
CBLMH4 93
CBSN1 81
CBSN2 85
CBXSN 77

DB60 116
DBL 113
DBN 120
DBS 110
チャンネルボードボックス (CHBB) 123
フロントベゼル LED
DB60 116
DBL 113
DBN 120
DBS 110

ほ

ボード
iSCSI 97
ポート
PCIe 100

