

REST API リファレンスガイド

Hitachi Virtual Storage Platform 5100, 5500, 5100H, 5500H

Hitachi Virtual Storage Platform E590, E790, E990

Hitachi Virtual Storage Platform F350, F370, F700, F900

Hitachi Virtual Storage Platform G130, G150, G350, G370, G700, G900

4060-1J-U70-50

REST API を使ってストレージシステムを操作する場合は、必ずこのマニュアルを読み、操作手順、および指示事項をよく理解してから操作してください。また、このマニュアルをいつでも利用できるよう、REST API を使用するコンピュータの近くに保管してください。

著作権

All Rights Reserved, Copyright (C) 2018,2021, Hitachi, Ltd.

免責事項

このマニュアルの内容の一部または全部を無断で複製することはできません。

このマニュアルの内容については、将来予告なしに変更することがあります。

このマニュアルに基づいてソフトウェアを操作した結果、たとえ当該ソフトウェアがインストールされているお客様所有のコンピュータに何らかの障害が発生しても、当社は一切責任を負いかねますので、あらかじめご了承ください。このマニュアルの当該ソフトウェアご購入後のサポートサービスに関する詳細は、弊社営業担当にお問い合わせください。

This product includes software developed by the Apache Software Foundation (<http://www.apache.org/>).

商標類

HITACHI は、株式会社 日立製作所の商標または登録商標です。

AIX は、世界の多くの国で登録された International Business Machines Corporation の商標です。

Linux は、Linus Torvalds 氏の日本およびその他の国における登録商標または商標です。

Microsoft は、米国 Microsoft Corporation の米国およびその他の国における登録商標または商標です。

Oracle と Java は、Oracle Corporation 及びその子会社、関連会社の米国及びその他の国における登録商標です。文中の社名、商品名等は各社の商標または登録商標である場合があります。

Red Hat is a registered trademark of Red Hat, Inc. in the United States and other countries.

Red Hat は、米国およびその他の国における Red Hat, Inc. の登録商標です。

Red Hat Enterprise Linux is a registered trademark of Red Hat, Inc. in the United States and other countries.

Red Hat Enterprise Linux は、米国およびその他の国における Red Hat, Inc. の登録商標です。

Windows は、米国 Microsoft Corporation の米国およびその他の国における登録商標または商標です。

その他記載の会社名、製品名などは、それぞれの会社の商標もしくは登録商標です。

輸出時の注意

本製品を輸出される場合には、外国為替及び外国貿易法の規制並びに米国輸出管理規則など外国の輸出関連法規をご確認の上、必要な手続きをお取りください。

なお、不明な場合は、弊社担当営業にお問い合わせください。

発行

2021年4月(4060-1J-U70-50)

目次

はじめに.....	13
対象ストレージシステム.....	14
マニュアルの参照と適合ファームウェアバージョン.....	14
対象読者.....	15
サポート.....	15
マニュアルで使用する記号について.....	15
発行履歴.....	15
1.REST API の概要.....	19
1.1 REST API のシステム構成.....	21
1.1.1 VSP G130 を使用する場合の注意事項.....	22
1.1.2 ストレージシステムの設定ファイルをバックアップ・リストアする場合の注意事項 (VSP 5000 シリーズ).....	22
1.2 SSL 通信を利用する場合の要件.....	23
1.3 管理対象のリソースの指定.....	23
1.4 オブジェクト ID の指定方法.....	26
1.5 サポートする HTTP メソッド.....	28
1.6 ユーザ認証.....	29
1.7 セッション管理.....	30
1.8 リクエストヘッダ.....	32
1.9 レスポンスヘッダ.....	34
1.10 HTTP ステータスコード.....	34
1.11 リクエストおよびレスポンスのフォーマット.....	35
1.12 クエリパラメータ.....	37
1.13 データ型.....	37
1.14 出力形式.....	38
1.15 データオブジェクト.....	39
1.16 ジョブオブジェクト.....	39
1.17 エラーオブジェクト.....	41
1.18 リクエストオブジェクト.....	44
1.19 Action テンプレートオブジェクト.....	44
1.20 リソースのロック.....	45

2.REST API で共通の操作.....	49
2.1 バージョン情報を取得する.....	50
2.2 ストレージシステムの一覧を取得する.....	51
2.3 特定のストレージシステムの情報を取得する.....	52
2.4 ストレージシステムのサマリ情報を取得する.....	54
2.5 セッションの一覧を取得する.....	59
2.6 特定のセッションの情報を取得する.....	61
2.7 セッションを生成する.....	62
2.8 セッションを破棄する.....	63
2.9 ジョブの情報の一覧を取得する.....	64
2.10 特定のジョブの情報を取得する.....	67
2.11 リソースグループをロックする.....	69
2.12 リソースグループをアンロックする.....	70
3.ユーザ管理とアクセス制御.....	73
3.1 ユーザ管理とアクセス制御の概要.....	75
3.2 ユーザ管理とアクセス制御の操作の流れ.....	76
3.3 ユーザ ID とパスワードの入力規則.....	76
3.4 リソースグループの一覧を取得する.....	77
3.5 特定のリソースグループの情報を取得する.....	81
3.6 リソースグループを作成する.....	83
3.7 リソースグループにリソースを登録する.....	84
3.8 リソースグループからリソースを削除する.....	87
3.9 リソースグループを削除する.....	89
3.10 ユーザグループの一覧を取得する.....	90
3.11 特定のユーザグループの情報を取得する.....	92
3.12 ユーザグループを作成する.....	94
3.13 ユーザグループの設定を変更する.....	96
3.14 ユーザグループにリソースグループを割り当てる.....	98
3.15 ユーザグループに割り当てたリソースグループを解除する.....	100
3.16 ユーザグループを削除する.....	101
3.17 ユーザの一覧を取得する.....	102
3.18 特定のユーザの情報を取得する.....	104
3.19 ユーザを作成する.....	105
3.20 ユーザのパスワードを変更する.....	107
3.21 ユーザをユーザグループに登録する.....	108
3.22 ユーザをユーザグループから削除する.....	110
3.23 ユーザを削除する.....	112
4.パリティグループの操作.....	115
4.1 パリティグループとは.....	116
4.2 パリティグループの情報を取得する.....	117
4.3 特定のパリティグループの情報を取得する.....	121

4.4 ドライブの情報を取得する.....	124
4.5 特定のドライブの情報を取得する.....	129
4.6 パリティグループを作成する.....	131
4.7 ドライブの設定を変更する.....	133
4.8 パリティグループの容量拡張の設定を変更する.....	135
4.9 パリティグループをフォーマットする.....	136
4.10 パリティグループを削除する.....	138
5.ボリュームの割り当て.....	141
5.1 ボリュームの割り当てとは.....	144
5.2 ストレージシステムの容量情報を取得する.....	145
5.3 ストレージシステムの合計効果の情報を取得する.....	147
5.4 ボリュームの情報を取得する.....	150
5.5 特定のボリュームの情報を取得する.....	168
5.6 ボリュームを作成する.....	170
5.7 ボリュームをフォーマットする.....	173
5.8 ボリュームの容量を拡張する.....	175
5.9 ボリュームの設定を変更する.....	177
5.10 ボリュームの状態を変更する.....	181
5.11 ボリュームのシュレディングを実行する.....	183
5.12 DP ボリュームのゼロデータページを破棄する.....	186
5.13 ボリュームに割り当てられた MP ブレードを変更する.....	187
5.14 ボリュームを削除する.....	188
5.15 ポートの情報を取得する.....	190
5.16 特定のポートの情報を取得する.....	195
5.17 ポートの属性を変更する.....	201
5.18 ホストグループまたは iSCSI ターゲットの情報を取得する.....	202
5.19 特定のホストグループまたは iSCSI ターゲットの情報を取得する.....	207
5.20 ホストモードおよびホストモードオプションの一覧を取得する.....	210
5.21 ホストグループまたは iSCSI ターゲットを作成する.....	211
5.22 ホストグループまたは iSCSI ターゲットの設定を変更する.....	214
5.23 ホストグループまたは iSCSI ターゲットを削除する.....	216
5.24 WWN の情報を取得する.....	217
5.25 特定の WWN の情報を取得する.....	219
5.26 ホストグループに WWN を登録する.....	220
5.27 WWN にニックネームを設定する.....	221
5.28 ホストグループから WWN を削除する.....	223
5.29 iSCSI ネームを取得する.....	224
5.30 特定の iSCSI ネームの情報を取得する.....	226
5.31 iSCSI ターゲットに iSCSI ネームを登録する.....	228
5.32 iSCSI ネームにニックネームを設定する.....	229
5.33 iSCSI ターゲットから iSCSI ネームを削除する.....	231
5.34 CHAP ユーザの情報を取得する.....	232

5.35 特定の CHAP ユーザの情報を取得する.....	234
5.36 iSCSI ターゲットに CHAP ユーザ名を設定する.....	235
5.37 CHAP ユーザにシークレットパスワードを設定する.....	237
5.38 iSCSI ターゲットから CHAP ユーザ名を削除する.....	238
5.39 LU パスの情報を取得する.....	240
5.40 特定の LU パスの情報を取得する.....	243
5.41 指定したホストへ ping コマンドを送信する.....	245
5.42 LU パスを設定する.....	246
5.43 ALUA のパスの優先度を設定する.....	248
5.44 LU パスを削除する.....	249
5.45 コマンドデバイスを設定する.....	251
5.46 MP の情報の一覧を取得する.....	253
5.47 LU パスを指定してホストリザーブ状態を解除する.....	255
5.48 ホストグループを指定してホストリザーブ状態を解除する.....	256
6. プールの管理.....	259
6.1 プールとは.....	260
6.2 プールの情報を取得する.....	261
6.3 特定のプールの情報を取得する.....	279
6.4 プールを作成する.....	286
6.5 プールの設定を変更する.....	289
6.6 プールを拡張する.....	292
6.7 プールを縮小する.....	294
6.8 プールの性能モニタリングをする.....	296
6.9 階層再配置をする.....	297
6.10 プールの閉塞を解除する.....	299
6.11 プール単位で容量削減機能を初期化する.....	300
6.12 プールを削除する.....	302
7. I/O 性能の最適化.....	305
7.1 I/O 性能の最適化とは.....	307
7.2 CLPR の情報を取得する.....	308
7.3 特定の CLPR の情報を取得する.....	310
7.4 CLPR を作成する.....	311
7.5 CLPR の設定を変更する.....	312
7.6 CLPR を削除する.....	314
7.7 CLPR に LDEV を割り当てる.....	315
7.8 CLPR にパリティグループを割り当てる.....	317
7.9 外部パリティグループの情報を取得する.....	318
7.10 特定の外部パリティグループの情報を取得する.....	321
7.11 CLPR に外部パリティグループを割り当てる.....	323
7.12 外部パリティグループに割り当てられた MP ブレードを変更する.....	324
7.13 ポリュームに QoS の設定をする.....	326

7.14 QoS を設定したボリュームの性能情報を取得する.....	328
7.15 QoS グループを管理する.....	330
7.16 Server Priority Manager の情報の一覧を取得する.....	330
7.17 特定の Server Priority Manager の情報を取得する.....	332
7.18 ボリュームと HBA の WWN または iSCSI ネームを指定して Server Priority Manager に設定する.....	334
7.19 Server Priority Manager に設定した情報を変更する.....	336
7.20 Server Priority Manager の情報を削除する.....	338
8.ShadowImage ペアの管理.....	341
8.1 ShadowImage とは.....	342
8.2 ShadowImage ペアの操作の流れ.....	343
8.3 ペアの状態遷移 (ShadowImage)	345
8.4 コピーグループの一覧を取得する.....	346
8.5 特定のコピーグループの情報を取得する.....	349
8.6 ShadowImage ペアの一覧を取得する.....	352
8.7 特定の ShadowImage ペアの情報を取得する.....	354
8.8 すべての ShadowImage ペアの情報を取得する.....	356
8.9 ShadowImage ペアを作成する.....	359
8.10 コピーグループ単位で ShadowImage ペアを分割する.....	362
8.11 ShadowImage ペアを分割する.....	364
8.12 コピーグループ単位で ShadowImage ペアを再同期する.....	366
8.13 ShadowImage ペアを再同期する.....	368
8.14 コピーグループ単位で ShadowImage ペアをリストアする.....	370
8.15 ShadowImage ペアをリストアする.....	372
8.16 コピーグループを削除する.....	374
8.17 ShadowImage ペアを削除する	376
9.Thin Image ペアの管理.....	379
9.1 Thin Image とは.....	381
9.2 Thin Image ペアの操作の流れ.....	382
9.3 ペアの状態遷移 (Thin Image)	385
9.4 スナップショットグループ単位で Thin Image ペアの情報を取得する.....	387
9.5 特定のスナップショットグループを指定して Thin Image ペアの情報を取得する.....	392
9.6 Thin Image ペアの情報を取得する.....	395
9.7 特定の Thin Image ペアの情報を取得する.....	400
9.8 すべての Thin Image ペアの情報を取得する.....	403
9.9 Thin Image ペアを作成する.....	406
9.10 スナップショットグループ単位でスナップショットデータを取得する.....	409
9.11 スナップショットデータを取得する.....	410
9.12 スナップショットグループ単位で Thin Image ペアを再同期してスナップショットデータを削除する.....	412
9.13 Thin Image ペアを再同期してスナップショットデータを削除する.....	414
9.14 スナップショットグループ単位でスナップショットデータをリストアする.....	416
9.15 スナップショットデータをリストアする.....	417

9.16	スナップショットデータへセカンダリボリュームを割り当てる	419
9.17	スナップショットデータへのセカンダリボリュームの割り当てを解除する	421
9.18	スナップショットグループ単位で Thin Image ペアを削除する	423
9.19	Thin Image ペアを削除する	424
9.20	スナップショットツリー単位で Thin Image ペアを削除する	425
9.21	スナップショットツリー単位で Thin Image ペアのガベージデータを削除する	426
9.22	スナップショットグループ単位でクローンを実行する	428
9.23	Thin Image ペアに対してクローンを実行する	430
10.	リモートコピーの環境構築	433
10.1	リモートコピーの環境構築の流れ	434
10.2	リモートストレージシステムの登録と削除	435
10.2.1	リモートストレージシステムの情報の登録と削除とは	436
10.2.2	リモートストレージシステムの一覧を取得する	436
10.2.3	特定のリモートストレージシステムの情報を取得する	438
10.2.4	リモートストレージシステムの情報を登録する	440
10.2.5	リモートストレージシステムの情報を削除する	441
10.3	リモート接続の設定	442
10.3.1	リモート接続の設定とは	443
10.3.2	リモート接続の一覧を取得する	444
10.3.3	特定のリモート接続の情報を取得する	446
10.3.4	リモート接続を作成する	449
10.3.5	リモート接続の設定を変更する	451
10.3.6	リモート接続にリモートパスを追加する	453
10.3.7	リモート接続からリモートパスを削除する	455
10.3.8	リモート接続を削除する	457
10.3.9	iSCSI ポートの情報を取得する	458
10.3.10	特定の iSCSI ポートの情報を取得する	460
10.3.11	iSCSI ポートを登録する	462
10.3.12	iSCSI ポートの登録情報を削除する	465
10.4	ジャーナルの設定	466
10.4.1	ジャーナルの情報を取得する	466
10.4.2	特定のジャーナルの情報を取得する	471
10.4.3	ジャーナルを作成する	473
10.4.4	ミラーのジャーナルの状態	474
10.4.5	ジャーナルの設定を変更する	475
10.4.6	ジャーナルにボリュームを追加する	477
10.4.7	ジャーナルからジャーナルボリュームを削除する	479
10.4.8	ジャーナルに割り当てられた MP ブレードを変更する	480
10.4.9	ジャーナルを削除する	482
10.5	Quorum の設定	483
10.5.1	Quorum ディスクの情報を取得する	483
10.5.2	特定の Quorum ディスクの情報を取得する	484
10.5.3	Quorum ディスクの情報を登録する	486
10.5.4	Quorum ディスクの情報を削除する	487
11.	TrueCopy ペア/Universal Replicator ペアの管理	489
11.1	TrueCopy/Universal Replicator とは	491
11.2	TrueCopy ペア/Universal Replicator ペアの操作の流れ	492

11.3 Universal Replicator ペアの正サイト障害時のリカバリ操作の流れ.....	494
11.4 ペアの状態遷移 (TrueCopy/Universal Replicator)	497
11.5 リモートコピーグループの一覧を取得する	500
11.6 特定のリモートコピーグループの情報を取得する.....	505
11.7 特定のリモートコピーペアの情報を取得する.....	513
11.8 TrueCopy/Universal Replicator ペアの情報を取得する.....	518
11.9 すべてのリモートコピーペアの情報を取得する.....	520
11.10 TrueCopy ペア/Universal Replicator ペアを作成する.....	524
11.11 コピーグループ単位で TrueCopy ペア/Universal Replicator ペアを分割する.....	530
11.12 TrueCopy ペア/Universal Replicator ペアを分割する.....	534
11.13 コピーグループ単位で TrueCopy ペア/Universal Replicator ペアを再同期する.....	538
11.14 TrueCopy ペア/Universal Replicator ペアを再同期する.....	542
11.15 コピーグループ単位で TrueCopy ペア/Universal Replicator ペアを削除する.....	547
11.16 TrueCopy ペア/Universal Replicator ペアを削除する.....	549
11.17 コピーグループ単位で副サイト側のボリュームで業務を引き継ぐ (テイクオーバー)	550
11.18 コピーペア単位で副サイト側のボリュームで業務を引き継ぐ (テイクオーバー)	552
12.global-active device ペアの管理.....	555
12.1 global-active device とは.....	556
12.2 global-active device ペアの操作の流れ.....	557
12.3 ペアの状態遷移 (global-active device)	559
12.4 リモートコピーグループの一覧を取得する	562
12.5 特定のリモートコピーグループの情報を取得する.....	568
12.6 global-active device ペアの情報を取得する.....	575
12.7 特定のリモートコピーペアの情報を取得する.....	578
12.8 すべてのリモートコピーペアの情報を取得する.....	583
12.9 global-active device ペアを作成する.....	588
12.10 コピーグループ単位で global-active device ペアを削除する.....	591
12.11 global-active device ペアを削除する.....	593
12.12 コピーグループ単位で global-active device ペアを中断する.....	595
12.13 global-active device ペアを中断する.....	598
12.14 コピーグループ単位で global-active device ペアを再同期する.....	601
12.15 global-active device ペアを再同期する.....	605
13.Volume Migration の操作.....	611
13.1 Volume Migration とは.....	612
13.2 Volume Migration の操作の流れ.....	614
13.3 ペアの状態遷移 (Volume Migration)	616
13.4 Volume Migration 用のペアを作成する.....	618
13.5 コピーグループ単位でマイグレーションを実行する.....	619
13.6 マイグレーションを実行する.....	621
13.7 コピーグループの一覧を取得する (Volume Migration)	623
13.8 特定のコピーグループの情報を取得する (Volume Migration)	625

13.9 ペアの一覧を取得する (Volume Migration)	628
13.10 特定のペアの情報を取得する (Volume Migration)	630
13.11 ペアを削除する (Volume Migration)	632
13.12 コピーグループを削除する (Volume Migration)	633
13.13 コピーグループ単位でマイグレーションをキャンセルする.....	635
13.14 マイグレーションをキャンセルする.....	637
14. Universal Volume Manager の操作.....	639
14.1 Universal Volume Manager とは.....	641
14.2 Universal Volume Manager の操作の流れ.....	642
14.3 外部ストレージシステム側ポートの iSCSI ターゲット情報を取得する.....	646
14.4 ローカルストレージシステム側ポートに外部ストレージシステムの iSCSI ネームを登録する.....	648
14.5 ローカルストレージシステム側ポートに登録された外部ストレージシステムの iSCSI ネームを取得する.....	650
14.6 ローカルストレージシステム側ポートに登録された外部ストレージシステムの iSCSI ターゲットにログインテストする.....	653
14.7 外部ストレージシステムのポートの一覧を取得する.....	654
14.8 外部ストレージシステム側ポートの LU の一覧を取得する.....	656
14.9 外部ボリュームをマッピングする.....	659
14.10 外部パスグループの一覧を取得する.....	661
14.11 指定した外部パスグループの情報を取得する.....	666
14.12 外部パスグループに外部パスを追加する.....	669
14.13 外部パスグループから外部パスを削除する.....	671
14.14 外部ボリュームのマッピングを解除する.....	673
14.15 外部ボリュームへの接続を切断する.....	675
14.16 ローカルストレージシステム側ポートに登録された外部ストレージシステムの iSCSI ネームを削除する.....	676
15. ストレージシステムの初期設定.....	679
15.1 ストレージシステムの初期設定とは.....	681
15.2 ストレージシステムのシステム日時を取得する.....	682
15.3 ストレージシステムで使用できるタイムゾーンの一覧を取得する.....	683
15.4 ストレージシステムのシステム日時を設定する.....	685
15.5 初期設定に必要なファイルをアップロードする.....	688
15.6 監査ログの転送先情報を取得する.....	689
15.7 監査ログの転送先を設定する.....	691
15.8 監査ログの転送先にテストメッセージを送信する.....	695
15.9 SNMP の設定情報を取得する.....	696
15.10 SNMP の障害通知の送信先を設定する.....	700
15.11 SNMP トラップのテスト送信をする.....	706
15.12 障害通知メールの設定情報を取得する.....	707
15.13 障害通知メールの設定をする.....	709
15.14 障害通知メールの送信先アドレスを追加する.....	712
15.15 障害通知メールの送信先アドレスを削除する.....	714
15.16 障害通知メールのテスト送信をする.....	715

15.17 ライセンス情報の一覧を取得する.....	716
15.18 特定のライセンス情報を取得する.....	719
15.19 プログラムプロダクトをインストールする.....	720
15.20 ライセンスを有効または無効にする.....	722
15.21 プログラムプロダクトをアンインストールする.....	723
15.22 ストレージシステムに設定されている外部認証サーバの検索用ユーザの情報を変更する.....	724
16.データの暗号化.....	727
16.1 データの暗号化とは.....	728
16.2 データ暗号化の操作の流れ.....	728
16.3 暗号化環境の設定情報を取得する.....	733
16.4 暗号化環境の設定を変更する.....	735
16.5 暗号化鍵の個数を取得する.....	736
16.6 暗号化鍵の一覧を取得する.....	737
16.7 特定の暗号化鍵を取得する.....	740
16.8 暗号化鍵を作成する.....	741
16.9 暗号化鍵を削除する.....	743
16.10 暗号化鍵をバックアップする.....	744
16.11 暗号化鍵をリストアする.....	746
17.ストレージシステムの監視.....	749
17.1 アラート情報の一覧を取得する.....	750
17.2 ストレージシステムに搭載されたハードウェアの情報を取得する.....	752
17.3 チャネルボードの情報を取得する.....	764
18.仮想ストレージマシンによるリソースの管理.....	767
18.1 仮想ストレージマシンによるリソースの管理とは.....	768
18.2 仮想ストレージマシンによるリソース管理の操作の流れ.....	768
18.3 仮想ストレージマシンの一覧を取得する.....	770
18.4 特定の仮想ストレージマシンの情報を取得する.....	771
18.5 仮想ストレージマシンを作成する.....	773
18.6 仮想ストレージマシンを削除する.....	774
18.7 仮想 LDEV の情報を取得する.....	776
18.8 仮想 LDEV 番号を設定する.....	780
18.9 仮想 LDEV 番号を削除する.....	782
19.サンプルコード.....	785
19.1 サンプルコードの概要.....	786
19.2 ボリューム割り当てのサンプルコード.....	791
19.3 ShadowImage ペア操作のサンプルコード.....	800
19.4 リモートストレージシステムの情報登録のサンプルコード.....	808
19.5 TrueCopy ペア操作のサンプルコード.....	816
19.6 ファイルアップロードのサンプルコード（監査ログ転送先設定）.....	827

19.7 ファイルダウンロードのサンプルコード（暗号化鍵バックアップ）	835
19.8 パリティグループ再作成（データの暗号化）のサンプルコード	838
19.9 サンプルコードで使用している関数	846
付録 A 付加情報を含む構成情報をストレージシステムのキャッシュから取得する	853
A.1 付加情報の取得について	854
A.2 ストレージシステムの構成情報のキャッシュを更新する	855
付録 B リトライ処理の組み込み	859
B.1 リトライ処理の組み込み	860
付録 C リクエストラインに simple を含む REST API で実行する QoS グループの操作	863
C.1 リクエストラインに simple を含む REST API の概要	864
C.1.1 管理対象のリソースの指定（URL）	864
C.1.2 オブジェクト ID の指定方法	865
C.1.3 サポートする HTTP メソッド	865
C.1.4 リクエストヘッダ	866
C.1.5 レスポンスヘッダ	866
C.1.6 HTTP ステータスコード	867
C.1.7 リクエストおよびレスポンスのフォーマット	868
C.1.8 クエリパラメータ	868
C.1.9 データ型	868
C.1.10 出力形式	869
C.1.11 データオブジェクト	869
C.1.12 エラーオブジェクト	869
C.2 QoS グループの操作	870
C.2.1 QoS グループの一覧を取得する	870
C.2.2 特定の QoS グループの情報を取得する	872
C.2.3 特定の QoS グループの性能情報を取得する	874
付録 D 制限事項および注意事項	877
D.1 制限事項および注意事項	878
付録 E このマニュアルの参考情報	887
E.1 このマニュアルで使用している略語	888
E.2 KB（キロバイト）などの単位表記について	889
索引	891



はじめに

このマニュアルは、REST API の使い方について説明したものです。

REST API は、ストレージシステムの情報取得や構成変更を行うための、REST (Representational State Transfer) の原則に従った Web API を提供します。

- 対象ストレージシステム
- マニュアルの参照と適合ファームウェアバージョン
- 対象読者
- サポート
- マニュアルで使用する記号について
- 発行履歴

対象ストレージシステム

このマニュアルでは、次に示すストレージシステムに対応する製品（プログラムプロダクト）を対象として記述しています。

- Virtual Storage Platform 5100
- Virtual Storage Platform 5500
- Virtual Storage Platform 5100H
- Virtual Storage Platform 5500H
- Virtual Storage Platform E590
- Virtual Storage Platform E790
- Virtual Storage Platform E990
- Virtual Storage Platform F350
- Virtual Storage Platform F370
- Virtual Storage Platform F700
- Virtual Storage Platform F900
- Virtual Storage Platform G130
- Virtual Storage Platform G150
- Virtual Storage Platform G350
- Virtual Storage Platform G370
- Virtual Storage Platform G700
- Virtual Storage Platform G900

このマニュアルでは、これらのストレージシステムを単に「ストレージシステム」と称することがあります。

マニュアルの参照と適合ファームウェアバージョン

このマニュアルは、次の DKCMAIN ファームウェアのバージョンに適合しています。

- VSP 5000 シリーズの場合
「90-06-21-XX」
- VSP E シリーズの場合
「93-04-02-XX」
- VSP G150、G350、G370、G700、G900、VSP F350、F370、F700、F900 の場合
「88-08-02-XX」



メモ

- このマニュアルは、上記バージョンのファームウェアをご利用の場合に最も使いやすくなるよう作成されていますが、上記バージョン未満のファームウェアをご利用の場合にもお使いいただくことが可能です。
 - 各バージョンによるサポート機能については、別冊の『バージョン別追加サポート項目一覧』を参照ください。
 - 88-04-01-XX 未満のファームウェアをご利用の場合には、そのファームウェアに同梱されたマニュアルメディアをご使用ください。
-

対象読者

このマニュアルは、次の方を対象読者として記述しています。

- 日立製のストレージシステムの運用に関する知識がある方
- REST API を利用したプログラムを作成するスキルがある方

サポート

REST API の導入時および運用時のお問い合わせ先は、次のとおりです。

- 保守契約をされているお客様は、以下の連絡先にお問い合わせください。
日立サポートサービス：<http://www.hitachi-support.com/>
- 保守契約をされていないお客様は、担当営業窓口にお問い合わせください。

マニュアルで使用する記号について

このマニュアルでは、製品を安全にご使用いただくための注意書きを、次のとおり記載しています。



重要
重要情報や追加情報を示します。



メモ
解説、補足説明、付加情報などを示します。



ヒント
より効率的にストレージシステムを利用するのに役立つ情報を示します。

発行履歴

マニュアル資料番号	発行年月	変更内容
4060-1J-U70-50	2021年4月	Quorum ディスクの操作をサポートしたのに伴い、次の API の説明を追加した。 <ul style="list-style-type: none">• 10.5.1 Quorum ディスクの情報を取得する• 10.5.2 特定の Quorum ディスクの情報を取得する• 10.5.3 Quorum ディスクの情報を登録する• 10.5.4 Quorum ディスクの情報を削除する 適合 DKCMAIN ファームウェアバージョン： <ul style="list-style-type: none">• VSP 5000 シリーズ：「90-06-21-XX」• VSP E590、VSP E790、VSP E990：「93-04-02-XX」• VSP G150、G350、G370、G700、G900、VSP F350、F370、F700、F900：「88-08-02-XX」
4060-1J-U70-40	2021年1月	容量削減機能が有効なボリュームでペアを作成する場合の説明を改善した。 <ul style="list-style-type: none">• 8.9 ShadowImage ペアを作成する

マニュアル資料番号	発行年月	変更内容
		<ul style="list-style-type: none"> ・ 9.9 Thin Image ペアを作成する ・ 11.10 TrueCopy ペア/Universal Replicator ペアを作成する ・ 12.9 global-active device ペアを作成する 適合 DKCMAIN ファームウェアバージョン： <ul style="list-style-type: none"> ・ VSP 5000 シリーズ：「90-06-01-XX」 ・ VSP E590、VSP E790、VSP E990：「93-04-01-XX」 ・ VSP G150、G350、G370、G700、G900、VSP F350、F370、F700、F900：「88-08-01-XX」
4060-1J-U70-31	2020年11月	QoS グループをサポートしたのに伴い、次の API の説明を追加した。 <ul style="list-style-type: none"> ・ 7.15 QoS グループを管理する ・ C.2.1 QoS グループの一覧を取得する ・ C.2.2 特定の QoS グループの情報を取得する ・ C.2.3 特定の QoS グループの性能情報を取得する 適合 DKCMAIN ファームウェアバージョン： <ul style="list-style-type: none"> ・ VSP 5000 シリーズ：「90-05-02-XX」 ・ VSP E590、VSP E790、VSP E990：「93-03-22-XX」 ・ VSP G150、G350、G370、G700、G900、VSP F350、F370、F700、F900：「88-07-02-XX」
4060-1J-U70-30	2020年10月	ストレージシステムの新しいモデルとして、VSP E590 と VSP E790 を追加した。 適合 DKCMAIN ファームウェアバージョン： <ul style="list-style-type: none"> ・ VSP 5000 シリーズ：「90-05-01-XX」 ・ VSP E590、VSP E790、VSP E990：「93-03-21-XX」 ・ VSP G150、G350、G370、G700、G900、VSP F350、F370、F700、F900：「88-07-01-XX」
4060-1J-U70-20	2020年9月	Thin Image スナップショットの属性情報が追加されたのに伴い、次の API に属性を追加した。 <ul style="list-style-type: none"> ・ 9.4 スナップショットグループ単位で Thin Image ペアの情報を取得する ・ 9.5 特定のスナップショットグループを指定して Thin Image ペアの情報を取得する ・ 9.6 Thin Image ペアの情報を取得する ・ 9.7 特定の Thin Image ペアの情報を取得する Dynamic Provisioning、Dynamic Tiering で使用可能なドライブ種別として SCM が追加されたのに伴い、次の API の属性値の説明を変更した。 <ul style="list-style-type: none"> ・ 6.2 プールの情報を取得する 適合 DKCMAIN ファームウェアバージョン： <ul style="list-style-type: none"> ・ VSP 5000 シリーズ：「90-05-01-XX」 ・ VSP E990：「93-03-01-XX」 ・ VSP G150、G350、G370、G700、G900、VSP F350、F370、F700、F900：「88-07-01-XX」
4060-1J-U70-11	2020年7月	最大予約率の機能をサポートしたのに伴い、次の API の説明を変更した。

マニュアル資料番号	発行年月	変更内容
		<ul style="list-style-type: none"> • 6.2 プールの情報を取得する • 6.3 特定のプールの情報を取得する • 6.5 プールの設定を変更する <p>ペア状態を維持した DP ボリュームの容量拡張をサポートしたのに伴い、次の API に属性を追加した。</p> <ul style="list-style-type: none"> • 5.8 ボリュームの容量を拡張する • 8.5 特定のコピーグループの情報を取得する • 8.6 ShadowImage ペアの一覧を取得する • 8.7 特定の ShadowImage ペアの情報を取得する • 9.4 スナップショットグループ単位で Thin Image ペアの情報を取得する • 9.5 特定のスナップショットグループを指定して Thin Image ペアの情報を取得する • 9.6 Thin Image ペアの情報を取得する • 9.7 特定の Thin Image ペアの情報を取得する • 11.6 特定のリモートコピーグループの情報を取得する • 11.7 特定のリモートコピーペアの情報を取得する • 12.5 特定のリモートコピーグループの情報を取得する • 12.7 特定のリモートコピーペアの情報を取得する • 12.7 特定のリモートコピーペアの情報を取得する • 13.8 特定のコピーグループの情報を取得する (Volume Migration) • 13.9 ペアの一覧を取得する (Volume Migration) • 13.10 特定のペアの情報を取得する (Volume Migration) <p>SCM の表示名を改善したのに伴い、次の API の属性値の説明を変更した。</p> <ul style="list-style-type: none"> • 4.2 パリティグループの情報を取得する • 4.4 ドライブの情報を取得する • 5.4 ボリュームの情報を取得する <p>Syslog サーバのホスト名指定を可能にしたのに伴い、次の API の属性値の説明を変更した。</p> <ul style="list-style-type: none"> • 15.6 監査ログの転送先情報を取得する • 15.7 監査ログの転送先を設定する <p>VVOL Replication 機能に関するエンハンスに伴い、ペア状態の説明を変更した。</p> <ul style="list-style-type: none"> • 9.3 ペアの状態遷移 (Thin Image) <p>その他の変更</p> <ul style="list-style-type: none"> • 4.2 パリティグループの情報を取得する • 4.3 特定のパリティグループの情報を取得する • 5.4 ボリュームの情報を取得する • 5.5 特定のボリュームの情報を取得する • 5.9 ボリュームの設定を変更する <p>適合 DKCMAIN ファームウェアバージョン：</p> <ul style="list-style-type: none"> • VSP 5000 シリーズ：「90-04-04-XX」 • VSP E990：「93-02-03-XX」

マニュアル資料番号	発行年月	変更内容
		<ul style="list-style-type: none"> VSP G150、G350、G370、G700、G900、VSP F350、F370、F700、F900 : 「88-06-02-XX」
4060-1J-U70-10	2020年4月	<p>Quality of Service (QoS) 機能をサポートしたのに伴い、次のAPIの説明を追加した。</p> <ul style="list-style-type: none"> 7.13 ボリュームに QoS の設定をする 7.14 QoS を設定したボリュームの性能情報を取得する <p>適合 DKCMAIN ファームウェアバージョン :</p> <ul style="list-style-type: none"> VSP 5000 シリーズ : 「90-04-01-XX」 VSP E990 : 「93-02-01-XX」 VSP G150、G350、G370、G700、G900、VSP F350、F370、F700、F900 : 「88-06-01-XX」
4060-1J-U70-00	2019年12月	4046-1J-U70-60 を改定

REST API の概要

この章では、REST API を利用するためのシステム構成、リソースの指定方法、リクエストとレスポンスの形式および各オブジェクトについて説明します。

- 1.1 REST API のシステム構成
- 1.2 SSL 通信を利用する場合の要件
- 1.3 管理対象のリソースの指定
- 1.4 オブジェクト ID の指定方法
- 1.5 サポートする HTTP メソッド
- 1.6 ユーザ認証
- 1.7 セッション管理
- 1.8 リクエストヘッダ
- 1.9 レスポンスヘッダ
- 1.10 HTTP ステータスコード
- 1.11 リクエストおよびレスポンスのフォーマット
- 1.12 クエリパラメータ
- 1.13 データ型
- 1.14 出力形式
- 1.15 データオブジェクト
- 1.16 ジョブオブジェクト
- 1.17 エラーオブジェクト

- 1.18 リクエストオブジェクト
- 1.19 Action テンプレートオブジェクト
- 1.20 リソースのロック

1.1 REST API のシステム構成

REST API を使用するための基本的なシステム構成について説明します。

REST API の基本的なシステム構成を次に示します。

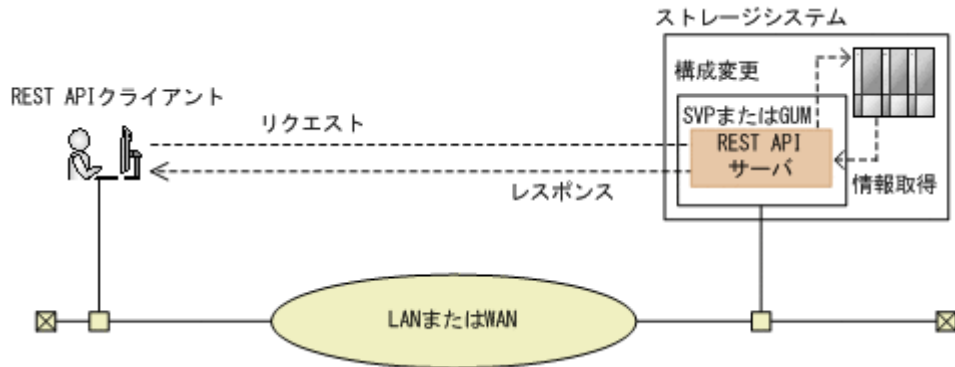

ストレージシステム

REST API での情報取得や構成変更の対象となるストレージシステムです。REST API は次に示すストレージシステムを対象としています。

- VSP 5000 シリーズ
- VSP E シリーズ
- VSP F350、F370、F700、F900
- VSP G130、G150、G350、G370、G700、G900

SVP (Service Processor)

ストレージシステムの基本的な管理機能を持つコンピュータです。ストレージシステムが VSP 5000 シリーズの場合、外部からストレージシステムを管理するときには、SVP と通信します。

GUM (Gateway for Unified Management)

ストレージシステムの基本的な管理機能を持つコンピュータです。ストレージシステムが VSP E シリーズ、VSP G150、G350、G370、G700、G900、VSP F350、F370、F700、F900 の場合、外部からストレージシステムを管理するときには、GUM と通信します。CTL1 と CTL2 の各コントローラに存在します。

REST API サーバ

REST API クライアントから REST API のリクエストを受け付け、ストレージシステムに命令を発行し、実行結果を REST API クライアントに返すサーバとしての役割を担うコンポーネントです。

ストレージシステムが VSP 5000 シリーズの場合はストレージシステムの SVP 上に、ストレージシステムが VSP E シリーズ、VSP G150、G350、G370、G700、G900、VSP F350、F370、F700、F900 の場合はストレージシステムの GUM 上に配置されます。



メモ

VSP E シリーズ、VSP G150、G350、G370、G700、G900、VSP F350、F370、F700、F900 の場合、CTL1 側と CTL2 側の GUM 上にある REST API サーバは、それぞれ独立して動作します。そのため、片方の GUM で障害が発生した場合も、もう一方の GUM 上の REST API サーバを利用して操作を実行できます。ただし、次の情報は REST API サーバ間で引き継がれません。

- ジョブの情報

- ・ リモートストレージシステムの情報
- 必要に応じて、もう一方の REST API サーバにもリモートストレージシステムの情報を登録してください。

REST API クライアント

REST API サーバへリクエストを発行するクライアントです。REST API を利用したソフトウェアまたはスクリプトが該当します。

VSP E シリーズ、VSP G150、G350、G370、G700、G900、VSP F350、F370、F700、F900 の場合、REST API では、このマニュアルに記載された API のほかに、シンプルな形式で情報を取得したり、高速なレスポンスでの操作ができる API も実行できます。操作の詳細については、『Hitachi Storage Advisor Embedded ガイド』に記載されている REST API の説明を参照してください。



重要

REST API サーバは、内部で SVP または GUM 上の RAID Manager と連携しています。REST API サーバが使用する RAID Manager のインスタンス番号は、1048～2047 の最大 1000 個です。REST API 以外の用途で SVP または GUM 上の RAID Manager を使用する場合は、1048～2047 以外のインスタンス番号を使用してください。

1.1.1 VSP G130 を使用する場合の注意事項

このマニュアル内の「VSP G150、G350、G370、G700、G900、VSP F350、F370、F700、F900」は、「VSP G130」を追加して読み替えてください。ただし、VSP G130 では次の機能は使用できません。

機能	マニュアル記載箇所
Encryption License Key	データの暗号化
容量削減機能 (dedupe and compression)	<ul style="list-style-type: none"> ・ ボリュームを作成する ・ ボリュームの設定を変更する ・ プールを作成する ・ プールの設定を変更する ・ プール単位で容量削減機能を初期化する
TrueCopy	<ul style="list-style-type: none"> ・ リモートコピーの環境構築
Universal Replicator	<ul style="list-style-type: none"> ・ TrueCopy ペア / Universal Replicator ペアの管理
global-active device	<ul style="list-style-type: none"> ・ global-active device ペアの管理
global storage virtualization	仮想ストレージマシンによるリソースの管理

1.1.2 ストレージシステムの設定ファイルをバックアップ・リストアする場合の注意事項 (VSP 5000 シリーズ)

VSP 5000 シリーズの場合に、Hitachi Device Manager - Storage Navigator でストレージシステムの設定ファイルとして、REST API のデータベースファイルもバックアップできます。バックアップしたファイルは、Storage Navigator でリストアできます。

Storage Navigator でバックアップまたはリストアを実施すると、REST API のサービスが自動的に停止します。また、REST API のサービスが停止できない状態のときに、Storage Navigator でバックアップまたはリストアを実行すると、失敗します。REST API での操作が実行中の場合や、REST API でリソースのロックを取得している場合は、ストレージシステムの設定ファイルのバックアップやリストアは実行しないでください。

1.2 SSL 通信を利用する場合の要件

REST API で SSL 通信をする場合の要件について説明します。

REST API では、REST API クライアントと REST API サーバ間で SSL 通信が利用できます。

REST API クライアントと REST API サーバ間の SSL 通信には、SVP または GUM にインストールされている HTTPS 用のサーバ証明書が使用されます。デフォルトではこのサーバ証明書は自己署名証明書であるため、クライアントプログラムによっては、通信がエラーになる場合があります。この問題を解決するためには、次のどちらかの対応が必要です。

- ストレージシステムの証明書を VeriSign 社などの認証局に信頼されたサーバ証明書に変更する。
認証局の署名済み証明書の入手方法と SVP または GUM での証明書の更新方法については、マニュアル『システム管理者ガイド』または『Hitachi Device Manager - Storage Navigator ユーザガイド』を参照してください。
- クライアントプログラムでエラーを回避するように作成する。
クライアントプログラムでエラーを回避するための方法は、プログラム言語によって異なります。ここでは Python の例を説明します。
Python では、Requests ライブラリを使用している場合、リクエスト発行時に `verify=False` を指定することでサーバ証明書の検証処理をスキップできます。

REST API クライアントと REST API サーバ間の SSL 通信で利用できるプロトコルバージョンと暗号方式 (Cipher Suite) について説明します。

- VSP 5000 シリーズの場合
使用できる TLS バージョンと暗号方式 (Cipher Suite) は、SVP の通信設定に従います。
SVP の通信設定の方法については、マニュアル『Hitachi Device Manager - Storage Navigator ユーザガイド』を参照してください。
- VSP E シリーズ、VSP G150、G350、G370、G700、G900、VSP F350、F370、F700、F900 の場合
使用できる TLS バージョンと暗号方式 (Cipher Suite) を次の表に示します。

TLS	暗号方式 (Cipher Suite)
TLS1.2	<ul style="list-style-type: none">• TLS_RSA_WITH_AES_128_CBC_SHA256 (0x00,0x3C)• TLS_RSA_WITH_AES_256_CBC_SHA256 (0x00,0x3D)• TLS_RSA_WITH_AES_128_GCM_SHA256 (0x00,0x9C)• TLS_RSA_WITH_AES_256_GCM_SHA384 (0x00,0x9D)• TLS_ECDHE_RSA_WITH_AES_128_GCM_SHA256 (0xC0,0x2F)• TLS_ECDHE_RSA_WITH_AES_256_GCM_SHA384 (0xC0,0x30)

1.3 管理対象のリソースの指定

REST API では、管理対象のリソースを URL の形式で指定します。

REST API では、操作の種類ごとにドメインを分けています。URL の形式はドメインごとに異なります。REST API で使用するドメインと、指定する URL の形式を次に示します。

objects ドメイン

REST API の操作対象の個々のオブジェクトに対する操作を定義するドメインです。例えば、LDEV やプールなどのストレージシステムのリソースに対する操作が該当します。次に示す形式で URL を指定します。

```
<プロトコル>://<ホスト名>:<ポート番号>/ConfigurationManager/<バージョン>/objects
```

services ドメイン

REST API サーバで提供するサービスを定義するドメインです。サービスとは、複数のオブジェクトに対する一括操作や、REST API サーバの運用や構成変更についての操作を指します。例えば、リソースグループのロックやアンロックなどが該当します。次に示す形式で URL を指定します。

```
<プロトコル>://<ホスト名>:<ポート番号>/ConfigurationManager/<バージョン>/services
```

configuration ドメイン

REST API サーバに関する設定を定義するドメインです。例えば、REST API のバージョン情報の取得が該当します。次に示す形式で URL を指定します。

```
<プロトコル>://<ホスト名>:<ポート番号>/ConfigurationManager/configuration
```

このマニュアルでは、「<プロトコル>://<ホスト名>:<ポート番号>/ConfigurationManager」をベース URL と表記します。

- プロトコルには、https または http を指定します。セキュリティのため、https を指定することを推奨します。
- ホスト名には、GUM の IP アドレス、SVP の IP アドレスまたは名前解決のできるホスト名を指定します。
- ポート番号には、REST API サーバとの通信に使用するポート番号を指定します。デフォルトのポート番号は、SSL 通信の場合は 443、非 SSL 通信の場合は 80 です。デフォルトのポート番号で通信する場合は、ポート番号の指定を省略できます。
- バージョンには REST API のバージョンを指定します。現在指定できる値は v1 です。



ヒント

Configuration Manager REST API と同じ形式の URL で指定することもできます。次の形式で指定します。

- objects ドメイン

```
<プロトコル>://<ホスト名>:<ポート番号>/ConfigurationManager/<バージョン>/objects/storages/<ストレージデバイス ID >
```

- services ドメイン

```
<プロトコル>://<ホスト名>:<ポート番号>/ConfigurationManager/<バージョン>/<ストレージデバイス ID >/services
```

ストレージデバイス ID には、「操作対象のストレージシステムの機種ごとの固定値 + 6 けたのシリアル番号の合計 12 けた」を指定します。シリアル番号が 6 けた未満の場合は、シリアル番号の前に 0 を指定します。ストレージシステムの機種ごとの固定値を次に示します。

ストレージシステム	固定値
VSP 5100、VSP 5100H、VSP 5500、VSP 5500H	900000*

ストレージシステム	固定値
VSP E990	936000
VSP E590、VSP E790	934000
VSP F370、F700、F900 VSP G370、G700、G900	886000
VSP F350 VSP G150、G350	882000
VSP G130	880000

注※ ストレージシステムのシリアル番号が6けた未満のため、シリアル番号の前に0を指定して合計が12けたになるようにしてください。

- 各ドメインでサポートする URL の形式を次に示します。

objects ドメインの場合：

URL の形式（ベース URL を除く）	HTTP メソッド	操作の内容
/v1/objects/storages	GET	操作対象のストレージシステムの概要情報の取得
/v1/objects/storages/instance 次の形式でも指定できます。 /v1/objects/storages/<ストレージデバイス ID >	GET	操作対象のストレージシステムの詳細情報の取得
/v1/objects/<オブジェクトタイプ> 次の形式でも指定できます。 /v1/objects/storages/<ストレージデバイス ID >/<オブジェクトタイプ>	GET POST	複数オブジェクトの一覧取得 新規オブジェクトの作成
/v1/objects/<オブジェクトタイプ>/<オブジェクト ID > 次の形式でも指定できます。 /v1/objects/storages/<ストレージデバイス ID >/<オブジェクトタイプ>/<オブジェクト ID >	GET PATCH DELETE	単一のオブジェクトの取得 単一のオブジェクトの属性変更 単一のオブジェクトの削除
/v1/objects/<オブジェクトタイプ>/<オブジェクト ID >/actions/<アクション名> 次の形式でも指定できます。 /v1/objects/storages/<ストレージデバイス ID >/<オブジェクトタイプ>/<オブジェクト ID >/actions/<アクション名>	GET	単一のオブジェクトに対する Action テンプレートの取得
/v1/objects/<オブジェクトタイプ>/<オブジェクト ID >/actions/<アクション名>/invoke	POST	単一のオブジェクトに対するアクションの実行

URL の形式 (ベース URL を除く)	HTTP メソッド	操作の内容
次の形式でも指定できます。 /v1/objects/storages/<ストレージデバイス ID >/ <オブジェクトタイプ>/<オブジェクト ID >/ actions/<アクション名>/invoke		

services ドメインの場合 :

URL の形式 (ベース URL を除く)	HTTP メソッド	操作の内容
/v1/services/<サービス名>/actions/<アクション名>/invoke 次の形式でも指定できます。 /v1/<ストレージデバイス ID >/services/<サービス名>/actions/<アクション名>/invoke	POST	サービスの特定のアクションの実行

configuration ドメインの場合 :

URL の形式 (ベース URL を除く)	HTTP メソッド	操作の内容
configuration/version	GET	REST API のバージョン情報の取得

URL の例を次に示します。

https://192.0.2.100/ConfigurationManager/v1/objects/ldevs

1.4 オブジェクト ID の指定方法

オブジェクト ID は、リソースを一意に識別するための ID です。URL で特定のリソースを指定する場合に使用します。

オブジェクト ID の指定方法には、次の 2 つの方法があります。

- GET 操作を実行して、実行結果からオブジェクト ID を取得する (推奨)。

例 : LDEV のオブジェクト ID を指定する場合

オブジェクトタイプが「ldevs」の場合、LDEV のオブジェクト ID はストレージシステム内で一意であるため、GET 操作で取得したオブジェクト ID をそのまま使用します。LDEV のオブジェクト ID が「100」の場合、次のように指定します。

ldevs/100

- 複数の属性値をコンマでつないだ文字列でオブジェクト ID を生成する。

例 : ホストグループのオブジェクト ID を指定する場合

オブジェクトタイプが「host-groups」の場合、ホストグループのオブジェクト ID は、ポートの属性値とそのポートに属するホストグループの属性値をコンマでつなぐことで生成できま

す。ポートを示す属性値が「CL1-A」、そのポートに属するホストグループを示す属性値が「200」の場合、次のように指定します。

```
host-groups/CL1-A,200
```

複数の属性値をコンマでつないでオブジェクト ID を生成する場合、RFC3986 に従って REST API クライアントで属性値をエンコードする必要があります。各属性の値をエンコードしたあとで、属性値をコンマでつないだ文字列をオブジェクト ID として指定します。エンコードが必要な代表的な文字を次に示します。

エンコード前	エンコード後
! (感嘆符)	%21
# (番号記号)	%23
\$ (ドル記号)	%24
% (パーセント)	%25
& (アンパサンド)	%26
' (アポストロフィ)	%27
((始め丸括弧)	%28
) (終わり丸括弧)	%29
* (アスタリスク)	%2A
+ (正符号)	%2B
, (コンマ)	%2C
: (コロン)	%3A
; (セミコロン)	%3B
= (等号)	%3D
? (疑問符)	%3F
@ (単価記号)	%40
[(始め角括弧)	%5B
] (終わり角括弧)	%5D

次の属性値から ShadowImage ペアのオブジェクト ID を指定する場合の例を示します。

```
"copyGroupName": "localCopyGroup1"
```

```
"pvolDeviceGroupName": "localCopyGroup1P_"
```

```
"svolDeviceGroupName": "localCopyGroup1S_"
```

```
"copyPairName": "pair_1P,1S"
```

この例の場合は copyPairName に含まれるコンマを「%2C」にエンコードしたあと、それぞれの値をコンマでつないだ次の文字列になります。

```
localCopyGroup1,localCopyGroup1P_,localCopyGroup1S_,pair_1P%2C1S
```



重要

- GET 操作でオブジェクト ID を取得する場合、REST API サーバはエンコード済みの値を返します。GET 操作で取得したオブジェクト ID を別の操作のリクエストに使用する場合は、オブジェクト ID をデコードしないでそのまま使用してください。
- オブジェクトを新規に作成したり属性を変更したりする場合、上記の予約文字を含まないように指定することをお勧めします。

関連参照

- [1.11 リクエストおよびレスポンスのフォーマット](#)

1.5 サポートする HTTP メソッド

HTTP では、リソースに対して実行できる操作をメソッドとして定義しています。

REST API では、次に示す HTTP メソッドをサポートしています。

HTTP メソッド	説明	処理方式
GET	オブジェクトの情報を取得する。またはオブジェクトのリストを取得する。 例：プールの一覧を取得する。	同期
POST	<ul style="list-style-type: none"> • オブジェクトを新規に作成する。 例：プールを作成する。 • オブジェクトに対して特定のアクションを実行する。 例：プールを拡張する。 	非同期 ただし、次の API は同期処理で実行されます。 <ul style="list-style-type: none"> • セッションの生成 • 初期設定に必要なファイルのアップロード • 外部ストレージシステム側ポートの iSCSI ターゲット情報の取得 • ローカルストレージシステム側ポートに登録された外部ストレージシステムの iSCSI ターゲットへのログインテスト • 暗号化鍵のバックアップ
PATCH	オブジェクトの属性や状態を変更する。 例：プールのしきい値を変更する。	非同期 ただし、次の API は同期処理で実行されます。 <ul style="list-style-type: none"> • ストレージシステムのシステム日時設定
DELETE	オブジェクトを削除する。 例：プールを削除する。	非同期 ただし、次の API は同期処理で実行されます。 <ul style="list-style-type: none"> • セッションの破棄

REST API の処理方式（同期処理と非同期処理）について説明します。

- 同期処理の場合、処理の実行結果がレスポンスとして返ります。
- 非同期処理の場合、リソースに対する操作はジョブとして登録され、処理を受け付けたことを表す HTTP ステータスコード (202) とともにジョブの情報がレスポンスとして返ります。登録されたジョブは、その後、非同期に実行されます。ジョブの登録に失敗した場合は HTTP ステータスコード (500) が返ります。



ヒント

- ・ 非同期処理の操作の場合でも、リクエストヘッダで Response-Job-Status に Completed を指定すると、ジョブの実行が完了するまで待ってからレスポンスが返ります。
- ・ ペアの操作では、リクエストヘッダの Job-Mode-Wait-Configuration-Change を使って、ジョブのステータスが Completed になるタイミングを指定できます。NoWait を指定すると、データコピーが完了するまで待たないでジョブのステータスを Completed にします。

関連参照

- ・ [1.8 リクエストヘッダ](#)

1.6 ユーザ認証

ストレージシステムに対する操作を実行する場合、ユーザ認証が必要です。ユーザ認証を行うには、Authorization ヘッダを指定します。

REST API では、セッションベースのユーザ認証を行います。REST API クライアントが REST API サーバにアクセスして操作を開始する際には、必ず最初にセッションを生成します。セッション生成のリクエストでは、ストレージシステムにアクセスするためのユーザ ID とパスワードによる認証を行います。セッション生成後は、セッションの情報を Authorization ヘッダに指定し、セッションの情報に基づいて認証を行います。

ユーザ認証の使い分けについて

REST API を使用するときは、下記のとおり認証方法を使い分けてください。

- ・ セッションの生成：ユーザ ID とパスワードによる認証
- ・ 上記以外の操作：セッションによる認証

REST API の運用に合わせた認証の流れを次に示します。

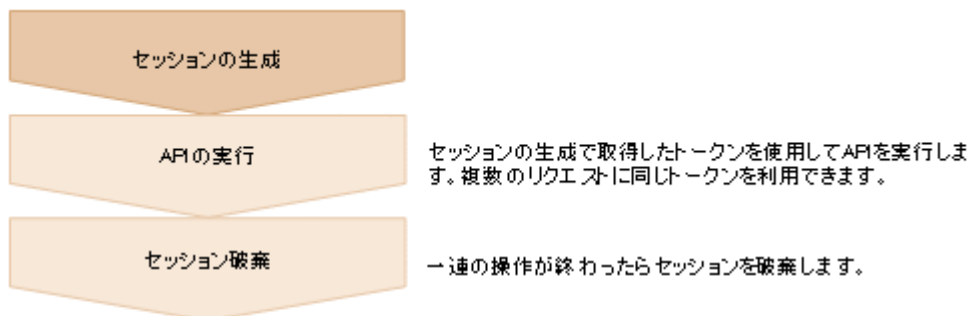

(凡例)

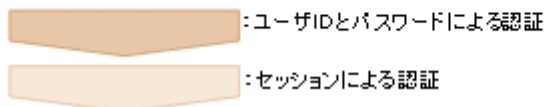

ユーザ ID とパスワードによる認証

Authorization ヘッダに、次の形式で認証情報を指定します。

```
Authorization: Basic <認証情報>
```

認証情報

ユーザ ID とパスワードをコロン (:) でつないだ文字列を Base64 でエンコードした文字列を指定します。ストレージシステムのリソースを操作できるユーザアカウントのユーザ ID とパスワードを使用してください。

REST API では、ユーザ ID とパスワードに次の文字を使用できます。

項目	文字数	使用できる文字
ユーザ ID	1~63 文字	次の文字が使用できます。 <ul style="list-style-type: none">半角英数字次の半角記号 ! # \$ % & ' * + - . / = ? @ ^ _ ` { } ~
パスワード	6 ~63 文字	次の文字が使用できます。 <ul style="list-style-type: none">半角英数字スペースを除くキー入力可能な ASCII 記号 ! " # \$ % & ' () * + , - . / : ; < = > ? @ [¥] ^ _ ` { } ~

ユーザ ID が sample-user、パスワードが sample-password の場合の Authorization ヘッダの例を次に示します。

```
Authorization: Basic c2FtcGx1LXVzZXI6c2FtcGx1LXBhc3N3b3Jk
```

セッションによる認証

Authorization ヘッダに、次の形式でセッションのトークンを指定します。

```
Authorization: Session <トークン>
```

トークン

トークンは、セッションを生成すると返却される認証情報です。この情報を基に、リクエストが認証済みユーザから発行されたかどうかを判定します。

Authorization ヘッダの指定例：

```
Authorization : Session d7b673af189048468c5af9bcf3b6bb6f
```

関連概念

- 3.1 ユーザ管理とアクセス制御の概要

1.7 セッション管理

REST API では、セッションを使用して、複数のリクエストを同一クライアントによる一連の操作として識別します。例えば、あるユーザが同じアカウントを使用して平行に 2 つのクライアントプログラムを実行したい場合は、それぞれ別のセッションを生成する必要があります。それぞれのプログラムは REST API サーバ上でセッションの情報に基づいて識別されます。また、REST API でリソースに排他ロックをかけて操作する場合は、セッション単位にロックが制御されます。

REST API クライアントが REST API サーバにアクセスしてストレージシステムの操作を開始する際には、必ず最初にセッションを生成します。セッションを生成すると、クライアントにはセッション ID とトークンが返却されます。以降の操作では、各リクエストの Authorization ヘッダに、

認証情報としてトークンを指定します。REST API クライアントからの操作を終了するときは、セッションを削除して、サーバ上に不要なセッションが残らないようにしてください。

セッションの生成

REST API のセッションは、ユーザがセッション生成の API を実行することで生成されます。1 ユーザが複数のセッションを生成できます。使用できるセッションの上限数は、1 ストレージシステム当たり 64 セッションです。

セッションを生成すると、クライアントには次の情報がレスポンスとして返ります。

- セッション ID
REST API サーバ上でセッションを識別するための ID です。セッションが有効かどうか確認したり、セッションを破棄したりするのに使用します。セッション ID は、セッションを生成したユーザのほか、Administrator ユーザグループ（ビルトイングループ）に属するユーザが参照できます。
- トークン
リクエストの発行元が特定のユーザであることを識別するための情報です。同一セッションのリクエストであるかどうかを判定するのに使用します。トークンは、セッションを生成したユーザだけが参照できます。

セッションを使用した API の実行

セッションを使用して API を実行するには、リクエストの Authorization ヘッダに認証情報としてトークンを指定します。同じトークンを指定したリクエストは同一セッションによる操作として扱われます。トークンを指定した Authorization ヘッダの指定例を次に示します。

```
Authorization : Session d7b673af189048468c5af9bcf3b66b6f
```

セッションが使用されずに一定時間が経過すると、セッションは自動的に破棄されます（セッションタイムアウト）。セッションタイムアウトまでの経過時間は、そのセッションが生成されてから、または、セッションを指定したリクエストの実行結果が返却されてから経過した時間です。同期処理中の待ち時間や、非同期処理の API のレスポンス待ち時間は、経過時間にカウントされません。経過時間中にそのセッションを使用したリクエストが発行されると、セッションタイムアウトまでの経過時間はリセットされます。セッションタイムアウトまでの時間はデフォルトで 300 秒（5 分）ですが、セッション生成時に時間を指定することもできます。

継続中の操作のセッションがセッションタイムアウトによって破棄されないようにするには、対象セッションを使用したリクエストを定期的に発行してください。



ヒント

セッションの使用中に、セッションを生成したユーザの情報（ロールやリソースグループなど）が変更された場合は、セッション使用中でも操作に反映されます。セッションを生成したユーザのパスワードが変更された場合、セッションが破棄されることがあります。

セッションの破棄

一連の操作が終了してセッション管理が不要になった場合は、セッションを破棄します。セッションは、生成したユーザと Administrator ユーザグループ（ビルトイングループ）に属するユーザだけが破棄できます。

セッションを指定してリソースをロックしていた場合は、そのセッションが破棄されるとロックも解除されます。

関連参照

- [2.5 セッションの一覧を取得する](#)
- [2.6 特定のセッションの情報を取得する](#)
- [2.7 セッションを生成する](#)
- [2.8 セッションを破棄する](#)

1.8 リクエストヘッダ

REST API でサポートするリクエストヘッダについて説明します。

ヘッダ	指定区分	説明	指定できる値
Accept	任意	レスポンスのメディアタイプを指定するヘッダです。	*/* (json) デフォルト値: */* (json)
Content-Type	任意	リクエストボディのメディアタイプを指定するヘッダです。 リクエストボディを指定する場合に Content-Type ヘッダを指定できます。リクエストボディがない場合は指定しても無視されます。	application/json デフォルト値: application/json
Content-Length	任意	リクエストボディのサイズを指定するヘッダです。 リクエストボディを指定する場合に Content-Length ヘッダを指定できます。クライアントソフトウェアの仕様によっては、自動的に付与されます。	バイト単位で指定します。 デフォルト値: なし
Authorization	必須	認証情報を指定するヘッダです。 バージョン情報の取得の API およびストレージシステムの一覧取得の API の場合は、指定する必要はありません。 REST API を使用するときは、下記のとおり認証方法を使い分けてください。 <ul style="list-style-type: none">• セッションの生成: ユーザ ID とパスワードによる認証• 上記以外の操作: セッションによる認証	次のどちらかの形式で指定します。 認証方法は、API によって使い分けてください。 <ul style="list-style-type: none">• ユーザ ID とパスワードによる認証 Basic <認証情報> 認証情報はユーザ ID とパスワードを Base64 でエンコードした文字列を指定してください。ストレージシステムのリソースを操作できるユーザアカウントのユーザ ID とパスワードを使用してください。• セッションによる認証 Session <トークン> セッション生成時に取得したトークンを指定してください。 デフォルト値: なし
Remote-Authorization	必須 (右記のオブジェクトタイプを対象とした API の場合)	リモートストレージシステムにアクセスする場合に使用する認証情報を指定するヘッダです。次のオブジェクトタイプを対象とした API で使用します。 <ul style="list-style-type: none">• remote-mirror-copygroups	次の形式で指定します。 Session <トークン> リモートストレージシステムで生成したセッションのトークンを指定してください。* デフォルト値: なし

ヘッダ	指定区分	説明	指定できる値
		<ul style="list-style-type: none"> remote-mirror-coppairs remote-storages 	
Response-Max-Wait	任意	<p>非同期処理の API を発行する場合に、レスポンスを返すまでの最大待ち時間を指定するヘッダです。</p> <p>REST API サーバが API を受け付けた時点から、指定した時間が経過するとレスポンスが返ります。最大待ち時間が経過する前に処理が完了した場合は、その時点でレスポンスが返ります。</p> <p>レスポンスを受け取るまでの時間は、ネットワークの状況や REST API サーバの負荷などの影響を受けるため、指定した最大待ち時間を超えることがあります。最大待ち時間は、これらの影響を考慮して指定してください。</p>	<p>0~1800 の整数</p> <p>単位：秒</p> <p>デフォルト値：なし</p>
Response-Job-Status	任意	<p>非同期処理の API を発行する場合に、レスポンスを返してほしいジョブの状態を指定するヘッダです。</p> <p>指定した状態にジョブが遷移した時点またはエラー終了した時点でレスポンスが返ります。</p>	<p>次のどちらかの形式で指定します。</p> <p><ジョブのステータス>;</p> <p>または</p> <p><ジョブのステータス>; Job-State=<ジョブの状態></p> <p>デフォルト値：なし</p>
Job-Mode-Wait-Configuration-Change	任意	<p>ペアの操作で、非同期処理の API を発行する場合に、ジョブのステータスを Completed にするタイミングを指定するヘッダです。</p> <p>次の条件を満たす API で使用します。</p> <ul style="list-style-type: none"> オブジェクトタイプが次のどれか <ul style="list-style-type: none"> local-clone-copygroups local-clone-coppairs remote-mirror-copygroups remote-mirror-coppairs HTTP メソッドが次のどちらか <ul style="list-style-type: none"> POST PATCH 	<p>次のどちらかを指定します。</p> <ul style="list-style-type: none"> Wait：データコピーが完了するまで待ってから、ジョブのステータスを Completed にする NoWait：データコピーが完了するまで待たないで、ジョブのステータスを Completed にする <p>NoWait を指定すると、ジョブのステータスを Completed にして、データのコピーを継続します。データのコピーが完了したかどうかは、対象のリソースの状態を取得して確認します。</p> <p>デフォルト値：Wait</p>

注※ リモートストレージシステム側で生成するセッションのタイムアウト時間は 60 秒以上を指定してください。60 秒未満を指定した場合、リモートストレージシステムのセッションタイムアウトにより、リクエストの実行が失敗することがあります。

上記以外のヘッダが指定された場合、そのヘッダは無視されます。

Response-Max-Wait と Response-Job-Status は組み合わせて指定できます。両方を指定した場合、どちらかの条件が満たされた時点でレスポンスが返ります。

Response-Max-Wait と Response-Job-Status のどちらも指定しない場合は、ただちにレスポンスが返ります。

関連概念

- [3.1 ユーザ管理とアクセス制御の概要](#)

関連参照

- [1.16 ジョブオブジェクト](#)

1.9 レスポンスヘッダ

REST API サーバが返すレスポンスヘッダについて説明します。

ヘッダ	説明	デフォルト
Content-Type	レスポンスデータのメディアタイプを示します。	application/json;charset=UTF-8
Content-Length	レスポンスデータのサイズを示します。 レスポンスデータのサイズが大きい場合、このヘッダは返却されずに、データを分割して転送することを示す「Transfer-Encoding: chunked」が返却されます。	なし
Transfer-Encoding	レスポンスデータの転送時のエンコード形式を示します。 サイズが大きいレスポンスデータを分割して転送する場合に、「chunked」が返却されます。	なし
WWW-Authenticate	HTTP ステータスコード 401 が返される場合に、認証が必要であることを示します。	<ul style="list-style-type: none"> • セッション生成時 Basic realm="Block storage" • セッション生成時以外 Session realm="Block storage"

1.10 HTTP ステータスコード

REST API は、処理結果を示すために次に示す標準的な HTTP のステータスコードを使用します。

ステータスコード	説明
200	Success リクエストが適切に処理されたことを示します。情報取得のリクエストでの取得結果が 0 件の場合も、このステータスコードが返ります。
202	Accepted 非同期処理のリクエストの受け付けが完了したことを示します。
400	Bad request

ステータスコード	説明
	リクエストヘッダ、クエリパラメータ、またはリクエストボディが不正であることを示します。
401	Unauthorized リクエストヘッダに Authorization ヘッダが指定されていない、または Authorization ヘッダに指定された情報での認証に失敗したことを示します。
403	Forbidden 操作を実行するために必要な権限がないことを示します。
404	Not found URL で指定したリソースが見つからない、またはリソースに対する Read 権限がないことを示します。
405	Method not allowed URL で指定したリソースに対して、許可されていないメソッドを指定したことを示します。
406	Not acceptable Accept ヘッダに、サポートしていないメディアタイプが指定されたことを示します。
409	Conflict URL で指定したリソースに対して、矛盾した状態や不可能な状態への変更を要求したことを示します。 例：作成済みのリソースと同じ ID のリソースを作成しようとした。
411	Length Required Content-Length ヘッダを指定する必要があることを示します。
412	Precondition failed API を実行するための条件を満たしていないことを示します。
415	Unsupported media type Content-Type ヘッダに、サポートしていないメディアタイプを指定したことを示します。
417	Expectation Failed Expect ヘッダの指定に誤りがあるか、Web サーバが Expect ヘッダに対応していないことを示します (VSP E シリーズ、VSP G150、G350、G370、G700、G900、VSP F350、F370、F700、F900 の場合)。
500	Server error REST API サーバまたは操作対象のストレージシステムで内部エラーが発生したことを示します。
502	Proxy Error REST API サーバからの応答がないことを示します。
503	Service unavailable REST API サーバまたは操作対象のストレージシステムがビジー状態でリクエストを受け付けられないことを示します。 このステータスコードが返る場合は、再度リクエストを実行してください。

ステータスコードのうち、API 固有の説明があるものについては、各 API のセクションで説明します。

1.11 リクエストおよびレスポンスのフォーマット

リソースの作成、変更時の属性値の指定、またはリソースの情報取得結果には、JSON のフォーマットを使用します。

POST メソッドでリソースを作成、追加したり、PATCH メソッドでリソースを変更、編集したりする場合、JSON 形式でリソースの属性を指定します。GET メソッドでリソースの情報を取得する場合、レスポンスは JSON 形式で返ります。

サポートする文字コードは UTF-8 です。

リクエストの形式

- string 型の属性に空文字を指定した場合は、その属性の値は空になります。
- string 型以外の属性に空文字を指定した場合は、その属性は指定していないものと見なされます。
- 属性の値には、次の文字が使用できます。
A-Z a-z 0-9 , - . : @ _
各 API の説明にも使用できる文字が記載されている場合があります。その場合は、各 API の規則に従ってください。



重要

- コンマ、コロン、単価記号を含む文字列を指定した場合、オブジェクト ID を生成するときにこれらの記号をエンコードする必要があります。これらの記号は使わないよう運用することをお勧めします。これらの記号をエンコードしないままオブジェクト ID を生成した場合、API を発行する際の URL が不正となりエラーとなる場合があります。
- 値の先頭にハイフンを指定することはできません。

- URL にバックスラッシュまたはスラッシュは指定しないでください。
- IP アドレスを指定する場合、IPv4 射影アドレスは使用できません。

レスポンスの形式

- API の処理が成功した場合、レスポンスは JSON 形式で返ります。
- 処理が失敗した場合、エラーの内容によっては JSON 形式ではなく HTML 形式でレスポンスが返る場合があります。
プログラム中で HTTP ステータスコードを基にエラー処理を行う場合には、レスポンスヘッダの Content-Type の値をチェックしてください。



ヒント

リクエストボディの形式に誤りがあった場合のエラーメッセージの見方について、次の例を使用して説明します。

リクエストボディ:

```
{
  "parameters": {
    "status": blk
  }
}
```

エラーメッセージ:

```
{
  "errorSource": "/ConfigurationManager/v1/objects/ldevs/5/actions/change-status/invoke",
  "message": "リクエストボディの形式、または指定した内容が不正です。詳細 = Unexpected character ('b' (code 98)): expected a valid value (number, String, array, object, 'true', 'false' or 'null')\n at [Source: java.io.ByteArrayInputStream@10f607b; line: 3, column: 16]",
  "solution": "リクエストボディの形式、または指定した内容を見直してください。",
}
```

```
"messageId": "KART40046-E"
}
```

メッセージの詳細の at 以降に、エラーの対象となった場所が出力されます。この例では、line: 3, column: 16 にエラーがあることを示しています。

リクエストボディの 3 行目、16 文字目を確認すると、本来は string 型で指定する status 属性が、正しく指定されていないことが分かります。

1.12 クエリパラメータ

GET メソッドでオブジェクトを取得する際に、クエリパラメータを指定することで特定の条件で実行結果をフィルタリングできます。

クエリパラメータは、URL の末尾に次の形式で指定します。

```
?<パラメータ>=<値>
```

複数のパラメータを指定する場合は、&記号でつなぎます。複数のパラメータを指定する場合の例を次に示します。

```
?<パラメータ>=<値>&<パラメータ>=<値>...
```

クエリに指定できるパラメータについては、各 API の説明を参照してください。

パラメータは大文字と小文字が区別されます。各 API で指定できるパラメータ以外を指定した場合、無効なパラメータは指定されなかったものとみなし、有効なパラメータだけで実行結果がフィルタリングされます。

パラメータの値が RFC3986 に定められた予約文字を含む場合は、エンコードした文字列を指定してください。RFC3986 に定められた予約文字については、オブジェクト ID の指定方法を参照してください。

パラメータの値に IP アドレスを指定する場合、IPv4 射影アドレスは使用できません。



メモ

クエリパラメータを指定してオブジェクトを取得する場合に、ほかの REST API クライアントやストレージ管理ソフトウェアが対象のオブジェクトに対して構成変更操作を行っている場合、正確な情報が取得できないおそれがあります。正確な情報を取得するには、ロックを取得してからオブジェクトを取得してください。

関連参照

- [1.4 オブジェクト ID の指定方法](#)
- [1.20 リソースのロック](#)

1.13 データ型

REST API で指定できるデータの型について説明します。

REST API がサポートするデータ型と対応する JSON のデータ型を次に示します。

データ型	JSON のデータ型	説明
boolean	boolean	true または false を表す型。 例: true

データ型	JSON のデータ型	説明
int	number	32 ビットの符号付き整数を表す型。 例：100
long	number	64 ビットの符号付き整数を表す型。 例：1048576
string	string	任意の文字列を表す型。 例："host_group_1"
ISO8601string	string	ISO 8601 拡張形式 (YYYY-MM-DDThh:mm:ssZ) で時刻を表す型。 指定できるタイムゾーンは UTC だけです。 例："2015-03-20T09:27:35Z"
link	string	URL のパスを表す型。 link 型は、リソースの URL を示します。例えば、非同期処理のリクエストを発行時にジョブオブジェクトへの URL を link 型で返します。 link 型は、URL からプロトコル、ホスト名、ポート番号を除いた文字列になります。link 型を基に URL を構成する場合は、プロトコル、ホスト名、ポート番号を補って使用してください。 例： "/ConfigurationManager/v1/objects/ldevs/100"

上記のデータ型以外に、JSON 形式の次のデータ型を使用します。

- object 型
属性と値をコロン (:) でつないだ文字列を {} で囲む形式です。属性と値のペアが複数ある場合は、コンマで区切ります。
- array 型
複数の値をコンマで区切った文字列を [] で囲む形式です。

1.14 出力形式

API を発行すると、API の処理方式、API の処理種別、実行結果に応じてレスポンスが返ります。

リクエストの処理が成功した場合のレスポンスの出力形式について次に示します。

API の処理方式	API の処理種別	実行結果のステータスコード	出力形式
同期処理	GET (単一のオブジェクトの取得)	200	各 API のレスポンスメッセージの説明を参照
	GET (複数のオブジェクトの取得)	200	データオブジェクト
	GET (Action テンプレート)	200	Action テンプレートオブジェクト
	上記以外	200	各 API のレスポンスメッセージの説明を参照
非同期処理	すべて	202	ジョブオブジェクト

リクエストの処理が失敗した場合は、レスポンスとしてエラーオブジェクトが返ります。

1.15 データオブジェクト

データオブジェクトは、オブジェクトのリストを返すためのオブジェクトです。

データオブジェクトのスキーマを次に示します。

属性	データ型	説明
data	array	オブジェクトのリスト

data オブジェクトの例を次に示します。

```
{
  "data": [
    {
      "parityGroupId": "5-2",
      "numOfLdevs": 3,
      "usedCapacityRate": 45,
      "availableVolumeCapacity": 4000,
      "raidLevel": "RAID5",
      "raidType": "2D+2D",
      "clprId": 0,
      "driveType": "DKR5C-J600SS"
    },
    {
      "parityGroupType",
      ...
    },
    ...
  ]
}
```

1.16 ジョブオブジェクト

ジョブオブジェクトは、非同期処理の API を発行したときに返るジョブ情報のオブジェクトです。

ジョブオブジェクトのスキーマを次に示します。

属性	データ型	説明
jobId	long	ジョブのオブジェクト ID
self	link	ジョブの情報にアクセスするための URL
userId	string	ジョブを登録する契機となる API を発行したユーザ ID
status	string	ジョブのステータス 次の値が返ります。 <ul style="list-style-type: none">Initializing: ジョブが初期化中であることを示すRunning: ジョブが実行中であることを示すCompleted: ジョブが実行完了したことを示す
state	string	ジョブの状態 次の値が返ります。 <ul style="list-style-type: none">Queued: ジョブがキューイングされた状態を示すStarted: ジョブが開始された状態を示す

属性	データ型	説明
		<ul style="list-style-type: none"> StorageAccepted: ストレージシステムに要求が受け付けられた状態を示す* Succeeded: ジョブが成功した状態を示す Failed: ジョブが失敗した状態を示す Unknown: ジョブの状態が不明なことを示す
createdTime	ISO8601string	ジョブが作成された時刻
updatedAt	ISO8601string	ジョブの状態が更新された時刻
completedTime	ISO8601string	ジョブが終了した時刻
request	Request Object	リクエストの情報を保持するオブジェクト
affectedResources	link[]	<p>操作対象のリソースにアクセスするための URL</p> <p>1つの API で複数のリソースを操作する場合は、すべての操作対象のリソースの URL が返ります。ジョブが途中で失敗した場合は、処理が完了したことを確認できたリソースの URL だけが返ります。</p> <p>リソースの削除操作が成功した場合、削除対象のリソースの URL が返ります。この URL にアクセスすると 404 エラーとなり、正常に削除されたことが確認できます。</p> <p>ジョブの情報を取得する API のレスポンスにも affectedResources が含まれます。この場合、ジョブを登録する契機となった API の操作対象のリソースにアクセスするための URL が返ります。</p>
error	Error Object	エラーの情報を保持するオブジェクト

注※ StorageAccepted は、リモートコピーペアを作成するジョブの場合にだけ返る状態です。



重要

ジョブの情報の最大保持件数を次に示します。最大保持件数を超えたジョブの情報は、createdTime の古い順に削除されます。

- VSP E シリーズ、VSP G150、G350、G370、G700、G900、VSP F350、F370、F700、F900 の場合：3,000 件
- VSP 5000 シリーズの場合：10 万件

ジョブが実行を開始したときのジョブオブジェクトの例：

```
{
  "jobId": 111111,
  "self": "/ConfigurationManager/v1/objects/jobs/111111",
  "userId": "user1",
  "status": "Running",
  "state": "Started",
  "createdTime": "2015-04-01T08:00:00Z",
  "updatedAt": "2015-04-01T08:05:00Z",
  "request": {
    "requestUrl": "/ConfigurationManager/v1/objects/ldevs",
    "requestMethod": "POST",
    "requestBody": "{$"ldevId$": 112, $"poolId$": 100, $"blockCapacity$": 1000}"
  }
}
```

ジョブが成功して完了したときのジョブオブジェクトの例：

```
{
  "jobId": 222222,
  "self": "/ConfigurationManager/v1/objects/jobs/222222",
  "userId": "user1",
  "status": "Completed",
}
```



```

"state": "Succeeded",
"createdTime": "2015-04-01T08:00:00Z",
"updatedAt": "2015-04-01T08:10:00Z",
"completedTime": "2015-04-01T08:10:00Z",
"request": {
  "requestUrl": "/ConfigurationManager/v1/objects/ldevs",
  "requestMethod": "POST",
  "requestBody": "{\"ldevId\": 112, \"poolId\": 100, \"blockCapacity
¥\" : 1000}"
},
"affectedResources": [
  "/ConfigurationManager/v1/objects/ldevs/112"
]
}

```

ジョブが失敗して完了したときのジョブオブジェクトの例：

```

{
  "jobId": 333333,
  "self": "/ConfigurationManager/v1/objects/jobs/333333",
  "userId": "user1",
  "status": "Completed",
  "state": "Failed",
  "createdTime": "2015-04-01T07:00:00Z",
  "updatedAt": "2015-04-01T07:01:00Z",
  "completedTime": "2015-04-01T07:01:00Z",
  "request": {
    "requestUrl": "/ConfigurationManager/v1/objects/ldevs",
    "requestMethod": "POST",
    "requestBody": "{\"ldevId\": 112, \"poolId\": 100, \"blockCapacity
¥\" : 1000}"
  },
  "error": {
    "errorSource": "/ConfigurationManager/v1/objects/ldevs",
    "messageId": "KART30000-E",
    "message": "An error occurred in the storage system. (message = The
state of the pool is incorrect.)",
    "cause": "An error occurred during execution of a RAID Manager
command.",
    "solution": "See the manual of the RAID Manager and remove the cause
of the error.",
    "solutionType": "SEE_ERROR_DETAIL",
    "errorCode": {
      "SSB1": "2E10",
      "SSB2": "6014"
    },
    "detailCode": "30000E-2-2E10-6014"
  }
}

```

1.17 エラーオブジェクト

エラーオブジェクトは、リクエストの処理に失敗したときに返すエラー情報のオブジェクトです。API の処理が失敗すると、レスポンスデータとしてエラーオブジェクトが返ります。エラーオブジェクトのスキーマを次に示します。

属性	データ型	説明
errorSource	link	エラーが発生した URL
messageId*	string	メッセージ ID
message	string	エラーメッセージの内容
cause	string	エラーの要因
solution	string	エラーの対処

属性	データ型	説明
solutionType	string	<p>エラーの対処の分類</p> <ul style="list-style-type: none"> RETRY : リトライで対処可能なエラー SEE_ERROR_DETAIL : エラーメッセージの内容に基づいた対処が必要なエラー <p>この属性に RETRY が返る場合、失敗したリクエストをリトライしてください。</p> <p>リクエストの内容は、ジョブオブジェクトの request の値で確認できます。</p>
errorCode	object	<p>ストレージシステムのエラーコード</p> <p>ストレージシステムでエラーが発生して、次に示すエラーコードがある場合にだけ値が返ります。</p> <ul style="list-style-type: none"> RAID Manager の SSB1 コードおよび SSB2 コード RAID Manager のエラーコード <p>ストレージシステムのエラーコードは、ストレージシステムの保守に必要になります。</p>
detailCode	string	<p>エラーの詳細な情報</p> <p>次の形式で表示されます。</p> <p><nnnnnZ>-<TYPE><TYPE ごとの出力形式></p> <ul style="list-style-type: none"> <nnnnnZ> <ul style="list-style-type: none"> REST API のメッセージ ID を表示します。 <ul style="list-style-type: none"> nnnnn <ul style="list-style-type: none"> メッセージの通し番号 Z <ul style="list-style-type: none"> メッセージの種類 I : Information W : Warning E : Error <TYPE> <ul style="list-style-type: none"> エラーの種別を表示します。 <ul style="list-style-type: none"> 0 : REST API サーバ側のエラー 1 : リモートストレージシステム側の REST API サーバのエラー (リモートコピーの場合) 上記以外 : ストレージシステム側のエラー <TYPE ごとの出力形式> <p>TYPE の値によって、出力形式が次のように異なります。</p> <ul style="list-style-type: none"> 0 の場合 <ul style="list-style-type: none"> 出力されません。 1 の場合 <ul style="list-style-type: none"> リモートストレージシステム側の REST API サーバの、detailCode 属性の値が表示されます。 2 の場合 <ul style="list-style-type: none"> RAID Manager のエラーについて、次の形式で出力されます。 -<SSB1 コード>-<SSB2 コード> 詳細については、RAID Manager のマニュアルを参照してください。 3 の場合 <ul style="list-style-type: none"> RAID Manager のエラーコードが出力されます。

属性	データ型	説明
		<p>詳細については、RAID Manager のマニュアルを参照してください。</p> <ul style="list-style-type: none"> 4 の場合 GUM で発生したエラーについて、次の形式で出力されます。 -<部位コード>-<エラーコード> 詳細については、マニュアル『Storage Navigator メッセージガイド』を参照してください。 5 の場合 SVP で発生したエラーについて、次の形式で出力されます。 -<部位コード>-<エラーコード> 詳細については、マニュアル『Storage Navigator メッセージガイド』を参照してください。

注※ 属性名は messageID で返ることがあります。

REST API サーバでエラーが起きた場合のエラーオブジェクトの例

```
{
  "errorSource": "/ConfigurationManager/v1/objects/ldevs",
  "messageId": "KART20008-E",
  "message": "Required parameters are not specified.",
  "solution": "Check parameters.",
  "solutionType": "SEE_ERROR_DETAIL",
  "detailCode": "20008E-0"
}
```

ストレージシステムでエラーが起きた場合のエラーオブジェクトの例

```
{
  "errorSource": "/ConfigurationManager/v1/objects/ldevs/16",
  "messageId": "KART30000-E",
  "message": "An error occurred in the storage system. (message = The state of the pool is incorrect.)",
  "cause": "An error occurred during execution of a RAID Manager command.",
  "solution": "See the manual of the RAID Manager and remove the cause of the error.",
  "solutionType": "SEE_ERROR_DETAIL",
  "errorCode": {
    "SSB1": "2E10",
    "SSB2": "6014"
  },
  "detailCode": "30000E-2-2E10-6014"
}
```

detailCode 属性の出力例を次に示します。

REST API サーバでエラーが発生した場合（メッセージ ID : KART40231-E）

```
"detailCode": "40231E-0"
```

リモートストレージシステム側の REST API サーバでエラーが発生した場合（メッセージ ID : KART40097-E、リモートストレージ側の REST API サーバの detailCode 属性の値 : 30000E-2-2EDA-00EE）

```
"detailCode": "40097E-1-30000E-2-2EDA-00EE"
```

ストレージシステム側でエラーが発生した場合（メッセージ ID : KART30000-E、SSB1 コード : 2EDA、SSB2 コード : 00EE）

```
"detailCode": "30000E-2-2EDA-00EE"
```

ストレージシステム側でエラーが発生した場合（メッセージ ID : KART30000-E、RAID Manager のエラーコード : EX_INVARG）

```
"detailCode": "30000E-3-EX_INVARG"
```

ストレージシステム側でエラーが発生した場合（メッセージ ID : KART30007-E、部位コード : 30762、エラーコード : 204092）

```
"detailCode": "30007E-4-30762-204092"
```

ストレージシステム側でエラーが発生した場合（メッセージ ID : KART30005-E、部位コード : 03005、エラーコード : 078040）

```
"detailCode": "30005E-5-03005-078040"
```

1.18 リクエストオブジェクト

リクエストオブジェクトは、リクエストの情報を保持するためのオブジェクトです。

リクエストオブジェクトのスキーマを次に示します。

属性	データ型	説明
requestUrl	link	非同期処理の API でリクエストした URL URL の文字列が 2048 バイトを超える場合、文字列は途中で省略されます。
requestMethod	string	非同期処理の API でリクエストした HTTP メソッド
requestBody	string	非同期処理の API でリクエストしたリクエストボディ リクエストボディの文字列が 1024 バイトを超える場合、文字列は途中で省略されます。

1.19 Action テンプレートオブジェクト

Action テンプレートオブジェクトは、Action を実行するために必要なリクエストボディのひな型です。GET メソッドで Action テンプレートオブジェクトを取得して、実行したい Action に合わせてテンプレートに値を設定し、リクエストボディに指定して実行します。

Action テンプレートオブジェクトのスキーマを次に示します。

属性	データ型	説明
parameters	object	操作実行時に必要なパラメータ

Action テンプレートオブジェクトの例として、ボリュームの容量拡張の Action テンプレートを次に示します。

```
{  
  "parameters": {  
    "additionalBlockCapacity": null  
  }  
}
```

```
}  
}
```

Action テンプレートには、Action の実行時に指定が必要な属性があらかじめ記載されています。値には、空であることを示す null または [] が設定されています。これらの属性に値を指定してください。この例では、ボリュームに追加する容量を指定するための 2 つの属性が記載されています。

取得した Action テンプレートに値を指定した例を次に示します。

```
{  
  "parameters": {  
    "additionalBlockCapacity": 500  
  }  
}
```

必要な属性の行を残して、属性値を設定したものをリクエストボディに指定して Action を実行します。

1.20 リソースのロック

複数の REST API クライアントが同じリソースに対して同時に操作しようとした場合、予期しない構成変更が実行され、期待した結果を得られないことがあります。REST API では、ユーザが自分に割り当てられたリソースグループをロックすることで、ほかのユーザがそのリソースグループ中のリソースを構成変更できないようにします。

REST API では、セッション単位にロックを制御します。ロックは、セッションを生成したユーザに割り当てられているリソースグループのリソース全体が対象です。自分に割り当てられているリソースグループが、ほかのユーザによってロック中の場合は、ロックを取得できません。

リソースをロックするリクエストで使用したセッションだけが、ロック中のリソースに対する構成変更のリクエストを実行できます。1 つのユーザアカウントが複数のセッションを生成した場合、同じユーザアカウントによって生成されたセッションでも、ロック時に使用したのとは異なるセッションを指定したときは、構成変更のリクエストを実行できません。

ただし、ペアの状態変更や REST API サーバに対する操作など、ストレージシステム上のリソースの構成変更に影響のない操作は、ロックによる排他制御の影響を受けないで実行できます。ロックの影響を受けない操作は次のとおりです。

- セッションの生成、削除
- 情報取得
ただし、クエリパラメータを指定して情報を取得する場合は、ほかの REST API クライアントやストレージ管理ソフトウェアからの構成変更の操作の影響により、正確な情報を取得できないおそれがあります。正確な情報を取得するには、ロックを取得してから操作してください。
- 指定したホストへの ping コマンドの送信
- ALUA のパスの優先度の設定
- ShadowImage ペアの分割、再同期、リストア（コピーペア単位、またはコピーグループ単位）
- Thin Image ペアの分割、再同期、リストア（スナップショット単位、またはスナップショットグループ単位）
作成、削除、セカンダリボリュームの割り当て、割り当ての解除（スナップショットツリー単位での操作も含む）
- REST API サーバへのリモートストレージシステムの情報登録および削除
- TrueCopy ペア / Universal Replicator ペアの分割、再同期、テイクオーバー（コピーペア単位、またはコピーグループ単位）

- ・ 外部ストレージシステム側ポートの iSCSI ターゲットの情報関連（取得、ログインテスト）
- ・ 初期設定に必要なファイルのアップロード
- ・ ストレージシステムの構成情報のキャッシュの更新

1つのユーザアカウントで複数のセッションを使用している場合は、そのうち1つのセッションだけがリソースをロックできます。

操作が終了してロックが不要になったら、リソースグループをアンロックする API を実行します。ロック時に使用したセッションが破棄されると、同時にリソースグループがアンロックされます。セッションタイムアウトでセッションが破棄される場合も、同時にアンロックされます。



ヒント

- ・ 非同期処理の API が実行中でも、セッションタイムアウトは発生します。非同期処理の API の実行中、ロックを継続したい場合は、定期的にジョブの状態をチェックするリクエストを発行するなどして、セッションがタイムアウトしないようにしてください。
- ・ REST API クライアントから意図せずにロックが継続されている場合や、トークンを紛失した場合など、強制的にロックを解除したいときは、セッションタイムアウトになるまで待つか、Administrator ユーザグループ（ビルトイングループ）に属するユーザでセッションを強制的に破棄してください。
- ・ ロック中に、ロックしているユーザの情報（ロールやリソースグループなど）が変更された場合は、ロックが解除されてから操作に反映されます。

ロック機能を使用して API を実行する操作の流れ

リソースグループをロックして API を実行する場合の操作の流れを次に示します。

ステップ	操作内容	Authorization ヘッダに指定する内容
1	セッションを生成します。	ユーザ ID とパスワード
2	リソースグループをロックします。	ステップ 1 で生成したセッションのトークン
3	ロックしたリソースに対する操作を実行します。	ステップ 1 で生成したセッションのトークン
4	リソースグループをアンロックします。	ステップ 1 で生成したセッションのトークン
5	セッションを破棄します。	ステップ 1 で生成したセッションのトークン

ロック機能を使用して API を実行する操作の流れ（リモートコピーの場合）

ストレージシステム間でのコピー操作（リモートコピー）で、コピーグループやコピーグループ内のリソースに対する構成変更操作を実行する場合に、対象のリソースをロックして操作したいときは、ローカルストレージシステムとリモートストレージシステムの両方のリソースをロックします。両方のリソースをロックするとき、およびロックされたリソースに対して操作を実行するときは、Authorization ヘッダと Remote-Authorization ヘッダにそれぞれのセッションのトークンを指定します。Remote-Authorization ヘッダは、次のオブジェクトタイプを対象とした API でだけ使用します。

- ・ remote-mirror-copygroups
- ・ remote-mirror-coppairs
- ・ remote-storages

ローカルストレージシステムとリモートストレージシステムの両方のリソースをロックする場合の操作の流れについて次に示します。

ステップ	操作対象のストレージシステム	操作内容	Authorization ヘッダに指定する内容
1	ローカルストレージシステム	セッションを生成します。	ローカルストレージシステムのユーザ ID とパスワード
2	リモートストレージシステム	セッションを生成します。 リモートストレージシステム側で生成するセッションのタイムアウト時間は、60 秒以上を設定します。	リモートストレージシステムのユーザ ID とパスワード
3	ローカルストレージシステム	リソースグループをロックします。	ステップ 1 で生成したセッションのトークン
4	リモートストレージシステム	リソースグループをロックします。	ステップ 2 で生成したセッションのトークン
5	ローカルストレージシステム	コピーグループやコピーグループ内のリソースに対する操作を実行します。	ステップ 1 で生成したセッションのトークン 合わせて、ステップ 2 で生成したセッションのトークンを Remote- Authorization ヘッダに指定します。
6	ローカルストレージシステム	リソースグループをアンロックします。	ステップ 1 で生成したセッションのトークン
7	リモートストレージシステム	リソースグループをアンロックします。	ステップ 2 で生成したセッションのトークン
8	ローカルストレージシステム	セッションを破棄します。	ステップ 1 で生成したセッションのトークン
9	リモートストレージシステム	セッションを破棄します。	ステップ 2 で生成したセッションのトークン



ヒント

リモートコピーペア作成を実行すると、ストレージシステムでのペア作成の初期コピー処理に長時間掛かることがあります。その場合、ペア生成が完了するまでリソースをロックしたまましていると、長時間ほかのクライアントがそのリソースグループのリソースを使用できなくなります。ストレージシステムでペア作成の要求が受け付けられたあとは、REST API でロックをかける必要はないため、リモートペア作成時には、ジョブの状態が `StorageAccepted` に遷移した時点でロックを解除することをお勧めします。

関連参照

- [2.11 リソースグループをロックする](#)
- [2.12 リソースグループをアンロックする](#)
- [3.4 リソースグループの一覧を取得する](#)

REST API で共通の操作

この章では、セッションの生成やジョブの情報取得など、REST API で共通の操作について説明します。

- 2.1 バージョン情報を取得する
- 2.2 ストレージシステムの一覧を取得する
- 2.3 特定のストレージシステムの情報取得する
- 2.4 ストレージシステムのサマリ情報を取得する
- 2.5 セッションの一覧を取得する
- 2.6 特定のセッションの情報取得する
- 2.7 セッションを生成する
- 2.8 セッションを破棄する
- 2.9 ジョブの情報の一覧を取得する
- 2.10 特定のジョブの情報取得する
- 2.11 リソースグループをロックする
- 2.12 リソースグループをアンロックする

2.1 バージョン情報を取得する

REST API のバージョン情報を取得します。

実行権限

この API の実行に必要なロールはありません。

リクエストヘッダ

この API は認証されないため、Authorization ヘッダの指定は不要です。

リクエストライン

```
GET <ベース URL >/configuration/version
```

リクエストメッセージ

オブジェクト ID

なし。

クエリパラメータ

なし。

ボディ

なし。

レスポンスメッセージ

ボディ

```
{
  "productName": "Configuration Manager REST API",
  "apiVersion": "1.26.0"
}
```

属性	型	説明
productName	string	REST API の名称
apiVersion	string	REST API のバージョン

ステータスコード

この操作のリクエストに対する ステータスコードについては、HTTP ステータスコードの説明を参照してください。

コード例

```
curl -v -H "Accept:application/json" -H "Content-Type:application/json" -X GET https://192.0.2.100/ConfigurationManager/configuration/version
```

関連参照

- [1.10 HTTP ステータスコード](#)

2.2 ストレージシステムの一覧を取得する

REST API から操作できるストレージシステムの一覧を取得します。ストレージシステムのストレージデバイス ID やシリアル番号などの情報を確認できます。

実行権限

この API の実行に必要なロールはありません。

リクエストヘッダ

この API は認証されないため、Authorization ヘッダの指定は不要です。

リクエストライン

```
GET <ベース URL >/v1/objects/storages
```

リクエストメッセージ

オブジェクト ID

なし。

クエリパラメータ

なし。

ボディ

なし。

レスポンスメッセージ

ボディ

```
{
  "data": [
    {
      "storageDeviceId": "886000123456",
      "model": "VSP G700",
      "serialNumber": 123456,
      "ctl1Ip": "192.0.2.100",
      "ctl2Ip": "192.0.2.101"
    }
  ]
}
```

属性	型	説明
storageDeviceId	string	ストレージデバイス ID
model	string	ストレージシステムのモデル名
serialNumber	int	ストレージシステムのシリアル番号
svpIp	string	ストレージシステムを管理する SVP の IP アドレス

属性	型	説明
		VSP 5000 シリーズの場合に表示されます。
ctl1Ip	string	ストレージシステムのコントローラ 1 の IP アドレス VSP E シリーズ、VSP G150、G350、G370、G700、 G900、VSP F350、F370、F700、F900 の場合に表示さ れます。
ctl2Ip	string	ストレージシステムのコントローラ 2 の IP アドレス VSP E シリーズ、VSP G150、G350、G370、G700、 G900、VSP F350、F370、F700、F900 の場合に表示さ れます。

ステータスコード

この操作のリクエストに対するステータスコードについては、HTTP ステータスコードの説明を参照してください。

コード例

```
curl -v -H "Accept:application/json" -X GET https://192.0.2.100/
ConfigurationManager/v1/objects/storages
```

関連参照

- [1.10 HTTP ステータスコード](#)

2.3 特定のストレージシステムの情報を取得する

操作対象のストレージシステムについて、詳細な情報を取得します。

実行権限

ストレージ管理者 (参照)

リクエストライン

```
GET <ベース URL >/v1/objects/storages/instance
```

リクエストメッセージ

オブジェクト ID

instance を指定します。instance は、単一のインスタンスしか持たないオブジェクトの場合に、オブジェクト ID として指定する固定の値です。

クエリパラメータ

パラメータ	型	フィルタ条件
detailInfoType	string	(任意) 取得する詳細情報のタイプ <ul style="list-style-type: none"> • version ストレージシステム、コントローラ 1、コントローラ 2 のマイクロコードの詳細な情報を追加します。

ボディ

なし。

レスポンスメッセージ

ボディ

```
{
  "storageDeviceId" : "886000123456",
  "model" : "VSP G700",
  "serialNumber" : 123456,
  "ctl1Ip" : "192.0.10.10",
  "ctl2Ip" : "192.0.10.11",
  "dkcMicroVersion" : "88-01-01/00",
  "communicationModes" : [
    {
      "communicationMode" : "lanConnectionMode"
    }
  ],
  "isSecure" : true
}
```

属性	型	説明
storageDeviceId	string	ストレージデバイス ID
model	string	ストレージシステムのモデル名
serialNumber	int	ストレージシステムのシリアル番号
svpIp	string	SVP の IP アドレス VSP 5000 シリーズの場合に表示されます。
ctl1Ip	string	ストレージシステムのコントローラ 1 の IP アドレス VSP E シリーズ、VSP G150、G350、G370、G700、G900、 VSP F350、F370、F700、F900 の場合に表示されます。
ctl2Ip	string	ストレージシステムのコントローラ 2 の IP アドレス VSP E シリーズ、VSP G150、G350、G370、G700、G900、 VSP F350、F370、F700、F900 の場合に表示されます。
dkcMicroVersion	string	ストレージシステムのマイクロコードのバージョン
communicationModes	object[]	通信モードの配列 REST API サーバとストレージシステムの通信モードについて 次の属性が表示されます。 <ul style="list-style-type: none">communicationMode (string) 通信モード lanConnectionMode が表示されます。
isSecure	boolean	REST API サーバとストレージシステム間通信の安全が確保されているかどうか true が表示されます。

クエリパラメータで detailInfoType に version を指定して実行すると、ストレージシステムのマイクロコードの詳細情報も取得されます。

```
{
  "storageDeviceId": "886000123456",
  "model": "VSP G900",
  "serialNumber": 123456,
  "ctl1Ip" : "192.0.10.10",
  "ctl2Ip" : "192.0.10.11",
  "dkcMicroVersion": "88-01-01/82",
}
```

```

"detailDkcMicroVersion": "88-01-01-60/82",
"ctl1MicroVersion" : "88-01-01/81",
"ctl2MicroVersion" : "88-01-01/81",
"communicationModes": [
  {
    "communicationMode": "lanConnectionMode"
  }
],
"isSecure": true
}

```

属性	型	説明
detailDkcMicroVersion	string	ストレージシステムのマイクロコードのバージョンモデル識別情報を含みます。
ctl1MicroVersion	string	コントローラ 1 の GUM のバージョン VSP E シリーズ、VSP G150、G350、G370、G700、G900、VSP F350、F370、F700、F900 の場合に表示されます。 コントローラ 1 の GUM に障害が発生している場合は取得されません。
ctl2MicroVersion	string	コントローラ 2 の GUM のバージョン VSP E シリーズ、VSP G150、G350、G370、G700、G900、VSP F350、F370、F700、F900 の場合に表示されます。 コントローラ 2 の GUM に障害が発生している場合は取得されません。

ステータスコード

この操作のリクエストに対するステータスコードについては、[HTTP ステータスコードの説明](#)を参照してください。

コード例

```

curl -v -H "Accept:application/json" -H "Authorization:Session d7b673af189048468c5af9bcf3bbbbb6f" -X GET https://192.0.2.100/ConfigurationManager/v1/objects/storages/instance

```

関連参照

- [1.10 HTTP ステータスコード](#)

2.4 ストレージシステムのサマリ情報を取得する

ストレージシステムのサマリ情報を取得します。



メモ

- この API は、VSP 5000 シリーズの場合に使用できます。
- 最新の情報を取得する場合、事前にストレージシステムの構成情報のキャッシュを更新する API を実行する必要があります。詳細については、「[ストレージシステムの構成情報のキャッシュを更新する](#)」の説明を参照してください。

実行権限

ストレージ管理者 (参照)

リクエストライン

GET <ベース URL >/v1/objects/storage-summaries/instance

リクエストメッセージ

オブジェクト ID

instance を指定します。instance は、単一のインスタンスしか持たないオブジェクトの場合に、オブジェクト ID として指定する固定の値です。

クエリパラメータ

パラメータ	型	説明
detailInfoType	string	(任意) 取得する詳細情報のタイプ • parityGroupCapacity パリティグループの容量情報を追加します。

ボディ

なし。

レスポンスメッセージ

ボディ

```
{
  "name" : "VSP 5500",
  "svpMicroVersion" : "90-01-40/02",
  "rmiServerVersion" : "10_00_05",
  "numOfDiskBoards" : 8,
  "cacheMemoryCapacity" : 169984,
  "numOfSpareDrives" : 0,
  "totalOpenVolumeCapacity" : 5487,
  "totalOpenVolumeCapacityInKB" : 5754301448,
  "allocatedOpenVolumeCapacity" : 1853,
  "allocatedOpenVolumeCapacityInKB" : 1943911065,
  "allocatableOpenVolumeCapacity" : 877,
  "allocatableOpenVolumeCapacityInKB" : 919741295,
  "unallocatedOpenVolumeCapacity" : 3633,
  "unallocatedOpenVolumeCapacityInKB" : 3810390383,
  "reservedOpenVolumeCapacity" : 2756,
  "reservedOpenVolumeCapacityInKB" : 2890649088,
  "allocatedOpenVolumePhysicalCapacity" : 760,
  "allocatedOpenVolumePhysicalCapacityInKB" : 797214657,
  "allocatableOpenVolumePhysicalCapacity" : 328,
  "allocatableOpenVolumePhysicalCapacityInKB" : 344242149,
  "reservedOpenVolumePhysicalCapacity" : 1745,
  "reservedOpenVolumePhysicalCapacityInKB" : 1829765120,
  "allocatedMainframeVolumeCapacity" : 10,
  "allocatedMainframeVolumeCapacityInKB" : 11397000,
  "reservedMainframeVolumeCapacity" : 9,
  "reservedMainframeVolumeCapacityInKB" : 9744000,
  "totalAllocatedVolumeCapacity" : 1864,
  "totalAllocatedVolumeCapacityInKB" : 1955308065,
  "totalUnallocatedVolumeCapacity" : 3643,
  "totalUnallocatedVolumeCapacityInKB" : 3820134383,
  "totalReservedVolumeCapacity" : 2766,
  "totalReservedVolumeCapacityInKB" : 2900393088,
  "totalMainframeVolumeCapacity" : 20,
  "totalMainframeVolumeCapacityInKB" : 21141000,
  "totalVolumeCapacity" : 5507,
  "totalVolumeCapacityInKB" : 5775442448,
  "numOfOpenVolumes" : 6502,
  "numOfAllocatedOpenVolumes" : 509,
```

```

    "numOfAllocatableOpenVolumes" : 5671,
    "numOfReservedOpenVolumes" : 322
}

```

この表の説明では、次に示すボリュームは内部ボリュームと外部ボリュームを含みます。

- オープンシステムのボリューム
- メインフレームのボリューム
- 中間ボリューム

属性	型	説明
name	string	ストレージシステム名
svpMicroVersion	string	SVP のマイクロコードのバージョン
rmiServerVersion	string	RMI サーバのバージョン
numOfDiskBoards	int	ディスクボードの数
cacheMemoryCapacity	long	現在のキャッシュ容量 (MB)
numOfSpareDrives	int	スペアドライブの数
totalOpenVolumeCapacity	long	オープンシステムのボリュームの合計容量 (GB) DP ボリュームなどの仮想容量ボリュームを含めた合計容量です。
totalOpenVolumeCapacityInKB	long	オープンシステムのボリュームの合計容量 (KB) DP ボリュームなどの仮想容量ボリュームを含めた合計容量です。
allocatedOpenVolumeCapacity	long	オープンシステムのボリュームのうち、パスが割り当てられているボリュームの合計容量 (GB) DP ボリュームなどの仮想容量ボリュームを含めた合計容量です。
allocatedOpenVolumeCapacityInKB	long	オープンシステムのボリュームのうち、パスが割り当てられているボリュームの合計容量 (KB) DP ボリュームなどの仮想容量ボリュームを含めた合計容量です。
allocatableOpenVolumeCapacity	long	オープンシステムのボリュームのうち、パスを割り当てることができるボリュームの合計容量 (GB) DP ボリュームなどの仮想容量ボリュームを含めた合計容量です。
allocatableOpenVolumeCapacityInKB	long	オープンシステムのボリュームのうち、パスを割り当てることができるボリュームの合計容量 (KB) DP ボリュームなどの仮想容量ボリュームを含めた合計容量です。
unallocatedOpenVolumeCapacity	long	オープンシステムのボリュームのうち、パスが割り当てられていないボリュームの合計容量 (GB) DP ボリュームなどの仮想容量ボリュームを含めた合計容量です。
unallocatedOpenVolumeCapacityInKB	long	オープンシステムのボリュームのうち、パスが割り当てられていないボリュームの合計容量 (KB) DP ボリュームなどの仮想容量ボリュームを含めた合計容量です。
reservedOpenVolumeCapacity	long	オープンシステムのボリュームのうち、予約されたボリュームとプールボリュームとスナップショットの S-VOL の合計容量 (GB)

属性	型	説明
		DP ボリュームなどの仮想容量ボリュームを含めた合計容量です。
reservedOpenVolumeCapacityInKB	long	オープンシステムのボリュームのうち、予約されたボリュームとプールボリュームとスナップショットの S-VOL の合計容量 (KB) DP ボリュームなどの仮想容量ボリュームを含めた合計容量です。
allocatedOpenVolumePhysicalCapacity	long	オープンシステムのボリュームのうち、パスが割り当てられているボリュームの合計容量 (GB) DP ボリュームなどの仮想容量ボリュームを含めない物理ボリュームの合計容量です。
allocatedOpenVolumePhysicalCapacityInKB	long	オープンシステムのボリュームのうち、パスが割り当てられているボリュームの合計容量 (KB) DP ボリュームなどの仮想容量ボリュームを含めない物理ボリュームの合計容量です。
allocatableOpenVolumePhysicalCapacity	long	オープンシステムのボリュームのうち、パスを割り当てることができるボリュームの合計容量 (GB) DP ボリュームなどの仮想容量ボリュームを含めない物理ボリュームの合計容量です。
allocatableOpenVolumePhysicalCapacityInKB	long	オープンシステムのボリュームのうち、パスを割り当てることができるボリュームの合計容量 (KB) DP ボリュームなどの仮想容量ボリュームを含めない物理ボリュームの合計容量です。
reservedOpenVolumePhysicalCapacity	long	オープンシステムのボリュームのうち、予約されたボリュームとプールボリュームの合計容量 (GB) DP ボリュームなどの仮想容量ボリュームを含めない物理ボリュームの合計容量です。
reservedOpenVolumePhysicalCapacityInKB	long	オープンシステムのボリュームのうち、予約されたボリュームとプールボリュームの合計容量 (KB) DP ボリュームなどの仮想容量ボリュームを含めない物理ボリュームの合計容量です。
numOfOpenVolumes	int	オープンシステムのボリュームの合計数
numOfAllocatedOpenVolumes	int	オープンシステムのボリュームのうち、パスが割り当てられているボリュームの合計数
numOfAllocatableOpenVolumes	int	オープンシステムのボリュームのうち、パスが割り当てられていないボリュームの合計数
numOfReservedOpenVolumes	int	オープンシステムのボリュームのうち、予約されたボリュームとプールボリュームとスナップショットの S-VOL の合計数
allocatedMainframeVolumeCapacity	long	メインフレームのボリュームと中間ボリュームのうち、通常のボリューム (予約されたボリュームとプールボリュームを除く) の合計容量 (GB) DP ボリュームなどの仮想容量ボリュームを含めた合計容量です。
allocatedMainframeVolumeCapacityInKB	long	メインフレームのボリュームと中間ボリュームのうち、通常のボリューム (予約されたボリュームとプールボリュームを除く) の合計容量 (KB) DP ボリュームなどの仮想容量ボリュームを含めた合計容量です。

属性	型	説明
reservedMainframeVolumeCapacity	long	メインフレームのボリュームと中間ボリュームのうち、予約されたボリュームとプールボリュームとスナップショットの S-VOL の合計容量 (GB) DP ボリュームなどの仮想容量ボリュームを含めた合計容量です。
reservedMainframeVolumeCapacityInKB	long	メインフレームのボリュームと中間ボリュームのうち、予約されたボリュームとプールボリュームとスナップショットの S-VOL の合計容量 (KB) DP ボリュームなどの仮想容量ボリュームを含めた合計容量です。
totalAllocatedVolumeCapacity	long	オープンシステムのボリュームのうち、パスが割り当てられているボリュームと、メインフレームのボリュームと中間ボリュームのうち、通常のボリューム (予約されたボリュームとプールボリュームを除く) の合計容量 (GB) DP ボリュームなどの仮想容量ボリュームを含めた合計容量です。
totalAllocatedVolumeCapacityInKB	long	オープンシステムのボリュームのうち、パスが割り当てられているボリュームと、メインフレームのボリュームと中間ボリュームのうち、通常のボリューム (予約されたボリュームとプールボリュームを除く) の合計容量 (KB) DP ボリュームなどの仮想容量ボリュームを含めた合計容量です。
totalUnallocatedVolumeCapacity	long	オープンシステムのボリュームのうち、パスが割り当てられていないボリュームと、メインフレームのボリュームと中間ボリュームのうち、予約されたボリュームとプールボリュームとスナップショットの S-VOL の合計容量 (GB) DP ボリュームなどの仮想容量ボリュームを含めた合計容量です。
totalUnallocatedVolumeCapacityInKB	long	オープンシステムのボリュームのうち、パスが割り当てられていないボリュームと、メインフレームのボリュームと中間ボリュームのうち、予約されたボリュームとプールボリュームとスナップショットの S-VOL の合計容量 (KB) DP ボリュームなどの仮想容量ボリュームを含めた合計容量です。
totalReservedVolumeCapacity	long	予約されたボリュームとプールボリュームとスナップショットの S-VOL の合計容量 (GB)
totalReservedVolumeCapacityInKB	long	予約されたボリュームとプールボリュームとスナップショットの S-VOL の合計容量 (KB)
totalMainframeVolumeCapacity	long	メインフレームのボリュームと中間ボリュームの合計容量 (GB)
totalMainframeVolumeCapacityInKB	long	メインフレームのボリュームと中間ボリュームの合計容量 (KB)
totalVolumeCapacity	long	オープンシステムのボリュームとメインフレームのボリュームと中間ボリュームの合計容量 (GB)
totalVolumeCapacityInKB	long	オープンシステムのボリュームとメインフレームのボリュームと中間ボリュームの合計容量 (KB)

クエリパラメータで `detailInfoType` に `parityGroupCapacity` を指定して実行すると、パリティグループの容量情報も取得されます。

属性	型	説明
<code>totalAvailableParityGroupCapacity</code>	long	利用可能なパリティグループと外部パリティグループの空き容量の合計容量 (GB)
<code>totalAvailableParityGroupCapacityInKB</code>	long	利用可能なパリティグループと外部パリティグループの空き容量の合計容量 (KB)
<code>largestAvailableParityGroupCapacity</code>	long	利用可能な容量が最も大きいパリティグループ、または外部パリティグループの空き容量 (KB)

ステータスコード

この操作のリクエストに対するステータスコードについては、HTTP ステータスコードの説明を参照してください。

コード例

```
curl -v -H "Accept:application/json" -H "Content-Type:application/json" -H "Authorization:Session d7b673af189048468c5af9bcf3b6bb6f" -X GET https://192.0.2.100/ConfigurationManager/v1/objects/storage-summaries/instance?detailInfoType=parityGroupCapacity
```

関連参照

- 付録 A.2 ストレージシステムの構成情報のキャッシュを更新する

2.5 セッションの一覧を取得する

REST API サーバ上の有効なセッションの一覧を取得します。この操作は、Administrator ユーザグループ (ビルトイングループ) に属するユーザだけが実行できます。

実行権限

Administrator ユーザグループ (ビルトイングループ)

リクエストライン

```
GET <ベース URL >/v1/objects/sessions
```

リクエストメッセージ

オブジェクト ID

なし。

クエリパラメータ

なし。

ボディ

なし。

レスポンスメッセージ

ボディ

```
{
  "data": [
    {
      "sessionId": 8,
      "userId": "rest-user",
      "ipAddress": "192.0.2.100",
      "createdTime": "2015-09-14T01:02:24Z",
      "lastAccessedTime": "2015-09-14T01:02:24Z"
    },
    {
      "sessionId": 6,
      "userId": "api-user",
      "ipAddress": "192.0.2.100",
      "createdTime": "2015-09-14T00:59:58Z",
      "lastAccessedTime": "2015-09-14T00:59:58Z"
    },
    {
      "sessionId": 5,
      "userId": "admin-user",
      "ipAddress": "192.0.2.100",
      "createdTime": "2015-09-14T00:59:53Z",
      "lastAccessedTime": "2015-09-14T00:59:53Z"
    }
  ]
}
```

属性	型	説明
sessionId	int	セッション ID
userId	string	セッションを生成したユーザ ID
ipAddress	string	セッションを生成した REST API クライアントの IP アドレス REST API クライアントから別のサーバを経由して REST API サーバにアクセスしている場合は、クライアントの IP アドレスと経由したサーバの IP アドレスを連結した文字列 (REST API サーバが受信した X-Forwarded-For ヘッダの内容) が出力されます。
createdTime	ISO8601string	セッションが生成された時刻
lastAccessedTime	ISO8601string	セッションが最後に使用された時刻

ステータスコード

この操作のリクエストに対するステータスコードについては、HTTP ステータスコードの説明を参照してください。

コード例

```
curl -v -H "Accept:application/json" -H "Content-Type:application/json" -H "Authorization:Session d7b673af189048468c5af9bcf3b6bb6f" -X GET https://192.0.2.100/ConfigurationManager/v1/objects/sessions/
```

関連参照

- [1.10 HTTP ステータスコード](#)

2.6 特定のセッションの情報を取得する

セッション ID を指定して、REST API サーバ上で有効なセッションの情報を取得します。リクエストの Authorization ヘッダには、セッションのトークンを指定してください。

実行権限

ストレージ管理者 (参照)

リクエストライン

```
GET <ベース URL >/v1/objects/sessions/<オブジェクト ID >
```

リクエストメッセージ

オブジェクト ID

セッション生成時に取得した sessionId の値を指定します。

属性	型	説明
sessionId	int	(必須) セッション ID

クエリパラメータ

なし。

ボディ

なし。

レスポンスメッセージ

ボディ

```
{
  "token": "97c13b8082444b36bc2103026205fa64",
  "sessionId": 9
}
```

属性	型	説明
sessionId	int	セッション ID
token	string	トークン

ステータスコード

この操作のリクエストに対するステータスコードについては、HTTP ステータスコードの説明を参照してください。

コード例

```
curl -v -H "Accept:application/json" -H "Content-Type:application/json" -H "Authorization:Session d7b673af189048468c5af9bcf3bbbb6f" -X GET https://192.0.2.100/ConfigurationManager/v1/objects/sessions/9
```

関連参照

- [1.10 HTTP ステータスコード](#)
- [2.5 セッションの一覧を取得する](#)

2.7 セッションを生成する

セッションを生成して、REST API サーバでセッション管理を行います。1 ストレージシステム当たり、最大 64 セッションを生成できます。最大セッション数を超えると HTTP ステータスコード (503) が返ります。この場合は、しばらくしてから再度リクエストを実行してください。



メモ

リモートコピーの場合、リモートストレージシステム側で生成するセッションの `aliveTime` 属性には 60 秒以上となる値を指定してください。60 秒未満を指定した場合、リモートストレージシステムのセッションタイムアウトにより、リクエストの実行が失敗することがあります。

実行権限

ストレージ管理者 (参照)

リクエストライン

```
POST <ベース URL >/v1/objects/sessions
```

リクエストメッセージ

オブジェクト ID

なし。

クエリパラメータ

なし。

ボディ

セッションタイムアウトまでの時間を指定する場合のコード例を次に示します。

```
{
  "aliveTime": 5
}
```

属性	型	説明
<code>aliveTime</code>	<code>long</code>	(任意) セッションタイムアウトまでの時間 (秒) 1~300 の値を指定します。* 省略した場合、300 が指定されたと見なされます。
<code>authenticationTimeout</code>	<code>long</code>	(任意) 認証処理でのタイムアウトまでの時間 (秒) 外部認証サーバでユーザ認証している場合に指定します。 ストレージシステムの外部認証の設定に合わせて変更してください。 1~900 の値を指定します。 省略した場合、120 が指定されたと見なされます。

注※: 実際にセッションタイムアウトするまでの時間は、指定した時間よりも最大で 5 秒長くなる場合があります。

レスポンスメッセージ

ボディ

```
{
  "token": "d7b673af189048468c5af9bcf3b6bb6f",
  "sessionId": 3
}
```

属性	型	説明
sessionId	int	セッション ID セッションを管理するための ID です。
token	string	トークン リクエストの発行元が特定のユーザであることを識別するための情報です。

ステータスコード

この操作のリクエストに対するステータスコードについては、HTTP ステータスコードの説明を参照してください。

コード例

```
curl -v -H "Accept:application/json" -H "Content-Type:application/json" -u rest-test:rest-api -X POST https://192.0.2.100/ConfigurationManager/v1/objects/sessions/ -d ""
```

関連参照

- [1.6 ユーザ認証](#)
- [1.7 セッション管理](#)
- [1.10 HTTP ステータスコード](#)
- [2.5 セッションの一覧を取得する](#)

2.8 セッションを破棄する

不要になったセッションを破棄します。セッションを破棄すると、そのセッションで取得したロックも同時に解除されます。リクエストの `Authorization` ヘッダには、破棄するセッションのトークンを指定してください。

実行権限

ストレージ管理者 (参照)

リクエストライン

```
DELETE <ベース URL >/v1/objects/sessions/<オブジェクト ID >
```

リクエストメッセージ

オブジェクト ID

セッション生成時に取得した `sessionId` の値を指定します。Administrator ユーザグループ（ビルトイングループ）に属するユーザは、セッション情報取得で取得した `sessionId` の値を指定できます。

属性	型	説明
<code>sessionId</code>	<code>int</code>	(必須) セッション ID

クエリパラメータ

なし。

ボディ

```
{
  "force": true
}
```

属性	型	説明
<code>force</code>	<code>boolean</code>	ほかのユーザが生成したセッションも強制的に破棄するかどうかを指定します。この属性は、Administrator ユーザグループ（ビルトイングループ）に属するユーザだけが指定できます。 <ul style="list-style-type: none"><code>true</code> : ほかのユーザのセッションも強制的に破棄する<code>false</code> : 自分が生成したセッションだけを破棄する 省略した場合、 <code>false</code> が指定されたと見なされます。

レスポンスメッセージ

ボディ

なし。

ステータスコード

この操作のリクエストに対するステータスコードについては、HTTP ステータスコードの説明を参照してください。

コード例

```
curl -v -H "Accept:application/json" -H "Content-Type:application/json" -H "Authorization:Session d7b673af189048468c5af9bcf3b6bb6f" -X DELETE --data-binary @./InputParameters.json https://192.0.2.100/ConfigurationManager/v1/objects/sessions/1
```

関連参照

- [1.10 HTTP ステータスコード](#)
- [1.7 セッション管理](#)
- [2.5 セッションの一覧を取得する](#)

2.9 ジョブの情報の一覧を取得する

ユーザが REST API から投入したジョブの情報の一覧を取得します。ストレージ管理者（システムリソース管理）のロールを持つユーザグループに属するユーザの場合、登録されているすべてのジ

ジョブについて情報を取得できます。ジョブの情報は発行した API の内容を確認したり、ストレージシステムで発生した問題の原因を特定する情報として利用したりします。

実行権限

この API の実行に必要なロールはありません。対象となるストレージシステムに認証が通るユーザで発行します。

リクエストライン

```
GET <ベース URL > /v1/objects/jobs
```

リクエストメッセージ

オブジェクト ID

なし。

クエリパラメータ

クエリパラメータを指定しない場合、ユーザが参照できるジョブ情報のうちジョブの投入時刻が新しいものから 100 件を取得します。

パラメータ	型	フィルタ条件
startCreatedTime	ISO8601string	(任意) 取得するジョブ投入時刻の始点を YYYY-MM-DDThh:mm:ssZ 形式で指定します。 指定された時刻以降 (指定時刻を含む) に投入されたジョブ情報を取得します。
endCreatedTime	ISO8601string	(任意) 取得するジョブ投入時刻の終点を YYYY-MM-DDThh:mm:ssZ 形式で指定します。 指定された時刻より前 (指定時刻を含まない) に投入されたジョブ情報を取得します。
count	int	(任意) 取得するジョブの件数を 1~100 の値で指定します。 指定された件数を上限としてジョブ情報を取得します。 省略した場合、100 が指定されます。
status	string	(任意) 取得するジョブの状態 (Status) として、次の値を指定します。 <ul style="list-style-type: none">Initializing: 初期化中 同時に state を指定する場合、state には Queued を指定します。Running: 実行中 同時に state を指定する場合、state には Started を指定します。Completed: 実行完了 同時に state を指定する場合、state には Succeeded、Failed、Unknown のどれかを指定します。
state	string	(任意) 取得するジョブの状態 (State) として、次の値を指定します。 <ul style="list-style-type: none">Queued: ジョブがキューイングされた状態Started: ジョブが開始された状態Succeeded: ジョブが成功した状態Failed: ジョブが失敗した状態

パラメータ	型	フィルタ条件
		<ul style="list-style-type: none"> Unknown: ジョブの状態が不明

例として、2015/05/01 08:00:00 以降 2015/05/31 23:59:59 以前のジョブ情報のうち正常終了したものをジョブ投入時刻の新しいものから 30 件を上限として取得する場合を次に示します。

```
?
startCreatedTime=2015-05-01T08:00:00Z&endCreatedTime=2015-05-31T23:59:59Z&count=30&state=Succeeded
```

ボディ

なし。

レスポンスメッセージ

ボディ

```
{
  "data": [
    {
      "jobId": 2,
      "self": "/ConfigurationManager/v1/objects/jobs/2",
      "userId": "rest-test",
      "status": "Completed",
      "state": "Succeeded",
      "createdTime": "2015-09-14T02:08:13Z",
      "updatedTime": "2015-09-14T02:08:13Z",
      "completedTime": "2015-09-14T02:08:13Z",
      "request": {
        "requestUrl": "/ConfigurationManager/v1/services/resource-group-service/actions/lock/invoke",
        "requestMethod": "POST",
        "requestBody": {
          "parameters": {
            "waitTime": null
          }
        }
      },
      "affectedResources": [
        "/ConfigurationManager/v1/objects/resource-groups"
      ]
    },
    {
      "jobId": 1,
      "self": "/ConfigurationManager/v1/objects/jobs/1",
      "userId": "rest-test",
      "status": "Completed",
      "state": "Failed",
      "createdTime": "2015-09-14T02:04:11Z",
      "updatedTime": "2015-09-14T02:04:12Z",
      "completedTime": "2015-09-14T02:04:12Z",
      "request": {
        "requestUrl": "/ConfigurationManager/v1/services/resource-group-service/actions/lock/invoke",
        "requestMethod": "POST",
        "requestBody": {
          "parameters": {
            "waitTime": null
          }
        }
      },
      "error": {
        "errorSource": "/ConfigurationManager/v1/services/resource-group-service/actions/lock/invoke",
        "message": "An error occurred in the storage system. (message = Access denied with Lock/Unlock)",
        "cause": "An error occurred during execution of a RAID"
      }
    }
  ]
}
```

```

Manager command.",
  "solution": "See the manual of the RAID Manager and remove
the cause of the error.",
  "solutionType": "SEE_ERROR_DETAIL",
  "messageId": "KART30000-E",
  "errorCode": {
    "errorCode": "EX_EACCES"
  }
}
]
}

```

属性	型	説明
data	object[]	ユーザが REST API から作成したジョブの情報（ジョブオブジェクト） 1 度に最大で 100 件のジョブ情報を取得します。

ジョブオブジェクトのスキーマについては、ジョブオブジェクトの説明を参照してください。

ステータスコード

この操作のリクエストに対するステータスコードについては、HTTP ステータスコードの説明を参照してください。

コード例

```

curl -v -H "Accept:application/json" -H "Content-Type:application/json" -
H "Authorization:Session d7b673af189048468c5af9bcf3b6bb6f" -X GET
https://192.0.2.100/ConfigurationManager/v1/objects/jobs

```

関連参照

- [1.10 HTTP ステータスコード](#)
- [1.16 ジョブオブジェクト](#)

2.10 特定のジョブの情報を取得する

ジョブ ID を指定して、ユーザが非同期 API から投入したジョブの情報を任意のタイミングで取得します。ストレージ管理者（システムリソース管理）のロールを持つユーザグループに属するユーザの場合、他ユーザが投入したジョブについてもジョブ情報が取得できます。取得した情報からジョブの状態を確認します。

実行権限

この API の実行に必要なロールはありません。対象となるストレージシステムに認証が通るユーザで発行します。

リクエストライン

```
GET <ベース URL >/v1/objects/jobs/<オブジェクト ID >
```

リクエストメッセージ

オブジェクト ID

非同期 API のレスポンスメッセージまたはジョブ一覧から取得した jobId を指定します。

属性	型	説明
jobId	long	(必須) ジョブのオブジェクト ID

クエリパラメータ

なし。

ボディ

なし。

レスポンスメッセージ

ボディ

```
{
  "jobId": 3,
  "self": "/ConfigurationManager/v1/objects/jobs/3",
  "userId": "rest-test",
  "status": "Completed",
  "state": "Succeeded",
  "createdTime": "2015-09-14T02:08:13Z",
  "updatedTime": "2015-09-14T02:08:13Z",
  "completedTime": "2015-09-14T02:08:13Z",
  "request": {
    "requestUrl": "/ConfigurationManager/v1/services/resource-group-
service/actions/lock/invoke",
    "requestMethod": "POST",
    "requestBody": {
      "parameters": {
        "waitTime": null
      }
    }
  },
  "affectedResources": [
    "/ConfigurationManager/v1/objects/resource-groups"
  ]
}
```

ジョブオブジェクトのスキーマについては、ジョブオブジェクトの説明を参照してください。

ステータスコード

この操作のリクエストに対するステータスコードの意味を次に示します。そのほかのステータスコードについては、HTTP ステータスコードの説明を参照してください。

ステータスコード	メッセージ	説明
404	Not Found	<ul style="list-style-type: none"> 指定したジョブ ID に該当する情報がない 指定したジョブ ID に該当するジョブは API 発行ユーザが投入したものではありません

コード例

```
curl -v -H "Accept:application/json" -H "Content-Type:application/json" -
H "Authorization:Session d7b673af189048468c5af9bcf3b6bb6f" -X GET
https://192.0.2.100/ConfigurationManager/v1/objects/jobs/3
```

関連参照

- [1.10 HTTP ステータスコード](#)
- [1.16 ジョブオブジェクト](#)

2.11 リソースグループをロックする

API を実行するユーザに割り当てられたリソースグループのリソースを、ほかのユーザから操作されないようロックします。ロックによる排他制御は、セッション単位に行われます。ロックされたリソースに対するリクエストでは、ロック時に指定したセッションのトークンを、`Authorization` ヘッダに指定します。

実行権限

ストレージ管理者 (参照)

リクエストライン

```
POST <ベース URL >/v1/services/resource-group-service/actions/lock/invoke
```

リクエストメッセージ

オブジェクト ID

なし。

クエリパラメータ

なし。

ボディ

```
{
  "parameters": {
    "waitTime": 30
  }
}
```

属性	型	説明
waitTime	int	ロックのタイムアウト時間 (秒) 対象のリソースが、すでにほかのセッションでロックされていた場合などに、タイムアウトするまで待機する最大時間を 0 ~ 7200 の値で指定します。 省略した場合、0 が指定されたと見なされます。

レスポンスメッセージ

ボディ

ジョブオブジェクトを返します。affectedResources 以外の属性については、ジョブオブジェクトの説明を参照してください。

属性	説明
affectedResources	ロックを取得したリソースグループの URL

ステータスコード

この操作のリクエストに対するステータスコードの意味を次に示します。そのほかのステータスコードについては、HTTP ステータスコードの説明を参照してください。

ステータスコード	メッセージ	説明
503	Service unavailable	同一セッションを使用したロックまたはアンロックの API が実行中のため、操作できません。

コード例

```
curl -v -H "Accept:application/json" -H "Content-Type:application/json" -H "Authorization:Session d7b673af189048468c5af9bcf3b6bb6f" -X POST --data-binary @./InputParameters.json https://192.0.2.100/ConfigurationManager/v1/services/resource-group-service/actions/lock/invoke
```

関連参照

- [1.10 HTTP ステータスコード](#)
- [1.16 ジョブオブジェクト](#)

2.12 リソースグループをアンロックする

リソースグループのロックを解除します。ロックを解除するリクエストの `Authorization` ヘッダには、ロックを取得したセッションのトークンを指定してください。

実行権限

ストレージ管理者 (参照)

リクエストライン

```
POST <ベース URL >/v1/services/resource-group-service/actions/unlock/invoke
```

リクエストメッセージ

オブジェクト ID

なし。

クエリパラメータ

なし。

ボディ

なし。

レスポンスメッセージ

ボディ

ジョブオブジェクトを返します。affectedResources 以外の属性については、ジョブオブジェクトの説明を参照してください。

属性	説明
affectedResources	ロックを解除したリソースグループの URL

ステータスコード

この操作のリクエストに対するステータスコードの意味を次に示します。そのほかのステータスコードについては、HTTP ステータスコードの説明を参照してください。

ステータスコード	メッセージ	説明
503	Service unavailable	同一セッションを使用したロックまたはアンロックの API が実行中のため、操作できません。

コード例

```
curl -v -H "Accept:application/json" -H "Content-Type:application/json" -H "Authorization:Session d7b673af189048468c5af9bcf3b6bb6f" -X POST https://192.0.2.100/ConfigurationManager/v1/services/resource-group-service/actions/unlock/invoke -d ""
```

関連参照

- [1.10 HTTP ステータスコード](#)
- [1.16 ジョブオブジェクト](#)

ユーザ管理とアクセス制御

この章では、REST API から実行するユーザ管理と、ストレージシステムのリソースに対するアクセス制御の操作について説明します。

- 3.1 ユーザ管理とアクセス制御の概要
- 3.2 ユーザ管理とアクセス制御の操作の流れ
- 3.3 ユーザ ID とパスワードの入力規則
- 3.4 リソースグループの一覧を取得する
- 3.5 特定のリソースグループの情報を取得する
- 3.6 リソースグループを作成する
- 3.7 リソースグループにリソースを登録する
- 3.8 リソースグループからリソースを削除する
- 3.9 リソースグループを削除する
- 3.10 ユーザグループの一覧を取得する
- 3.11 特定のユーザグループの情報を取得する
- 3.12 ユーザグループを作成する
- 3.13 ユーザグループの設定を変更する
- 3.14 ユーザグループにリソースグループを割り当てる
- 3.15 ユーザグループに割り当てたリソースグループを解除する
- 3.16 ユーザグループを削除する
- 3.17 ユーザの一覧を取得する

- 3.18 特定のユーザの情報を取得する
- 3.19 ユーザを作成する
- 3.20 ユーザのパスワードを変更する
- 3.21 ユーザをユーザグループに登録する
- 3.22 ユーザをユーザグループから削除する
- 3.23 ユーザを削除する

3.1 ユーザ管理とアクセス制御の概要

ストレージシステムのリソースを操作するには、操作対象のリソースに対する適切なロール（実行権限）とアクセス権限が必要です。REST API を使用する前に、必要なロールとアクセス権限を持つユーザを作成しておく必要があります。

ストレージシステムでは、リソースグループとユーザグループを使って、ユーザのロールとアクセス権限を管理します。

リソースグループ

ストレージシステムのリソースを分割して管理するためのグループです。パリティグループ、LDEV、ポートなどのリソースをリソースグループに登録することで、リソースグループに対するアクセス権限を持つユーザだけがリソースを操作できます。

ユーザグループ

ストレージシステムのリソースに対して同じロールおよびアクセス権限を持つユーザをまとめたグループです。ユーザグループに対してロールを割り当てることで、ユーザグループに属するユーザにどの操作を許可するかを設定します。ユーザグループにリソースグループを割り当てることで、ユーザグループに属するユーザがどのリソースにアクセスできるかを設定します。

ロール

リソースに対する実行権限です。ロールはあらかじめ用意されており、ロールごとに実行できる操作が定義されています。各 API を実行するために必要なロールについては、各 API の説明を参照してください。

maintenance utility や Hitachi Device Manager - Storage Navigator などを使って作成したユーザでも REST API を実行できます。REST API を実行するユーザを、ほかのストレージ管理ソフトウェアで作成する場合は、REST API のユーザ ID とパスワードの入力規則に従ってユーザを作成してください。

Hitachi Device Manager - Storage Navigator を使用している場合、REST API で作成したユーザ、ユーザグループ、およびリソースグループは、Hitachi Device Manager - Storage Navigator でも使用できます。

ストレージシステムのユーザ管理とアクセス制御の詳細については、マニュアル『システム管理者ガイド』または『Hitachi Device Manager - Storage Navigator ユーザガイド』を参照してください。



メモ

- REST API を実行するユーザが、対象ストレージシステムのリソースを REST API でロックしている場合、ユーザ、ユーザグループ、およびリソースグループに対する操作は実行できません。その場合は、ロックを解除してから操作を実行してください。
 - VSP 5000 シリーズでは、リソースグループの作成や削除、またはリソースグループへのリソースの追加や削除の操作を実行したあと、キャッシュに最新の情報が反映されるまでに数分程度の時間が掛かります。そのため、これらの操作のあとにユーザグループやユーザに対する操作を実行すると、リクエストが失敗することがあります。この場合、しばらく待ってから再度リクエストを実行してください。
-

3.2 ユーザ管理とアクセス制御の操作の流れ

ストレージシステムを操作するユーザを作成し、操作に必要なリソースに対してアクセス権を設定する操作の流れについて説明します。

REST API でユーザを作成する際、所属するユーザグループを指定します。ユーザグループには、そのグループ内のユーザが操作できるリソースの範囲と操作権限に応じて、リソースグループとロールを割り当てておきます。

ユーザとアクセス制御の設定の流れを次の図に示します。meta_resource やビルトイングループを使用する場合は、リソースグループやユーザグループの設定は不要です。

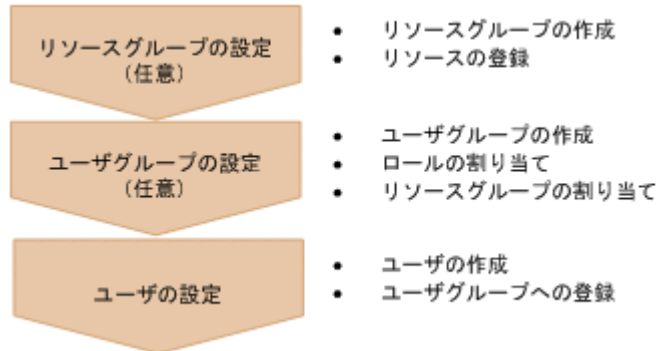

リソースグループの設定

リソースグループを作成します。そのあと、パリティグループ、LDEV、ポートなどのリソースを登録します。リソースは、使用する業務や組織などのアクセス制御を実施したい単位でグルーピングします。

ユーザグループの設定

ユーザグループを作成します。同時に、グループ内のユーザに操作を許可するリソースの範囲と操作権限に応じたリソースグループとロールを割り当てます。

ユーザの設定

ユーザを作成します。同時に、所属するユーザグループを指定して、ユーザグループに登録します。ユーザは、そのユーザグループに割り当てられたリソースグループ内のリソースを、割り当てられたロールに応じて使用できるようになります。

3.3 ユーザ ID とパスワードの入力規則

REST API からストレージシステムを操作するユーザを作成する場合、ユーザ ID とパスワードに次の文字を使用してください。

リクエストボディに記号を使用する場合、JSON 形式に従って必要なエスケープ処理をしてください。

項目	文字数	使用できる文字
ユーザ ID	1~63 文字	次の文字が使用できます。 <ul style="list-style-type: none">半角英数字次の半角記号 ! # \$ % & ' * + - . / = ? @ ^ _ ` { } ~

項目	文字数	使用できる文字
		<ul style="list-style-type: none"> スラッシュ (/) を含むユーザ ID は、オブジェクト ID として使用できません。 パーセント (%) または正符号 (+) を含むユーザ ID は、次の API のオブジェクト ID として使用できません。 ユーザをユーザグループに登録する ユーザをユーザグループから削除する
パスワード	6 ~ 63 文字	次の文字が使用できます。 <ul style="list-style-type: none"> 半角英数字 スペースを除くキー入力可能な ASCII 記号 ! # \$ % & ' () * + , - . / : ; < = > ? @ [\] ^ _ ` { } ~



メモ

- REST API では使用せずに、Storage Navigator などの別製品だけで使用するユーザを作成する場合、ユーザを作成する API の `userId` 属性と `userPassword` 属性、またはユーザのパスワードを変更する API の `userPassword` 属性で、次の文字数で作成できます。ユーザ ID やパスワードに使用する文字や文字数は、ご利用のソフトウェアの入力規則に合わせて設定してください。ただし、上記の表の入力規則以外の条件で作成されたユーザでは、REST API を実行できません。
 - `userId` 属性:1~256 文字
 - `userPassword` 属性:6~256 文字
- Storage Navigator などの別製品でパスワードにダブルクォーテーション (") を含むユーザを作成した場合、そのユーザで REST API を実行することができます。ただし、REST API を使用して、パスワードにダブルクォーテーションを含むユーザを作成したり、ダブルクォーテーションを含むパスワードに変更することはできません。

3.4 リソースグループの一覧を取得する

対象となるストレージシステムに登録されているリソースグループの情報を取得します。クエリパラメータを使用して、必要なリソースの情報だけを取得することもできます。



重要

ストレージシステムが VSP E シリーズ、VSP G150、G350、G370、G700、G900、VSP F350、F370、F700、F900 の場合、この API は、同時実行数に注意が必要です。詳細については、「リトライ処理の組み込み」を参照してください。

実行権限

ストレージ管理者 (参照)

リクエストライン

```
GET <ベース URL >/v1/objects/resource-groups
```

リクエストメッセージ

オブジェクト ID

なし。

クエリパラメータ

実行結果をフィルタリングする場合

パラメータ	型	フィルタ条件
lockStatus	string	(任意) リソースグループのロック状態 <ul style="list-style-type: none"> Locked: ロックされているリソースグループの情報を取得する Unlocked: ロックされていないリソースグループの情報を取得する

リソースグループ内の特定のリソースの種類だけを取得する場合

リソースグループの数が多いと、情報の取得に時間が掛かることがあります。その場合、次のクエリパラメータを使用して必要なリソースの情報だけを取得することで、掛かる時間を短くすることができます。

パラメータ	型	フィルタ条件
attributes	string	(任意) 取得するリソースの種類 指定した属性に対応するリソースの情報だけを取得します。 複数指定する場合は、コンマで区切ります。 lockStatus パラメータと組み合わせて使うこともできます。 <ul style="list-style-type: none"> ldevIds: LDEV 番号 parityGroupIds: パリティグループ番号 externalParityGroupIds: 外部パリティグループ番号 portIds: ポート番号 hostGroupIds: ホストグループまたは iSCSI ターゲットのオブジェクト ID 指定を省略すると、上記のすべての属性の情報を取得します。 そのほかの属性は、このクエリパラメータの指定に関係なく常に取得されます。

クエリパラメータの指定例を場合ごとに次に示します。

ロックされているリソースグループの LDEV 番号を取得する場合

```
?lockStatus=Locked&attributes=ldevIds
```

すべてのリソースグループのポート番号、およびホストグループまたは iSCSI ターゲットのオブジェクト ID を取得する場合

```
?attributes=portIds,hostGroupIds
```

ボディ

なし。

レスポンスメッセージ

ボディ

すべての種類のリソースグループの情報を取得した場合の出力例を次に示します。

```
{
  "data": [
    {
      "resourceGroupId": 4,
      "resourceGroupName": "devResourceGroup",
      "lockStatus": "Locked",
      "lockOwner": "devUser",
      "lockHost": "host01",
      "virtualStorageId": 0,
      "ldevIds": [
        12,
        13
      ]
    }
  ]
}
```

```

    ],
    "parityGroupIds": [
      "1-1",
      "1-2"
    ],
    "externalParityGroupIds": [
      "1-5",
      "1-6"
    ],
    "portIds": [
      "CL1-A",
      "CL1-B"
    ],
    "hostGroupIds": [
      "CL1-A,4",
      "CL1-A,5",
      "CL1-A,6"
    ]
  },
  {
    "resourceGroupId": 5,
    "resourceGroupName": "sales_group_resource",
    "lockStatus": "Unlocked",
    "virtualStorageId": 0,
    "ldevIds": [
      32,
      33
    ],
    "parityGroupIds": [
      "2-1",
      "2-2"
    ],
    "externalParityGroupIds": [
      "1-7",
      "1-8"
    ],
    "portIds": [
      "CL3-A"
    ],
    "hostGroupIds": [
      "CL3-A,1",
      "CL3-A,2"
    ]
  }
]
}

```

attributes クエリパラメータを指定して、ポート番号およびホストグループまたは iSCSI ターゲットの情報だけを取得した場合の出力例を次に示します。

```

{
  "data": [
    {
      "resourceGroupId": 4,
      "resourceGroupName": "devResourceGroup",
      "lockStatus": "Locked",
      "lockOwner": "devUser",
      "lockHost": "host01",
      "virtualStorageId": 0,
      "portIds": [
        "CL1-A",
        "CL1-B"
      ],
      "hostGroupIds": [
        "CL1-A,4",
        "CL1-A,5",
        "CL1-A,6"
      ]
    },
    {
      "resourceGroupId": 5,
      "resourceGroupName": "sales_group_resource",

```

```

    "lockStatus": "Unlocked",
    "virtualStorageId": 0,
    "portIds": [
      "CL3-A"
    ],
    "hostGroupIds": [
      "CL3-A,1",
      "CL3-A,2"
    ]
  }
]
}

```

属性	型	説明
resourceGroupName	string	リソースグループ名
resourceGroupId	int	リソースグループ ID
lockStatus	string	リソースグループのロック状態 <ul style="list-style-type: none"> Locked: リソースグループがロックされている状態 Unlocked: リソースグループがロックされていない状態
selfLock	boolean	Authorization ヘッダに指定したセッションがリソースグループをロックしているかどうか <ul style="list-style-type: none"> true: 指定したセッションがロックしている false: 指定したセッション以外のセッションがロックしているリソースグループが、API を実行したユーザと同じユーザが生成したセッションによってロックされている場合にだけ出力されます。
lockOwner	string	リソースグループをロックしているユーザ ID リソースグループがロックされている場合にだけ出力されます。
lockHost	string	リソースグループをロックしている IP アドレスまたはホスト名 REST API からリソースグループをロックした場合、SVP または GUM の IP アドレスまたはホスト名が出力されます。 リソースグループがロックされている場合にだけ出力されます。
lockSessionId	int	リソースグループをロックしているセッション ID リソースグループがロックされている場合で、Administrator ユーザグループ (ビルトイングループ) に属するユーザが API を実行したときだけ出力されます。
virtualStorageId	int	リソースグループに対応している仮想ストレージマシンの ID
ldevIds	int[]	LDEV 番号
parityGroupIds	string[]	パリティグループ番号
externalParityGroupIds	string[]	外部パリティグループ番号
portIds	string[]	ポート番号
hostGroupIds	string[]	ホストグループまたは iSCSI ターゲットのオブジェクト ID

ステータスコード

この操作のリクエストに対するステータスコードについては、HTTP ステータスコードの説明を参照してください。

コード例

```
curl -v -H "Accept:application/json" -H "Content-Type:application/json" -H "Authorization:Session d7b673af189048468c5af9bcf3b6bb6f" -X GET https://192.0.2.100/ConfigurationManager/v1/objects/resource-groups
```

関連参照

- [1.10 HTTP ステータスコード](#)
- [付録 B.1 リトライ処理の組み込み](#)

3.5 特定のリソースグループの情報を取得する

指定したリソースグループの情報を取得します。リソースグループのロック状態、またはロックしているユーザ ID もしくはホスト名などを確認します。

実行権限

ストレージ管理者 (参照)

リクエストライン

```
GET <ベース URL >/v1/objects/resource-groups/<オブジェクト ID >
```

リクエストメッセージ

オブジェクト ID

リソースグループの情報取得で取得した resourceGroupId の値を指定します。

属性	型	説明
resourceGroupId	int	(必須) リソースグループ ID 0~1023 の 10 進数で指定します。

クエリパラメータ

なし。

ボディ

なし。

レスポンスメッセージ

ボディ

```
{
  "resourceGroupId": 4,
  "resourceGroupName": "devResourceGroup",
  "lockStatus": "Locked",
  "lockOwner": "devUser",
  "lockHost": "host01",
  "virtualStorageId": 0,
  "ldevIds": [
    12,
    13
  ],
  "parityGroupIds": [
    "1-1",
  ]
}
```

```

    "1-2"
  ],
  "externalParityGroupIds": [
    "1-5",
    "1-6"
  ],
  "portIds": [
    "CL1-A",
    "CL1-B"
  ],
  "hostGroupIds": [
    "CL1-A, 4",
    "CL1-A, 5",
    "CL1-A, 6"
  ]
}

```

属性	型	説明
resourceGroupName	string	リソースグループ名
resourceGroupId	int	リソースグループ ID
lockStatus	string	リソースグループのロック状態 <ul style="list-style-type: none"> Locked: リソースグループがロックされている状態 Unlocked: リソースグループがロックされていない状態
selfLock	boolean	Authorization ヘッダに指定したセッションがリソースグループをロックしているかどうか <ul style="list-style-type: none"> true: 指定したセッションがロックしている false: 指定したセッション以外のセッションがロックしているリソースグループが、API を実行したユーザと同じユーザが生成したセッションによってロックされている場合にだけ出力されます。
lockOwner	string	リソースグループをロックしているユーザ ID リソースグループがロックされている場合にだけ出力されます。
lockHost	string	リソースグループをロックしている IP アドレスまたはホスト名 REST API からリソースグループをロックした場合、SVP または GUM の IP アドレスまたはホスト名が出力されます。 リソースグループがロックされている場合にだけ出力されます。
lockSessionId	int	リソースグループをロックしているセッション ID リソースグループがロックされている場合で、Administrator ユーザグループ (ビルトイングループ) に属するユーザが API を実行したときだけ出力されます。
virtualStorageId	int	リソースグループに対応している仮想ストレージマシンの ID
ldevIds	int[]	LDEV 番号
parityGroupIds	string[]	パリティグループ番号
externalParityGroupIds	string[]	外部パリティグループ番号
portIds	string[]	ポート番号
hostGroupIds	string[]	ホストグループまたは iSCSI ターゲットのオブジェクト ID

ステータスコード

この操作のリクエストに対するステータスコードについては、HTTP ステータスコードの説明を参照してください。

コード例

```
curl -v -H "Accept:application/json" -H "Content-Type:application/json" -H "Authorization:Session d7b673af189048468c5af9bcf3b66b6f" -X GET https://192.0.2.100/ConfigurationManager/v1/objects/resource-groups/4
```

関連参照

- 1.10 HTTP ステータスコード

3.6 リソースグループを作成する

リソースグループを作成します。仮想ストレージマシンにリソースグループを追加する場合は、`virtualStorageDeviceId` 属性も指定します。



メモ

REST API を実行するユーザが、対象ストレージシステムのリソースを REST API でロックしている場合、この API は実行できません。その場合は、ロックを解除してから実行してください。

実行権限

セキュリティ管理者 (参照・編集)

リクエストライン

```
POST <ベース URL >/v1/objects/resource-groups
```

リクエストメッセージ

オブジェクト ID

なし。

クエリパラメータ

なし。

ボディ

```
{
  "resourceGroupName": "devResourceGroup",
  "virtualStorageDeviceId": "9000000050001"
}
```

属性	型	説明
resourceGroupName	string	(必須) リソースグループ名 1~32 文字で指定します。
virtualStorageDeviceId	string	(任意) 仮想ストレージマシンの ストレージデバイス ID virtualStorageId 属性と同時に指定できません。 省略した場合、デフォルトのストレージデバイス ID (対象の物理ストレージシステムのストレージデバイス ID と同じ ID) が設定されます。
virtualStorageId	int	(任意) リソースグループに対応している仮想ストレージマシンの ID virtualStorageDeviceId 属性と同時に指定できません。 省略した場合、0 が設定されます。

レスポンスメッセージ

ボディ

ジョブオブジェクトを返します。affectedResources 以外の属性については、ジョブオブジェクトの説明を参照してください。

属性	説明
affectedResources	作成したリソースグループの URL

ステータスコード

この操作のリクエストに対するステータスコードについては、HTTP ステータスコードの説明を参照してください。

コード例

```
curl -v -H "Accept:application/json" -H "Content-Type:application/json" -H "Authorization:Session d7b673af189048468c5af9bcf3bbbb6f" -X POST --data-binary @./InputParameters.json https://192.0.2.100/ConfigurationManager/v1/objects/resource-groups
```

関連参照

- [1.10 HTTP ステータスコード](#)
- [1.16 ジョブオブジェクト](#)
- [3.4 リソースグループの一覧を取得する](#)
- [18.3 仮想ストレージマシンの一覧を取得する](#)

3.7 リソースグループにリソースを登録する

リソースグループにリソースを登録します。



メモ

REST API を実行するユーザが、対象ストレージシステムのリソースを REST API でロックしている場合、この API は実行できません。その場合は、ロックを解除してから実行してください。

実行権限

セキュリティ管理者 (参照・編集)

リクエストライン

```
POST <ベース URL >/v1/objects/resource-groups/<オブジェクト ID >/actions/add-resource/invoke
```

リクエストメッセージ

オブジェクト ID

リソースグループの情報取得で取得した resourceGroupId の値を指定します。

属性	型	説明
resourceGroupId	int	(必須) リソースグループ ID

属性	型	説明
		1~1023 の 10 進数で指定します。

クエリパラメータ

なし。

ボディ

LDEV 番号を指定した場合のコード例を次に示します。

```
{
  "parameters": {
    "ldevIds": [
      2,
      3
    ],
    "parityGroupIds": [
      "1-1",
      "1-2"
    ],
    "externalParityGroupIds": [
      "1-5",
      "1-6"
    ],
    "portIds": [
      "CL1-A",
      "CL1-B"
    ],
    "hostGroupIds": [
      "CL1-A,4",
      "CL1-A,5",
      "CL1-A,6"
    ]
  }
}
```

LDEV 番号を範囲指定した場合のコード例を次に示します。

```
{
  "parameters": {
    "startLdevId": 2,
    "endLdevId": 5,
    "parityGroupIds": [
      "1-1",
      "1-2"
    ],
    "externalParityGroupIds": [
      "1-5",
      "1-6"
    ],
    "portIds": [
      "CL1-A",
      "CL1-B"
    ],
    "hostGroupIds": [
      "CL1-A,4",
      "CL1-A,5",
      "CL1-A,6"
    ]
  }
}
```

属性	型	説明
parityGroupIds	string[]	(任意) パリティグループ番号

属性	型	説明
externalParityGroupIds	string[]	(任意) 外部パリティグループ番号
portIds	string[]	(任意) ポート番号
hostGroupIds	string[]	(任意) ホストグループまたは iSCSI ターゲットのオブジェクト ID ホストグループまたは iSCSI ターゲットの情報取得で取得した hostGroupId の値を指定します。
ldevIds	int[]	(任意) LDEV 番号 0~65279 の値を指定します。この属性を指定した場合は startLdevId 属性と endLdevId 属性は指定できません。
startLdevId	int	(任意) 開始 LDEV 番号 LDEV を範囲指定する場合、0~65278 の値を指定します。この属性 を指定した場合、endLdevId 属性も指定します。ldevId 属性を指 定した場合はこの属性は指定できません。
endLdevId	int	(任意) 終了 LDEV 番号 LDEV を範囲指定する場合、1~65279 の値を指定します。この属性 を指定した場合、startLdevId 属性も指定します。ldevId 属性を 指定した場合はこの属性は指定できません。

レスポンスメッセージ

ボディ

ジョブオブジェクトを返します。affectedResources 以外の属性については、ジョブオブジェクトの説明を参照してください。

属性	説明
affectedResources	リソースを登録したリソースグループの URL

Action テンプレート

```
GET <ベース URL >/v1/objects/resource-groups/<オブジェクト ID >/actions/add-resource
```

ステータスコード

この操作のリクエストに対するステータスコードについては、HTTP ステータスコードの説明を参照してください。

コード例

Action テンプレートを取得する場合

```
curl -v -H "Accept:application/json" -H "Content-Type:application/json" -H "Authorization:Session d7b673af189048468c5af9bcf3b6bbb6f" -X GET https://192.0.2.100/ConfigurationManager/v1/objects/resource-groups/4/actions/add-resource
```

Action テンプレートを取得してリクエストを実行する場合

```
curl -v -H "Accept:application/json" -H "Content-Type:application/json" -H "Authorization:Session d7b673af189048468c5af9bcf3b6bbb6f" --data-binary @./InputParameters.json -X POST https://192.0.2.100/
```

関連参照

- [1.10 HTTP ステータスコード](#)
- [1.16 ジョブオブジェクト](#)
- [1.19 Action テンプレートオブジェクト](#)
- [3.4 リソースグループの一覧を取得する](#)

3.8 リソースグループからリソースを削除する

リソースグループから不要になったリソースを削除します。

**メモ**

REST API を実行するユーザが、対象ストレージシステムのリソースを REST API でロックしている場合、この API は実行できません。その場合は、ロックを解除してから実行してください。

実行権限

セキュリティ管理者（参照・編集）

リクエストライン

POST <ベース URL >/v1/objects/resource-groups/<オブジェクト ID >/actions/remove-resource/invoke

リクエストメッセージ**オブジェクト ID**

リソースグループの情報取得で取得した resourceGroupId の値を指定します。

属性	型	説明
resourceGroupId	int	(必須) リソースグループ ID 1~1023 の 10 進数で指定します。

クエリパラメータ

なし。

ボディ

LDEV 番号を指定した場合のコード例を次に示します。

```
{
  "parameters": {
    "ldevIds": [
      2,
      3
    ],
    "parityGroupIds": [
      "1-1",
      "1-2"
    ],
    "externalParityGroupIds": [
      "1-5",
      "1-6"
    ]
  }
}
```

```

    ],
    "portIds": [
      "CL1-A",
      "CL1-B"
    ],
    "hostGroupIds": [
      "CL1-A,4",
      "CL1-A,5",
      "CL1-A,6"
    ]
  }
}

```

LDEV 番号を範囲指定した場合のコード例を次に示します。

```

{
  "parameters": {
    "startLdevId": 2,
    "endLdevId": 5,
    "parityGroupIds": [
      "1-1",
      "1-2"
    ],
    "externalParityGroupIds": [
      "1-7",
      "1-8"
    ],
    "portIds": [
      "CL1-A",
      "CL1-B"
    ],
    "hostGroupIds": [
      "CL1-A,4",
      "CL1-A,5",
      "CL1-A,6"
    ]
  }
}

```

属性	型	説明
parityGroupIds	string[]	(任意) パリティグループ番号
externalParityGroupIds	string[]	(任意) 外部パリティグループ番号
portIds	string[]	(任意) ポート番号
hostGroupIds	string[]	(任意) ホストグループまたは iSCSI ターゲットのオブジェクト ID ホストグループまたは iSCSI ターゲットの情報取得で取得した hostGroupId の値を指定します。
ldevIds	int[]	(任意) LDEV 番号 0～65279 の値を指定します。この属性を指定した場合は startLdevId 属性と endLdevId 属性は指定できません。
startLdevId	int	(任意) 開始 LDEV 番号 LDEV を範囲指定する場合、0～65278 の値を指定します。この属性を指定した場合、endLdevId 属性も指定します。ldevId 属性を指定した場合はこの属性は指定できません。
endLdevId	int	(任意) 終了 LDEV 番号 LDEV を範囲指定する場合、1～65279 の値を指定します。この属性を指定した場合、startLdevId 属性も指定します。ldevId 属性を指定した場合はこの属性は指定できません。

レスポンスメッセージ

ボディ

ジョブオブジェクトを返します。affectedResources 以外の属性については、ジョブオブジェクトの説明を参照してください。

属性	説明
affectedResources	リソースを削除したリソースグループの URL

Action テンプレート

```
GET <ベース URL >/v1/objects/resource-groups/<オブジェクト ID >/actions/  
remove-resource
```

ステータスコード

この操作のリクエストに対するステータスコードについては、HTTP ステータスコードの説明を参照してください。

コード例

Action テンプレートを取得する場合

```
curl -v -H "Accept:application/json" -H "Content-Type:application/json" -  
H "Authorization:Session d7b673af189048468c5af9bcf3b66b6f" -X GET  
https://192.0.2.100/ConfigurationManager/v1/objects/resource-groups/4/  
actions/remove-resource
```

Action テンプレートを取得してリクエストを実行する場合

```
curl -v -H "Accept:application/json" -H "Content-Type:application/json" -  
H "Authorization:Session d7b673af189048468c5af9bcf3b66b6f" --data-binary  
@./InputParameters.json -X POST https://192.0.2.100/  
ConfigurationManager/v1/objects/resource-groups/4/actions/remove-  
resource/invoke
```

関連参照

- [1.10 HTTP ステータスコード](#)
- [1.16 ジョブオブジェクト](#)
- [1.19 Action テンプレートオブジェクト](#)
- [3.4 リソースグループの一覧を取得する](#)

3.9 リソースグループを削除する

不要なリソースグループを削除します。



メモ

REST API を実行するユーザが、対象ストレージシステムのリソースを REST API でロックしている場合、この API は実行できません。その場合は、ロックを解除してから実行してください。

実行権限

セキュリティ管理者 (参照・編集)

リクエストライン

```
DELETE <ベース URL >/v1/objects/resource-groups/<オブジェクト ID >
```

リクエストメッセージ

オブジェクト ID

リソースグループの情報取得で取得した resourceGroupId の値を指定します。

属性	型	説明
resourceGroupId	int	(必須) リソースグループ ID 1~1023 の 10 進数で指定します。

クエリパラメータ

なし。

ボディ

なし。

レスポンスメッセージ

ボディ

ジョブオブジェクトを返します。affectedResources 以外の属性については、ジョブオブジェクトの説明を参照してください。

属性	説明
affectedResources	削除したリソースグループの URL

ステータスコード

この操作のリクエストに対するステータスコードについては、HTTP ステータスコードの説明を参照してください。

コード例

```
curl -v -H "Accept:application/json" -H "Content-Type:application/json" -H "Authorization:Session d7b673af189048468c5af9bcf3bbbbb6f" -X DELETE https://192.0.2.100/ConfigurationManager/v1/objects/resource-groups/4
```

関連参照

- [1.10 HTTP ステータスコード](#)
- [1.16 ジョブオブジェクト](#)
- [3.4 リソースグループの一覧を取得する](#)

3.10 ユーザグループの一覧を取得する

対象のストレージシステムに登録されているユーザグループの一覧を取得します。

実行権限

セキュリティ管理者 (参照)

リクエストライン

```
GET <ベース URL >/v1/objects/user-groups
```

リクエストメッセージ

オブジェクト ID

なし。

クエリパラメータ

なし。

ボディ

なし。

レスポンスメッセージ

ボディ

```
{
  "data": [
    {
      "userGroupObjectId": "devGroup",
      "userGroupId": "devGroup",
      "roleNames": [
        "Audit Log Administrator (View & Modify)"
      ],
      "resourceGroupIds": [
        1,
        2,
        3
      ],
      "isBuiltIn": false,
      "hasAllResourceGroup": false
    },
    {
      "userGroupObjectId": "adminGroup",
      "userGroupId": "adminGroup",
      "roleNames": [
        "Audit Log Administrator (View & Modify)",
        "Security Administrator (View & Modify)",
        "Storage Administrator (Initial Configuration)",
        "Storage Administrator (Local Copy)",
        "Storage Administrator (Performance Management)",
        "Storage Administrator (Provisioning)",
        "Storage Administrator (Remote Copy)",
        "Storage Administrator (System Resource Management)"
      ],
      "isBuiltIn": false,
      "hasAllResourceGroup": true
    }
  ]
}
```

属性	型	説明
userGroupObjectId	string	ユーザグループ ID のオブジェクト ID

属性	型	説明
		ユーザグループ ID が RFC3986 に定められた予約文字を含む場合、エンコードされた文字列が出力されます。
userGroupId	string	ユーザグループ ID
roleNames	string[]	ユーザグループに割り当てたロール名
resourceGroupIds	int[]	ユーザグループに割り当てたリソースグループの ID
isBuiltIn	boolean	ビルトインユーザグループかどうか <ul style="list-style-type: none"> • true : ビルトインユーザグループ • false : ユーザが作成したユーザグループ
hasAllResourceGroup	boolean	全リソースグループが対象に割り当たっているかどうか <ul style="list-style-type: none"> • true : 全リソースグループが割り当てられている • false : 指定したリソースグループが割り当てられている

ステータスコード

この操作のリクエストに対するステータスコードについては、HTTP ステータスコードの説明を参照してください。

コード例

```
curl -v -H "Accept:application/json" -H "Content-Type:application/json" -H "Authorization:Session d7b673af189048468c5af9bcf3b6bb6f" -X GET https://192.0.2.100/ConfigurationManager/v1/objects/user-groups
```

関連参照

- [1.10 HTTP ステータスコード](#)

3.11 特定のユーザグループの情報を取得する

指定したユーザグループの情報を取得します。

実行権限

セキュリティ管理者 (参照)

リクエストライン

```
GET <ベース URL >/v1/objects/user-groups/<オブジェクト ID >
```

リクエストメッセージ

オブジェクト ID

ユーザグループの情報取得で取得した userGroupObjectId の値を指定します。

属性	型	説明
userGroupObjectId	string	(必須) ユーザグループ ID のオブジェクト ID 大文字と小文字を区別します。

クエリパラメータ

なし。

ボディ

なし。

レスポンスメッセージ

ボディ

```
{
  "userGroupObjectId": "devGroup",
  "userGroupId": "devGroup",
  "roleNames": [
    "Security Administrator (View Only)"
  ],
  "resourceGroupIds": [
    1,
    2,
    3
  ],
  "isBuiltIn": false,
  "hasAllResourceGroup": false
}
```

属性	型	説明
userGroupObjectId	string	ユーザグループ ID のオブジェクト ID ユーザグループ ID が RFC3986 に定められた予約文字を含む場合、エンコードされた文字列が出力されます。
userGroupId	string	ユーザグループ ID
roleNames	string[]	ユーザグループに割り当てたロール名
resourceGroupIds	int[]	ユーザグループに割り当てたリソースグループの ID
isBuiltIn	boolean	ビルトインユーザグループかどうか • true : ビルトインユーザグループ • false : ユーザが作成したユーザグループ
hasAllResourceGroup	boolean	全リソースグループが対象に割り当たっているかどうか • true : 全リソースグループが割り当てられている • false : 指定したリソースグループが割り当てられている

ステータスコード

この操作のリクエストに対するステータスコードについては、HTTP ステータスコードの説明を参照してください。

コード例

```
curl -v -H "Accept:application/json" -H "Content-Type:application/json" -H "Authorization:Session d7b673af189048468c5af9bcf3bbbbb6f" -X GET https://192.0.2.100/ConfigurationManager/v1/objects/user-groups/devGroup
```

関連参照

- [1.10 HTTP ステータスコード](#)

3.12 ユーザグループを作成する

適切なロールとリソースグループを割り当てて、ユーザグループを作成します。



メモ

REST API を実行するユーザが、対象ストレージシステムのリソースを REST API でロックしている場合、この API は実行できません。その場合は、ロックを解除してから実行してください。

実行権限

セキュリティ管理者 (参照・編集)

リクエストライン

POST <ベース URL >/v1/objects/user-groups

リクエストメッセージ

オブジェクト ID

なし。

クエリパラメータ

なし。

ボディ

```
{
  "userGroupId": "devGroup",
  "roleNames": [
    "Storage Administrator (Provisioning)"
  ],
  "resourceGroupIds": [
    8,
    9
  ],
  "hasAllResourceGroup": false
}
```

属性	型	説明
userGroupId	string	(必須) ユーザグループ ID 1~64 文字で指定します。
roleNames	string[]	(必須) ロール名 次のロール名を指定します。大文字と小文字を区別します。複数指定する場合はコンマで区切ります。 Storage Administrator (View Only) は必ず指定してください。 <ul style="list-style-type: none">• Audit Log Administrator (View & Modify)*• Audit Log Administrator (View Only)*• Security Administrator (View & Modify)*• Security Administrator (View Only)*• Storage Administrator (Initial Configuration)• Storage Administrator (Local Copy)

属性	型	説明
		<ul style="list-style-type: none"> Storage Administrator (Performance Management) Storage Administrator (Provisioning) Storage Administrator (Remote Copy) Storage Administrator (System Resource Management) Storage Administrator (View Only) Support Personnel* User Maintenance* 注※: このロールを指定する場合は、必ず hasAllResourceGroup に true を指定してください。
resourceGroupIds	int[]	(任意) リソースグループ ID 0~1023 の 10 進数で指定します。複数指定する場合はコンマで区切ります。hasAllResourceGroup 属性が true の場合は指定できません。
hasAllResourceGroup	boolean	(必須) 全リソースグループを対象に割り当てるかどうか roleNames に指定するロールに次のどれかが含まれている場合は、必ず true を指定してください。 <ul style="list-style-type: none"> Audit Log Administrator (View & Modify) Audit Log Administrator (View Only) Security Administrator (View & Modify) Security Administrator (View Only) Support Personnel User Maintenance どれも含まれていない場合は、必ず false を指定してください。

レスポンスメッセージ

ボディ

ジョブオブジェクトを返します。affectedResources 以外の属性については、ジョブオブジェクトの説明を参照してください。

属性	説明
affectedResources	作成したユーザグループの URL

ステータスコード

この操作のリクエストに対するステータスコードについては、HTTP ステータスコードの説明を参照してください。

コード例

```
curl -v -H "Accept:application/json" -H "Content-Type:application/json" -H "Authorization:Session d7b673af189048468c5af9bcf3bbbb6f" -X POST --data-binary @./InputParameters.json https://192.0.2.100/ConfigurationManager/v1/objects/user-groups
```

関連参照

- [1.10 HTTP ステータスコード](#)

- [1.16 ジョブオブジェクト](#)
- [3.10 ユーザグループの一覧を取得する](#)

3.13 ユーザグループの設定を変更する

指定したユーザグループのユーザグループ ID やロールを設定します。



メモ

REST API を実行するユーザが、対象ストレージシステムのリソースを REST API でロックしている場合、この API は実行できません。その場合は、ロックを解除してから実行してください。

実行権限

セキュリティ管理者 (参照・編集)

リクエストライン

```
PATCH <ベース URL >/v1/objects/user-groups/<オブジェクト ID >
```

リクエストメッセージ

オブジェクト ID

ユーザグループの情報取得で取得した `userGroupObjectId` の値を指定します。

属性	型	説明
<code>userGroupObjectId</code>	string	(必須) ユーザグループ ID のオブジェクト ID 大文字と小文字を区別します。

クエリパラメータ

なし。

ボディ

ユーザグループ ID を変更する場合のコード例を次に示します。

```
{
  "userGroupId": "adminGroup"
}
```

ロールを変更する場合のコード例を次に示します。

```
{
  "roleNames": [
    "Storage Administrator (Provisioning)",
    "Storage Administrator (Local Copy)"
  ]
}
```

1 回のリクエストで属性を 1 つだけ指定できます。

属性	型	説明
<code>userGroupId</code>	string	(任意) ユーザグループ ID 1~64 文字で指定します。

属性	型	説明
hasAllResourceGroup	boolean	<p>(任意) 全リソースグループを対象に割り当てるかどうか roleNames に指定するロールに次のどれかが含まれている場合は、必ず true を指定してください。</p> <ul style="list-style-type: none"> Audit Log Administrator (View & Modify) Audit Log Administrator (View Only) Security Administrator (View & Modify) Security Administrator (View Only) Support Personnel User Maintenance <p>どれも含まれていない場合は、必ず false を指定してください。</p>
roleNames	string[]	<p>(任意) ロール名 次のロール名を指定します。大文字と小文字を区別します。複数指定する場合はコンマで区切ります。 Storage Administrator (View Only) は必ず指定してください。</p> <ul style="list-style-type: none"> Audit Log Administrator (View & Modify)* Audit Log Administrator (View Only)* Security Administrator (View & Modify)* Security Administrator (View Only)* Storage Administrator (Initial Configuration) Storage Administrator (Local Copy) Storage Administrator (Performance Management) Storage Administrator (Provisioning) Storage Administrator (Remote Copy) Storage Administrator (System Resource Management) Storage Administrator (View Only) Support Personnel* User Maintenance* <p>注※: このロールを指定する場合は、必ず hasAllResourceGroup に true を指定してください。</p>

レスポンスメッセージ

ボディ

ジョブオブジェクトを返します。affectedResources 以外の属性については、ジョブオブジェクトの説明を参照してください。

属性	説明
affectedResources	設定を変更したユーザグループの URL

Action テンプレート

なし。

ステータスコード

この操作のリクエストに対するステータスコードについては、HTTP ステータスコードの説明を参照してください。

コード例

```
curl -v -H "Accept:application/json" -H "Content-Type:application/json" -H "Authorization:Session d7b673af189048468c5af9bcf3bbbbb6f" -X PATCH https://192.0.2.100/ConfigurationManager/v1/objects/user-groups/devGroup
```

関連参照

- [1.10 HTTP ステータスコード](#)
- [1.16 ジョブオブジェクト](#)
- [3.10 ユーザグループの一覧を取得する](#)

3.14 ユーザグループにリソースグループを割り当てる

作成済みのユーザグループに、リソースグループを割り当てます。



メモ

REST API を実行するユーザが、対象ストレージシステムのリソースを REST API でロックしている場合、この API は実行できません。その場合は、ロックを解除してから実行してください。

実行権限

セキュリティ管理者 (参照・編集)

リクエストライン

```
POST <ベース URL >/v1/objects/user-groups/<オブジェクト ID >/actions/add-resource-group/invoke
```

リクエストメッセージ

オブジェクト ID

ユーザグループの情報取得で取得した `userGroupObjectId` の値を指定します。

属性	型	説明
<code>userGroupObjectId</code>	string	(必須) ユーザグループ ID のオブジェクト ID 大文字と小文字を区別します。

クエリパラメータ

なし。

ボディ

```
{
  "parameters": {
    "resourceGroupIds": [
      1,
      2
    ]
  }
}
```

```
}  
}
```

属性	型	説明
resourceGroupIds	int[]	(必須) リソースグループ ID 0~1023 の 10 進数で指定します。複数指定する場合はコンマで区切ります。

レスポンスメッセージ

ボディ

ジョブオブジェクトを返します。affectedResources 以外の属性については、ジョブオブジェクトの説明を参照してください。

属性	説明
affectedResources	リソースグループを割り当てたユーザグループの URL

Action テンプレート

```
GET <ベース URL >/v1/objects/user-groups/<オブジェクト ID >/actions/add-resource-group
```

ステータスコード

この操作のリクエストに対するステータスコードについては、HTTP ステータスコードの説明を参照してください。

コード例

Action テンプレートを取得する場合

```
curl -v -H "Accept:application/json" -H "Content-Type:application/json" -H "Authorization:Session d7b673af189048468c5af9bcf3b6bbb6f" -X GET https://192.0.2.100/ConfigurationManager/v1/objects/user-groups/devGroup/actions/add-resource-group
```

Action テンプレートを取得してリクエストを実行する場合

```
curl -v -H "Accept:application/json" -H "Content-Type:application/json" -H "Authorization:Session d7b673af189048468c5af9bcf3b6bbb6f" --data-binary @./InputParameters.json -X POST https://192.0.2.100/ConfigurationManager/v1/objects/user-groups/devGroup/actions/add-resource-group/invoke
```

関連参照

- [1.10 HTTP ステータスコード](#)
- [1.16 ジョブオブジェクト](#)
- [1.19 Action テンプレートオブジェクト](#)
- [3.10 ユーザグループの一覧を取得する](#)

3.15 ユーザグループに割り当てたリソースグループを解除する

ユーザグループに割り当てたリソースグループを解除します。



メモ

REST API を実行するユーザが、対象ストレージシステムのリソースを REST API でロックしている場合、この API は実行できません。その場合は、ロックを解除してから実行してください。

実行権限

セキュリティ管理者 (参照・編集)

リクエストライン

```
POST <ベース URL >/v1/objects/user-groups/<オブジェクト ID >/actions/remove-resource-group/invoke
```

リクエストメッセージ

オブジェクト ID

ユーザグループの情報取得で取得した `userGroupObjectId` の値を指定します。

属性	型	説明
<code>userGroupObjectId</code>	string	(必須) ユーザグループ ID のオブジェクト ID 大文字と小文字を区別します。

クエリパラメータ

なし。

ボディ

```
{
  "parameters": {
    "resourceGroupIds": [
      1,
      2
    ]
  }
}
```

属性	型	説明
<code>resourceGroupIds</code>	int[]	(必須) リソースグループ ID 0~1023 の 10 進数で指定します。複数指定する場合はコンマで区切ります。

レスポンスメッセージ

ボディ

ジョブオブジェクトを返します。 `affectedResources` 以外の属性については、ジョブオブジェクトの説明を参照してください。

属性	説明
affectedResources	リソースグループの割り当てを解除したユーザグループの URL

Action テンプレート

```
GET <ベース URL >/v1/objects/user-groups/<オブジェクト ID >/actions/remove-resource-group
```

ステータスコード

この操作のリクエストに対するステータスコードについては、HTTP ステータスコードの説明を参照してください。

コード例

Action テンプレートを取得する場合

```
curl -v -H "Accept:application/json" -H "Content-Type:application/json" -H "Authorization:Session d7b673af189048468c5af9bcf3b66b6f" -X GET https://192.0.2.100/ConfigurationManager/v1/objects/user-groups/devGroup/actions/remove-resource-group
```

Action テンプレートを取得してリクエストを実行する場合

```
curl -v -H "Accept:application/json" -H "Content-Type:application/json" -H "Authorization:Session d7b673af189048468c5af9bcf3b66b6f" --data-binary @./InputParameters.json -X POST https://192.0.2.100/ConfigurationManager/v1/objects/user-groups/devGroup/actions/remove-resource-group/invoke
```

関連参照

- [1.10 HTTP ステータスコード](#)
- [1.16 ジョブオブジェクト](#)
- [1.19 Action テンプレートオブジェクト](#)
- [3.10 ユーザグループの一覧を取得する](#)

3.16 ユーザグループを削除する

不要なユーザグループを削除します。対象のユーザグループがユーザに割り当てられている場合はユーザグループを削除できません。



メモ

REST API を実行するユーザが、対象ストレージシステムのリソースを REST API でロックしている場合、この API は実行できません。その場合は、ロックを解除してから実行してください。

実行権限

セキュリティ管理者 (参照・編集)

リクエストライン

```
DELETE <ベース URL >/v1/objects/user-groups/<オブジェクト ID >
```

リクエストメッセージ

オブジェクト ID

ユーザグループの情報取得で取得した `userGroupId` の値を指定します。

属性	型	説明
<code>userGroupId</code>	string	(必須) ユーザグループ ID のオブジェクト ID 大文字と小文字を区別します。

クエリパラメータ

なし。

ボディ

なし。

レスポンスメッセージ

ボディ

ジョブオブジェクトを返します。 `affectedResources` 以外の属性については、ジョブオブジェクトの説明を参照してください。

属性	説明
<code>affectedResources</code>	削除したユーザグループの URL

ステータスコード

この操作のリクエストに対するステータスコードについては、HTTP ステータスコードの説明を参照してください。

コード例

```
curl -v -H "Accept:application/json" -H "Content-Type:application/json" -H "Authorization:Session d7b673af189048468c5af9bcf3bbbb6f" -X DELETE https://192.0.2.100/ConfigurationManager/v1/objects/user-groups/devGroup
```

関連参照

- [1.10 HTTP ステータスコード](#)
- [1.16 ジョブオブジェクト](#)
- [3.10 ユーザグループの一覧を取得する](#)

3.17 ユーザの一覧を取得する

対象のストレージシステムに登録されているユーザ情報の一覧を取得します。

実行権限

セキュリティ管理者 (参照)

リクエストライン

GET <ベース URL >/v1/objects/users

リクエストメッセージ

オブジェクト ID

なし。

クエリパラメータ

なし。

ボディ

なし。

レスポンスメッセージ

ボディ

```
{
  "data": [
    {
      "userObjectId": "devUser",
      "userId": "devUser",
      "authentication": "local",
      "userGroupNames": [
        "Audit Log Administrator (View Only) User Group",
        "Storage Administrator (View & Modify) User Group"
      ],
      "isBuiltIn": false,
      "isAccountStatus": true
    },
    {
      "userObjectId": "adminUser",
      "userId": "adminUser",
      "authentication": "local",
      "userGroupNames": [
        "Administrator User Group"
      ],
      "isBuiltIn": false,
      "isAccountStatus": true
    }
  ]
}
```

属性	型	説明
userObjectId	string	ユーザ ID のオブジェクト ID ユーザ ID が RFC3986 に定められた予約文字を含む場合、エンコードされた文字列が出力されます。
userId	string	ユーザ ID
userGroupNames	string[]	ユーザグループ名
isBuiltIn	boolean	ビルトインユーザアカウントかどうか • true : ビルトインユーザアカウント • false : ユーザが作成したアカウント

属性	型	説明
isAccountStatus	boolean	ユーザアカウントの状態 <ul style="list-style-type: none"> • true : ユーザアカウントが有効 • false : ユーザアカウントが無効
authentication	string	認証の設定 <ul style="list-style-type: none"> • local : ストレージシステムで認証 • external : 外部認証サーバで認証

ステータスコード

この操作のリクエストに対するステータスコードについては、HTTP ステータスコードの説明を参照してください。

コード例

```
curl -v -H "Accept:application/json" -H "Content-Type:application/json" -H "Authorization:Session d7b673af189048468c5af9bcf3b6bb6f" -X GET https://192.0.2.100/ConfigurationManager/v1/objects/users
```

関連参照

- [1.10 HTTP ステータスコード](#)

3.18 特定のユーザの情報を取得する

指定したユーザの情報を取得します。

実行権限

セキュリティ管理者 (参照)

リクエストライン

```
GET <ベース URL >/v1/objects/users/<オブジェクト ID >
```

リクエストメッセージ

オブジェクト ID

ユーザの情報取得で取得した userObjectId の値を指定します。

属性	型	説明
userObjectId	string	(必須) ユーザ ID のオブジェクト ID 大文字と小文字を区別します。

クエリパラメータ

なし。

ボディ

なし。

レスポンスメッセージ

ボディ

```
{
  "userObjectId": "devUser",
  "userId": "devUser",
  "authentication": "local",
  "userGroupNames": [
    "Audit Log Administrator (View Only) User Group",
    "Storage Administrator (View & Modify) User Group"
  ],
  "isBuiltIn": false,
  "isAccountStatus": true
}
```

属性	型	説明
userObjectId	string	ユーザ ID のオブジェクト ID ユーザ ID が RFC3986 に定められた予約文字を含む場合、エンコードされた文字列が出力されます。
userId	string	ユーザ ID
userGroupNames	string[]	ユーザグループ名
isBuiltIn	boolean	ビルトインユーザアカウントかどうか • true : ビルトインユーザアカウント • false : ユーザが作成したアカウント
isAccountStatus	boolean	ユーザアカウントの状態 • true : ユーザアカウントが有効 • false : ユーザアカウントが無効
authentication	string	認証の設定 • local : ストレージシステムで認証 • external : 外部認証サーバで認証

ステータスコード

この操作のリクエストに対するステータスコードについては、HTTP ステータスコードの説明を参照してください。

コード例

```
curl -v -H "Accept:application/json" -H "Content-Type:application/json" -H "Authorization:Session d7b673af189048468c5af9bcf3b6bb6f" -X GET https://192.0.2.100/ConfigurationManager/v1/objects/users/devUser
```

関連参照

- [1.10 HTTP ステータスコード](#)

3.19 ユーザを作成する

ユーザを作成し、適切な権限が設定されたユーザグループに割り当てます。REST API で作成したユーザは、Hitachi Device Manager - Storage Navigator でも使用できます。



メモ

REST API を実行するユーザが、対象ストレージシステムのリソースを REST API でロックしている場合、この API は実行できません。その場合は、ロックを解除してから実行してください。

実行権限

セキュリティ管理者 (参照・編集)

リクエストライン

POST <ベース URL >/v1/objects/users

リクエストメッセージ

オブジェクト ID

なし。

クエリパラメータ

なし。

ボディ

```
{
  "userId": "devUser",
  "authentication": "local",
  "userPassword": "devPassword",
  "userGroupNames": [
    "Audit Log Administrator (View Only) User Group",
    "Storage Administrator (View & Modify) User Group"
  ]
}
```

属性	型	説明
userId	string	(必須) ユーザ ID ユーザ ID に指定できる文字数や使用できる文字については、ユーザ ID とパスワードの入力規則の説明を参照してください。
userPassword	string	(任意) パスワード authentication 属性が external の場合は指定できません。 パスワードに指定できる文字数や使用できる文字については、ユーザ ID とパスワードの入力規則の説明を参照してください。
userGroupNames	string[]	(必須) ユーザグループ名 1~64 文字で指定します。8 個まで指定できます。
authentication	string	(必須) 認証の設定 • local : ストレージシステムで認証 • external : 外部認証サーバで認証

レスポンスメッセージ

ボディ

ジョブオブジェクトを返します。affectedResources 以外の属性については、ジョブオブジェクトの説明を参照してください。

属性	説明
affectedResources	作成したユーザの URL

ステータスコード

この操作のリクエストに対するステータスコードについては、HTTP ステータスコードの説明を参照してください。

コード例

```
curl -v -H "Accept:application/json" -H "Content-Type:application/json" -H "Authorization:Session d7b673af189048468c5af9bcf3b6bb6f" -X POST --data-binary @./InputParameters.json https://192.0.2.100/ConfigurationManager/v1/objects/users/
```

関連参照

- [1.10 HTTP ステータスコード](#)
- [1.16 ジョブオブジェクト](#)
- [3.3 ユーザ ID とパスワードの入力規則](#)
- [3.17 ユーザの一覧を取得する](#)

3.20 ユーザのパスワードを変更する

ストレージシステムのリソースを操作するユーザのパスワードを変更します。外部認証サーバで認証しているユーザのパスワードは変更できません。



メモ

REST API を実行するユーザが、対象ストレージシステムのリソースを REST API でロックしている場合、この API は実行できません。その場合は、ロックを解除してから実行してください。

実行権限

セキュリティ管理者 (参照・編集)

リクエストライン

```
PATCH <ベース URL >/v1/objects/users/<オブジェクト ID >
```

リクエストメッセージ

オブジェクト ID

ユーザの情報取得で取得した userObjectId の値を指定します。

属性	型	説明
userObjectId	string	(必須) ユーザ ID のオブジェクト ID 大文字と小文字を区別します。

クエリパラメータ

なし。

ボディ

```
{
  "userPassword": "userPass"
}
```

属性	型	説明
userPassword	string	(必須) 新しいパスワード パスワードに指定できる文字数や使用できる文字については、ユーザ ID とパスワードの入力規則の説明を参照してください。

レスポンスメッセージ

ボディ

ジョブオブジェクトを返します。affectedResources 以外の属性については、ジョブオブジェクトの説明を参照してください。

属性	説明
affectedResources	パスワードを変更したユーザの URL

Action テンプレート

なし。

ステータスコード

この操作のリクエストに対するステータスコードについては、HTTP ステータスコードの説明を参照してください。

コード例

```
curl -v -H "Accept:application/json" -H "Content-Type:application/json" -H "Authorization:Session d7b673af189048468c5af9bcf3b6bb6f" -X PATCH https://192.0.2.100/ConfigurationManager/v1/objects/users/devUser
```

関連参照

- [1.10 HTTP ステータスコード](#)
- [1.16 ジョブオブジェクト](#)
- [3.3 ユーザ ID とパスワードの入力規則](#)
- [3.17 ユーザの一覧を取得する](#)

3.21 ユーザをユーザグループに登録する

ユーザをユーザグループに登録するには、ユーザグループを指定してユーザオブジェクトに割り当てます。



メモ

REST API を実行するユーザが、対象ストレージシステムのリソースを REST API でロックしている場合、この API は実行できません。その場合は、ロックを解除してから実行してください。

実行権限

セキュリティ管理者（参照・編集）

リクエストライン

```
POST <ベース URL >/v1/objects/users/<オブジェクト ID >/actions/add-user-group/invoke
```

リクエストメッセージ

オブジェクト ID

ユーザの情報取得で取得した `userObjectId` の値を指定します。

属性	型	説明
<code>userObjectId</code>	string	(必須) ユーザ ID のオブジェクト ID 大文字と小文字を区別します。

クエリパラメータ

なし。

ボディ

```
{
  "parameters": {
    "userGroupNames": [
      "System User Group"
    ]
  }
}
```

属性	型	説明
<code>userGroupNames</code>	string[]	(必須) ユーザグループ名 1~64 文字で指定します。 1 ユーザが所属できるユーザグループ数の上限は 8 個です。

レスポンスメッセージ

ボディ

ジョブオブジェクトを返します。 `affectedResources` 以外の属性については、ジョブオブジェクトの説明を参照してください。

属性	説明
<code>affectedResources</code>	ユーザグループに登録したユーザの URL

Action テンプレート

```
GET <ベース URL >/v1/objects/users/<オブジェクト ID >/actions/add-user-group
```

ステータスコード

この操作のリクエストに対するステータスコードについては、HTTP ステータスコードの説明を参照してください。

コード例

Action テンプレートを取得する場合

```
curl -v -H "Accept:application/json" -H "Content-Type:application/json" -H "Authorization:Session d7b673af189048468c5af9bcf3bbbb6f" -X GET https://192.0.2.100/ConfigurationManager/v1/objects/users/devUser/actions/add-user-group
```

Action テンプレートを取得してリクエストを実行する場合

```
curl -v -H "Accept:application/json" -H "Content-Type:application/json" -H "Authorization:Session d7b673af189048468c5af9bcf3bbbb6f" --data-binary @./InputParameters.json -X POST https://192.0.2.100/ConfigurationManager/v1/objects/users/devUser/actions/add-user-group/invoke
```

関連参照

- [1.10 HTTP ステータスコード](#)
- [1.16 ジョブオブジェクト](#)
- [1.19 Action テンプレートオブジェクト](#)
- [3.17 ユーザの一覧を取得する](#)

3.22 ユーザをユーザグループから削除する

ユーザをユーザグループから削除するには、削除したいユーザグループを指定してユーザオブジェクトから解除します。ユーザが所属するユーザグループが 1 個の場合は削除できません。



メモ

REST API を実行するユーザが、対象ストレージシステムのリソースを REST API でロックしている場合、この API は実行できません。その場合は、ロックを解除してから実行してください。

実行権限

セキュリティ管理者（参照・編集）

リクエストライン

```
POST <ベース URL >/v1/objects/users/<オブジェクト ID >/actions/remove-user-group/invoke
```

リクエストメッセージ

オブジェクト ID

ユーザの情報取得で取得した `userObjectId` の値を指定します。

属性	型	説明
<code>userObjectId</code>	string	(必須) ユーザ ID のオブジェクト ID

属性	型	説明
		大文字と小文字を区別します。

クエリパラメータ
なし。

ボディ

```
{
  "parameters": {
    "userGroupNames": [
      "System User Group"
    ]
  }
}
```

属性	型	説明
userGroupNames	string[]	(必須) ユーザグループ名 1~64 文字で指定します。 1 ユーザが所属できるユーザグループ数の上限は 8 個です。

レスポンスメッセージ

ボディ

ジョブオブジェクトを返します。affectedResources 以外の属性については、ジョブオブジェクトの説明を参照してください。

属性	説明
affectedResources	ユーザグループから削除したユーザの URL

Action テンプレート

```
GET <ベース URL >/v1/objects/users/<オブジェクト ID >/actions/remove-user-group
```

ステータスコード

この操作のリクエストに対するステータスコードについては、HTTP ステータスコードの説明を参照してください。

コード例

Action テンプレートを取得する場合

```
curl -v -H "Accept:application/json" -H "Content-Type:application/json" -H "Authorization:Session d7b673af189048468c5af9bcf3b6bb6f" -X GET https://192.0.2.100/ConfigurationManager/v1/objects/users/devUser/actions/remove-user-group
```

Action テンプレートを取得してリクエストを実行する場合

```
curl -v -H "Accept:application/json" -H "Content-Type:application/json" -H "Authorization:Session d7b673af189048468c5af9bcf3b6bb6f" --data-binary @./InputParameters.json -X POST https://192.0.2.100/
```

関連参照

- [1.10 HTTP ステータスコード](#)
- [1.16 ジョブオブジェクト](#)
- [1.19 Action テンプレートオブジェクト](#)
- [3.17 ユーザの一覧を取得する](#)

3.23 ユーザを削除する

不要なユーザを削除します。ストレージシステムのビルトインユーザは削除できません。

**メモ**

REST API を実行するユーザが、対象ストレージシステムのリソースを REST API でロックしている場合、この API は実行できません。その場合は、ロックを解除してから実行してください。

実行権限

セキュリティ管理者（参照・編集）

リクエストライン

DELETE <ベース URL >/v1/objects/users/<オブジェクト ID >

リクエストメッセージ**オブジェクト ID**

ユーザの情報取得で取得した userObjectId の値を指定します。

属性	型	説明
userObjectId	string	(必須) ユーザ ID のオブジェクト ID 大文字と小文字を区別します。

クエリパラメータ

なし。

ボディ

なし。

レスポンスメッセージ**ボディ**

ジョブオブジェクトを返します。affectedResources 以外の属性については、ジョブオブジェクトの説明を参照してください。

属性	説明
affectedResources	削除したユーザの URL

ステータスコード

この操作のリクエストに対するステータスコードについては、[HTTP ステータスコードの説明](#)を参照してください。

コード例

```
curl -v -H "Accept:application/json" -H "Content-Type:application/json" -H "Authorization:Session d7b673af189048468c5af9bcf3bbbb6f" -X DELETE https://192.0.2.100/ConfigurationManager/v1/objects/users/devUser
```

関連参照

- [1.10 HTTP ステータスコード](#)
- [1.16 ジョブオブジェクト](#)
- [3.17 ユーザの一覧を取得する](#)

パリティグループの操作

この章では、REST API で実行するパリティグループの操作について説明します。

- 4.1 パリティグループとは
- 4.2 パリティグループの情報を取得する
- 4.3 特定のパリティグループの情報を取得する
- 4.4 ドライブの情報を取得する
- 4.5 特定のドライブの情報を取得する
- 4.6 パリティグループを作成する
- 4.7 ドライブの設定を変更する
- 4.8 パリティグループの容量拡張の設定を変更する
- 4.9 パリティグループをフォーマットする
- 4.10 パリティグループを削除する

4.1 パリティグループとは

パリティグループとは、ストレージシステム内で RAID を構成する物理ドライブの集まりです。

パリティグループから切り出した論理的な記憶領域を LDEV（基本ボリューム）として使用します。ボリュームの割り当てやプールの作成などで使用する LDEV を作成するには、事前にパリティグループが作成されている必要があります。

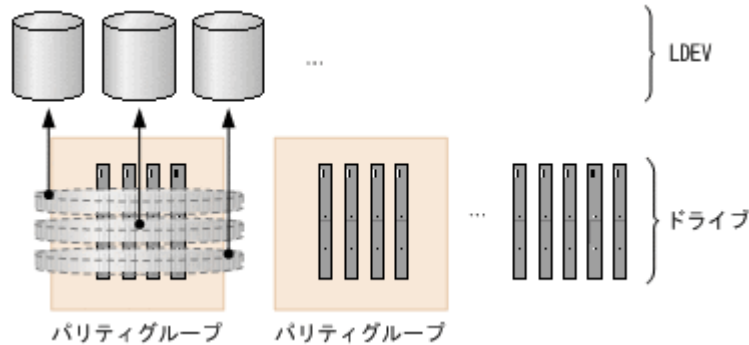

REST API で実行するパリティグループの操作は、ストレージシステムの種別ごとに異なります。

VSP E シリーズの場合

- パリティグループを作成する
パリティグループを作成します。ストレージシステムの新規導入時やドライブの増設時などに実行します。分散パリティグループを構成したり、パリティグループの暗号化やコピーバックモードなどを設定したりすることもできます。
- ドライブの設定を変更する
指定したドライブをスペアドライブに割り当てたり、割り当てを解除したりします。スペアドライブは、パリティグループを構成するドライブに障害が発生したときに使用します。
- パリティグループをフォーマットする
パリティグループから作成したすべてのボリュームをフォーマットします。ストレージシステムの新規導入やドライブの増設で複数のボリュームを作成したときに、ボリュームをまとめてフォーマットできます。
- パリティグループを削除する
パリティグループを削除します。指定したパリティグループが分散パリティグループを構成するパリティグループのときは、連結されているすべてのパリティグループが削除されます。

VSP G150、G350、G370、G700、G900、VSP F350、F370、F700、F900 の場合

- パリティグループを作成する
パリティグループを作成します。ストレージシステムの新規導入時やドライブの増設時などに実行します。分散パリティグループを構成したり、パリティグループの暗号化やコピーバックモードなどを設定したりすることもできます。
- ドライブの設定を変更する
指定したドライブをスペアドライブに割り当てたり、割り当てを解除したりします。スペアドライブは、パリティグループを構成するドライブに障害が発生したときに使用します。
- パリティグループの容量拡張の設定を変更する
容量拡張機能をサポートしているパリティグループの場合に、パリティグループの容量拡張の設定を有効または無効に変更します。

- パリティグループをフォーマットする
パリティグループから作成したすべてのボリュームをフォーマットします。ストレージシステムの新規導入やドライブの増設で複数のボリュームを作成したときに、ボリュームをまとめてフォーマットできます。
- パリティグループを削除する
パリティグループを削除します。指定したパリティグループが分散パリティグループを構成するパリティグループのときは、連結されているすべてのパリティグループが削除されます。

VSP 5000 シリーズの場合、パリティグループのフォーマットだけ実行できます。

パリティグループについての詳細は、マニュアル『システム構築ガイド』または『オープンシステム構築ガイド』を参照してください。

4.2 パリティグループの情報を取得する

パリティグループの情報を一覧で取得します。



メモ

SCM ドライブの場合は使用上の注意事項があります。詳細は、ストレージシステムのマニュアルを参照してください。

実行権限

ストレージ管理者（参照）

リクエストライン

```
GET <ベース URL >/v1/objects/parity-groups
```

リクエストメッセージ

オブジェクト ID

なし。

クエリパラメータ

指定した条件で実行結果をフィルタリングしたり、パリティグループの詳細な情報を追加で取得したりできます。

- 実行結果をフィルタリングする場合

パラメータ	型	フィルタ条件
clprId	int	(任意) CLPR 番号
driveTypeN ame	strin g	(任意) ドライブタイプ VSP 5000 シリーズの場合 : <ul style="list-style-type: none"> • SAS • SSD (MLC) • SSD (FMC) • SSD • SCM VSP E シリーズの場合 :

パラメータ	型	フィルタ条件
		<ul style="list-style-type: none"> SSD VSP G150、G350、G370、G700、G900、VSP F350、F370、F700、F900 の場合 : <ul style="list-style-type: none"> SAS SSD (MLC) SSD (FMC) SSD (RI)
driveSpeed	int	(任意) ドライブの回転数 (rpm)

- 詳細情報を追加して取得する場合

パラメータ	型	説明
detailInfoType	string	(任意) 取得する詳細情報のタイプ 複数指定する場合は、コンマで区切ります。 実行結果をフィルタリングするパラメータと組み合わせて使うこともできます。 <ul style="list-style-type: none"> FMC ドライブタイプが SSD (FMC) のパリティグループについて、容量拡張の詳細な情報を追加します。 class ストレージシステムのキャッシュからの付加情報を追加します。ストレージシステムが VSP 5000 シリーズの場合に指定できます。最新の情報を取得する場合、事前にストレージシステムの構成情報のキャッシュを更新する API を実行する必要があります。詳細については、「ストレージシステムの構成情報のキャッシュを更新する」の説明を参照してください。

ボディ
なし。

レスポンスメッセージ

ボディ

```
{
  "data" : [
    {
      "parityGroupId" : "1-1",
      "numOfLdevs" : 267,
      "usedCapacityRate" : 96,
      "availableVolumeCapacity" : 24,
      "raidLevel" : "RAID5",
      "raidType" : "3D+1P",
      "clprId" : 0,
      "driveType" : "DKR5C-K300SS",
      "driveTypeName" : "SAS",
      "driveSpeed" : 15000,
      "totalCapacity" : 805,
      "physicalCapacity" : 805,
      "availablePhysicalCapacity" : 24,
      "isAcceleratedCompressionEnabled" : false,
      "availableVolumeCapacityInKB" : 26103552
    }, {
      "parityGroupId" : "1-2",
      "numOfLdevs" : 8,
      "usedCapacityRate" : 3,
      "availableVolumeCapacity" : 499,

```

```

"raidLevel" : "RAID1",
"raidType" : "2D+2D",
"clprId" : 0,
"driveType" : "DKR5C-K300SS",
"driveTypeName" : "SAS",
"driveSpeed" : 15000,
"totalCapacity" : 518,
"physicalCapacity" : 518,
"availablePhysicalCapacity" : 499,
"isAcceleratedCompressionEnabled" : false,
"availableVolumeCapacityInKB" : 523737912
}, {
"parityGroupId" : "2-1",
"numOfLdevs" : 90,
"usedCapacityRate" : 88,
"availableVolumeCapacity" : 191,
"raidLevel" : "RAID6",
"raidType" : "6D+2P",
"clprId" : 0,
"driveType" : "DKR5C-K300SS",
"driveTypeName" : "SAS",
"driveSpeed" : 15000,
"totalCapacity" : 1610,
"physicalCapacity" : 1610,
"availablePhysicalCapacity" : 191,
"isAcceleratedCompressionEnabled" : false,
"availableVolumeCapacityInKB" : 201149952
}
]
}

```

属性	型	説明
parityGroupId	string	パリティグループ番号
numOfLdevs	int	パリティグループ内の LDEV 数
usedCapacityRate	int	パリティグループの使用率
availableVolumeCapacity	long	使用できる容量 (GB) 空き領域の容量が表示されます。 1GB 未満の場合は、0 が表示されます。
availableVolumeCapacityInKB	long	使用できる容量 (KB) 空き領域の容量が表示されます。
raidLevel	string	RAID レベル
raidType	string	RAID 種別
clprId	int	CLPR 番号
driveType	string	パリティグループを構成するドライブのドライブタイプコード
driveTypeName	string	パリティグループを構成するドライブのドライブタイプ
driveSpeed	int	パリティグループを構成するドライブの回転数 (rpm)
totalCapacity	long	パリティグループの論理容量の合計 (GB) 容量拡張の設定が有効な場合、拡張容量が表示されます。
physicalCapacity	long	パリティグループの物理容量の合計 (GB) この属性の値は、1GB=1024 ³ バイトです。 1GB 未満の場合は、0 が表示されます。
availablePhysicalCapacity	long	パリティグループの物理空き容量の合計 (GB) この属性の値は、1GB=1024 ³ バイトです。 1GB 未満の場合は、0 が表示されます。

属性	型	説明
isAcceleratedCompressionEnabled	boolean	パリティグループの容量拡張の設定 <ul style="list-style-type: none"> • true : 容量拡張が有効 • false : 容量拡張が無効

容量拡張の詳細情報を取得した場合

パリティグループのドライブタイプが SSD (FMC) のとき、クエリパラメータで detailInfoType に FMC を指定して実行すると、次の情報も取得されます。

属性	型	説明
totalPhysicalCapacity	long	無効な値が表示されます。
isExpandedSpaceUsed	boolean	パリティグループ内の LDEV が拡張領域を使用しているかどうか <ul style="list-style-type: none"> • true : LDEV が拡張領域を使用している • false : LDEV が物理領域を使用している、または LDEV が未実装

クエリパラメータで detailInfoType に class を指定して実行すると、ストレージシステムのキャッシュからの付加情報も取得されます。

属性	型	説明
diskAdapterPairId	int	パリティグループの DKB ペアの番号
largestAvailableCapacity	long	パリティグループ内の、ボリュームではない領域の最大容量 (KB) 連続した空き領域の最大容量が出力されます。
emulationType	string	エミュレーションタイプ
totalOpenVolumeCapacity	long	パリティグループ内のオープンボリュームの合計容量 (KB)
unallocatedOpenVolumeCapacity	long	パリティグループ内のオープンボリュームのうち、パスが割り当てられていないボリュームの合計容量 (KB)
allocatedOpenVolumeCapacity	long	パリティグループ内のオープンボリュームのうち、パスが割り当てられたボリュームの合計容量 (KB)
allocatableOpenVolumeCapacity	long	パリティグループ内のオープンボリュームのうち、パスの割り当てが可能なボリュームの合計容量 (KB) 次のすべてに当てはまるボリュームの合計容量が出力されます。 <ul style="list-style-type: none"> • パスが割り当てられていない • プールボリュームでない • システムディスクでない
reservedOpenVolumeCapacity	long	パリティグループ内のオープンボリュームのうち、予約されたボリュームの合計容量 (KB) 次のすべてに当てはまるボリュームの合計容量が出力されます。 <ul style="list-style-type: none"> • パスが割り当てられていない • プールボリュームまたはシステムディスクである
totalUsablePhysicalCapacity	long	パリティグループへの書き込みまたは読み取りできる領域の容量 (KB) 容量拡張機能をサポートしているパリティグループの場合に出力されます。

ステータスコード

この操作のリクエストに対するステータスコードについては、HTTP ステータスコードの説明を参照してください。

コード例

```
curl -v -H "Accept:application/json" -H "Content-Type:application/json" -H "Authorization:Session d7b673af189048468c5af9bcf3bbbbb6f" -X GET https://192.0.2.100/ConfigurationManager/v1/objects/parity-groups
```

関連参照

- 1.10 HTTP ステータスコード
- 付録 A.2 ストレージシステムの構成情報のキャッシュを更新する

4.3 特定のパリティグループの情報を取得する

パリティグループ番号を指定して、特定のパリティグループの情報を取得します。

実行権限

ストレージ管理者 (参照)

リクエストライン

```
GET <ベース URL >/v1/objects/parity-groups/<オブジェクト ID >
```

リクエストメッセージ

オブジェクト ID

パリティグループの情報取得で取得した parityGroupId の値を指定します。

属性	型	説明
parityGroupId	string	(必須) パリティグループ番号 分散パリティグループの場合も同様に指定します。 1-3-1、1-3-2、および 1-3-3 の分散パリティグループの場合、次のように指定します。 <pre>"parityGroupId": "1-3"</pre>

クエリパラメータ

なし。

ボディ

なし。

レスポンスメッセージ

ボディ

```
{  
  "parityGroupId": "1-2",  
  "numOfLdevs": 8,  
}
```

```

"usedCapacityRate": 3,
"availableVolumeCapacity": 499,
"raidLevel": "RAID1",
"raidType": "2D+2D",
"clprId": 0,
"driveType": "DKR5C-K300SS",
"driveTypeName": "SAS",
"driveSpeed": 15000,
"isCopyBackModeEnabled": true,
"isEncryptionEnabled": false,
"totalCapacity": 518,
"physicalCapacity": 518,
"availablePhysicalCapacity": 499,
"isAcceleratedCompressionEnabled": false,
"spaces": [
  {
    "partitionNumber": 0,
    "ldevId": 8672,
    "status": "NML",
    "lbaLocation": "0x000000000000",
    "lbaSize": "0x000000039180"
  }, {
    "partitionNumber": 1,
    "ldevId": 8673,
    "status": "NML",
    "lbaLocation": "0x000000039180",
    "lbaSize": "0x0000010a7000"
  }, ...
],
"availableVolumeCapacityInKB": 523737912
}

```

属性	型	説明
parityGroupId	string	パリティグループ番号
numOfLdevs	int	パリティグループ内の LDEV 数
usedCapacityRate	int	パリティグループの使用率
availableVolumeCapacity	long	使用できる容量 (GB) 空き領域の容量が表示されます。 1GB 未満の場合は、0 が表示されます。
availableVolumeCapacityInKB	long	使用できる容量 (KB) 空き領域の容量が表示されます。
raidLevel	string	RAID レベル
raidType	string	RAID 種別
clprId	int	CLPR 番号
driveType	string	パリティグループを構成するドライブのドライブタイプコード
driveTypeName	string	パリティグループを構成するドライブのドライブタイプ
driveSpeed	int	パリティグループを構成するドライブの回転数 (rpm)
isCopyBackModeEnabled	boolean	パリティグループのコピーバックモードの設定 <ul style="list-style-type: none"> • true: コピーバックモードが有効 • false: コピーバックモードが無効
isEncryptionEnabled	boolean	パリティグループの暗号化の設定 <ul style="list-style-type: none"> • true: 暗号化が有効

属性	型	説明
		<ul style="list-style-type: none"> • <code>false</code> : 暗号化が無効
<code>totalCapacity</code>	<code>long</code>	パリティグループの論理容量の合計 (GB)
<code>physicalCapacity</code>	<code>long</code>	パリティグループの物理容量の合計 (GB) この属性の値は、1GB=1024 ³ バイトです。 1GB 未満の場合は、0 が表示されます。
<code>availablePhysicalCapacity</code>	<code>long</code>	パリティグループの物理空き容量の合計 (GB) この属性の値は、1GB=1024 ³ バイトです。 1GB 未満の場合は、0 が表示されます。
<code>isAcceleratedCompressionEnabled</code>	<code>boolean</code>	パリティグループの容量拡張の設定 <ul style="list-style-type: none"> • <code>true</code> : 容量拡張が有効 • <code>false</code> : 容量拡張が無効
<code>spaces</code>	<code>object[]</code>	<p>パリティグループ内に定義されている LDEV と freespace に関する次の属性が表示されます。</p> <ul style="list-style-type: none"> • <code>partitionNumber</code> (<code>long</code>) パリティグループを分割したパーティションの番号 • <code>ldevId</code> (<code>int</code>) LDEV 番号 • <code>status</code> (<code>string</code>) LDEV の状態 <ul style="list-style-type: none"> ◦ <code>NML</code> : LDEV が実装されている、または freespace が確定している状態 ◦ <code>REG</code> : LDEV を作成中 ◦ <code>DEL</code> : LDEV を削除中 • <code>lbaLocation</code> (<code>string</code>) パリティグループでのパーティションの LBA の開始位置 (512 バイト単位) • <code>lbaSize</code> (<code>string</code>) パリティグループでのパーティションのサイズ (512 バイト単位)

ステータスコード

この操作のリクエストに対するステータスコードについては、HTTP ステータスコードの説明を参照してください。

コード例

```
curl -v -H "Accept:application/json" -H "Content-Type:application/json" -H "Authorization:Session d7b673af189048468c5af9bcf3b6bbb6f" -X GET https://192.0.2.100/ConfigurationManager/v1/objects/parity-groups/1-1
```

関連参照

- [1.10 HTTP ステータスコード](#)
- [付録 A.2 ストレージシステムの構成情報のキャッシュを更新する](#)

4.4 ドライブの情報を取得する

ドライブの情報の一覧を取得します。



メモ

- SCM ドライブの場合は使用上の注意事項があります。詳細は、ストレージシステムのマニュアルを参照してください。

実行権限

ストレージ管理者 (参照)

リクエストライン

```
GET <ベース URL >/v1/objects/drives
```

リクエストメッセージ

オブジェクト ID

なし。

クエリパラメータ

指定した条件で実行結果をフィルタリングしたり、ドライブの詳細な情報を追加で取得したりできます。

- 実行結果をフィルタリングする場合

パラメータ	型	フィルタ条件
parityGroupId	string	(任意) ドライブが構成しているパリティグループ番号
usageType	string	(任意) ドライブの用途 条件として指定できる値は次のとおりです。 <ul style="list-style-type: none">DATA : データドライブSPARE : スペアドライブFREE : 未使用のドライブ
driveTypeName	string	(任意) ドライブタイプ 条件として指定できる値は次のとおりです。 <ul style="list-style-type: none">SASSSD (MLC)SSD (FMC)SSDSSD (RI)SCM SSD は VSP 5000 シリーズまたは VSP E シリーズの場合だけ指定できます。 SSD (RI) は VSP G150、G350、G370、G700、G900、VSP F350、F370、F700、F900 の場合だけ指定できます。VSP E シリーズの場合は指定できません。 SCM は VSP 5000 シリーズの場合だけ指定できます。

パラメータ	型	フィルタ条件
driveSpeed	int	(任意) ドライブの回転数 (rpm)
totalCapacity	long	(任意) ドライブの物理容量 (GB) このパラメータの値は、1GB=1000 ³ バイトで指定してください。

- ・ 詳細情報を追加して取得する場合

パラメータ	型	説明
detailInfoType	string	(任意) 取得する詳細情報のタイプ 複数指定する場合は、コンマで区切ります。 実行結果をフィルタリングするクエリパラメータと組み合わせて使うこともできます。 <ul style="list-style-type: none"> • usedEnduranceIndicator ドライブタイプが SSD (MLC)、SSD (FMC)、SSD、SSD (RI)、または SCM の場合に、ドライブの寿命について詳細な情報を追加します。 • usageType ドライブの用途について、詳細な情報を追加します。 • class ストレージシステムのキャッシュからの付加情報を追加します。 ストレージシステムが VSP 5000 シリーズの場合に指定できます。 最新の情報を取得する場合、事前にストレージシステムの構成情報のキャッシュを更新する API を実行する必要があります。詳細については、「ストレージシステムの構成情報のキャッシュを更新する」の説明を参照してください。

ボディ

なし。

レスポンスメッセージ

ボディ

```
{
  "data": [
    {
      "driveLocationId": "0-0",
      "driveTypeName": "SAS",
      "driveSpeed": 10000,
      "totalCapacity": 600,
      "driveType": "DKR5D-J600SS",
      "usageType": "DATA",
      "status": "NML",
      "parityGroupId": "1-6",
      "serialNumber": "123456789012345678901"
    },
    {
      "driveLocationId": "0-1",
      "driveTypeName": "SAS",
      "driveSpeed": 10000,
      "totalCapacity": 600,
      "driveType": "DKR5D-J600SS",
      "usageType": "DATA",
      "status": "NML",
      "parityGroupId": "1-6",
      "serialNumber": "123456789012345678902"
    },
    {
      "driveLocationId": "0-2",
      "driveTypeName": "SAS",

```

```

    "driveSpeed": 10000,
    "totalCapacity": 600,
    "driveType": "DKR5D-J600SS",
    "usageType": "DATA",
    "status": "NML",
    "parityGroupId": "1-6",
    "serialNumber": "123456789012345678903"
  },
  {
    "driveLocationId": "0-3",
    "driveTypeName": "SAS",
    "driveSpeed": 10000,
    "totalCapacity": 600,
    "driveType": "DKR5D-J600SS",
    "usageType": "DATA",
    "status": "NML",
    "parityGroupId": "1-6",
    "serialNumber": "123456789012345678904"
  }
]
}

```

属性	型	説明
driveLocationId	string	ドライブのロケーション（ドライブボックスの位置）
driveTypeName	string	ドライブタイプ
driveSpeed	int	ドライブの回転数（rpm）
totalCapacity	long	ドライブの容量（GB） この属性の値は、1GB=1000 ³ バイトです。
driveType	string	ドライブタイプコード
usageType	string	ドライブの用途 <ul style="list-style-type: none"> DATA：データドライブ SPARE：スペアドライブ FREE：未使用のドライブ
status	string	ドライブの状態 <ul style="list-style-type: none"> NML：正常 WAR：閉塞部位がある状態 CPY：コピー中 CPI：コピー不完全 RSV：スペアドライブが使用できない状態 FAI：障害による閉塞状態 BLK：保守による閉塞状態 Unknown または UNK：状態不明
parityGroupId	string	パリティグループ番号 ドライブがパリティグループを構成していない場合、表示されません。
serialNumber	string	ドライブのシリアル番号

ドライブの寿命の詳細情報を取得した場合の出力例を次に示します。

```
{
```

```

"data": [
  {
    "driveLocationId": "4-0",
    "driveTypeName": "SSD (FMC)",
    "totalCapacity": 1600,
    "driveType": "NFHAE-Q1R6SS",
    "usageType": "DATA",
    "status": "NML",
    "parityGroupId": "3-1",
    "serialNumber": "12345670",
    "usedEnduranceIndicator": 0,
    "usedEnduranceIndicatorThreshold": 99,
    "usedEnduranceIndicatorWarningSIM": 95
  },
  {
    "driveLocationId": "4-1",
    "driveTypeName": "SSD (FMC)",
    "totalCapacity": 1600,
    "driveType": "NFHAE-Q1R6SS",
    "usageType": "DATA",
    "status": "NML",
    "parityGroupId": "3-1",
    "serialNumber": "12345671",
    "usedEnduranceIndicator": 0,
    "usedEnduranceIndicatorThreshold": 99,
    "usedEnduranceIndicatorWarningSIM": 95
  },
  {
    "driveLocationId": "4-2",
    "driveTypeName": "SSD (FMC)",
    "totalCapacity": 1600,
    "driveType": "NFHAE-Q1R6SS",
    "usageType": "DATA",
    "status": "NML",
    "parityGroupId": "3-1",
    "serialNumber": "12345672",
    "usedEnduranceIndicator": 0,
    "usedEnduranceIndicatorThreshold": 99,
    "usedEnduranceIndicatorWarningSIM": 95
  }
]
}

```

ドライブの寿命の詳細情報を取得した場合

ドライブタイプが SSD (MLC)、SSD (FMC)、SSD、SSD (RI)、または SCM のとき、クエリパラメータで detailInfoType に usedEnduranceIndicator を指定して実行すると、次の情報も取得されます。

属性	型	説明
usedEnduranceIndicator	int	ドライブの寿命率 (%) 0~100 の値が表示されます。 ドライブの寿命が近づくほど値が大きくなります。
usedEnduranceIndicatorThreshold	int	ドライブの寿命率のしきい値 (%) 寿命率がこの値を超えると、自動的にデータがスペアドライブへコピーされます。
usedEnduranceIndicatorWarningSIM	int	警告 SIM のしきい値 (%) 寿命率がこの値を超えると、障害情報 (SIM) が表示されます。

ドライブの用途について詳細情報を取得した場合の出力例を次に示します。

```

{
  "data": [
    {
      "driveLocationId": "0-0",

```

```

    "driveTypeName": "SAS",
    "driveSpeed": 10000,
    "totalCapacity": 600,
    "driveType": "DKS5H-J600SS",
    "usageType": "DATA",
    "detailUsageType": "DATA",
    "status": "NML",
    "parityGroupId": "1-1",
    "serialNumber": "12345670"
  },
  {
    "driveLocationId": "0-1",
    "driveTypeName": "SAS",
    "driveSpeed": 10000,
    "totalCapacity": 600,
    "driveType": "DKS5H-J600SS",
    "usageType": "DATA",
    "detailUsageType": "DATA",
    "status": "NML",
    "parityGroupId": "1-1",
    "serialNumber": "12345671"
  },
  {
    "driveLocationId": "0-2",
    "driveTypeName": "SAS",
    "driveSpeed": 10000,
    "totalCapacity": 600,
    "driveType": "DKS5H-J600SS",
    "usageType": "DATA",
    "detailUsageType": "DATA",
    "status": "NML",
    "parityGroupId": "1-1",
    "serialNumber": "12345671"
  },
  {
    "driveLocationId": "0-3",
    "driveTypeName": "SAS",
    "driveSpeed": 10000,
    "totalCapacity": 600,
    "driveType": "DKS5H-J600SS",
    "usageType": "DATA",
    "detailUsageType": "DATA",
    "status": "NML",
    "parityGroupId": "1-1",
    "serialNumber": "12345671"
  }
]
}

```

ドライブ用途の詳細情報を取得した場合

クエリパラメータで detailInfoType に usageType を指定して実行すると、次の情報も取得されます。

属性	型	説明
detailUsageType	string	ドライブの詳細な用途 <ul style="list-style-type: none"> DATA : データドライブ SPARE : スペアドライブ FREE : 未使用のドライブ SWAP : スペアドライブからデータドライブにスワップしたドライブ RESERVE : データドライブからスペアドライブにスワップした未使用ドライブ

クエリパラメータで detailInfoType に class を指定して実行すると、ストレージシステムのキャッシュからの付加情報も取得されます。

属性	型	説明
totalLogicalCapacity	long	ドライブの論理容量 (GB)

ステータスコード

この操作のリクエストに対するステータスコードについては、HTTP ステータスコードの説明を参照してください。

コード例

```
curl -v -H "Accept:application/json" -H "Content-Type:application/json" -H "Authorization:Session d7b673af189048468c5af9bcf3bbbbb6f" -X GET https://192.0.2.100/ConfigurationManager/v1/objects/drives
```

関連参照

- [1.10 HTTP ステータスコード](#)
- [付録 A.2 ストレージシステムの構成情報のキャッシュを更新する](#)

4.5 特定のドライブの情報を取得する

ドライブのロケーション (ドライブボックスの位置) を指定して、特定のドライブの情報を取得します。

実行権限

ストレージ管理者 (参照)

リクエストライン

```
GET <ベース URL >/v1/objects/drives/<オブジェクト ID >
```

リクエストメッセージ

オブジェクト ID

ドライブの情報で取得した driveLocationId の値を指定します。

属性	型	説明
driveLocationId	string	(必須) ドライブのロケーション (ドライブボックスの位置)

クエリパラメータ

なし。

ボディ

なし。

レスポンスメッセージ

ボディ

```
{
  "driveLocationId": "0-0",
  "driveTypeName": "SAS",
  "driveSpeed": 10000,
  "totalCapacity": 600,
  "driveType": "DKR5D-J600SS",
  "usageType": "DATA",
  "status": "NML",
  "parityGroupId": "1-6",
  "serialNumber": "123456789012345678901"
}
```

属性	型	説明
driveLocationId	string	ドライブのロケーション
driveTypeName	string	ドライブタイプ
driveSpeed	int	ドライブの回転数 (rpm)
totalCapacity	long	ドライブの容量 (GB) この属性の値は、1GB=1000 ³ バイトです。
driveType	string	ドライブタイプコード
usageType	string	ドライブの用途 • DATA : データドライブ • SPARE : スペアドライブ • FREE : 未使用のドライブ
status	string	ドライブの状態 • NML : 正常 • WAR : 閉塞部位がある状態 • CPY : コピー中 • CPI : コピー不完全 • RSV : スペアドライブが使用できない状態 • FAI : 障害による閉塞状態 • BLK : 保守による閉塞状態 • Unknown または UNK : 状態不明
parityGroupId	string	ドライブが構成しているパリティグループ番号 ドライブがパリティグループを構成していない場合、表示されません。
serialNumber	string	ドライブのシリアル番号

ステータスコード

この操作のリクエストに対するステータスコードについては、[HTTP ステータスコードの説明](#)を参照してください。

コード例

```
curl -v -H "Accept:application/json" -H "Content-Type:application/json" -H "Authorization:Session d7b673af189048468c5af9bcf3b66b6f" -X GET https://192.0.2.100/ConfigurationManager/v1/objects/drives/0-0
```

関連参照

- [1.10 HTTP ステータスコード](#)

4.6 パリティグループを作成する

パリティグループを作成します。



メモ

この API は、VSP E シリーズ、VSP G150、G350、G370、G700、G900、VSP F350、F370、F700、F900 の場合に使用できます。

実行権限

ストレージ管理者 (プロビジョニング)

リクエストライン

```
POST <ベース URL > /v1/objects/parity-groups
```

リクエストメッセージ

オブジェクト ID

なし。

クエリパラメータ

なし。

ボディ

パリティグループを作成する場合のコード例を次に示します。

```
{
  "parityGroupId": "2-10",
  "driveLocationIds": ["1-1", "1-2", "1-3", "1-4"],
  "raidType": "3D+1P",
  "isEncryptionEnabled": false,
  "isCopyBackModeEnabled": true,
  "isAcceleratedCompressionEnabled": true,
  "clprId": 1
}
```

分散パリティグループを 2 連結で作成する場合のコード例を次に示します。

```
{
  "concatenatedParityGroupIds": ["2-9", "2-10"],
  "driveLocationIds":
["1-1", "1-2", "1-3", "1-4", "1-5", "1-6", "1-7", "1-8"],
  "raidType": "2D+2D",
  "isEncryptionEnabled": false,
  "isCopyBackModeEnabled": true,
  "isAcceleratedCompressionEnabled": true,
}
```

```
"clprId": 1
}
```

属性	型	説明
parityGroupId	string	(任意) パリティグループ番号 <gno>-<sgno>形式で指定します。 parityGroupId 属性または concatenatedParityGroupIds 属性のどちらか一方を 必ず指定してください。
concatenatedParityGroupIds	string[]	(任意) 分散パリティグループを構成する場合に連結するパ リティグループ番号を指定します。 連結するパリティグループは driveLocationIds 属性に 指定した順で作成されます。 parityGroupId 属性または concatenatedParityGroupIds 属性のどちらか一方を 必ず指定してください。
driveLocationIds	string[]	(必須) ドライブのロケーション パリティグループを構成するドライブのロケーションを指 定します。
raidType	string	(必須) RAID 種別 次の値を指定します。 <ul style="list-style-type: none"> • 2D+2D • 2D+1P • 3D+1P • 4D+1P • 5D+1P • 6D+1P • 7D+1P • 8D+1P • 4D+2P • 6D+2P • 8D+2P • 10D+2P • 12D+2P • 14D+2P
isEncryptionEnabled	boolean	(任意) パリティグループの暗号化を有効にするかどうかを 指定します。 <ul style="list-style-type: none"> • true : 暗号化を有効にする • false : 暗号化を無効にする isAcceleratedCompressionEnabled 属性が true の 場合、true は指定できません。 省略した場合、false が設定されます。
isCopyBackModeEnabled	boolean	(任意) パリティグループのコピーバックモードを有効にする かどうかを指定します。 <ul style="list-style-type: none"> • true : コピーバックモードを有効にする • false : コピーバックモードを無効にする 省略した場合、true が設定されます。

属性	型	説明
isAcceleratedCompressionEnabled	boolean	(任意) パリティグループの容量拡張の設定を有効にするかどうかを指定します。 <ul style="list-style-type: none"> • true: 容量拡張を有効にする • false: 容量拡張を無効にする isEncryptionEnabled 属性が true の場合、true は指定できません。 省略した場合、false が設定されます。
clprId	int	(任意) CLPR 番号 CLPR 番号を 0~31 で指定します。 省略した場合、0 が設定されます。

レスポンスメッセージ

ボディ

ジョブオブジェクトを返します。affectedResources 以外の属性については、ジョブオブジェクトの説明を参照してください。

属性	説明
affectedResources	作成したパリティグループの URL

ステータスコード

この操作のリクエストに対するステータスコードの意味を次に示します。その他のステータスコードについては、HTTP ステータスコードの説明を参照してください。

ステータスコード	メッセージ	説明
409	Conflict	指定したパリティグループ番号または連結するパリティグループ番号で、パリティグループを作成済みです。

コード例

```
curl -v -H "Accept:application/json" -H "Content-Type:application/json" -H "Authorization:Session d7b673af189048468c5af9bcf3bbbb6f" -X POST --data-binary @./InputParameters.json https://192.0.2.100/ConfigurationManager/v1/objects/parity-groups
```

関連参照

- [1.10 HTTP ステータスコード](#)
- [1.16 ジョブオブジェクト](#)
- [4.2 パリティグループの情報を取得する](#)

4.7 ドライブの設定を変更する

ドライブの設定を変更します。指定したドライブをスペアドライブに割り当てたり、割り当てを解除したりします。



メモ

この API は、VSP E シリーズ、VSP G150、G350、G370、G700、G900、VSP F350、F370、F700、F900 の場合に使用できます。

実行権限

ストレージ管理者 (プロビジョニング)

リクエストライン

```
PATCH <ベース URL >/v1/objects/drives/<オブジェクト ID >
```

リクエストメッセージ

オブジェクト ID

ドライブの情報の一覧取得で取得した `driveLocationId` の値を指定します。

属性	型	説明
<code>driveLocationId</code>	string	(必須) ドライブのロケーション (ドライブボックスの位置)

クエリパラメータ

なし。

ボディ

```
{
  "isSpareEnabled": false
}
```

属性	型	説明
<code>isSpareEnabled</code>	boolean	(必須) スペアドライブの設定 • <code>true</code> : スペアドライブに割り当てる • <code>false</code> : スペアドライブの割り当てを解除する

レスポンスメッセージ

ボディ

ジョブオブジェクトを返します。 `affectedResources` 以外の属性については、ジョブオブジェクトの説明を参照してください。

属性	説明
<code>affectedResources</code>	変更したドライブの URL

ステータスコード

この操作のリクエストに対するステータスコードについては、HTTP ステータスコードの説明を参照してください。

Action テンプレート

なし。

コード例

```
curl -v -H "Accept:application/json" -H "Content-Type:application/json" -H "Authorization:Session d7b673af189048468c5af9bcf3b6bb6f" -X PATCH --data-binary @./InputParameters.json https://192.0.2.100/ConfigurationManager/v1/objects/drives/0-0
```

関連参照

- [1.10 HTTP ステータスコード](#)
- [1.16 ジョブオブジェクト](#)
- [4.4 ドライブの情報を取得する](#)

4.8 パリティグループの容量拡張の設定を変更する

パリティグループの容量拡張の設定を有効または無効に変更します。この API はパリティグループが容量拡張機能をサポートしている場合、使用できます。



メモ

この API は、VSP G150、G350、G370、G700、G900、VSP F350、F370、F700、F900 の場合に使用できません。

実行権限

ストレージ管理者 (プロビジョニング)

リクエストライン

```
PATCH <ベース URL >/v1/objects/parity-groups/<オブジェクト ID >
```

リクエストメッセージ

オブジェクト ID

パリティグループの情報取得で取得した parityGroupId の値を指定します。

属性	型	説明
parityGroupId	string	(必須) パリティグループ番号 分散パリティグループの場合も同様に指定します。 1-3-1、1-3-2、および 1-3-3 の分散パリティグループの場合、次のように指定します。 <pre>"parityGroupId" : "1-3"</pre>

クエリパラメータ

なし。

ボディ

```
{
  "isAcceleratedCompressionEnabled": true
}
```

属性	型	説明
isAcceleratedCompressionEnabled	boolean	(必須)パリティグループの容量拡張の設定を有効にするかどうかを指定します。 <ul style="list-style-type: none">• true: 容量拡張を有効にする• false: 容量拡張を無効にする

レスポンスメッセージ

ボディ

ジョブオブジェクトを返します。affectedResources 以外の属性については、ジョブオブジェクトの説明を参照してください。

属性	説明
affectedResources	容量拡張の設定を変更したパリティグループの URL

ステータスコード

この操作のリクエストに対するステータスコードについては、HTTP ステータスコードの説明を参照してください。

コード例

```
curl -v -H "Accept:application/json" -H "Content-Type:application/json" -H "Authorization:Session d7b673af189048468c5af9bcf3b6bb6f" -X PATCH --data-binary @./InputParameters.json https://192.0.2.100/ConfigurationManager/v1/objects/parity-groups/1-7
```

関連参照

- [1.10 HTTP ステータスコード](#)
- [1.16 ジョブオブジェクト](#)
- [4.2 パリティグループの情報を取得する](#)

4.9 パリティグループをフォーマットする

パリティグループから作成したすべてのボリュームをフォーマットします。パリティグループ内のすべてのボリュームを閉塞状態 (BLK) にしておいてください。

実行権限

ストレージ管理者 (プロビジョニング)

リクエストライン

```
POST <ベース URL > /v1/objects/parity-groups/<オブジェクト ID > /actions/format/invoke
```

リクエストメッセージ

オブジェクト ID

パリティグループの情報取得で取得した parityGroupId の値を指定します。

属性	型	説明
parityGroupId	string	(必須) パリティグループ番号 分散パリティグループの場合も同様に指定します。 1-3-1、1-3-2、および 1-3-3 の分散パリティグループの場合、次のように指定します。 <pre>"parityGroupId" : "1-3"</pre>

クエリパラメータ

なし。

ボディ

なし。

レスポンスメッセージ

ボディ

ジョブオブジェクトを返します。ジョブオブジェクトの説明を参照してください。この API は affectedResources を表示しません。ジョブオブジェクトの state 属性が Succeeded になるとフォーマットが実行されます。各ボリュームのフォーマットが完了したかどうかは、次の URL で確認してください。<パリティグループ番号>にはオブジェクト ID に指定したパリティグループ番号を指定します。

```
GET <ベース URL > /v1/objects/ldevs?parityGroupId=<パリティグループ番号>
```

指定したパリティグループ内のすべてのボリュームのステータスが正常状態 (NML) になれば、フォーマットは完了しています。

Action テンプレート

なし。

ステータスコード

この操作のリクエストに対するステータスコードについては、HTTP ステータスコードの説明を参照してください。

コード例

```
curl -v -H "Accept:application/json" -H "Content-Type:application/json" -H "Authorization:Session d7b673af189048468c5af9bcf3b6bb6f" -X POST https://192.0.2.100/ConfigurationManager/v1/objects/parity-groups/1-7/actions/format/invoke -d ""
```

関連参照

- [1.10 HTTP ステータスコード](#)
- [1.16 ジョブオブジェクト](#)
- [4.2 パリティグループの情報を取得する](#)
- [5.4 ボリュームの情報を取得する](#)

4.10 パリティグループを削除する

パリティグループを削除します。指定したパリティグループがほかのパリティグループに連結されている場合、連結されているすべてのパリティグループが削除されます。



メモ

この API は、VSP E シリーズ、VSP G150、G350、G370、G700、G900、VSP F350、F370、F700、F900 の場合に使用できます。

実行権限

ストレージ管理者 (プロビジョニング)

リクエストライン

```
DELETE <ベース URL >/v1/objects/parity-groups/<オブジェクト ID >
```

リクエストメッセージ

オブジェクト ID

パリティグループの情報取得で取得した `parityGroupId` の値を指定します。

属性	型	説明
<code>parityGroupId</code>	<code>string</code>	(必須) パリティグループ番号 分散パリティグループの場合も同様に指定します。 1-3-1、1-3-2、および 1-3-3 の分散パリティグループの場合、次のように指定します。 <pre>"parityGroupId" : "1-3"</pre>

クエリパラメータ

なし。

ボディ

なし。

レスポンスメッセージ

ボディ

ジョブオブジェクトを返します。 `affectedResources` 以外の属性については、ジョブオブジェクトの説明を参照してください。

属性	説明
affectedResources	削除したパリティグループの URL

ステータスコード

この操作のリクエストに対するステータスコードについては、HTTP ステータスコードの説明を参照してください。

コード例

```
curl -v -H "Accept:application/json" -H "Content-Type:application/json" -H "Authorization:Session d7b673af189048468c5af9bcf3bbbb6f" -X DELETE https://192.0.2.100/ConfigurationManager/v1/objects/parity-groups/1-1
```

関連参照

- [1.10 HTTP ステータスコード](#)
- [1.16 ジョブオブジェクト](#)
- [4.2 パリティグループの情報を取得する](#)

ボリュームの割り当て

この章では、REST API で実行するホストへのボリュームの割り当てについて説明します。

- 5.1 ボリュームの割り当てとは
- 5.2 ストレージシステムの容量情報を取得する
- 5.3 ストレージシステムの合計効果の情報を取得する
- 5.4 ボリュームの情報を取得する
- 5.5 特定のボリュームの情報を取得する
- 5.6 ボリュームを作成する
- 5.7 ボリュームをフォーマットする
- 5.8 ボリュームの容量を拡張する
- 5.9 ボリュームの設定を変更する
- 5.10 ボリュームの状態を変更する
- 5.11 ボリュームのシュレディングを実行する
- 5.12 DP ボリュームのゼロデータページを破棄する
- 5.13 ボリュームに割り当てられた MP ブレードを変更する
- 5.14 ボリュームを削除する
- 5.15 ポートの情報を取得する
- 5.16 特定のポートの情報を取得する
- 5.17 ポートの属性を変更する

- 5.18 ホストグループまたは iSCSI ターゲットの情報を取得する
- 5.19 特定のホストグループまたは iSCSI ターゲットの情報を取得する
- 5.20 ホストモードおよびホストモードオプションの一覧を取得する
- 5.21 ホストグループまたは iSCSI ターゲットを作成する
- 5.22 ホストグループまたは iSCSI ターゲットの設定を変更する
- 5.23 ホストグループまたは iSCSI ターゲットを削除する
- 5.24 WWN の情報を取得する
- 5.25 特定の WWN の情報を取得する
- 5.26 ホストグループに WWN を登録する
- 5.27 WWN にニックネームを設定する
- 5.28 ホストグループから WWN を削除する
- 5.29 iSCSI ネームを取得する
- 5.30 特定の iSCSI ネームの情報を取得する
- 5.31 iSCSI ターゲットに iSCSI ネームを登録する
- 5.32 iSCSI ネームにニックネームを設定する
- 5.33 iSCSI ターゲットから iSCSI ネームを削除する
- 5.34 CHAP ユーザの情報を取得する
- 5.35 特定の CHAP ユーザの情報を取得する
- 5.36 iSCSI ターゲットに CHAP ユーザ名を設定する
- 5.37 CHAP ユーザにシークレットパスワードを設定する
- 5.38 iSCSI ターゲットから CHAP ユーザ名を削除する
- 5.39 LU パスの情報を取得する
- 5.40 特定の LU パスの情報を取得する
- 5.41 指定したホストへ ping コマンドを送信する

- 5.42 LU パスを設定する
- 5.43 ALUA のパスの優先度を設定する
- 5.44 LU パスを削除する
- 5.45 コマンドデバイスを設定する
- 5.46 MP の情報の一覧を取得する
- 5.47 LU パスを指定してホストリザーブ状態を解除する
- 5.48 ホストグループを指定してホストリザーブ状態を解除する

5.1 ボリュームの割り当てとは

ボリュームの割り当てとは、ホストがストレージシステムのボリュームにアクセスできるように LU パスを設定することをいいます。

REST API では、次の流れでボリュームの割り当てを行います。

1. ホストの要件に合ったボリュームを用意する
作成済みの LDEV から要件に合ったボリュームを使用するか、パーティグループまたはプールから LDEV を作成します。
Universal Volume Manager を使用して外部ストレージシステムと接続している場合は、作成済みの外部パーティグループ（外部ボリュームグループ）から外部ボリュームを作成できます。
2. ポートの設定をする
ストレージシステムのポートに対して、ホストグループまたは iSCSI ターゲットの設定をします。ホストグループまたは iSCSI ターゲットに、LDEV にアクセスするホストの情報を登録します。
ホストの種別に応じて、ホストモードやホストモードオプションの設定をします。
3. LU パスを設定する
ポートのホストグループまたは iSCSI ターゲットと LDEV 間に LU パスを設定することで、ホストから LDEV にアクセスできるようになります。

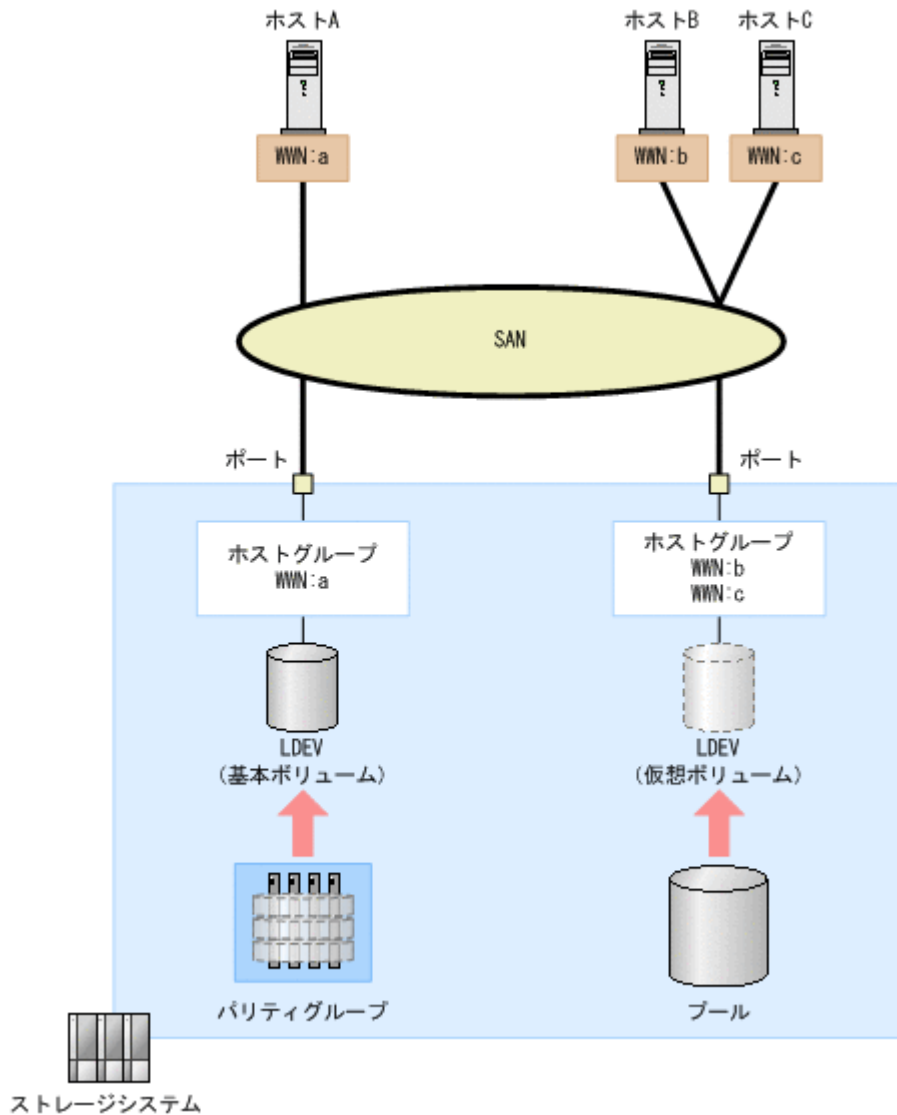

メモ

External ポート、および Initiator ポートのホストグループに対して、REST API からのリクエストを発行しないでください。

5.2 ストレージシステムの容量情報を取得する

操作対象のストレージシステムについて、すべてのパリティグループの空き容量と総容量の情報を取得します。



重要

空き容量 (freeSpace) と総容量 (totalCapacity) には、バウンダリ制約 (境界制約) によりボリュームを作成できない領域は含まれません。そのため、ボリュームの作成や削除などの操作後に総容量の値が変動する

ことがあります。ボリュームの容量の詳細については、マニュアル『オープンシステム構築ガイド』、または『システム構築ガイド』を参照してください。

実行権限

ストレージ管理者（参照）

リクエストライン

```
GET <ベース URL >/v1/objects/total-capacities/instance
```

リクエストメッセージ

オブジェクト ID

`instance` を指定します。instance は、単一のインスタンスしか持たないオブジェクトの場合に、オブジェクト ID として指定する固定の値です。

クエリパラメータ

なし。

ボディ

なし。

レスポンスメッセージ

ボディ

```
{
  "internal": {
    "freeSpace": 30405195264,
    "totalCapacity": 34921689272
  },
  "external": {
    "freeSpace": 0,
    "totalCapacity": 142606336
  },
  "total": {
    "freeSpace": 30405195264,
    "totalCapacity": 35064295608
  }
}
```

属性	型	説明
internal	object	内部ボリュームの容量に関する属性が出力されます。 <ul style="list-style-type: none">freeSpace (long) ユーザがボリュームを設定できる空き領域の容量 (KB)totalCapacity (long) ユーザが作成したすべてのボリュームの容量と空き容量の合計 (KB)
external	object	外部ボリュームの容量に関する属性が出力されます。外部ボリュームと接続していない場合も、0 の値で出力されます。 <ul style="list-style-type: none">freeSpace (long) ユーザがボリュームを設定できる空き領域の容量 (KB)totalCapacity (long) ユーザが作成したすべてのボリュームの容量と空き容量の合計 (KB)

属性	型	説明
total	object	内部ボリュームと外部ボリュームの合計の容量に関する属性が出力されます。 <ul style="list-style-type: none"> • freeSpace (long) ユーザがボリュームを設定できる空き領域の容量 (KB) • totalCapacity (long) ユーザが作成したすべてのボリュームの容量と空き容量の合計 (KB)

ステータスコード

この操作のリクエストに対するステータスコードについては、HTTP ステータスコードの説明を参照してください。

コード例

```
curl -v -H "Accept:application/json" -H "Content-Type:application/json" -H "Authorization:Session d7b673af189048468c5af9bcf3b6bb6f" -X GET https://192.0.2.100/ConfigurationManager/v1/objects/total-capacities/instance
```

関連参照

- [1.10 HTTP ステータスコード](#)

5.3 ストレージシステムの合計効果の情報を取得する

ストレージシステムの利用効率を上げるための機能（容量削減機能（dedupe and compression）、容量拡張機能、スナップショットによるバックアップ、Dynamic Provisioning による容量仮想化）による容量消費の節減効果（合計効果）について情報を取得します。

実行権限

ストレージ管理者（参照）

リクエストライン

```
GET <ベース URL >/v1/objects/total-efficiencies/instance
```

リクエストメッセージ

オブジェクト ID

instance を指定します。instance は、単一のインスタンスしか持たないオブジェクトの場合に、オブジェクト ID として指定する固定の値です。

クエリパラメータ

なし。

ボディ

なし。

レスポンスメッセージ

ボディ

```
{
  "isCalculated" : true,
  "totalRatio" : "8.46",
  "compressionRatio" : "1.18",
  "snapshotRatio" : "97.21",
  "provisioningRate" : "85",
  "calculationStartTime" : "2016-07-31T16:55:07Z",
  "calculationEndTime" : "2016-07-31T17:06:35Z",
  "dedupeAndCompression" : {
    "totalRatio" : "1.47",
    "compressionRatio" : "1.08",
    "dedupeRatio" : "1.35",
    "reclaimRatio" : "1.00"
  },
  "acceleratedCompression" : {
    "totalRatio" : "1.11",
    "compressionRatio" : "1.10",
    "reclaimRatio" : "1.00"
  }
}
```

属性	型	説明
isCalculated	boolean	合計効果の集計状態 合計効果の集計がされているかどうか出力されます。 <ul style="list-style-type: none"> • true : 集計済 • false : 未集計 true の場合だけ、ほかの属性の情報が出力されます。
calculationStartTime	ISO8601string	合計効果の集計を開始した日時 (UTC) YYYY-MM-DDThh:mm:ssZ 形式で出力されます。
calculationEndTime	ISO8601string	合計効果の集計が終了した日時 (UTC) YYYY-MM-DDThh:mm:ssZ 形式で出力されます。
totalRatio	string	ストレージシステム全体での合計効果※ ストレージシステムが生成するメタデータやガベージデータなどは含まれません。 集計対象のボリュームが存在しない場合は、無効な値を示す- (ハイフン) が出力されます。 集計対象のボリュームが閉塞状態などの理由で集計できなかった場合は、前回計算時の値が出力されます。 プールからボリュームを作成したあと、データが書き込まれる前は、最大値 92233720368547758.07 が出力されます。
compressionRatio	string	容量削減機能 (dedupe and compression) または容量拡張機能による容量の削減効果※ ストレージシステムが生成するメタデータやガベージデータなどは含まれません。 集計対象のボリュームが存在しない場合は、無効な値を示す- (ハイフン) が出力されます。 集計対象のボリュームが閉塞状態などの理由で集計できなかった場合は、前回計算時の値が出力されます。
snapshotRatio	string	スナップショットのバックアップによる容量の節減効果※ ストレージシステムが生成するメタデータやガベージデータなどは含まれません。 集計対象のボリュームが存在しない場合は、無効な値を示す- (ハイフン) が出力されます。

属性	型	説明
		集計対象のボリュームが閉塞状態などの理由で集計できなかった場合は、前回計算時の値が出力されます。
provisioningRate	string	Dynamic Provisioning での容量仮想化による容量消費の削減効果の比率 (%) ストレージシステムが生成するメタデータやガベージデータなどは含まれません。 集計対象のボリュームが存在しない場合は、無効な値を示す- (ハイフン) が出力されます。 集計対象のボリュームが閉塞状態などの理由で集計できなかった場合は、前回計算時の値が出力されます。
dedupeAndCompression	object	容量削減機能 (dedupe and compression) での容量削減効果に関する属性が出力されます。 ストレージシステムが生成するメタデータやガベージデータなどは含まれません。 集計対象のボリュームが存在しない場合は、無効な値を示す- (ハイフン) が出力されます。 集計対象のボリュームが閉塞状態などの理由で集計できなかった場合は、前回計算時の値が出力されます。 <ul style="list-style-type: none"> totalRatio (string) 容量削減機能全体での容量の削減効果※ compressionRatio (string) 圧縮による容量の削減効果※ dedupeRatio (string) 重複排除による容量の削減効果※ reclaimRatio (string) 固定パターン排除による容量の削減効果※
acceleratedCompression	object	容量拡張機能での容量削減効果に関する属性が出力されます。 ストレージシステムが生成するメタデータやガベージデータなどは含まれません。 集計対象のボリュームが存在しない場合は、無効な値を示す- (ハイフン) が出力されます。 集計対象のボリュームが閉塞状態などの理由で集計できなかった場合は、前回計算時の値が出力されます。 <ul style="list-style-type: none"> totalRatio (string) 容量拡張機能全体での容量の削減効果※ compressionRatio (string) 圧縮による容量の削減効果※ reclaimRatio (string) 固定パターン排除による容量の削減効果※

注※ 削減後の容量を 1 とした場合の、削減前の容量の割合が出力されます。

ステータスコード

この操作のリクエストに対するステータスコードについては、HTTP ステータスコードの説明を参照してください。

コード例

```
curl -v -H "Accept:application/json" -H "Content-Type:application/json" -H "Authorization:Session d7b673af189048468c5af9bcf3b6bb6f" -X GET
```

関連参照

- [1.10 HTTP ステータスコード](#)

5.4 ボリュームの情報を取得する

複数の LDEV の情報を取得します。LDEV の開始番号や個数を指定して連続した情報を取得したり、LDEV の条件（属性）やリソースグループで絞り込んだ情報を取得したりできます。

実行権限

ストレージ管理者（参照）

リクエストライン

```
GET <ベース URL >/v1/objects/ldevs
```

リクエストメッセージ

オブジェクト ID

なし。

クエリパラメータ

指定した条件で実行結果をフィルタリングしたり、ボリュームの詳細な情報を追加で取得したりできます。

- 実行結果をフィルタリングする場合
取得する LDEV の情報はデフォルトで 100 個、count パラメータを指定することで 16,384 個まで取得できます。ldevOption パラメータや poolId パラメータを指定して取得する LDEV の情報が 16,384 個より多い場合、16,385 個以上の情報は headLdevId パラメータを使用して取得してください。



ヒント

フィルタリングされたリソースのうち、アクセス権限があるリソースだけが取得できます。例えば、count パラメータに 10 を指定した場合、すべての LDEV にアクセス権限があれば 10 個の LDEV の情報が取得されます。特定の LDEV にだけアクセス権限がある場合は、アクセス権限がある LDEV の情報だけが取得されます。



重要

ストレージシステムが VSP E シリーズ、VSP G150、G350、G370、G700、G900、VSP F350、F370、F700、F900 の場合、この API は、同時実行数に注意が必要です。詳細については、「リトライ処理の組み込み」を参照してください。

同時に指定できるクエリパラメータについては、指定できるクエリパラメータの組み合わせの表を参照してください。

パラメータ	型	フィルタ条件
count	int	(任意) 取得する LDEV の情報の個数を 1~16384 の値で指定します。

パラメータ	型	フィルタ条件
		省略した場合、100 個の LDEV の情報を取得します。
headLdevId	int	(任意) 情報取得を開始する LDEV 番号を 10 進数で指定します。 指定した LDEV 番号から昇順に情報を取得します。 省略した場合、0 が指定されます。
ldevOption	string	(任意) 情報を取得する LDEV の条件条件として入力できる値を次に示します。 <ul style="list-style-type: none"> defined 実装された LDEV の情報を取得する undefined 未実装の LDEV の情報を取得する dpVolume DP ボリュームの情報を取得する luMapped LU パスが定義されている LDEV の情報を取得する luUnmapped LU パスが定義されていない LDEV の情報を取得する externalVolume 外部ボリュームの情報を取得する 省略した場合、すべての種類の LDEV の情報を取得します。
poolId	int	(任意) プール番号 指定したプールに関連する LDEV の情報を取得します。 ldevOption パラメータと組み合わせて指定すると、次の情報を取得します。 <ul style="list-style-type: none"> ldevOption パラメータに dpVolume を指定した場合： 指定したプールに関連する、DP ボリュームの情報を取得します。 ldevOption パラメータに luMapped を指定した場合： 指定したプールに関連する、LU パスが定義されている LDEV の情報を取得します。 ldevOption パラメータに luUnmapped を指定した場合： 指定したプールに関連する、LU パスが定義されていない LDEV の情報を取得します。 ldevOption パラメータを指定しないで、このパラメータを指定した場合、プールを構成するボリューム（プールボリューム）の情報を取得します。 ldevOption パラメータに defined または undefined を指定している場合、このパラメータは指定できません。
resourceGroupId	int	(任意) 情報を取得する LDEV が属するリソースグループ ID
journalId	int	(任意) 情報を取得する LDEV が属するジャーナル ID
parityGroupId	string	(任意) 情報を取得する LDEV が属するパリティグループ ID 分散パリティグループの場合も同様に指定します。 1-3-1、1-3-2、および 1-3-3 の分散パリティグループの場合、次のように指定します。 parityGroupId=1-3

指定できるクエリパラメータの組み合わせの表を次に示します。

パラメータ	count	headLdevId	ldevOption	poolId	resourceGroupId	journalId	parityGroupId
count	—	○	○	○	○	○	○
headLdevId	○	—	○	×	×	×	×
ldevOption	○	○	—	○*	○	×	×
poolId	○	×	○*	—	○	×	×
resourceGroupId	○	×	○	○	—	○	○
journalId	○	×	×	×	○	—	×
parityGroupId	○	×	×	×	○	×	—

注※ ldevOption パラメータの値に defined、undefined、externalVolume を指定している場合、このパラメータは指定できません。

- 詳細情報を追加して取得する場合

パラメータ	型	説明
detailInfoType	string	<p>(任意) 取得する詳細情報のタイプ このパラメータは、実行結果をフィルタリングするパラメータと組み合わせて使うこともできます。 指定できる値を次に示します。複数指定する場合は、コンマで区切ります。</p> <ul style="list-style-type: none"> • FMC ドライブタイプが SSD (FMC) のパリティグループに属している LDEV について、容量拡張の詳細な情報を追加します。 • externalVolume 外部ボリュームの詳細な情報を追加します。 • virtualSerialNumber 仮想ストレージマシンの詳細な情報を追加します。 • savingInfo 容量削減機能 (dedupe and compression) の詳細な情報を追加します。 • class ストレージシステムのキャッシュからの付加情報を追加します。 ストレージシステムが VSP 5000 シリーズの場合に指定できます。 最新の情報を取得する場合、事前にストレージシステムの構成情報のキャッシュを更新する API を実行する必要があります。詳細については、「ストレージシステムの構成情報のキャッシュを更新する」の説明を参照してください。 LDEV 作成の直後にクエリパラメータ ldevOption に defined を同時に指定して実行した場合、ボリュームの状態が未実装のものとして出力されることがあります。この場合は、しばらく待ってから再実行するか、ストレージシステムの構成情報のキャッシュを更新する API を実行したあとで再度実行してください。 • qos QoS の設定情報を追加します。 ストレージシステムが VSP 5000 シリーズ、VSP G150、G350、G370、G700、G900、VSP F350、F370、F700、F900 の場合に指定できます。

クエリパラメータの指定例を場合ごとに次に示します。

LDEV 番号 1234 から、LDEV の情報を 30 個取得する場合

```
?headLdevId=1234&count=30
```

リソースグループ番号 5 に属する実装されている LDEV の情報を昇順に 30 個取得する場合

```
?ldevOption=defined&count=30&resourceGroupId=5
```

リソースグループ番号 5 に属する LDEV のうち、プール番号 7 のプールに関連する、DP ボリュームの情報を 30 個取得する場合

```
?ldevOption=dpVolume&poolId=7&count=30&resourceGroupId=5
```

容量拡張の詳細な情報を付加した LDEV の情報を 30 個取得する場合

```
?detailInfoType=FMC&count=30
```

ボディ

なし。

レスポンスメッセージ

ボディ

```
{
  "data": [
    {
      "ldevId": 0,
      "clprId": 0,
      "emulationType": "OPEN-V-CVS",
      "byteFormatCapacity": "1.00 G",
      "blockCapacity": 2097152,
      "numOfPorts": 2,
      "ports": [
        {
          "portId": "CL1-A",
          "hostGroupNumber": 0,
          "hostGroupName": "1A-G00",
          "lun": 1
        },
        {
          "portId": "CL2-A",
          "hostGroupNumber": 0,
          "hostGroupName": "2A-G00",
          "lun": 1
        }
      ],
      "attributes": [
        "CVS",
        "HDP"
      ],
      "label": "JH-26216_DP",
      "status": "NML",
      "mpBladeId": 2,
      "ssid": "0012",
      "poolId": 63,
      "numOfUsedBlock": 86016,
      "isFullAllocationEnabled": false,
      "resourceGroupId": 0,
      "dataReductionStatus": "ENABLED",
      "dataReductionMode": "compression_deduplication",
      "dataReductionProcessMode": "post_process",
      "isAluaEnabled": false
    }
  ],
}
```

```

{
  "ldevId": 1,
  "clprId": 0,
  "emulationType": "OPEN-V-CVS",
  "byteFormatCapacity": "1.00 G",
  "blockCapacity": 2097152,
  "numOfPorts": 2,
  "ports": [
    {
      "portId": "CL1-A",
      "hostGroupNumber": 0,
      "hostGroupName": "1A-G00",
      "lun": 2
    },
    {
      "portId": "CL2-A",
      "hostGroupNumber": 0,
      "hostGroupName": "2A-G00",
      "lun": 2
    }
  ],
  "attributes": [
    "CVS",
    "HDP"
  ],
  "label": "JH-26216_DP",
  "status": "NML",
  "mpBladeId": 0,
  "ssid": "0012",
  "poolId": 63,
  "numOfUsedBlock": 0,
  "isFullAllocationEnabled": false,
  "resourceGroupId": 0,
  "dataReductionStatus": "DISABLED",
  "dataReductionMode": "disabled",
  "isAluaEnabled": false
}
]
}

```

LDEV 未実装の場合

属性	型	説明
ldevId	int	LDEV 番号
virtualLdevId	int	仮想 LDEV 番号 仮想 LDEV 番号が設定されていない場合、65534 (FF:FE) が表示されます。 global-active device の予約属性が設定されている場合、65535 (FF:FF) が表示されます。
emulationType	string	NOT DEFINED (LDEV 未実装を示す値) が表示されます。
ssid	string	SSID 設定されている場合にだけ表示されます。
resourceGroupId	int	所属するリソースグループのリソースグループ ID

内部ボリュームの場合

属性	型	説明
ldevId	int	LDEV 番号
virtualLdevId	int	仮想 LDEV 番号 仮想 LDEV 番号が設定されていない場合、65534 (FF:FE) が表示されます。

属性	型	説明
		global-active device の予約属性が設定されている場合、65535 (FF:FF) が表示されます。
clprId	int	CLPR 番号
emulationType	string	LDEV のエミュレーションタイプ、または LDEV の状態が次の値で表示されます。 <ul style="list-style-type: none"> NOT DEFINED : LDEV 未実装 DEFINING : LDEV 作成中 REMOVING : LDEV 削除中
byteFormatCapacity	string	LDEV の容量 小数第 2 位まで表示されます。
blockCapacity	long	LDEV のブロック数
numOfPorts	int	LDEV へのパスが定義されているポートの数
ports	object[]	LDEV へのパスが定義されているポートに関する次の属性が表示されます。 <ul style="list-style-type: none"> portId (string) ポート番号 hostGroupNumber (int) ホストグループ番号 hostGroupName (string) ホストグループ名 ホストグループ名は 16 文字までしか取得できません。16 文字を超えるホストグループ名を取得するには、ホストグループまたは iSCSI ターゲットの情報を取得する API を実行してください。 lun (int) LUN
composingPoolId	int	LDEV が構成要素となっているプールのプール ID
attributes	string[]	LDEV 属性 次の属性が表示されます。 <ul style="list-style-type: none"> CMD : コマンドデバイス (メインフレームのコマンドデバイスは含まれません) CLUN : Cache LUN (DCR) CVS : CVS ボリューム ALUN : Volume Migration ボリューム ELUN : 外部ボリューム OLG : OpenLDEV Guard ボリューム VVOL : 仮想ボリューム HORC : リモートコピー (TrueCopy、TrueCopy for Mainframe、Universal Replicator、Universal Replicator for Mainframe) のペアボリューム (P-VOL または S-VOL) MRCF : ShadowImage ボリューム (P-VOL または S-VOL) HTI : Thin Image ボリューム (P-VOL または S-VOL) JNL : ジャーナルボリューム

属性	型	説明
		<ul style="list-style-type: none"> HDP : HDP ボリュームまたは Dynamic Provisioning for Mainframe のボリューム HDT : HDT ボリューム POOL : プールボリューム QRD : Quorum ディスク ENCD : 暗号化ディスク SYSD : システムディスク TSE : FCSE で使用する HDP ボリューム GAD : global-active device のボリューム T10PI : T10 PI 属性が有効なボリューム RCMD : リモートコマンドデバイス
raidLevel	string	RAID レベル
raidType	string	ドライブの構成
numOfParityGroups	int	LDEV が属するパリティグループの数
parityGroupIds	string[]	LDEV が属するパリティグループ
driveType	string	LDEV を構成するドライブのドライブタイプコード
driveByteFormatCapacity	string	HDD の容量 小数第 2 位まで表示されます。
driveBlockCapacity	long	HDD のブロック数
label	string	LDEV のラベル
status	string	LDEV のステータス <ul style="list-style-type: none"> NML : 正常状態 BLK : 閉塞状態 BSY : 状態遷移中 Unknown : 状態不明 (未サポート)
operationType	string	現在操作中の作業 <ul style="list-style-type: none"> FMT : フォーマット中 QFMT : クイックフォーマット中 CCOPY : コレクションコピー中 CACCS : コレクションアクセス中 SHRD : シュレディング中 ZPD : ページ解放中 SHRPL : プールからの削除中 RLC : プールの再配置中 RBL : プールのリバランス中
preparingOperationProgressRate	int	フォーマット中またはシュレディング中の場合の進捗 上記以外の場合は 100 が表示されます。
mpBladeId	int	MP ブレード ID
ssid	string	SSID 設定されている場合にだけ表示されます。
resourceGroupId	int	所属するリソースグループのリソースグループ ID

属性	型	説明
isAluaEnabled	boolean	ALUA の設定が有効かどうか <ul style="list-style-type: none"> • true : 有効 • false : 無効

外部ボリュームの場合

属性	型	説明
ldevId	int	LDEV 番号
virtualLdevId	int	仮想 LDEV 番号 仮想 LDEV 番号が設定されていない場合、65534 (FF:FE) が表示されます。 global-active device の予約属性が設定されている場合、65535 (FF:FF) が表示されます。
clprId	int	CLPR 番号
emulationType	string	LDEV のエミュレーションタイプ、または LDEV の状態が次の値で表示されます。 <ul style="list-style-type: none"> • NOT_DEFINED : LDEV 未実装 • DEFINING : LDEV 作成中 • REMOVING : LDEV 削除中
byteFormatCapacity	string	LDEV の容量 小数第 2 位まで表示されます。
blockCapacity	long	LDEV のブロック数
numOfPorts	int	LDEV へのパスが定義されているポートの数
ports	object[]	LDEV へのパスが定義されているポートに関する次の属性が表示されます。 <ul style="list-style-type: none"> • portId (string) ポート番号 • hostGroupNumber (int) ホストグループ番号 • hostGroupName (string) ホストグループ名 ホストグループ名は 16 文字までしか取得できません。 16 文字を超えるホストグループ名を取得するには、ホストグループまたは iSCSI ターゲットの情報を取得する API を実行してください。 • lun (int) LUN
composingPoolId	int	LDEV が構成要素となっているプールのプール ID
attributes	string[]	LDEV 属性 次の属性が表示されます。 <ul style="list-style-type: none"> • CMD : コマンドデバイス (メインフレームのコマンドデバイスは含まれません) • CLUN : Cache LUN (DCR) • CVS : CVS ボリューム • ALUN : Volume Migration ボリューム • ELUN : 外部ボリューム

属性	型	説明
		<ul style="list-style-type: none"> • OLG : OpenLDEV Guard ボリューム • VVOL : 仮想ボリューム • HORC : リモートコピー (TrueCopy、TrueCopy for Mainframe、Universal Replicator、Universal Replicator for Mainframe) のペアボリューム (P-VOL または S-VOL) • MRCF : ShadowImage ボリューム (P-VOL または S-VOL) • HTI : Thin Image ボリューム (P-VOL または S-VOL) • JNL : ジャーナルボリューム • HDP : HDP ボリュームまたは Dynamic Provisioning for Mainframe のボリューム • HDT : HDT ボリューム • POOL : プールボリューム • QRD : Quorum ディスク • ENCD : 暗号化ディスク • SYSD : システムディスク • TSE : FCSE で使用する HDP ボリューム • GAD : global-active device のボリューム • MG : データマイグレーション用のボリューム
label	string	LDEV のラベル
status	string	LDEV のステータス <ul style="list-style-type: none"> • NML : 正常状態 • BLK : 閉塞状態 • BSY : 状態遷移中 • Unknown : 状態不明 (未サポート)
operationType	string	現在操作中の作業 <ul style="list-style-type: none"> • FMT : フォーマット中 • QFMT : クイックフォーマット中 • CCOPY : コレクションコピー中 • CACCS : コレクションアクセス中 • SHRD : シュレッディング中 • ZPD : ページ解放中 • SHRPL : プールからの削除中 • RLC : プールの再配置中 • RBL : プールのリバランス中
preparingOperationProgressRate	int	フォーマット中またはシュレッディング中の場合の進捗 上記以外の場合は 100 が表示されます。
mpBladeId	int	MP ブレード ID
ssid	string	SSID 設定されている場合にだけ表示されます。
resourceGroupId	int	所属するリソースグループのリソースグループ ID

属性	型	説明
externalVendorId	string	外部ボリュームの SCSI 情報内の VENDOR 情報
externalProductId	string	Universal Volume Manager の外部ストレージ接続機能で接続されたストレージシステム
externalVolumeId	string	外部ボリュームの SCSI 情報内のデバイス識別情報 (16 進数表示)
externalVolumeIdString	string	外部ボリュームの SCSI 情報内のデバイス識別情報 (アスキー表示)
numOfExternalPorts	int	交替パス数
externalPorts	object[]	定義されている交替パスに関する次の属性が表示されます。 <ul style="list-style-type: none"> portId (string) ポート番号 hostGroupNumber (int) 現在使用されていない属性です。常に 0 が表示されます。 lun (int) LUN wwn (string) WWN
quorumDiskId	int	Quorum ディスクの ID 外部ボリュームが global-active device の Quorum ディスクの場合に表示されます。
quorumStorageSerialNumber	string	Quorum ディスクの装置番号 外部ボリュームが global-active device の Quorum ディスクの場合に表示されます。
quorumStorageTypeId	string	Quorum ディスクの装置識別用 ID 外部ボリュームが global-active device の Quorum ディスクの場合に表示されます。 R6 : Universal Storage Platform V/VM R7 : Virtual Storage Platform R8 : VSP G1000、VSP G1500、VSP F1500 R9 : VSP 5000 シリーズ M7 : HUS VM M8 : VSP E シリーズ、VSP Gx00 モデル、VSP Fx00 モデル
isAluaEnabled	boolean	ALUA の設定が有効かどうか <ul style="list-style-type: none"> true : 有効 false : 無効

仮想ボリュームの場合

属性	型	説明
ldevId	int	LDEV 番号
virtualLdevId	int	仮想 LDEV 番号 仮想 LDEV 番号が設定されていない場合、65534 (FF:FE) が表示されます。 global-active device の予約属性が設定されている場合、65535 (FF:FF) が表示されます。
clprId	int	CLPR 番号

属性	型	説明
emulationType	string	LDEV のエミュレーションタイプ、または LDEV の状態が次の値で表示されます。 <ul style="list-style-type: none"> • NOT_DEFINED : LDEV 未実装 • DEFINING : LDEV 作成中 • REMOVING : LDEV 削除中
byteFormatCapacity	string	LDEV の容量 小数第 2 位まで表示されます。
blockCapacity	long	LDEV のブロック数
numOfPorts	int	LDEV へのパスが定義されているポートの数
ports	object[]	LDEV へのパスが定義されているポートに関する次の属性が表示されます。 <ul style="list-style-type: none"> • portId (string) ポート番号 • hostGroupNumber (int) ホストグループ番号 • hostGroupName (string) ホストグループ名 ホストグループ名は 16 文字までしか取得できません。 16 文字を超えるホストグループ名を取得するには、ホストグループまたは iSCSI ターゲットの情報を取得する API を実行してください。 • lun (int) LUN
attributes	string[]	LDEV 属性 次の属性が表示されます。 <ul style="list-style-type: none"> • CMD : コマンドデバイス (メインフレームのコマンドデバイスは含まれません) • CLUN : Cache LUN (DCR) • CVS : CVS ボリューム • ALUN : Volume Migration ボリューム • ELUN : 外部ボリューム • OLG : OpenLDEV Guard ボリューム • VVOL : 仮想ボリューム • HORC : リモートコピー (TrueCopy、TrueCopy for Mainframe、Universal Replicator、Universal Replicator for Mainframe) のペアボリューム (P-VOL または S-VOL) • MRCF : ShadowImage ボリューム (P-VOL または S-VOL) • HTI : Thin Image ボリューム (P-VOL または S-VOL) • JNL : ジャーナルボリューム • HDP : HDP ボリュームまたは Dynamic Provisioning for Mainframe のボリューム • HDT : HDT ボリューム • POOL : プールボリューム

属性	型	説明
		<ul style="list-style-type: none"> • QRD : Quorum ディスク • ENCD : 暗号化ディスク • SYSD : システムディスク • TSE : FCSE で使用する HDP ボリューム • GAD : global-active device のボリューム • DSD : 重複排除用システムデータボリューム (フィンガープリント) • DS : 重複排除用システムデータボリューム (データストア) • MG : データマイグレーション用のボリューム
label	string	LDEV のラベル
status	string	LDEV のステータス <ul style="list-style-type: none"> • NML : 正常状態 • BLK : 閉塞状態 • BSY : 状態遷移中 • Unknown : 状態不明 (未サポート)
operationType	string	現在操作中の作業 <ul style="list-style-type: none"> • FMT : フォーマット中 • QFMT : クイックフォーマット中 • CCOPY : コレクションコピー中 • CACCS : コレクションアクセス中 • SHRD : シュレディング中 • ZPD : ページ解放中 • SHRPL : プールからの削除中 • RLC : プールの再配置中 • RBL : プールのリバランス中
preparingOperationProgressRate	int	フォーマット中またはシュレディング中の場合の進捗 上記以外の場合は 100 が表示されます。
mpBladeId	int	MP ブレード ID
ssid	string	SSID 設定されている場合にだけ表示されます。
poolId	int	LDEV が関連づけられているプールのプール ID <ul style="list-style-type: none"> • DP ボリュームの場合 : 関連づけられている DP プールのプール ID • Thin Image 用の仮想ボリュームの場合 : スナップショットデータが作成されているプールのプール ID
numOfUsedBlock	long	プール内で使用しているブロック数 ページ予約が有効に設定されているブロック数が含まれます。
resourceGroupId	int	所属するリソースグループのリソースグループ ID
snapshotPoolId	int	スナップショットデータが作成されているプールのプール ID

属性	型	説明
		LDEV が Thin Image ペアの S-VOL、かつ HDP ボリュームの場合に表示されます。
isRelocationEnabled	boolean	再配置設定の状態 <ul style="list-style-type: none"> • true : 再配置が有効 • false : 再配置が停止状態
tierLevel	string	再配置で使用する階層割り当てポリシー <ul style="list-style-type: none"> • all : すべての階層を使用して再配置する (レベル 0) • 1~5 : 階層割り当てポリシー (レベル 1~レベル 5) に従って再配置する • 6~31 : 階層割り当てポリシー (カスタムポリシー) に従って再配置する
usedCapacityPerTierLevel1	long	階層 1 に割り当てられている容量 (MB)
usedCapacityPerTierLevel2	long	階層 2 に割り当てられている容量 (MB)
usedCapacityPerTierLevel3	long	階層 3 に割り当てられている容量 (MB)
tierLevelForNewPageAllocation	string	新規割り当てページの階層 <ul style="list-style-type: none"> • H : 上位の階層に割り当てる (High) • M : 中間の階層に割り当てる (Middle) • L : 下位の階層に割り当てる (Low)
tier1AllocationRateMin	int	設定されている階層ポリシーの階層 1 の最小容量
tier1AllocationRateMax	int	設定されている階層ポリシーの階層 1 の最大容量
tier3AllocationRateMin	int	設定されている階層ポリシーの階層 3 の最小容量
tier3AllocationRateMax	int	設定されている階層ポリシーの階層 3 の最大容量
fullAllocationCapacity	long	ページ予約が有効に設定されている容量 (MB)
isFullAllocationEnabled	boolean	ページ予約の設定が有効かどうか <ul style="list-style-type: none"> • true : ページ予約の設定が有効 • false : ページ予約の設定が無効
dataReductionMode	string	容量削減機能 (dedupe and compression) が有効かどうか <ul style="list-style-type: none"> • compression : 容量削減機能 (圧縮) が有効 • compression_deduplication : 容量削減機能 (圧縮および重複排除) が有効 • disabled : 容量削減機能 (圧縮および重複排除) が無効
dataReductionProcessMode	string	容量削減のモード <ul style="list-style-type: none"> • post_process : ポストプロセス方式 • inline : インライン方式 容量削減機能が有効なボリュームの場合に表示されます。
dataReductionStatus	string	容量削減機能の状態 <ul style="list-style-type: none"> • ENABLED : 容量削減機能が有効 • DISABLED : 容量削減機能が無効 • ENABLING : 容量削減機能を有効化中 • REHYDRATING : 容量削減機能を無効化中 • DELETING : 容量削減機能が有効なボリュームを削除中

属性	型	説明
		<ul style="list-style-type: none"> FAILED: 容量削減機能の有効化に失敗
dataReductionProgressRate	int	容量削減機能の状態の進捗率 (%) dataReductionStatus 属性が次の場合に表示されます。 ENABLING、REHYDRATING、DELETING
isAluaEnabled	boolean	ALUA の設定が有効かどうか <ul style="list-style-type: none"> true: 有効 false: 無効

Thin Image の P-VOL の場合

内部ボリュームの場合の属性に加えて、次に示す属性が取得されます。

属性	型	説明
usedCapacityForSnapshot	long	Thin Image の P-VOL のスナップショット使用量 (MB) プールから割り当てているスナップショットの容量のうち、データとして使用している容量が表示されます。 スナップショットツリーのルートボリュームの場合、ルートボリュームのスナップショット使用量です。
usedTotalCapacityForSnapshot	long	ルートボリュームが使用するプールから割り当てている全スナップショットの使用量 (MB) VSP 5000 シリーズの場合に表示されます。 Thin Image のルートボリュームの場合に表示されます。 ストレージシステムが生成するメタデータやガベージデータの容量を含みます。
garbageDataCapacityForSnapshot	long	スナップショットガベージデータ量 (MB) VSP 5000 シリーズの場合に表示されます。 Thin Image のルートボリュームかつ、スナップショットガベージデータの削除処理が実行中ではない場合に表示されます。 1MB 未満の場合は切り上げられます。
deletingGarbageDataStatusForSnapshot	string	スナップショットガベージデータの削除処理状態 VSP 5000 シリーズの場合に表示されます。 Thin Image のルートボリュームの場合に表示されます。 <ul style="list-style-type: none"> PROCESSING: 削除処理が実行中 STOPPING: 削除処理を停止中 NONE: 削除処理が実行中ではない
deletingGarbageDataProgressRateForSnapshot	int	スナップショットガベージデータ削除処理の進捗率 (%) VSP 5000 シリーズの場合に表示されます。 Thin Image のルートボリュームかつ、スナップショットガベージデータ削除処理が実行中の場合に表示されます。

ボリュームが属するパリティグループのドライブタイプが SSD (FMC) の場合

クエリパラメータで detailInfoType に FMC を指定して実行すると、容量拡張の詳細情報も取得されます。

```
{
  "data": [
    {
      "ldevId": 280,
      ...
      "isExpandedSpaceUsed": true
    }
  ]
}
```

```

    }
  ]
}

```

属性	型	説明
isExpandedSpaceUsed	boolean	LDEV が拡張領域を使用しているかどうか <ul style="list-style-type: none"> • true : 拡張領域を使用している • false : 物理領域を使用している

外部ボリュームの場合

クエリパラメータで detailInfoType に externalVolume を指定して実行すると、外部ボリュームの詳細情報も取得されます。

属性	型	説明
externalStorageSerialNumber	string	Universal Volume Manager の外部ストレージ接続機能で接続されたストレージシステムのシリアル番号

クエリパラメータで detailInfoType に virtualSerialNumber を指定して実行すると、仮想ストレージマシンの詳細情報も取得されます。

属性	型	説明
virtualSerialNumber	string	仮想ストレージマシンのシリアル番号
virtualModel	string	仮想ストレージマシンのモデル名

クエリパラメータで detailInfoType に savingInfo を指定して実行すると、容量削減機能が有効なボリュームの容量削減機能についての詳細情報も取得されます。

```

{
  "data": [
    {
      "ldevId": 12,
      ...
      "dataReductionTotalSavingRatio": "2.44",
      "isDataReductionTotalSavingBlockAvailable": true,
      "dataReductionTotalSavingBlock": 13878844,
      "dataReductionSavingBlockCompression": 12134812,
      "dataReductionSavingBlockDeduplication": 808078,
      "dataReductionSavingBlockReclaim": 1076144,
      "dataReductionSystemBlock": 140190,
      "dataReductionPreUsedBlock": 23489911,
      "dataReductionPoolBlock": 9611067
    }
  ]
}

```

属性	型	説明
dataReductionTotalSavingRatio	string	容量削減機能により削減されたボリューム容量の比率 削減後の容量を 1 とした場合の削減前の容量の割合が表示されます。
isDataReductionTotalSavingBlockAvailable	boolean	容量の削減効果があるかどうか <ul style="list-style-type: none"> • true : ある true の場合、dataReductionTotalSavingBlock 属性に値が表示されます。

属性	型	説明
		<ul style="list-style-type: none"> • false : ない (削減後に容量が増加している場合など)
dataReductionTotalSavingBlock	long	容量削減機能により削減されたブロック数の合計 isDataReductionTotalSavingBlockAvailable 属性が true の場合に表示されます。 ゼロデータの削減量や、ストレージシステムが生成するメタデータやガベージデータの容量を含みます。
dataReductionSavingBlockCompression	long	容量削減機能 (圧縮) により削減されたブロック数 ストレージシステムが生成するメタデータやガベージデータは含まれません。
dataReductionSavingBlockDuplication	long	容量削減機能 (重複排除) により削減されたブロック数 ストレージシステムが生成するメタデータやガベージデータは含まれません。
dataReductionSavingBlockReclaim	long	容量削減機能 (固定パターン排除) により削減されたブロック数 ストレージシステムが生成するメタデータやガベージデータは含まれません。
dataReductionSystemBlock	long	容量削減機能で使用しているシステムデータ (メタデータおよびガベージデータ) のブロック数の合計 重複排除用システムデータボリュームのメタデータおよびガベージデータは含まれません。
dataReductionPreUsedBlock	long	削減前のブロック数
dataReductionPoolBlock	long	ボリュームが使用しているプールボリュームのブロック数

クエリパラメータで detailInfoType に class を指定して実行すると、ストレージシステムのキャッシュからの付加情報も取得されます。

属性	型	説明
isDataDirectMapping	boolean	データダイレクトマップ属性が設定されているかどうか <ul style="list-style-type: none"> • true : 設定されている • false : 設定されていない
dataDirectMappingLdevId	int	データダイレクトマップで対応付けられたボリュームの LDEV 番号 データダイレクトマップで対応付けられたボリュームがある場合に、LDEV 番号が出力されます。 isDataDirectMapping 属性の値が true の場合に出力されます。 <ul style="list-style-type: none"> • HDP ボリュームの場合 : プールボリュームの LDEV 番号 • プールボリュームの場合 : HDP ボリュームの LDEV 番号 データダイレクトマップで対応付けられたボリュームがない場合、無効な値を示す -1 が出力されます。
slotSize	long	スロットサイズ (KB)
cacheResidencyMode	string	キャッシュ常駐のモード 常に Unknown が出力されます。
readOnly	boolean	現在使用されていない属性です。 常に false が出力されます。
usedCapacity	long	DP ボリュームの使用量 (KB)

属性	型	説明
		DP ボリュームの場合に出力されます。 ページ予約されている容量を含んだ使用量が出力されます。
relocationPriority	string	再配置プライオリティ HDT ボリュームの場合に出力されます。 <ul style="list-style-type: none"> Default : 優先度を設定しない Prioritized : 階層再配置を実行するときに優先的にデータを再配置する
conglomerateLunDevice	string	ボリュームが ALU か SLU か <ul style="list-style-type: none"> ALU SLU Unknown : 状態不明 (未サポート)
commandDevice	object	コマンドデバイスに関する属性 ボリュームがコマンドデバイスとして使用されている場合に出力されます。 <ul style="list-style-type: none"> isSecurityEnabled (boolean) コマンドデバイスのセキュリティの設定が有効かどうか <ul style="list-style-type: none"> true : 有効 false : 無効 isUserAuthenticationEnabled (boolean) コマンドデバイスのユーザ認証の設定が有効かどうか <ul style="list-style-type: none"> true : 有効 false : 無効 isDeviceGroupDefinitionEnabled (boolean) コマンドデバイスのデバイスグループ情報認証の設定が有効かどうか <ul style="list-style-type: none"> true : 有効 false : 無効
externalDriveTypeName	string	外部ボリュームのドライブ種別の名称 <ul style="list-style-type: none"> SAS SATA BD SSD SCM Unknown : 状態不明 (未サポート) 情報が取得できない場合、Unknown が出力されます。
guardStatuses	string[]	ボリュームへのアクセス属性 <ul style="list-style-type: none"> Read/Write : すべてのホストから読み書きができる Read Only : すべてのホストから読み取りができるが、書き込みができない Protect : すべてのホストから読み書きができない S-VOL Disable : 副 VOL 拒否 Invisible : Invisible mode (SCSI コマンド拒否) Zero Read Capacity : Zero Read Capacity mode (SCSI コマンド 0 応答)

属性	型	説明
		<ul style="list-style-type: none"> Unknown : 状態不明

クエリパラメータで detailInfoType に qos を指定して実行すると、QoS の設定情報も取得されます。

属性	型	説明
qos	object	<p>QoS の設定情報 設定されている場合に出力されます。</p> <ul style="list-style-type: none"> upperIops (long) IOPS の上限値 upperTransferRate (int) 1 秒あたりのデータ転送量の上限値 (MB) upperAlertAllowableTime (int) IOPS および 1 秒あたりのデータ転送量の上限値を継続して超過した場合にアラートを通知するまでの時間 (秒) upperAlertTime (ISO8601string) IOPS および 1 秒あたりのデータ転送量の上限値を継続して超過した場合にアラートを通知した最終時刻 (UTC) YYYY-MM-DDThh:mm:ssZ 形式で出力されます。 lowerIops (long) IOPS の下限値 VSP G150、G350、G370、G700、G900、VSP F350、F370、F700、F900 の場合に出力されます。 lowerTransferRate (int) 1 秒あたりのデータ転送量の下限値 (MB) VSP G150、G350、G370、G700、G900、VSP F350、F370、F700、F900 の場合に出力されます。 lowerAlertAllowableTime (int) IOPS および 1 秒あたりのデータ転送量の下限値を継続して未達の場合にアラートを通知するまでの時間 (秒) VSP G150、G350、G370、G700、G900、VSP F350、F370、F700、F900 の場合に出力されます。 lowerAlertTime (ISO8601string) IOPS およびデータ転送量の下限値を継続して未達の場合にアラートを通知した最終時刻 (UTC) YYYY-MM-DDThh:mm:ssZ 形式で出力されます。 VSP G150、G350、G370、G700、G900、VSP F350、F370、F700、F900 の場合に出力されます。 responsePriority (int) I/O 処理の優先度 VSP G150、G350、G370、G700、G900、VSP F350、F370、F700、F900 の場合に出力されます。 targetResponseTime (int) 優先度 (responsePriority) に対応する、応答時間の目標値 (ミリ秒) VSP G150、G350、G370、G700、G900、VSP F350、F370、F700、F900 の場合に出力されます。 responseAlertAllowableTime (int) 応答時間の目標値を継続して未達成の場合にアラートを通知するまでの時間 (秒)

属性	型	説明
		<p>VSP G150、G350、G370、G700、G900、VSP F350、F370、F700、F900 の場合に出力されます。</p> <ul style="list-style-type: none"> responseAlertTime (ISO8601string) 応答時間の目標値を継続して未達成の場合にアラートを通知した最終時刻 (UTC) YYYY-MM-DDThh:mm:ssZ 形式で出力されます。 VSP G150、G350、G370、G700、G900、VSP F350、F370、F700、F900 の場合に出力されます。

ステータスコード

この操作のリクエストに対するステータスコードについては、HTTP ステータスコードの説明を参照してください。

コード例

```
curl -v -H "Accept:application/json" -H "Content-Type:application/json" -H "Authorization:Session d7b673af189048468c5af9bcf3bbbbb6f" -X GET "https://192.0.2.100/ConfigurationManager/v1/objects/ldevs?headLdevId=0&count=2"
```

関連参照

- [1.10 HTTP ステータスコード](#)
- [5.19 特定のホストグループまたは iSCSI ターゲットの情報を取得する](#)
- [付録 A.2 ストレージシステムの構成情報のキャッシュを更新する](#)
- [付録 B.1 リトライ処理の組み込み](#)

5.5 特定のボリュームの情報を取得する

LDEV 番号を指定して、特定の LDEV の情報を取得します。

実行権限

ストレージ管理者 (参照)

リクエストライン

```
GET <ベース URL >/v1/objects/ldevs/<オブジェクト ID >
```

リクエストメッセージ

オブジェクト ID

ボリュームの情報取得で取得した ldevId の値を指定します。

属性	型	説明
ldevId	int	(必須) LDEV 番号を 10 進数で指定します。

クエリパラメータ

なし。

ボディ
なし。

レスポンスメッセージ

ボディ

```
{
  "ldevId": 1,
  "clprId": 0,
  "emulationType": "OPEN-V-CVS",
  "byteFormatCapacity": "1.00 G",
  "blockCapacity": 2097152,
  "numOfPorts": 2,
  "ports": [
    {
      "portId": "CL1-A",
      "hostGroupNumber": 0,
      "hostGroupName": "1A-G00",
      "lun": 1
    },
    {
      "portId": "CL2-A",
      "hostGroupNumber": 0,
      "hostGroupName": "2A-G00",
      "lun": 1
    }
  ],
  "attributes": [
    "CVS",
    "HDP"
  ],
  "label": "JH-26216_DP",
  "status": "NML",
  "mpBladeId": 2,
  "ssid": "0012",
  "poolId": 63,
  "numOfUsedBlock": 86016,
  "isFullAllocationEnabled": false,
  "resourceGroupId": 0,
  "dataReductionStatus": "ENABLED",
  "dataReductionMode": "compression_deduplication",
  "dataReductionProcessMode": "post_process",
  "isAluaEnabled": false
  "naaId": "60060e8006cf2e000000cf2e00000000"
}
```

ボリュームの情報を取得する API の属性に加えて、次に示す属性が出力されます。

属性	型	説明
naaId	string	LU パスが定義されているボリュームの NAA ID が出力されます。

ステータスコード

この操作のリクエストに対するステータスコードについては、HTTP ステータスコードの説明を参照してください。

コード例

```
curl -v -H "Accept:application/json" -H "Content-Type:application/json" -H "Authorization:Session d7b673af189048468c5af9bcf3b6bb6f" -X GET https://192.0.2.100/ConfigurationManager/v1/objects/ldevs/1
```

関連参照

- [1.10 HTTP ステータスコード](#)
- [5.4 ボリュームの情報を取得する](#)
- [付録 A.2 ストレージシステムの構成情報のキャッシュを更新する](#)

5.6 ボリュームを作成する

パリティグループやプールを指定してボリュームを作成します。基本ボリュームの場合はパリティグループを、外部ボリュームの場合は外部パリティグループ（外部ボリュームグループ）を、仮想ボリューム（DP ボリュームや Thin Image 用の仮想ボリューム）の場合はプールを指定してボリュームを作成します。



ヒント

DP ボリューム作成のリクエストを複数同時に実行する場合、`isParallelExecutionEnabled` 属性に `true` を指定してジョブを並列で実行することをお勧めします。指定しない場合、ジョブは直列で実行されるため、並列で実行する場合よりも時間が掛かります。

実行権限

ストレージ管理者（プロビジョニング）

リクエストライン

```
POST <ベース URL > /v1/objects/ldevs
```

リクエストメッセージ

オブジェクト ID

なし。

クエリパラメータ

なし。

ボディ

パリティグループを指定して LDEV（基本ボリューム）を作成する場合のコード例を示します。

```
{
  "ldevId": 0,
  "parityGroupId": "1-1",
  "byteFormatCapacity": "1G"
}
```

外部パリティグループを指定して外部ボリュームを作成する場合のコード例を示します。

```
{
  "ldevId": 3,
  "externalParityGroupId": "1-1",
  "byteFormatCapacity": "1G"
}
```

プールを指定して容量削減機能 (dedupe and compression) が有効な DP ボリュームを作成する場合のコード例を次に示します。

```
{
  "ldevId": 1,
  "poolId": 0,
  "byteFormatCapacity": "1G",
  "dataReductionMode": "compression_deduplication"
}
```

属性	型	説明
ldevId	int	(任意) 未実装の LDEV 番号を 10 進数で指定します。 isParallelExecutionEnabled 属性と同時に指定できません。 省略すると、未実装のうち最小の LDEV 番号と見なされます。
isParallelExecutionEnabled	boolean	(任意) 複数のリクエストを同時に実行する場合にジョブを並列実行するかどうか DP ボリュームを作成する場合だけ指定できます。 <ul style="list-style-type: none"> • true : 並列実行する • false : 並列実行しない (直列実行する) 省略した場合、false が設定されたと見なされます。 ldevId 属性、parityGroupId 属性、および externalParityGroupId 属性とは同時に指定できません。 この属性が指定された場合、未実装の LDEV 番号が、作成した LDEV に自動的に割り当てられます。 使用できない LDEV 番号がある場合、startLdevId 属性と endLdevId 属性を使用してその番号を回避してください。
startLdevId	int	(任意) 自動的に割り当てる LDEV 番号の範囲を指定する場合の先頭の LDEV 番号 この属性は、isParallelExecutionEnabled 属性が true の場合に指定できます。この属性を指定する場合、endLdevId 属性も必ず指定します。この属性には、endLdevId 属性よりも小さい値を指定する必要があります。
endLdevId	int	(任意) 自動的に割り当てる LDEV 番号の範囲を指定する場合の末尾の LDEV 番号 この属性は、isParallelExecutionEnabled 属性が true の場合に指定できます。この属性を指定する場合、startLdevId 属性も必ず指定します。この属性には、startLdevId 属性よりも大きい値を指定する必要があります。
parityGroupId	string	(任意) パリティグループ番号 LDEV (基本ボリューム) を作成する場合は必ず指定します。 分散パリティグループの場合も同様に指定します。 1-3-1、1-3-2 および 1-3-3 の分散パリティグループの場合、次のように指定します。 <pre>"parityGroupId" : "1-3"</pre> isParallelExecutionEnabled 属性とは同時に指定できません。
externalParityGroupId	string	(任意) 外部パリティグループ番号 外部ボリュームを作成する場合は必ず指定します。 isParallelExecutionEnabled 属性とは同時に指定できません。
poolId	int	(任意) プール番号 プールから仮想ボリュームを作成する場合は必ず指定します。

属性	型	説明
		<ul style="list-style-type: none"> DP ボリュームを作成する場合：0 以上の 10 進数で DP プール番号を指定します。 Thin Image 用の仮想ボリュームを作成する場合：-1 を指定します。
dataReductionMode	string	<p>(任意) 容量削減機能 (dedupe and compression) を有効にするかどうか この属性を有効にすると、容量削減機能 (圧縮または重複排除) が有効な DP ボリュームを作成します。 指定できる値を次に示します。大文字小文字を区別しません。</p> <ul style="list-style-type: none"> compression: 容量削減機能 (圧縮) を有効にする compression_deduplication: 容量削減機能 (圧縮および重複排除) を有効にする disabled: 容量削減機能 (圧縮および重複排除) を無効にする 省略した場合、disabled が設定されます。
byteFormatCapacity	string	<p>(任意) 作成するボリュームの容量と単位 この属性または blockCapacity 属性のどちらか一方を必ず指定してください。 指定できる単位を次に示します。</p> <ul style="list-style-type: none"> T または t G または g M または m K または k <p>空き容量のすべてを割り当てる場合、all を指定します。 1GB の容量を指定する場合の例を次に示します。</p> <pre>"byteFormatCapacity": "1G"</pre>
blockCapacity	long	<p>(任意) 作成するボリュームの容量 (ブロック単位: 1 ブロック=512 バイト) この属性または byteFormatCapacity 属性のどちらか一方を必ず指定してください。 1GB の容量を指定する場合の例を次に示します。</p> <pre>"blockCapacity": 2097152</pre>

レスポンスメッセージ

ボディ

ジョブオブジェクトを返します。affectedResources 以外の属性については、ジョブオブジェクトの説明を参照してください。

属性	説明
affectedResources	作成したボリュームの URL

ステータスコード

この操作のリクエストに対するステータスコードについては、HTTP ステータスコードの説明を参照してください。

コード例

```
curl -v -H "Accept:application/json" -H "Content-Type:application/json" -H "Authorization:Session d7b673af189048468c5af9bcf3b66b6f" -X POST --data-binary @./InputParameters.json https://192.0.2.100/ConfigurationManager/v1/objects/ldevs
```

関連参照

- [1.10 HTTP ステータスコード](#)
- [1.16 ジョブオブジェクト](#)
- [5.4 ボリュームの情報を取得する](#)

5.7 ボリュームをフォーマットする

LDEV（基本ボリューム）、DP ボリュームをフォーマットします。

実行権限

ストレージ管理者（プロビジョニング）

リクエストライン

```
POST <ベース URL >/v1/objects/ldevs/<オブジェクト ID >/actions/format/invoke
```

リクエストメッセージ

オブジェクト ID

ボリュームの情報取得で取得した ldevId の値を指定します。

属性	型	説明
ldevId	int	(必須) LDEV 番号を 10 進数で指定します。

クエリパラメータ

なし。

ボディ

```
{
  "parameters": {
    "operationType": "FMT"
  }
}
```

属性	型	説明
operationType	string	(必須) フォーマット種別 指定できる値を次に示します。 FMT: 通常のフォーマット QFMT: クイックフォーマット 容量削減機能 (dedupe and compression) が有効な DP ボリュームの場合は FMT だけ指定できます。

レスポンスメッセージ

ボディ

ジョブオブジェクトを返します。affectedResources 以外の属性については、ジョブオブジェクトの説明を参照してください。

属性	説明
affectedResources	フォーマットしたボリュームの URL

Action テンプレート

```
GET <ベース URL >/v1/objects/ldevs/<オブジェクト ID >/actions/format
```

ステータスコード

この操作のリクエストに対するステータスコードの意味を次に示します。そのほかのステータスコードについては、HTTP ステータスコードの説明を参照してください。

ステータスコード	メッセージ	説明
412	Precondition Failed	ボリュームが次のどれかの条件を満たすため、指定されたアクションを実行できません。 <ul style="list-style-type: none">Thin Image の仮想ボリュームとして使用されているQuorum ディスクとして使用されているシステムディスクとして使用されているプールボリュームとして使用されている

コード例

Action テンプレートを取得する場合

```
curl -v -H "Accept:application/json" -H "Content-Type:application/json" -H "Authorization:Session d7b673af189048468c5af9bcf3b6bbb6f" -X GET https://192.0.2.100/ConfigurationManager/v1/objects/ldevs/1/actions/format
```

Action テンプレートを取得してリクエストを実行する場合

```
curl -v -H "Accept:application/json" -H "Content-Type:application/json" -H "Authorization:Session d7b673af189048468c5af9bcf3b6bbb6f" -X POST --data-binary @./InputParameters.json https://192.0.2.100/ConfigurationManager/v1/objects/ldevs/1/actions/format/invoke
```

容量削減機能 (dedupe and compression) が有効な DP ボリュームを強制的にフォーマットする場合



重要

重複排除されたデータのフォーマットには時間がかかります。計画的にフォーマットすることをお勧めします。また、フォーマットが完了したかどうかは、ジョブのステータスではなく対象のリソースの状態を取得して確認してください。

容量削減機能（圧縮または重複排除）が有効な DP ボリュームのフォーマットは、リクエストボディで `operationType` 属性に `FMT`、`isDataReductionForceFormat` 属性に `true` を指定します。

強制的にフォーマットする場合のコード例を次に示します。

```
{
  "parameters": {
    "operationType": "FMT",
    "isDataReductionForceFormat": true
  }
}
```

属性	型	説明
<code>isDataReductionForceFormat</code>	<code>boolean</code>	(任意) 容量削減機能（圧縮または重複排除）が有効な DP ボリュームを強制的にフォーマットするかどうか • <code>true</code> : 強制的にフォーマットする • <code>false</code> : 強制的にフォーマットしない 省略した場合、 <code>false</code> が設定されたものと見なされます。

関連参照

- [1.10 HTTP ステータスコード](#)
- [1.16 ジョブオブジェクト](#)
- [1.19 Action テンプレートオブジェクト](#)
- [5.4 ボリュームの情報を取得する](#)

5.8 ボリュームの容量を拡張する

DP ボリュームの容量を拡張します。

実行権限

ストレージ管理者（プロビジョニング）

リクエストライン

```
POST <ベース URL >/v1/objects/ldevs/<オブジェクト ID >/actions/expand/invoke
```

リクエストメッセージ

オブジェクト ID

ボリュームの情報取得で取得した `ldevId` の値を指定します。

属性	型	説明
<code>ldevId</code>	<code>int</code>	(必須) LDEV 番号を 10 進数で指定します。

クエリパラメータ
なし。

ボディ

バイト単位で指定する場合

```
{
  "parameters": {
    "additionalByteFormatCapacity": "1G"
  }
}
```

ブロック単位で指定する場合

```
{
  "parameters": {
    "additionalBlockCapacity": 2097152
  }
}
```

属性	型	説明
additionalByteFormatCapacity	string	(任意) 追加する容量と単位 additionalByteFormatCapacity または additionalBlockCapacity のどちらか一方を必ず指定してください。 指定できる単位を次に示します。 <ul style="list-style-type: none">• T または t• G または g• M または m• K または k 1GB の容量を指定する場合の例を次に示します。 <code>"additionalByteFormatCapacity": "1G"</code>
additionalBlockCapacity	long	(任意) 追加する容量 (ブロック単位: 1 ブロック=512 バイト) additionalByteFormatCapacity または additionalBlockCapacity のどちらか一方を必ず指定してください。 1GB の容量を指定する場合の例を次に示します。 <code>"additionalBlockCapacity": 2097152</code>
enhancedExpansion	boolean	(任意) コピーペアで使用しているボリュームの容量を拡張するかどうかを指定します。 <ul style="list-style-type: none">• true: 容量を拡張する• false: コピーペアで使用しているボリュームは容量を拡張しない 省略した場合、false が設定されたと見なされます。 ペアの状態が PSUS または SSUS の場合にボリュームの容量が拡張できます。そのほかの前提条件や作業の流れについては、各プログラムプロダクトのマニュアルを参照してください。

レスポンスメッセージ

ボディ

ジョブオブジェクトを返します。affectedResources 以外の属性については、ジョブオブジェクトの説明を参照してください。

属性	説明
affectedResources	容量が拡張されたボリュームの URL

Action テンプレート

```
GET <ベース URL >/v1/objects/ldevs/<オブジェクト ID >/actions/expand
```

ステータスコード

この操作のリクエストに対するステータスコードの意味を次に示します。そのほかのステータスコードについては、HTTP ステータスコードの説明を参照してください。

ステータスコード	メッセージ	説明
412	Precondition Failed	指定された LDEV が DP ボリュームではありません。

コード例

Action テンプレートを取得する場合

```
curl -v -H "Accept:application/json" -H "Content-Type:application/json" -H "Authorization:Session d7b673af189048468c5af9bcf3bbbb6f" -X GET https://192.0.2.100/ConfigurationManager/v1/objects/ldevs/1/actions/expand
```

Action テンプレートを取得してリクエストを実行する場合

```
curl -v -H "Accept:application/json" -H "Content-Type:application/json" -H "Authorization:Session d7b673af189048468c5af9bcf3bbbb6f" -X POST --data-binary @./InputParameters.json https://192.0.2.100/ConfigurationManager/v1/objects/ldevs/1/actions/expand/invoke
```

関連参照

- [1.10 HTTP ステータスコード](#)
- [1.16 ジョブオブジェクト](#)
- [1.19 Action テンプレートオブジェクト](#)
- [5.4 ボリュームの情報を取得する](#)

5.9 ボリュームの設定を変更する

指定したボリュームのラベル、HDT ボリュームの階層再配置、DP ボリュームのページ予約の有効無効などを設定します。

実行権限

ストレージ管理者 (プロビジョニング)

リクエストライン

```
PATCH <ベース URL >/v1/objects/ldevs/<オブジェクト ID >
```

リクエストメッセージ

オブジェクト ID

ボリュームの情報取得で取得した ldevId の値を指定します。

属性	型	説明
ldevId	int	(必須) LDEV 番号を 10 進数で指定します。

クエリパラメータ

なし。

ボディ

ボリュームのラベルを変更する場合のコード例を次に示します。

```
{
  "label": "REST_API_10GVolume"
}
```

階層再配置および新規ページ割り当ての階層を設定する場合のコード例を次に示します。

```
{
  "isRelocationEnabled": true,
  "tierLevelForNewPageAllocation": "L"
}
```

階層割り当てポリシー（定義済み）を設定する場合のコード例を次に示します。

```
{
  "tieringPolicy": {
    "tierLevel": 2
  }
}
```

階層割り当てポリシー（カスタムポリシー）を設定する場合のコード例を次に示します。

```
{
  "tieringPolicy": {
    "tierLevel": 23,
    "tier1AllocationRateMin": 20,
    "tier1AllocationRateMax": 40,
    "tier3AllocationRateMin": 10,
    "tier3AllocationRateMax": 40
  }
}
```

ページ予約の設定を有効にする場合のコード例を次に示します。

```
{
  "isFullAllocationEnabled": true
}
```

容量削減機能（dedupe and compression）を有効にする場合のコード例を次に示します。

```
{
  "dataReductionMode": "compression_deduplication"
}
```

属性	型	説明
label	string	<p>(任意) ボリュームに設定するラベル 0~32文字で指定します。次の文字が使用できます。</p> <ul style="list-style-type: none"> 半角英数字 次の半角記号 !#\$%&'()+,-.:=@[]^_`{ }~/¥ ハイフン (-) を先頭に指定できます。 半角スペース 先頭と末尾には指定できません。
dataReductionMode	string	<p>(任意) 容量削減機能 (dedupe and compression) を有効にするかどうかを指定します。 指定できる値を次に示します。大文字小文字を区別しません。</p> <ul style="list-style-type: none"> compression: 容量削減機能 (圧縮) を有効にする compression_deduplication: 容量削減機能 (圧縮および重複排除) を有効にする disabled: 容量削減機能 (圧縮および重複排除) を無効にする^{※1} <p>この属性を disabled から compression または compression_deduplication にした場合、dataReductionProcessMode 属性 (容量削減モード) には、デフォルトで次の値が設定されます。</p> <ul style="list-style-type: none"> inline
dataReductionProcessMode	string	<p>(任意) 容量削減モードを指定します。</p> <ul style="list-style-type: none"> post_process: ポストプロセス方式 inline: インライン方式 <p>容量削減機能が有効な場合に指定できます。 この属性は他の属性と同時に指定できません。</p>
isRelocationEnabled	boolean	<p>(任意) HDT ボリュームを階層再配置の対象にするかどうかを指定します。</p> <ul style="list-style-type: none"> true: 階層再配置を有効にする false: 階層再配置を無効にする
tieringPolicy	object	<p>HDT ボリュームに割り当てる階層割り当てポリシーを設定します。 この属性を設定することで、その HDT ボリュームに対する階層再配置が自動的に有効になります。 isRelocationEnabled 属性に false を指定する場合は、この属性は設定できません。</p> <ul style="list-style-type: none"> (任意) tierLevel (int) 階層再配置で使用する階層割り当てポリシー 階層割り当てポリシーを設定する場合は、必ず指定してください。 0~31の値を指定します。 <ul style="list-style-type: none"> 0: すべての階層を使用して再配置する 1~5: 階層割り当てポリシー (レベル1~レベル5) に従って再配置する 6~31: 階層割り当てポリシー (カスタムポリシー) に従って再配置する <p>HDT ボリュームの作成時には0が設定されています。</p> <p>tierLevel 属性に6~31のカスタムポリシーを指定する場合は、各階層に割り当てる割合も設定できます。^{※2} 割合の設定についての属性は4つあり、指定する場合はすべて同時に指定します。 1~100の値を指定します。^{※3} 指定できる属性を次に示します。</p> <ul style="list-style-type: none"> (任意) tier1AllocationRateMin (int)

属性	型	説明
		階層再配置を実行したときの全容量のうち階層 1 に再配置される容量の最小値 (%) <ul style="list-style-type: none"> • (任意) tier1AllocationRateMax (int) 階層再配置を実行したときの全容量のうち階層 1 に再配置される容量の最大値 (%) • (任意) tier3AllocationRateMin (int) 階層再配置を実行したときの全容量のうち階層 3 に再配置される容量の最小値 (%) • (任意) tier3AllocationRateMax (int) 階層再配置を実行したときの全容量のうち階層 3 に再配置される容量の最大値 (%)
tierLevelForNewPageAllocation	string	(任意) 新規ページを HDT プールのどの階層に優先的に割り当てるかを指定します。 大文字と小文字は区別されません。 <ul style="list-style-type: none"> • H: 上位の階層 (High) • M: 中間の階層 (Middle) • L: 下位の階層 (Low) HDT ボリュームの作成時には M が設定されています。
isFullAllocationEnabled	boolean	(任意) DP ボリュームに関連づけられたプールのページ予約の設定を有効にするかどうかを指定します。 <ul style="list-style-type: none"> • true: ページ予約の設定を有効にする • false: ページ予約の設定を無効にする DP ボリュームの作成時には false が設定されています。
isAluaEnabled	boolean	(任意) ALUA の設定を有効にするかどうかを指定します。 クロスパス構成の global-active device (ファイバチャネル接続) で使用するボリュームに指定できます。 <ul style="list-style-type: none"> • true: ALUA の設定を有効にする • false: ALUA の設定を無効にする

注※1 ボリュームのデータが重複排除されている場合は、容量削減機能の無効化に時間がかかるおそれがあります。容量削減機能の無効化の詳細については、マニュアル『オープンシステム構築ガイド』、または『システム構築ガイド』を参照してください。また、設定の変更が完了したかどうかは、ジョブのステータスではなく対象のリソースの状態を取得して確認してください。

注※2 割合の設定を省略した場合は、ストレージシステムで保持している値が設定されます。

注※3 各属性の値を指定する場合は、値が次の条件を満たすように注意してください。

- tier1AllocationRateMin 属性の値が tier1AllocationRateMax 属性の値以下
- tier3AllocationRateMin 属性の値が tier3AllocationRateMax 属性の値以下
- tier1AllocationRateMin 属性の値と tier3AllocationRateMin 属性の値の合計が 100 以下
- tier1AllocationRateMax 属性の値と tier1AllocationRateMin 属性の値の差が 10 の倍数
- tier3AllocationRateMax 属性の値と tier3AllocationRateMin 属性の値の差が 10 の倍数

レスポンスメッセージ

ボディ

ジョブオブジェクトを返します。affectedResources 以外の属性については、ジョブオブジェクトの説明を参照してください。

属性	説明
affectedResources	設定を変更したボリュームの URL

ステータスコード

この操作のリクエストに対するステータスコードについては、HTTP ステータスコードの説明を参照してください。

コード例

```
curl -v -H "Accept:application/json" -H "Content-Type:application/json" -H "Authorization:Session d7b673af189048468c5af9bcf3bbbb6f" -X PATCH --data-binary @./InputParameters.json https://192.0.2.100/ConfigurationManager/v1/objects/ldevs/100
```

関連参照

- [1.10 HTTP ステータスコード](#)
- [1.16 ジョブオブジェクト](#)
- [5.4 ボリュームの情報を取得する](#)

5.10 ボリュームの状態を変更する

ボリュームの状態を変更します。ボリュームのシュレディングの実行前にボリュームを閉塞状態にしたり、シュレディングを停止したあとのボリュームを正常状態にしたりします。

実行権限

ストレージ管理者 (プロビジョニング)

リクエストライン

```
POST <ベース URL >/v1/objects/ldevs/<オブジェクト ID >/actions/change-status/invoke
```

リクエストメッセージ

オブジェクト ID

ボリュームの情報取得で取得した ldevId の値を指定します。

属性	型	説明
ldevId	int	(必須) LDEV 番号を 10 進数で指定します。

クエリパラメータ

なし。

ボディ

ボリュームを閉塞状態に変更する場合のコード例を次に示します。

```
{
  "parameters": {
    "status": "blk"
  }
}
```

属性	型	説明
status	string	(必須) ボリュームの状態 指定できる値を次に示します。 blk : ボリュームを閉塞状態にする nml : ボリュームを正常状態にする

レスポンスメッセージ

ボディ

ジョブオブジェクトを返します。affectedResources 以外の属性については、ジョブオブジェクトの説明を参照してください。

属性	説明
affectedResources	状態を変更したボリュームの URL

Action テンプレート

```
GET <ベース URL >/v1/objects/ldevs/<オブジェクト ID >/actions/change-status
```

ステータスコード

この操作のリクエストに対するステータスコードの意味を次に示します。そのほかのステータスコードについては、HTTP ステータスコードの説明を参照してください。

ステータスコード	メッセージ	説明
412	Precondition Failed	ボリュームが次のどれかの条件を満たすため、指定されたアクションを実行できません。 <ul style="list-style-type: none">• Quorum ディスクとして使用されている• システムディスクとして使用されている• プールボリュームとして使用されている• Volume Migration で使用されている• 次のどれかのペアボリュームとして使用されている<ul style="list-style-type: none">◦ ShadowImage◦ Thin Image◦ Copy-on-Write Snapshot◦ TrueCopy◦ Universal Replicator◦ global-active device

コード例

Action テンプレートを取得する場合

```
curl -v -H "Accept:application/json" -H "Content-Type:application/json" -H "Authorization:Session d7b673af189048468c5af9bcf3bbbb6f" -X GET https://192.0.2.100/ConfigurationManager/v1/objects/ldevs/100/actions/change-status
```

Action テンプレートを取得してリクエストを実行する場合

```
curl -v -H "Accept:application/json" -H "Content-Type:application/json" -H "Authorization:Session d7b673af189048468c5af9bcf3bbbb6f" -X POST --data-binary @./InputParameters.json https://192.0.2.100/ConfigurationManager/v1/objects/ldevs/100/actions/change-status/invoke
```

関連参照

- [1.10 HTTP ステータスコード](#)
- [1.16 ジョブオブジェクト](#)
- [1.19 Action テンプレートオブジェクト](#)
- [5.4 ボリュームの情報を取得する](#)

5.11 ボリュームのシュレディングを実行する

LDEV（基本ボリューム）または DP ボリュームのシュレディングを実行します。ボリュームにダミーデータを 3 回書き込みます。シュレディングを途中で停止することもできます。シュレディングを実行するボリュームは、閉塞状態にしておいてください。シュレディングが完了すると、ボリュームは自動で正常状態に変更されます。シュレディングを途中で停止した場合は、ボリュームは閉塞状態のまま変わりません。

シュレディング停止時の注意事項

シュレディングの停止を実行すると、現在シュレディング中のすべてのボリュームが停止します。

シュレディングの停止のリクエストを実行しても、シュレディングが停止しないことがあります。その場合は、シュレディングの進行状況に応じてリクエストを実行してください。シュレディングの進行状況は、対象のボリュームの情報を取得して得られる `preparingOperationProgressRate` 属性の値で確認できます。

- 属性の値が 0 のときは、まだシュレディングが開始されていません。
0 のときに停止のリクエストを実行しても、停止されません。
値が 1 以上になってから、シュレディングを停止するリクエストを実行してください。
- シュレディングの停止のリクエストを実行した場合で属性の値が 100 に変わらないときは、シュレディングが停止していない状態です。
そのときは、シュレディングを停止するリクエストを実行し直してください。

実行権限

ストレージ管理者（プロビジョニング）

リクエストライン

```
POST <ベース URL >/v1/objects/ldevs/<オブジェクト ID >/actions/shred/invoke
```

リクエストメッセージ

オブジェクト ID

ボリュームの情報取得で取得した ldevId の値を指定します。

属性	型	説明
ldevId	int	(必須) LDEV 番号を 10 進数で指定します。

クエリパラメータ

なし。

ボディ

ダミーデータのパターンを指定してシュレディングを実行する場合のコード例を次に示します。

```
{
  "parameters": {
    "operationType": "start",
    "pattern": "F0F0F0"
  }
}
```

ダミーデータのパターンを指定しないでシュレディングを実行する場合のコード例を次に示します。

```
{
  "parameters": {
    "operationType": "start"
  }
}
```

シュレディングを途中で停止する場合のコード例を次に示します。

```
{
  "parameters": {
    "operationType": "stop"
  }
}
```

属性	型	説明
operationType	string	(必須) シュレディングの実行または停止指定できる値を次に示します。 start : シュレディングの実行 stop : シュレディングの停止
pattern	string	(任意) 2 回目の上書きに使用するダミーデータのパターン 16 進数の値を 1~8 文字で指定します。 指定例 : 0F0F0F 省略した場合、デフォルトのパターン FFFFFFFF が指定されたと見なされます。

レスポンスメッセージ

ボディ

ジョブオブジェクトを返します。affectedResources 以外の属性については、ジョブオブジェクトの説明を参照してください。

属性	説明
affectedResources	シュレディングを実行したボリュームの URL

Action テンプレート

```
GET <ベース URL >/v1/objects/ldevs/<オブジェクト ID >/actions/shred
```

ステータスコード

この操作のリクエストに対するステータスコードの意味を次に示します。そのほかのステータスコードについては、HTTP ステータスコードの説明を参照してください。

ステータスコード	メッセージ	説明
412	Precondition Failed	<p>ボリュームが次のどれかの条件を満たすため、指定されたアクションを実行できません。</p> <ul style="list-style-type: none"> • 正常状態である • 状態遷移中である • Quorum ディスクとして使用されている • システムディスクとして使用されている • 重複排除システムデータボリューム（フィンガープリント）として使用されている • プールボリュームとして使用されている • ジャーナルボリュームとして使用されている • 次のどれかのペアボリュームとして使用されている <ul style="list-style-type: none"> ◦ ShadowImage ◦ Thin Image ◦ Copy-on-Write Snapshot ◦ TrueCopy ◦ Universal Replicator ◦ global-active device

コード例

Action テンプレートを取得する場合

```
curl -v -H "Accept:application/json" -H "Content-Type:application/json" -H "Authorization:Session d7b673af189048468c5af9bcf3b6bb6f" -X GET https://192.0.2.100/ConfigurationManager/v1/objects/ldevs/100/actions/shred
```

Action テンプレートを取得してリクエストを実行する場合

```
curl -v -H "Accept:application/json" -H "Content-Type:application/json" -H "Authorization:Session d7b673af189048468c5af9bcf3b6bb6f" -X POST --data-binary @./InputParameters.json https://192.0.2.100/ConfigurationManager/v1/objects/ldevs/100/actions/shred/invoke
```

関連参照

- [1.10 HTTP ステータスコード](#)

- [1.16 ジョブオブジェクト](#)
- [1.19 Action テンプレートオブジェクト](#)
- [5.4 ボリュームの情報を取得する](#)

5.12 DP ボリュームのゼロデータページを破棄する

DP ボリュームのゼロデータページを破棄して、ページを解放します。ページを解放することでプールの空き容量を増やすことができます。

実行権限

ストレージ管理者 (プロビジョニング)

リクエストライン

```
POST <ベース URL > /v1/objects/ldevs/<オブジェクト ID >/actions/discard-zero-page/invoke
```

リクエストメッセージ

オブジェクト ID

ボリュームの情報取得で取得した ldevId の値を指定します。

属性	型	説明
ldevId	int	(必須) LDEV 番号を 10 進数で指定します。

クエリパラメータ

なし。

ボディ

なし。

レスポンスメッセージ

ジョブオブジェクトを返します。affectedResources 以外の属性については、ジョブオブジェクトの説明を参照してください。

属性	説明
affectedResources	ゼロデータページを破棄したボリュームの URL

Action テンプレート

なし。

ステータスコード

この操作のリクエストに対するステータスコードの意味を次に示します。そのほかのステータスコードについては、HTTP ステータスコードの説明を参照してください。

ステータスコード	メッセージ	説明
412	Precondition Failed	<p>ボリュームが次のどれかの条件を満たすため、指定されたアクションを実行できません。</p> <ul style="list-style-type: none"> • DP ボリュームでない • 閉塞状態である • 次のどれかのペアボリュームとして使用されている <ul style="list-style-type: none"> ◦ ShadowImage ◦ Thin Image ◦ Copy-on-Write Snapshot ◦ TrueCopy ◦ Universal Replicator • Universal Replicator のジャーナルボリュームとして使用されている • Volume Migration で使用されている

コード例

```
curl -v -H "Accept:application/json" -H "Content-Type:application/json" -H "Authorization:Session d7b673af189048468c5af9bcf3b6bb6f" -X POST https://192.0.2.100/ConfigurationManager/v1/objects/ldevs/1/actions/discard-zero-page/invoke -d ""
```

関連参照

- [1.10 HTTP ステータスコード](#)
- [1.16 ジョブオブジェクト](#)
- [5.4 ボリュームの情報を取得する](#)

5.13 ボリュームに割り当てられた MP ブレードを変更する

ボリュームに割り当てられている MP ブレードを変更します。



重要

MP ブレードの割り当て変更は、I/O 性能への影響を考慮して実行する必要があります。実行時の注意事項については、マニュアル『オープンシステム構築ガイド』または『システム構築ガイド』を参照してください。

実行権限

ストレージ管理者（システムリソース管理）

リクエストライン

```
POST <ベース URL >/v1/objects/ldevs/<オブジェクト ID >/actions/assign-mp-blade/invoke
```

リクエストメッセージ

オブジェクト ID

ボリュームの情報取得で取得した ldevId の値を指定します。

属性	型	説明
ldevId	int	(必須) LDEV 番号

クエリパラメータ
なし。

ボディ

```
{
  "parameters": {
    "mpBladeId": 1
  }
}
```

属性	型	説明
mpBladeId	int	(必須) ボリュームに割り当てる MP ブレード番号

レスポンスメッセージ

ボディ

ジョブオブジェクトを返します。affectedResources 以外の属性については、ジョブオブジェクトの説明を参照してください。

属性	説明
affectedResources	MP ブレードを変更したボリュームの URL

Action テンプレート

なし。

ステータスコード

この操作のリクエストに対するステータスコードについては、HTTP ステータスコードの説明を参照してください。

コード例

```
curl -v -H "Accept:application/json" -H "Content-Type:application/json" -H "Authorization:Session d7b673af189048468c5af9bcf3bbbbb6f" -X POST --data-binary @./InputParameters.json https://192.0.2.100/ConfigurationManager/v1/objects/ldevs/99/actions/assign-mp-blade/invoke
```

関連参照

- [1.10 HTTP ステータスコード](#)
- [5.4 ボリュームの情報を取得する](#)

5.14 ボリュームを削除する

LDEV (基本ボリューム) または仮想ボリューム (DP ボリュームや Thin Image 用の仮想ボリューム) を削除します。

実行権限

ストレージ管理者 (プロビジョニング)

リクエストライン

```
DELETE <ベース URL >/v1/objects/ldevs/<オブジェクト ID >
```

リクエストメッセージ

オブジェクト ID

ボリュームの情報取得で取得した ldevId の値を指定します。

属性	型	説明
ldevId	int	(必須) LDEV 番号を 10 進数で指定します。

クエリパラメータ

なし。

ボディ

なし。

レスポンスメッセージ

ボディ

ジョブオブジェクトを返します。affectedResources 以外の属性については、ジョブオブジェクトの説明を参照してください。

属性	説明
affectedResources	削除したボリュームの URL

ステータスコード

この操作のリクエストに対するステータスコードについては、HTTP ステータスコードの説明を参照してください。

コード例

```
curl -v -H "Accept:application/json" -H "Content-Type:application/json" -H "Authorization:Session d7b673af189048468c5af9bcf3b6bb6f" -X DELETE https://192.0.2.100/ConfigurationManager/v1/objects/ldevs/105
```

容量削減機能 (dedupe and compression) が有効な DP ボリュームを強制的に削除する場合



重要

容量削減機能 (圧縮または重複排除) が有効な DP ボリュームの削除には時間がかかります。計画的に削除することをお勧めします。また、ボリュームの削除が完了したかどうかは、ジョブのステータスではなく対象のリソースの状態を取得して確認してください。

容量削減機能 (圧縮または重複排除) が有効な DP ボリュームを削除するには、リクエストボディで isDataReductionDeleteForceExecute 属性に true を指定します。

強制的に削除する場合のコード例を次に示します。

```
{
  "isDataReductionDeleteForceExecute" : true
}
```

属性	型	説明
isDataReductionDeleteForceExecute	boolean	(任意) 容量削減機能 (圧縮または重複排除) が有効な DP ボリュームを強制的に削除するかどうかを指定します。 <ul style="list-style-type: none">• true: 強制的に削除する• false: 強制的に削除しない 省略した場合、false が設定されたことと見なされます。

関連参照

- [1.10 HTTP ステータスコード](#)
- [1.16 ジョブオブジェクト](#)
- [5.4 ボリュームの情報を取得する](#)

5.15 ポートの情報を取得する

ポートの情報を一覧で取得します。



重要

ストレージシステムが VSP E シリーズ、VSP G150、G350、G370、G700、G900、VSP F350、F370、F700、F900 の場合に、クエリに detailInfoType=logins を指定してこの API を実行すると、同時実行数に注意が必要です。詳細については、「リトライ処理の組み込み」を参照してください。

実行権限

ストレージ管理者 (参照)

リクエストライン

```
GET <ベース URL >/v1/objects/ports
```

リクエストメッセージ

オブジェクト ID

なし。

クエリパラメータ

指定した条件で実行結果をフィルタリングしたり、ポートの詳細な情報を追加で取得したりできます。

実行結果をフィルタリングする場合

パラメータ	型	フィルタ条件
portType	string	(任意) ポートの種別条件として入力できる値を次に示します。 <ul style="list-style-type: none">• FIBRE• SCSI

パラメータ	型	フィルタ条件
		<ul style="list-style-type: none"> • ISCSI • ENAS • ESCON • FICON 指定を省略すると、すべてのポートの種別について情報が取得されます。 portIdパラメータとは同時に指定できません。
portAttributes	string	(任意) ポートの属性条件として入力できる値を次に示します。 <ul style="list-style-type: none"> • TAR : Target ポート (Fibre Target port) • MCU : Initiator ポート (MCU Initiator port) • RCU : RCU ターゲットポート (RCU Target port) • ELUN : External ポート (External Initiator port) 指定を省略すると、すべてのポート属性の情報を取得します。 Bidirectional ポートの場合、4つの属性すべてを取得します。 portIdパラメータとは同時に指定できません。
portId	string	(任意) ポート番号 指定を省略すると、すべてのポート番号の情報を取得します。このパラメータを指定するときは、detailInfoType パラメータを必ず指定します。 portType パラメータ、portAttributes パラメータと同時に指定できません。

詳細情報を追加して取得する場合

パラメータ	型	説明
detailInfoType	string	(任意) 取得する詳細情報のタイプ <ul style="list-style-type: none"> • logins : HBA の WWN や iSCSI ネームのポートへのログイン情報 ポート種別が FIBRE、ISCSI の場合に取得できます。 このパラメータは、実行結果をフィルタリングするパラメータと組み合わせて使うこともできます。

ボディ
なし。

レスポンスメッセージ

ボディ
すべてのポートの情報を取得した場合の出力例を次に示します。

```
{
  "data": [
    {
      "portId": "CL1-A",
      "portType": "FIBRE",
      "portAttributes": [
        "TAR",
        "MCU",
        "RCU",
        "ELUN"
      ],
      "portSpeed": "AUT",
      "loopId": "EF",
      "fabricMode": true,
      "portConnection": "PtoP",
      "lunSecuritySetting": true,
    }
  ]
}
```

```

    "wwn": "50060e80124e3b00"
  },
  {
    "portId": "CL1-B",
    "portType": "ISCSI",
    "portAttributes": [
      "TAR",
      "MCU",
      "RCU",
      "ELUN"
    ],
    "portSpeed": "10G",
    "loopId": "00",
    "fabricMode": false,
    "lunSecuritySetting": true
  }
]
}

```

ポートの種別を指定してポートの情報を取得した場合の出力例を次に示します。

```

{
  "data": [
    {
      "portId": "CL1-B",
      "portType": "ISCSI",
      "portAttributes": [
        "TAR",
        "MCU",
        "RCU",
        "ELUN"
      ],
      "portSpeed": "10G",
      "loopId": "00",
      "fabricMode": false,
      "lunSecuritySetting": true
    }
  ]
}

```

属性	型	説明
portId	string	ポート番号
portType	string	ポートの種別 次に示す値が表示されます。 FIBRE、SCSI、ISCSI、ENAS、ESCON、FICON
portAttributes	string[]	ポート属性の設定値 <ul style="list-style-type: none"> TAR : Target ポート (Fibre Target port) MCU : Initiator ポート (MCU Initiator port) RCU : RCU ターゲットポート (RCU Target port) ELUN : External ポート (External Initiator port) Bidirectional ポートでは、4つの属性がすべて表示されます。
portSpeed	string	転送速度の設定値 <ul style="list-style-type: none"> AUT (AUTO) nG (n は数字)
loopId	string	ポートのループ ID (AL_PA) の設定値
fabricMode	boolean	ポートの Fabric モード <ul style="list-style-type: none"> true : 設定あり false : 設定なし

属性	型	説明
portConnection	string	ポートのトポロジ設定 <ul style="list-style-type: none"> FCAL PtoP portType 属性が ISCSI の場合は表示されません。
lunSecuritySetting	boolean	ポートの LUN セキュリティ設定 <ul style="list-style-type: none"> true : 設定あり false : 設定なし
wwn	string	外部 WWN portType 属性が ISCSI の場合は表示されません。

詳細情報を追加して取得する場合の出力例を次に示します。

```
{
  "data" : [
    {
      "portId" : "CL1-A",
      "portType" : "FIBRE",
      "portAttributes" : [ "TAR" ],
      "portSpeed" : "AUT",
      "loopId" : "EF",
      "fabricMode" : true,
      "portConnection" : "PtoP",
      "lunSecuritySetting" : true,
      "wwn" : "50060e8007274300",
      "logins" : [
        {
          "loginWwn" : "C0507603BFAA002C",
          "wwnNickName" : "-",
          "isLoggedIn" : false
        },
        {
          "loginWwn" : "C05076087D5A0012",
          "wwnNickName" : "ep22_10_0",
          "hostGroupId" : "CL1-A,9",
          "isLoggedIn" : true
        }
      ]
    },
    {
      "portId" : "CL1-B",
      "portType" : "ISCSI",
      "portAttributes" : [ "TAR" ],
      "portSpeed" : "10G",
      "loopId" : "00",
      "fabricMode" : false,
      "lunSecuritySetting" : true,
      "logins" : [
        {
          "loginIscsiName" : "iqn.1991-05.com.microsoft:hy0295",
          "iscsiNickName" : "hypoi0295",
          "hostGroupId" : "CL1-B,0",
          "iscsiTargetName" :
            "iqn.1994-04.jp.co.hitachi:rsd.h8h.t.10011.1d000",
          "isLoggedIn" : false
        },
        {
          "loginIscsiName" : "iqn.1991-05.com.microsoft:hy0295",
          "iscsiNickName" : "hypoi0295",
          "hostGroupId" : "CL1-B,94",
          "iscsiTargetName" :
            "iqn.1994-04.jp.co.hitachi:rsd.h8h.t.10011.1d05e",
          "isLoggedIn" : true
        }
      ]
    }
  ]
}
```

```

]
}

```

クエリパラメータで `detailInfoType` に `logins` を指定して実行すると、次の情報も取得できます。

属性	型	説明
<code>logins</code>	<code>object[]</code>	<p>HBA の WWN または iSCSI ネームのストレージシステムのポートへのログイン情報</p> <p>WWN の場合</p> <ul style="list-style-type: none"> <code>loginWwn (string)</code> HBA の WWN <code>wwnNickName (string) *</code> WWN のニックネーム <code>hostGroupId (string) *</code> ホストグループのオブジェクト ID <code>isLoggedIn (boolean)</code> ホストのログイン状態 <ul style="list-style-type: none"> <code>true</code> : ログイン中 <code>false</code> : ログインされていない <p>iSCSI ネームの場合</p> <ul style="list-style-type: none"> <code>loginIscsiName (string)</code> iSCSI イニシエータの iSCSI ネーム <code>iscsiNickName (string) *</code> iSCSI ネームのニックネーム <code>hostGroupId (string) *</code> iSCSI ターゲットのオブジェクト ID <code>iscsiTargetName (string)</code> iSCSI ターゲットの iSCSI ネーム <code>isLoggedIn (boolean)</code> ホストのログイン状態 <ul style="list-style-type: none"> <code>true</code> : ログイン中 <code>false</code> : ログインされていない

注※ ストレージシステムが VSP 5000 シリーズの場合、これらの属性の値が更新されたあと、REST API で最新の情報が取得できるようになるまでに 30 秒から数分程度の時間が掛かることがあります。しばらく待ってから再度リクエストを実行してください。

ステータスコード

この操作のリクエストに対するステータスコードについては、HTTP ステータスコードの説明を参照してください。

コード例

すべてのポートの情報を取得する場合

```

curl -v -H "Accept:application/json" -H "Content-Type:application/json" -H "Authorization:Session d7b673af189048468c5af9bcf3b6bb6f" -X GET https://192.0.2.100/ConfigurationManager/v1/objects/ports

```

ポートの種別を指定してポートの情報を取得する場合

```
curl -v -H "Accept:application/json" -H "Content-Type:application/json" -H "Authorization:Session d7b673af189048468c5af9bcf3b6bb6f" -X GET https://192.0.2.100/ConfigurationManager/v1/objects/ports?portType=ISCSI
```

詳細情報を追加して取得する場合

```
curl -v -H "Accept:application/json" -H "Content-Type:application/json" -H "Authorization:Session d7b673af189048468c5af9bcf3b6bb6f" -X GET https://192.0.2.100/ConfigurationManager/v1/objects/ports?detailInfoType=logins
```

関連参照

- [1.10 HTTP ステータスコード](#)
- [付録 A.2 ストレージシステムの構成情報のキャッシュを更新する](#)
- [付録 B.1 リトライ処理の組み込み](#)

5.16 特定のポートの情報を取得する

ポート番号を指定して、特定のポートの情報を取得します。この API では、ファイバーチャネルポート、または iSCSI ポートの情報を取得できます。

実行権限

ストレージ管理者 (参照)

リクエストライン

```
GET <ベース URL >/v1/objects/ports/<オブジェクト ID >
```

リクエストメッセージ

オブジェクト ID

ポートの情報取得で取得した portId の値を指定します。

属性	型	説明
portId	string	(必須) ポート番号

クエリパラメータ

パラメータ	型	説明
detailInfoType	string	(任意) 取得する詳細情報のタイプ <ul style="list-style-type: none">• class ストレージシステムのキャッシュからの付加情報を追加します。ストレージシステムが VSP 5000 シリーズの場合に指定できます。最新の情報を取得する場合、事前にストレージシステムの構成情報のキャッシュを更新する API を実行する必要があります。詳細については、「ストレージシステムの構成情報のキャッシュを更新する」の説明を参照してください。

ボディ

なし。

レスポンスメッセージ

ボディ

ファイバーチャネルポートの情報を取得した場合の出力例を次に示します。

```
{
  "portId": "CL1-A",
  "portType": "FIBRE",
  "portAttributes": [
    "TAR",
    "MCU",
    "RCU",
    "ELUN"
  ],
  "portSpeed": "AUT",
  "loopId": "EF",
  "fabricMode": true,
  "portConnection": "PtoP",
  "lunSecuritySetting": true,
  "wwn": "50060e80124e3b00"
}
```

ファイバーチャネルポートの場合

属性	型	説明
portId	string	ポート番号
portType	string	ポートの種別 次に示す値が表示されます。 FIBRE、SCSI、ISCSI、ENAS、ESCON、FICON
portAttributes	string[]	ポート属性の設定値 ・ TAR : Target ポート (Fibre Target port) ・ MCU : Initiator ポート (MCU Initiator port) ・ RCU : RCU ターゲットポート (RCU Target port) ・ ELUN : External ポート (External Initiator port) Bidirectional ポートでは、4つの属性がすべて表示されます。
portSpeed	string	転送速度の設定値 ・ AUT (AUTO) ・ nG (n は数字)
loopId	string	ポートのループ ID (AL_PA) の設定値
fabricMode	boolean	ポートの Fabric モード ・ true : 設定あり ・ false : 設定なし
portConnection	string	ポートのトポロジ設定 ・ FCAL ・ PtoP
lunSecuritySetting	boolean	ポートの LUN セキュリティ設定 ・ true : 設定あり ・ false : 設定なし
wwn	string	外部 WWN

属性	型	説明
logins	object[]	現在接続されている WWN がある場合に、次の属性が表示されます。 <ul style="list-style-type: none"> loginWwn (string) ポートにログインしているホストアダプタの WWN wwnNickName (string) 予約されている属性です。 この API のバージョンでは、常にハイフン (-) が表示されます。

iSCSI ポートの情報を取得した場合の出力例を次に示します。

```
{
  "portId" : "CL1-A",
  "portType" : "ISCSI",
  "portAttributes" : [ "TAR", "MCU", "RCU", "ELUN" ],
  "portSpeed" : "10G",
  "loopId" : "00",
  "fabricMode" : false,
  "lunSecuritySetting" : true,
  "tcpOption" : {
    "ipv6Mode" : false,
    "selectiveAckMode" : true,
    "delayedAckMode" : true,
    "isnsService" : false,
    "tagVlan" : false
  },
  "tcpMtu" : 1500,
  "iscsiWindowSize" : "64KB",
  "keepAliveTimer" : 60,
  "tcpPort" : "3260",
  "macAddress" : "00:1f:67:1f:14:1d",
  "ipv4Address" : "192.168.0.100",
  "ipv4Subnetmask" : "255.255.255.0",
  "ipv4GatewayAddress" : "0.0.0.0",
  "ipv6LinkLocalAddress" : {
    "status" : "INV",
    "addressingMode" : "AM",
    "address" : "fe80::"
  },
  "ipv6GlobalAddress" : {
    "status" : "INV",
    "addressingMode" : "AM",
    "address" : "::"
  },
  "ipv6GatewayGlobalAddress" : {
    "status" : "INV",
    "address" : "::",
    "currentAddress" : "::"
  }
}
```

iSCSI ポートの場合

属性	型	説明
portId	string	ポート番号
portType	string	ポートの種別 次に示す値が表示されます。 FIBRE、SCSI、ISCSI、ENAS、ESCON、FICON
portAttributes	string[]	ポート属性の設定値 <ul style="list-style-type: none"> TAR : Target ポート (Fibre Target port) MCU : Initiator ポート (MCU Initiator port) RCU : RCU ターゲットポート (RCU Target port)

属性	型	説明
		<ul style="list-style-type: none"> ELUN: External ポート (External Initiator port) Bidirectional ポートでは、4つの属性がすべて表示されます。
portSpeed	string	転送速度の設定値 <ul style="list-style-type: none"> AUT (AUTO) nG (n は数字)
loopId	string	ポートのループ ID (AL_PA) の設定値
fabricMode	boolean	ポートの Fabric モード <ul style="list-style-type: none"> true: 設定あり false: 設定なし
lunSecuritySetting	boolean	ポートの LUN セキュリティ設定 <ul style="list-style-type: none"> true: 設定あり false: 設定なし
logins	object[]	現在接続されている iSCSI ネームがある場合に、次の属性が表示されます。 <ul style="list-style-type: none"> loginIscsiName (string) ポートにログインしているホストアダプタの iSCSI ネーム
vLanId	string	VLAN ID (10 進数)
tcpOption	object	次の属性が表示されます。 <ul style="list-style-type: none"> ipv6Mode (boolean) IPv6 モード selectiveAckMode (boolean) Selective Ack モード delayedAckMode (boolean) Delayed Ack モード isnsService (boolean) iSNS サービス tagVlan (boolean) Tag VLAN
tcpMtu	int	iSCSI 通信時の MTU の値
iscsiWindowSize	string	iSCSI 通信時の Window Size の値
keepAliveTimer	int	iSCSI 通信時の Keep Alive Timer の値
tcpPort	string	iSCSI 通信時の TCP ポート番号
macAddress	string	ポートの MAC アドレス
ipv4Address	string	IPv4 アドレス
ipv4Subnetmask	string	IPv4 サブネットマスク
ipv4GatewayAddress	string	iSCSI 通信に使用するゲートウェイの IPv4 アドレス
ipv6LinkLocalAddress	object	次の属性が表示されます。 <ul style="list-style-type: none"> status (string) IPv6 link local address の状態を示す次の値が表示されます。 <ul style="list-style-type: none"> INV: 無効 (Invalid) VAL: 有効 (Valid) ACQ: 取得中 (Acquiring)

属性	型	説明
		<ul style="list-style-type: none"> ◦ DUP : 重複 (Duplicated) ◦ Unknown : 未定義の値 • addressingMode (string) IPv6 link local address のモードを示す次の値が表示されます。 <ul style="list-style-type: none"> ◦ AM : 自動取得 (Auto mode) ◦ MM : 手動 (Manual mode) ◦ Unknown : 未定義の値 • address (string) IPv6 link local address のアドレス値
ipv6GlobalAddress	object	<p>次の属性が表示されます。</p> <ul style="list-style-type: none"> • status (string) IPv6 Global address の状態を示す次の値が表示されます。 <ul style="list-style-type: none"> ◦ INV : 無効 (Invalid) ◦ VAL : 有効 (Valid) ◦ ACQ : 取得中 (Acquiring) ◦ DUP : 重複 (Duplicated) ◦ Unknown : 未定義の値 • addressingMode (string) IPv6 Global address のモードを示す次の値が表示されます。 <ul style="list-style-type: none"> ◦ AM : 自動取得 (Auto mode) ◦ MM : 手動 (Manual mode) ◦ Unknown : 未定義の値 • address (string) IPv6 Global address のアドレス値
ipv6GatewayGlobalAddress	object	<p>次の属性が表示されます。</p> <ul style="list-style-type: none"> • status (string) iSCSI 通信に使用するゲートウェイの IPv6 global の状態を示す次の値が表示されます。 <ul style="list-style-type: none"> ◦ INV : 無効 (Invalid) ◦ VAL : 有効 (Valid) ◦ ACQ : 取得中 (Acquiring) ◦ DUP : 重複 (Duplicated) ◦ Unknown : 未定義の値 • address (string) iSCSI 通信に使用するゲートウェイの IPv6 global の address 値 • currentAddress (string) iSCSI 通信に使用するゲートウェイの IPv6 global の current address 値
isnsPort	string	iSNS サーバの TCP ポート番号
isnsAddress	string	iSNS サーバのアドレス

クエリパラメータで detailInfoType に class を指定して実行すると、ストレージシステムのキャッシュからの付加情報も取得されます。

属性	型	説明
channelBoardId	int	チャンネルボードの ID
ipv6GlobalAddress2	object	IPv6 Global address2 に関する情報 iSCSI ポートの場合に出力されます。 <ul style="list-style-type: none"> address (string) IPv6 Global address2 のアドレス値 status (string) IPv6 Global address2 の状態 <ul style="list-style-type: none"> INV : 無効 (Invalid) VAL : 有効 (Valid) ACQ : 取得中 (Acquiring) DUP : 重複 (Duplicated) Unknown : 未定義の値 iscsiVirtualPortMode が true の場合は出力されません。
ipv6SubnetPrefixLength	int	IPv6 サブネットプレフィックス長 iSCSI ポートの場合に出力されます。 IPv6 設定が無効な場合は-1 が出力されます。 iscsiVirtualPortMode が true の場合は出力されません。
iscsiInitiatorName	string	ストレージシステムのポートの iSCSI ネーム iSCSI ポートの場合に出力されます。
t10piMode	string	ポートの T10 PI モードの状態 <ul style="list-style-type: none"> Enable : 有効 Disable : 無効 Unknown : 状態不明 (未サポート)
iscsiVirtualPortMode	boolean	iSCSI 仮想ポートモードが有効かどうか iSCSI ポートの場合に出力されます。 <ul style="list-style-type: none"> true : 有効 false : 無効

ステータスコード

この操作のリクエストに対するステータスコードについては、HTTP ステータスコードの説明を参照してください。

コード例

```
curl -v -H "Accept:application/json" -H "Content-Type:application/json" -H "Authorization:Session d7b673af189048468c5af9bcf3b6bb6f" -X GET https://192.0.2.100/ConfigurationManager/v1/objects/ports/CL1-A
```

関連参照

- [1.10 HTTP ステータスコード](#)
- [付録 A.2 ストレージシステムの構成情報のキャッシュを更新する](#)

5.17 ポートの属性を変更する

ポートの属性について、設定を変更します。



メモ

この API は、ストレージシステムが VSP 5000 シリーズの場合に使用できます。

実行権限

ストレージ管理者 (プロビジョニング)

リクエストライン

PATCH <ベース URL >/v1/objects/ports/<オブジェクト ID >

リクエストメッセージ

オブジェクト ID

ポートの情報取得で取得した portId の値を指定します。

属性	型	説明
portId	string	(必須) ポート番号

クエリパラメータ

なし。

ボディ

```
{
  "portAttribute": "TAR"
}
```

属性	型	説明
portAttribute	string	(必須) ポートの属性 指定できる値を次に示します。 <ul style="list-style-type: none">TAR: Target ポート (Fibre Target port)ALL: Bidirectional ポートに変更する場合に指定します。 大文字と小文字は区別されません。

レスポンスメッセージ

ボディ

ジョブオブジェクトを返します。affectedResources 以外の属性については、ジョブオブジェクトの説明を参照してください。

属性	説明
affectedResources	変更したポートの URL

Action テンプレート

なし。

ステータスコード

この操作のリクエストに対するステータスコードについては、HTTP ステータスコードの説明を参照してください。

コード例

```
curl -v -H "Accept:application/json" -H "Content-Type:application/json" -H "Authorization:Session b74777a3-f9f0-4ea8-bd8f-09847fac48d3" -X PATCH --data-binary @./InputParameters.json https://192.0.2.100/ConfigurationManager/v1/objects/ports/CL1-A
```

5.18 ホストグループまたは iSCSI ターゲットの情報を取得する

ポートのホストグループまたは iSCSI ターゲットの情報を取得します。



重要

ストレージシステムが VSP E シリーズ、VSP G150、G350、G370、G700、G900、VSP F350、F370、F700、F900 の場合に、クエリパラメータに portId を指定しないとき、この API は、同時実行数に注意が必要です。詳細については、「リトライ処理の組み込み」を参照してください。

実行権限

ストレージ管理者（参照）

リクエストライン

```
GET <ベース URL >/v1/objects/host-groups
```

リクエストメッセージ

オブジェクト ID

なし。

クエリパラメータ

指定した条件で実行結果をフィルタリングしたり、ホストグループの情報を高速に取得したりできます。

- 実行結果をフィルタリングする場合

パラメータ	型	フィルタ条件
portId	string	(任意) ポート番号 指定したときだけ、次の属性も取得されます。 <ul style="list-style-type: none">iscsiNameauthenticationModeiscsiTargetDirectionhostModeOptions 省略した場合、すべてのポートについて情報が取得されます。

パラメータ	型	フィルタ条件
isUndefined	boolean	(任意) ホストグループまたは iSCSI ターゲットが作成されていないホストグループ番号の情報も取得するかどうかを指定します。 <ul style="list-style-type: none"> • true: ホストグループまたは iSCSI ターゲットが作成されていないホストグループ番号の情報も取得する • false: ホストグループまたは iSCSI ターゲットが作成されていないホストグループ番号の情報は取得しない hostGroupNumberList パラメータと同時に指定できません。 省略した場合、false が指定されたと見なされます。

- 詳細情報を追加して取得する場合

パラメータ	型	説明
detailInfoType	string	(任意) 取得する詳細情報のタイプ <ul style="list-style-type: none"> • resourceGroup ホストグループまたは iSCSI ターゲットのリソースグループに関する情報を取得します。 この値を指定する場合は、portId パラメータも必ず指定します。 accessMode パラメータに storageCache を指定する場合、または isSimpleMode パラメータに true を指定する場合は、同時に指定できません。

- ホストグループの情報を高速に取得する場合

パラメータ	型	説明
accessMode	string	(任意) ホストグループの情報を高速に取得する場合に次の値を指定します。 <ul style="list-style-type: none"> • storageCache VSP 5000 シリーズの場合に指定できます。 このパラメータを指定すると、キャッシュを利用してホストグループの情報を取得します。このため、パラメータを指定しない場合と比べて高速に情報を取得できます。REST API または RAID Manager を使用してホストグループを作成したあとは、キャッシュに最新の情報が反映されるまでに通常 1 分から 5 分、最大 1 時間程度の時間が掛かることがあります。 パラメータに portId を指定した場合、このパラメータは指定できません。 VSP E シリーズ、VSP G150、G350、G370、G700、G900、VSP F350、F370、F700、F900 の場合、このパラメータを指定しても無視されます。

- 基本的な情報の属性だけを取得する場合
すべての属性を取得する場合に比べて、高速に情報を取得します。

パラメータ	型	フィルタ条件
isSimpleMode	boolean	(任意) 基本的な情報だけに限定して取得するかどうか <ul style="list-style-type: none"> • true: 基本的な情報だけを取得する • false: すべての情報を取得する このパラメータに true を指定する場合、portId パラメータも必ず指定します。 省略した場合、false が指定されたと見なされます。
hostGroupNumberList	string	(任意) iSCSI ターゲットのターゲット ID 指定した iSCSI ターゲットについて、基本的な情報を取得します。

パラメータ	型	フィルタ条件
		このパラメータを指定する場合、isSimpleMode パラメータに true を必ず指定します。 isUndefined パラメータと同時に指定できません。 複数指定する場合は、コンマで区切ります。

ボディ
なし。

レスポンスメッセージ

ボディ

基本的な情報の属性だけを取得する場合のコード例を次に示します。

```
{
  "data": [
    {
      "hostGroupId": "CL1-A,0",
      "portId": "CL1-A",
      "hostGroupNumber": 0,
      "hostGroupName": "hostA"
    },
    {
      "hostGroupId": "CL1-B,0",
      "portId": "CL1-B",
      "hostGroupNumber": 0,
      "hostGroupName": "hostB"
    }
  ]
}
```

基本的な情報の属性だけを取得する場合の属性を次に示します。

属性	型	説明
hostGroupId	string	ホストグループまたは iSCSI ターゲットのオブジェクト ID
portId	string	ポート番号
hostGroupNumber	int	ポート上のホストグループ番号 (iSCSI ターゲットの場合はターゲット ID)
hostGroupName	string	ホストグループ名 (iSCSI ターゲットの場合はターゲットエイリアス名) hostGroupNumberList パラメータを指定しない場合は、先頭の 16 文字 だけ取得します。
iscsiName	string	ポートの iSCSI ターゲットの iSCSI ネーム hostGroupNumberList パラメータを指定したときだけ取得します。
authenticationMode	string	iSCSI ターゲットの認証モード hostGroupNumberList パラメータを指定したときだけ取得します。 <ul style="list-style-type: none"> • CHAP : CHAP 認証モード • NONE : 無認証モード • BOTH : CHAP 認証モードおよび無認証モードの両方
iscsiTargetDirection	string	iSCSI ターゲットの CHAP 認証の方向 hostGroupNumberList パラメータを指定したときだけ取得します。 <ul style="list-style-type: none"> • s : 単方向 (iSCSI ターゲットが iSCSI イニシエータを認証する)

属性	型	説明
		<ul style="list-style-type: none"> D: 双方向 (iSCSI ターゲットと iSCSI イニシエータが双方向に認証する)

すべての属性を取得する場合のコード例を次に示します。

すべてのポートのホストグループまたは iSCSI ターゲットの情報を取得した場合の出力例を次に示します。

```
{
  "data": [
    {
      "hostGroupId": "CL1-A,0",
      "portId": "CL1-A",
      "hostGroupNumber": 0,
      "hostGroupName": "hostA",
      "hostMode": "WIN",
      "hostModeOptions": [
        1,
        2
      ]
    },
    {
      "hostGroupId": "CL1-B,0",
      "portId": "CL1-B",
      "hostGroupNumber": 0,
      "hostGroupName": "hostB",
      "hostMode": "LINUX/IRIX"
    }
  ]
}
```

指定したポート番号について、作成されているホストグループまたは iSCSI ターゲットの情報を取得した場合の出力例を次に示します。

```
{
  "data": [
    {
      "hostGroupId": "CL1-A,0",
      "portId": "CL1-A",
      "hostGroupNumber": 0,
      "hostGroupName": "hostA",
      "hostMode": "WIN",
      "hostModeOptions": [
        1,
        2
      ]
    },
    {
      "hostGroupId": "CL1-A,1",
      "portId": "CL1-A",
      "hostGroupNumber": 1,
      "hostGroupName": "hostB",
      "hostMode": "LINUX/IRIX"
    }
  ]
}
```

リソースグループに関する情報を取得する場合の出力例を次に示します。

この例では、ホストグループまたは iSCSI ターゲットが作成されていないホストグループ番号の情報も取得します。

```
{
  "data": [
    {
      "hostGroupId": "CL1-A,0",
      "portId": "CL1-A",
      "hostGroupNumber": 0,
```

```

    "hostGroupName": "hostA",
    "hostMode": "WIN",
    "hostModeOptions": [
      1,
      2
    ],
    "resourceGroupId": 1,
    "isDefined": true
  },
  {
    "hostGroupId": "CL1-A,1",
    "portId": "CL1-A",
    "hostGroupNumber": 1,
    "hostGroupName": "-",
    "resourceGroupId": 2,
    "isDefined": false
  }
]
}

```

すべての属性を取得する場合の属性を次に示します。

属性	型	説明
hostGroupId	string	ホストグループまたは iSCSI ターゲットのオブジェクト ID
portId	string	ポート番号
hostGroupNumber	int	ポート上のホストグループ番号 (iSCSI ターゲットの場合はターゲット ID)
hostGroupName	string	ホストグループ名 (iSCSI ターゲットの場合はターゲットエイリアス名)
iscsiName	string	ポートの iSCSI ターゲットの iSCSI ネーム portId パラメータを指定したときだけ取得します。
authenticationMode	string	iSCSI ターゲットの認証モード portId パラメータを指定したときだけ取得します。 <ul style="list-style-type: none"> • CHAP : CHAP 認証モード • NONE : 無認証モード • BOTH : CHAP 認証モードおよび無認証モードの両方
iscsiTargetDirection	string	iSCSI ターゲットの CHAP 認証の方向 portId パラメータを指定したときだけ取得します。 <ul style="list-style-type: none"> • S : 単方向 (iSCSI ターゲットが iSCSI イニシエータを認証する) • D : 双方向 (iSCSI ターゲットと iSCSI イニシエータが双方向に認証する)
hostMode	string	ホストグループのホストアダプタ設定用のホストモード ホストグループ名が定義されている場合に取得します。 取得される値については、ホストグループまたは iSCSI ターゲットの設定を変更する API の説明を参照してください。
hostModeOptions	int[]	ホストグループのホストモードオプション設定用の番号 ホストグループ名が定義されている場合に取得します。 取得される番号については、マニュアル『オープンシステム構築ガイド』、または『システム構築ガイド』を参照してください。
resourceGroupId	int	所属するリソースグループのリソースグループ ID クエリに detailInfoType=resourceGroup を指定したときだけ取得します。

属性	型	説明
isDefined	boolean	<p>ホストグループまたは iSCSI ターゲットが作成されているかどうかクエリに detailInfoType=resourceGroup を指定したときだけ取得します。</p> <ul style="list-style-type: none"> • true : 作成済み • false : 作成されていない

ステータスコード

この操作のリクエストに対するステータスコードについては、HTTP ステータスコードの説明を参照してください。

コード例

すべてのポートのホストグループまたは iSCSI ターゲットの情報を取得する場合

```
curl -v -H "Accept:application/json" -H "Content-Type:application/json" -H "Authorization:Session d7b673af189048468c5af9bcf3b6bb6f" -X GET https://192.0.2.100/ConfigurationManager/v1/objects/host-groups
```

指定したポート番号について、作成されているホストグループまたは iSCSI ターゲットの情報を取得する場合

```
curl -v -H "Accept:application/json" -H "Content-Type:application/json" -H "Authorization:Session d7b673af189048468c5af9bcf3b6bb6f" -X GET https://192.0.2.100/ConfigurationManager/v1/objects/host-groups?portId=CL1-A
```

リソースグループに関する情報を取得する場合

この例では、ホストグループまたは iSCSI ターゲットが作成されていないホストグループ番号の情報も取得します。

```
curl -v -H "Accept:application/json" -H "Content-Type:application/json" -H "Authorization:Session d7b673af189048468c5af9bcf3b6bb6f" -X GET https://192.0.2.100/ConfigurationManager/v1/objects/host-groups?portId=CL1-A&isUndefined=true&detailInfoType=resourceGroup
```

関連参照

- [1.10 HTTP ステータスコード](#)
- [5.22 ホストグループまたは iSCSI ターゲットの設定を変更する](#)
- [付録 B.1 リトライ処理の組み込み](#)

5.19 特定のホストグループまたは iSCSI ターゲットの情報を取得する

ポートのホストグループ番号または iSCSI ターゲットのターゲット ID を指定して情報を取得します。

実行権限

ストレージ管理者 (参照)

リクエストライン

GET <ベース URL >/v1/objects/host-groups/<オブジェクト ID >

リクエストメッセージ

オブジェクト ID

ホストグループまたは iSCSI ターゲットの情報取得で取得した hostGroupId の値を指定します。次のように属性値を連結した形式でも指定できます。

<portId >,<hostGroupNumber >

属性	型	説明
portId	string	(必須) ポート番号
hostGroupNumber	int	(必須) ポート上のホストグループ番号 (iSCSI ターゲットの場合はターゲット ID)

クエリパラメータ

なし。

ボディ

なし。

レスポンスメッセージ

ボディ

ポート番号とホストグループ番号を指定した場合の出力例を次に示します。

```
{
  "hostGroupId": "CL1-A,0",
  "portId": "CL1-A",
  "hostGroupNumber": 0,
  "hostGroupName": "hostA",
  "hostMode": "WIN",
  "hostModeOptions": [
    1,
    2
  ]
}
```

iSCSI ターゲットの場合、ポート番号とターゲット ID を指定したときの出力例を次に示します。

```
{
  "hostGroupId": "CL1-A,0",
  "portId": "CL1-A",
  "hostGroupNumber": 0,
  "hostGroupName": "hostA",
  "iscsiName": "iqn.rest.example.of.iqn.host",
  "authenticationMode": "CHAP",
  "iscsiTargetDirection": "S",
  "hostMode": "WIN",
  "hostModeOptions": [
    1,
    2
  ]
}
```



```
]
}
```

属性	型	説明
hostGroupId	string	ホストグループまたは iSCSI ターゲットのオブジェクト ID
portId	string	ポート番号
hostGroupNumber	int	ポート上のホストグループ番号 (iSCSI ターゲットの場合はターゲット ID)
hostGroupName	string	ホストグループ名 (iSCSI ターゲットの場合はターゲットエイリアス名)
iscsiName	string	ポートの iSCSI ターゲットの iSCSI ネーム iSCSI ポートの場合に取得します。
authenticationMode	string	iSCSI ターゲットの認証モード iSCSI ポートの場合に取得します。 <ul style="list-style-type: none">• CHAP : CHAP 認証モード• NONE : 無認証モード• BOTH : CHAP 認証モードおよび無認証モードの両方
iscsiTargetDirection	string	iSCSI ターゲットの CHAP 認証の方向 iSCSI ポートの場合に取得します。 <ul style="list-style-type: none">• S : 単方向 (iSCSI ターゲットが iSCSI イニシエータを認証する)• D : 双方向 (iSCSI ターゲットと iSCSI イニシエータが双方向に認証する)
hostMode	string	ホストグループのホストアダプタ設定用のホストモード 取得される値については、ホストグループまたは iSCSI ターゲットの設定を変更する API の説明を参照してください。
hostModeOptions	int[]	ホストグループのホストモードオプション設定用の番号 取得される番号については、マニュアル『オープンシステム構築ガイド』、または『システム構築ガイド』を参照してください。

ステータスコード

この操作のリクエストに対するステータスコードについては、HTTP ステータスコードの説明を参照してください。

コード例

```
curl -v -H "Accept:application/json" -H "Content-Type:application/json" -H "Authorization:Session d7b673af189048468c5af9bcf3b6bb6f" -X GET https://192.0.2.100/ConfigurationManager/v1/objects/host-groups/CL1-A,0
```

関連参照

- [1.10 HTTP ステータスコード](#)
- [5.22 ホストグループまたは iSCSI ターゲットの設定を変更する](#)

5.20 ホストモードおよびホストモードオプションの一覧を取得する

ストレージシステムで使用するホストモードおよびホストモードオプションの一覧を取得します。

実行権限

ストレージ管理者 (参照)

リクエストライン

```
GET <ベース URL >/objects/supported-host-modes/instance
```

リクエストメッセージ

オブジェクト ID

instance を指定します。

instance は、単一のインスタンスしか持たないオブジェクトの場合に、オブジェクト ID として指定する固定の値です。

クエリパラメータ

なし。

ボディ

なし。

レスポンスメッセージ

ボディ

```
{
  "hostModes": [
    {
      "hostModeId": 0,
      "hostModeName": "Standard",
      "hostModeDisplay": "LINUX/IRIX"
    },
    {
      "hostModeId": 1,
      "hostModeName": "(Deprecated) VMware",
      "hostModeDisplay": "VMWARE"
    }
  ],
  "hostModeOptions": [
    {
      "hostModeOptionId": 2,
      "hostModeOptionDescription": "VERITAS Database Edition/
Advanced Cluster"
    },
    {
      "hostModeOptionId": 6,
      "hostModeOptionDescription": "TPRLO"
    }
  ]
}
```

属性	型	説明
hostModes	object[]	ホストモードに関する次の属性が出力されます。 <ul style="list-style-type: none"> hostModeId (int) ホストモードの番号 hostModeName (string) ホストモードの識別名称 hostModeDisplay (string) ホストモードの値 ホストモードを指定する場合に使用します。
hostModeOptions	object[]	ホストモードオプションに関する次の属性が出力されます。 <ul style="list-style-type: none"> hostModeOptionId (int) ホストモードオプションの番号 hostModeOptionDescription (string) ホストモードオプションの説明

ステータスコード

この操作のリクエストに対するステータスコードについては、HTTP ステータスコードの説明を参照してください。

コード例

```
curl -v -H "Accept:application/json" -H "Content-Type:application/json" -H "Authorization:Session d7b673af189048468c5af9bcf3b6bb6f" -X GET https://192.0.2.100/ConfigurationManager/v1/objects/supported-host-modes/instance
```

関連参照

- 1.10 HTTP ステータスコード

5.21 ホストグループまたは iSCSI ターゲットを作成する

ポートにホストグループを作成します。iSCSI ポートの場合、iSCSI ターゲットおよび iSCSI ネットワークを作成します。ホストグループや iSCSI ターゲットの作成と同時にホストモードとホストモードオプションも設定できます。

実行権限

ストレージ管理者 (プロビジョニング)

リクエストライン

```
POST <ベース URL >/v1/objects/host-groups
```

リクエストメッセージ

オブジェクト ID

なし。

クエリパラメータ

なし。

ボディ

ホストグループを作成する場合のコード例を次に示します。

```
{
  "portId": "CL1-A",
  "hostGroupName": "My_REST_API_HOST",
  "hostModeOptions": [12, 33],
  "hostMode": "AIX"
}
```

iSCSI ターゲットを作成する場合のコード例を次に示します。

```
{
  "portId": "CL1-A",
  "hostGroupName": "My_REST_API_HOST",
  "iscsiName": "iqn.20150908iscsi"
}
```

属性	型	説明
portId	string	(必須) ポート番号
hostGroupNumber	int	(任意) ホストグループ番号 0~254 の 10 進数で指定します。省略した場合、自動で設定されます。 iSCSI ポートの場合、ターゲット ID と呼びます。
hostGroupName	string	(必須) ホストグループ名または iSCSI ターゲット名 <ul style="list-style-type: none">ホストグループを作成する場合 ホストグループ名を 1~64 文字で指定します。iSCSI ターゲットを作成する場合 iSCSI ターゲットの名称を 1~32 文字で指定します。ターゲット ID が 0 の iSCSI ターゲットのデフォルトの名称は、iSCSI ターゲットの名称には指定できません。 次の文字が使用できます。<ul style="list-style-type: none">半角英数字次の半角記号 . @ _ : ¥ - ハイフン (-) は先頭には指定できません。 同一ポート中に同じホストグループ名または iSCSI ターゲットの名称を 2 つ以上作成することはできません。
iscsiName	string	(任意) iSCSI ネーム iSCSI ターゲットを作成する場合に指定します。省略した場合、自動で設定されます。 iqn 形式または eui 形式で指定してください。 <ul style="list-style-type: none">iqn 形式 5~223 文字の値を指定します。使用できる文字は次のとおりです。 半角英数字 (小文字)、ハイフン (-)、ピリオド (.)、コロン (:) 指定例: iqn.rest.example.of.iqn.formeui 形式 eui. に続けて 16 進数で指定します。全体で 20 文字の値を指定してください。 指定例: eui.0900ABDC32598D26
hostMode	string	(任意) ホストモード 指定できる値を次に示します。

属性	型	説明
		HP-UX、SOLARIS、AIX、WIN、LINUX/IRIX、TRU64、OVMS、NETWARE、VMWARE、VMWARE_EX、WIN_EX 省略した場合、LINUX/IRIX が設定されます。
hostModeOptions	int[]	(任意) ホストモードオプション設定用の番号 指定できる番号については、マニュアル『オープンシステム構築ガイド』、または『システム構築ガイド』を参照してください。 複数指定する場合は、コンマで区切ります。 この属性を指定する場合、hostMode も必ず指定します。
isQuickCreate	boolean	(任意) hostGroupNumber を指定してホストグループを作成する場合で、ホストグループが作成済みかどうかのチェックを省略するときに true を指定します。true を指定した場合、指定した hostGroupNumber にすでにホストグループまたは iSCSI ターゲットがあるときには上書きします。 <ul style="list-style-type: none"> • true : 作成済みかどうかをチェックしない • false : 作成済みかどうかをチェックする 省略した場合、false が設定されます。 hostGroupNumber が指定されていない場合、この属性は無視されます。

レスポンスメッセージ

ボディ

ジョブオブジェクトを返します。affectedResources 以外の属性については、ジョブオブジェクトの説明を参照してください。

属性	説明
affectedResources	作成したホストグループまたは iSCSI ターゲットの URL

ステータスコード

この操作のリクエストに対するステータスコードの意味を次に示します。そのほかのステータスコードについては、HTTP ステータスコードの説明を参照してください。

ステータスコード	メッセージ	説明
409	Conflict	指定したホストグループ番号でホストグループを作成済みです。

コード例

```
curl -v -H "Accept:application/json" -H "Content-Type:application/json" -H "Authorization:Session d7b673af189048468c5af9bcf3b6bbb6f" -X POST --data-binary @./InputParameters.json https://192.0.2.100/ConfigurationManager/v1/objects/host-groups
```

関連参照

- [1.10 HTTP ステータスコード](#)
- [1.16 ジョブオブジェクト](#)
- [5.18 ホストグループまたは iSCSI ターゲットの情報を取得する](#)

5.22 ホストグループまたは iSCSI ターゲットの設定を変更する

ホストグループまたは iSCSI ターゲットに、ホストモードやホストモードオプションを設定します。iSCSI ターゲットの場合は、CHAP 認証に関する設定もできます。

実行権限

ストレージ管理者 (プロビジョニング)

リクエストライン

```
PATCH <ベース URL >/v1/objects/host-groups/<オブジェクト ID >
```

リクエストメッセージ

オブジェクト ID

ホストグループまたは iSCSI ターゲットの情報取得で取得した `hostGroupId` の値を指定します。次に示す属性値を連結した形式でも指定できます。

```
<portId >,<hostGroupNumber >
```

属性	型	説明
portId	string	(必須) ポート番号
hostGroupNumber	int	(必須) ホストグループ番号 (iSCSI ポートの場合はターゲット ID)

クエリパラメータ

なし。

ボディ

ホストグループのホストモードオプションを設定する場合

```
{
  "hostMode": "WIN",
  "hostModeOptions": [12, 33]
}
```

ホストグループのホストモードオプションをリセットする場合

```
{
  "hostMode": "HP-UX",
  "hostModeOptions": [-1]
}
```

iSCSI ターゲットの CHAP 認証モードと CHAP 認証の方向を設定する場合

```
{
  "hostMode": "WIN",
  "authenticationMode": "CHAP",
  "iscsiTargetDirection": "D"
}
```

属性	型	説明
hostMode	string	(必須) ホストモード 指定できる値を次に示します。 HP-UX、SOLARIS、AIX、WIN、LINUX/IRIX、TRU64、OVMS、NETWARE、 VMWARE、VMWARE_EX、WIN_EX
hostModeOptions	int[]	(任意) ホストモードオプション設定用の番号 指定した値で更新(上書き)します。指定する場合は、設定したいホストモードオプションの番号をすべて指定してください。 指定できる番号については、マニュアル『オープンシステム構築ガイド』、または『システム構築ガイド』を参照してください。 複数指定する場合は、コンマで区切ります。 -1 を指定すると、設定されているホストモードオプションがリセットされます。
authenticationMode	string	(任意) iSCSI ターゲットの CHAP 認証モード 指定できる値を次に示します。 <ul style="list-style-type: none"> • CHAP : CHAP 認証モード • NONE : 無認証モード • BOTH : CHAP 認証モードおよび無認証モードの両方
iscsiTargetDirection	string	(任意) iSCSI ターゲットの CHAP 認証の方向 指定できる値を次に示します。 <ul style="list-style-type: none"> • S : 単方向 (iSCSI ターゲットが iSCSI イニシエータを認証する) • D : 双方向 (iSCSI ターゲットと iSCSI イニシエータが双方向に認証する)

レスポンスメッセージ

ボディ

ジョブオブジェクトを返します。affectedResources 以外の属性については、ジョブオブジェクトの説明を参照してください。

属性	説明
affectedResources	変更したホストグループまたは iSCSI ターゲットの URL

Action テンプレート

なし。

ステータスコード

この操作のリクエストに対するステータスコードについては、HTTP ステータスコードの説明を参照してください。

コード例

```
curl -v -H "Accept:application/json" -H "Content-Type:application/json" -H "Authorization:Session d7b673af189048468c5af9bcf3b6bb6f" -X PATCH --data-binary @./InputParameters.json https://192.0.2.100/ConfigurationManager/v1/objects/host-groups/CL1-A,0
```

関連参照

- [1.10 HTTP ステータスコード](#)
- [1.16 ジョブオブジェクト](#)
- [5.18 ホストグループまたは iSCSI ターゲットの情報を取得する](#)

5.23 ホストグループまたは iSCSI ターゲットを削除する

ホストグループや、ホストグループに登録されているホストの WWN および LUN の設定を削除します。または、iSCSI ターゲットや、iSCSI ターゲットに登録されているホスト (iSCSI イニシエータ) の iSCSI ネームおよび LUN の設定を削除します。削除するホストグループ番号 (iSCSI ポートの場合はターゲット ID) が 0 の場合、ホストグループまたは iSCSI ターゲットの設定がデフォルトに戻ります。

実行権限

ストレージ管理者 (プロビジョニング)

リクエストライン

```
DELETE <ベース URL > /v1/objects/host-groups/<オブジェクト ID >
```

リクエストメッセージ

オブジェクト ID

ホストグループまたは iSCSI ターゲットの情報取得で取得した `hostGroupId` の値を指定します。次に示す属性値を連結した形式でも指定できます。

```
<portId > , <hostGroupNumber >
```

属性	型	説明
portId	string	(必須) ポート番号
hostGroupNumber	int	(必須) ホストグループ番号 (iSCSI ポートの場合はターゲット ID)

クエリパラメータ

なし。

ボディ

なし。

レスポンスメッセージ

ボディ

ジョブオブジェクトを返します。affectedResources 以外の属性については、ジョブオブジェクトの説明を参照してください。

属性	説明
affectedResources	削除したホストグループまたは iSCSI ターゲットの URL

ステータスコード

この操作のリクエストに対するステータスコードについては、HTTP ステータスコードの説明を参照してください。

コード例

```
curl -v -H "Accept:application/json" -H "Content-Type:application/json" -H "Authorization:Session d7b673af189048468c5af9bcf3bbbbb6f" -X DELETE https://192.0.2.100/ConfigurationManager/v1/objects/host-groups/CL1-A,0
```

関連参照

- [1.10 HTTP ステータスコード](#)
- [1.16 ジョブオブジェクト](#)
- [5.18 ホストグループまたは iSCSI ターゲットの情報を取得する](#)

5.24 WWN の情報を取得する

ポートとホストグループを指定して、ホストグループに登録されている WWN の情報を取得します。

実行権限

ストレージ管理者 (参照)

リクエストライン

```
GET <ベース URL >/v1/objects/host-wwns
```

リクエストメッセージ

オブジェクト ID

なし。

クエリパラメータ

パラメータ	型	フィルタ条件
portId	string	(必須) ポート番号
hostGroupNumber	int	(任意) ホストグループ番号 このパラメータ、hostGroupName パラメータ、または hostGroupNumberList パラメータのどれか1つを必ず指定してください。
hostGroupName	string	(任意) ホストグループ名 このパラメータ、hostGroupNumber パラメータ、または hostGroupNumberList パラメータのどれか1つを必ず指定してください。
hostGroupNumberList	string	(任意) ホストグループ番号 このパラメータを指定すると、高速に情報を取得できます。 複数指定する場合は、コンマで区切ります。 このパラメータ、hostGroupNumber パラメータ、または hostGroupName パラメータのどれか1つを必ず指定してください。

ボディ

なし。

レスポンスメッセージ

ボディ

```
{
  "data": [
    {
      "hostWwnId": "CL1-A,0,000000102cceccc9",
      "portId": "CL1-A",
      "hostGroupNumber": 0,
      "hostGroupName": "my@host999",
      "hostWwn": "000000102cceccc9",
      "wwnNickname": "Myhostwwnsecret"
    },
    {
      "hostWwnId": "CL1-A,0,1111111111111111",
      "portId": "CL1-A",
      "hostGroupNumber": 0,
      "hostGroupName": "my@host999",
      "hostWwn": "1111111111111111",
      "wwnNickname": "formyhost"
    }
  ]
}
```

属性	型	説明
hostWwnId	string	WWN のオブジェクト ID
portId	string	ポート番号
hostGroupNumber	int	ポート上のホストグループ番号
hostGroupName	string	ポート上のホストグループ名
hostWwn	string	ホストグループに登録されている HBA の WWN
wwnNickname	string	WWN のニックネーム

ステータスコード

この操作のリクエストに対するステータスコードについては、HTTP ステータスコードの説明を参照してください。

コード例

```
curl -v -H "Accept:application/json" -H "Content-Type:application/json" -H "Authorization:Session d7b673af189048468c5af9bcf3bbbbb6f" -X GET "https://192.0.2.100/ConfigurationManager/v1/objects/host-wwns?portId=CL1-A&hostGroupNumber=0"
```

関連参照

- [1.10 HTTP ステータスコード](#)

5.25 特定の WWN の情報を取得する

指定した WWN の情報を取得します。

実行権限

ストレージ管理者 (参照)

リクエストライン

```
GET <ベース URL > /v1/objects/host-wwns/<オブジェクト ID >
```

リクエストメッセージ

オブジェクト ID

WWN の情報取得で取得した hostWwnId の値を指定します。次に示す属性値を連結した形式でも指定できます。

```
<portId > , <hostGroupNumber > , <hostWwn >
```

属性	型	説明
portId	string	(必須) ポート番号
hostGroupNumber	int	(必須) ホストグループ番号
hostWwn	string	(必須) HBA の WWN コロンなしで指定します。

クエリパラメータ

なし。

ボディ

なし。

レスポンスメッセージ

ボディ

```
{
  "hostWwnId": "CL1-A,0,000000102cceccc9",
  "portId": "CL1-A",
  "hostGroupNumber": 0,
  "hostGroupName": "my@host999",
  "hostWwn": "000000102cceccc9",
  "wwnNickname": "Myhostwwnsecret"
}
```

属性	型	説明
hostWwnId	string	WWN のオブジェクト ID

属性	型	説明
portId	string	ポート番号
hostGroupNumber	int	ポート上のホストグループ番号
hostGroupName	string	ポート上のホストグループ名
hostWwn	string	ホストグループに登録されている HBA の WWN
wwnNickname	string	WWN のニックネーム

ステータスコード

この操作のリクエストに対するステータスコードについては、HTTP ステータスコードの説明を参照してください。

コード例

```
curl -v -H "Accept:application/json" -H "Content-Type:application/json" -H "Authorization:Session d7b673af189048468c5af9bcf3b6bb6f" -X GET https://192.0.2.100/ConfigurationManager/v1/objects/host-wwns/CL1-A,0,000000102ccec9
```

関連参照

- [1.10 HTTP ステータスコード](#)

5.26 ホストグループに WWN を登録する

指定したポートのホストグループに HBA の WWN を登録します。

実行権限

ストレージ管理者 (プロビジョニング)

リクエストライン

```
POST <ベース URL >/v1/objects/host-wwns
```

リクエストメッセージ

オブジェクト ID

なし。

クエリパラメータ

なし。

ボディ

```
{
  "hostWwn": "210003e08b0256f9",
  "portId": "CL1-A",
```

```
"hostGroupNumber": 5
}
```

属性	型	説明
hostWwn	string	(必須) HBA の WWN 16 桁の 16 進数で指定します。コロンで区切った形式でも指定できます。
portId	string	(必須) ポート番号
hostGroupNumber	int	(必須) ホストグループ番号

レスポンスメッセージ

ボディ

ジョブオブジェクトを返します。affectedResources 以外の属性については、ジョブオブジェクトの説明を参照してください。

属性	説明
affectedResources	登録した WWN の URL

ステータスコード

この操作のリクエストに対するステータスコードについては、HTTP ステータスコードの説明を参照してください。

コード例

```
curl -v -H "Accept:application/json" -H "Content-Type:application/json" -H "Authorization:Session d7b673af189048468c5af9bcf3bbbbb6f" -X POST --data-binary @./InputParameters.json https://192.0.2.100/ConfigurationManager/v1/objects/host-wwns
```

関連参照

- [1.10 HTTP ステータスコード](#)
- [1.16 ジョブオブジェクト](#)
- [5.18 ホストグループまたは iSCSI ターゲットの情報を取得する](#)
- [5.24 WWN の情報を取得する](#)

5.27 WWN にニックネームを設定する

ホストグループに登録されている WWN に、ニックネームを設定します。すでに設定されているニックネームを削除することもできます。

実行権限

ストレージ管理者 (プロビジョニング)

リクエストライン

```
PATCH <ベース URL >/v1/objects/host-wwns/<オブジェクト ID >
```

リクエストメッセージ

オブジェクト ID

WWN の情報取得で取得した hostWwnId の値を指定します。次に示す属性値を連結した形式でも指定できます。

```
<portId >,<hostGroupNumber >,<hostWwn >
```

属性	型	説明
portId	string	(必須) ポート番号
hostGroupNumber	int	(必須) ポート上のホストグループ番号
hostWwn	string	(必須) ホストグループに登録されている HBA の WWN

クエリパラメータ

なし。

ボディ

WWN にニックネームを設定する場合

```
{  
  "wnnNickname": "REST_API_Created"  
}
```

WWN からニックネームを削除する場合

```
{  
  "wnnNickname": ""  
}
```

属性	型	説明
wnnNickname	string	(必須) WWN のニックネームを 1~64 文字で指定します。次の文字が使用できます。 <ul style="list-style-type: none">半角英数字次の半角記号 . @ _ : ; ¥ - ハイフン (-) は先頭には指定できません。 同一ポートのほかの WWN に使用されているニックネームは指定できません。 WWN からニックネームを削除する場合は、空文字列を指定します。

レスポンスメッセージ

ボディ

ジョブオブジェクトを返します。affectedResources 以外の属性については、ジョブオブジェクトの説明を参照してください。

属性	説明
affectedResources	設定を変更した WWN の URL

Action テンプレート

なし。

ステータスコード

この操作のリクエストに対するステータスコードについては、HTTP ステータスコードの説明を参照してください。

コード例

```
curl -v -H "Accept:application/json" -H "Content-Type:application/json" -H "Authorization:Session d7b673af189048468c5af9bcf3bbbbb6f" -X PATCH --data-binary @./InputParameters.json https://192.0.2.100/ConfigurationManager/v1/objects/host-wwns/CL1-A,0,1212121212121212
```

関連参照

- [1.10 HTTP ステータスコード](#)
- [1.16 ジョブオブジェクト](#)
- [5.18 ホストグループまたは iSCSI ターゲットの情報を取得する](#)

5.28 ホストグループから WWN を削除する

指定したポートのホストグループに登録されている WWN の情報を削除します。

実行権限

ストレージ管理者 (プロビジョニング)

リクエストライン

```
DELETE <ベース URL >/v1/objects/host-wwns/<オブジェクト ID >
```

リクエストメッセージ

オブジェクト ID

WWN の情報取得で取得した hostWwnId の値を指定します。次に示す属性値を連結した形式でも指定できます。

```
<portId > , <hostGroupNumber > , <hostWwn >
```

属性	型	説明
portId	string	(必須) ポート番号

属性	型	説明
hostGroupNumber	int	(必須) ホストグループ番号
hostWwn	string	(必須) HBA の WWN コロンなしで指定します。

クエリパラメータ

なし。

ボディ

なし。

レスポンスメッセージ

ボディ

ジョブオブジェクトを返します。affectedResources 以外の属性については、ジョブオブジェクトの説明を参照してください。

属性	説明
affectedResources	削除した WWN の URL

ステータスコード

この操作のリクエストに対するステータスコードについては、HTTP ステータスコードの説明を参照してください。

コード例

```
curl -v -H "Accept:application/json" -H "Content-Type:application/json" -H "Authorization:Session d7b673af189048468c5af9bcf3bbbb6f" -X DELETE https://192.0.2.100/ConfigurationManager/v1/objects/host-wwns/CL1-A,5,210003e08b0256f9
```

関連参照

- [1.10 HTTP ステータスコード](#)
- [1.16 ジョブオブジェクト](#)
- [5.24 WWN の情報を取得する](#)

5.29 iSCSI ネームを取得する

ポートと iSCSI ターゲットを指定して、iSCSI ターゲットに登録されている iSCSI ネームの情報を取得します。

実行権限

ストレージ管理者 (参照)

リクエストライン

```
GET <ベース URL >/v1/objects/host-iscsis
```

リクエストメッセージ

オブジェクト ID

なし。

クエリパラメータ

パラメータ	型	フィルタ条件
portId	string	(必須) ポート番号
hostGroupNumber	int	(任意) iSCSI ターゲットのターゲット ID このパラメータ、hostGroupName パラメータ、または hostGroupNumberList パラメータのどれか 1 つを必ず指定してください。
hostGroupName	string	(任意) iSCSI ターゲットの名称 このパラメータ、hostGroupNumber パラメータ、または hostGroupNumberList パラメータのどれか 1 つを必ず指定してください。
hostGroupNumberList	string	(任意) iSCSI ターゲットのターゲット ID このパラメータを指定すると、高速に情報を取得できます。 複数指定する場合は、コンマで区切ります。 このパラメータ、hostGroupNumber パラメータ、または hostGroupName パラメータのどれか 1 つを必ず指定してください。
displayHostGroupName	boolean	(任意) hostGroupNumberList パラメータを指定した場合に iSCSI ターゲット名 (hostGroupName 属性の値) を取得するかどうか false を指定すると、true を指定する場合よりも取得する処理が速くなります。 <ul style="list-style-type: none">• true : iSCSI ターゲット名を取得する• false : iSCSI ターゲット名を取得しない hostGroupNumberList パラメータが指定されていない場合にこのパラメータを指定しても無視されます。 省略した場合、true が指定されたと思なされます。

ボディ

なし。

レスポンスメッセージ

ボディ

```
{
  "data": [
    {
      "hostIscsiId": "CL1-D,1,iqn.1994-05.com.redhat%3A496799ba93",
      "portId": "CL1-D",
      "hostGroupNumber": 1,
      "hostGroupName": "1D-G00",
      "iscsiName": "iqn.1994-05.com.redhat:496799ba93",
      "iscsiNickname": "a_a"
    },
    {
      "hostIscsiId": "CL1-D,1,iqn.1994-05.com.redhat%3Aa7526e46aac.target",
      "portId": "CL1-D",
      "hostGroupNumber": 1,
      "hostGroupName": "1D-G00",
      "iscsiName": "iqn.1994-05.com.redhat:a7526e46aac.target",
      "iscsiNickname": "a_a"
    }
  ]
}
```

```
}  
]  
}
```

属性	型	説明
hostIscsiId	string	iSCSI ネームのオブジェクト ID
portId	string	ポート番号
hostGroupNumber	int	iSCSI ターゲットのターゲット ID
hostGroupName	string	iSCSI ターゲットの名称 クエリパラメータに hostGroupNumberList パラメータを指定し、かつ、displayHostGroupName パラメータに false を指定した場合は取得されません。
iscsiName	string	iSCSI ターゲットに登録されている HBA (iSCSI イニシエータ) の iSCSI ネーム
iscsiNickname	string	iSCSI のニックネーム

ステータスコード

この操作のリクエストに対するステータスコードについては、HTTP ステータスコードの説明を参照してください。

コード例

```
curl -v -H "Accept:application/json" -H "Content-Type:application/json" -H "Authorization:Session d7b673af189048468c5af9bcf3bbbbb6f" -X GET "https://192.0.2.100/ConfigurationManager/v1/objects/host-iscsis?portId=CL1-D&hostGroupNumber=1"
```

関連参照

- [1.10 HTTP ステータスコード](#)

5.30 特定の iSCSI ネームの情報を取得する

ポートと iSCSI ターゲットおよび iSCSI ネームを指定して、特定の iSCSI ネームの情報を取得します。

実行権限

ストレージ管理者 (参照)

リクエストライン

```
GET <ベース URL >/v1/objects/host-iscsis/<オブジェクト ID >
```

リクエストメッセージ

オブジェクト ID

iSCSI ネームの取得で取得した `hostIscsiId` の値を指定します。次に示す属性を連結した形式でも指定できます。

```
<portId>,<hostGroupName>,<iscsiName>
```

属性	型	説明
portId	string	(必須) ポート番号
hostGroupName	int	(必須) iSCSI ターゲットのターゲット ID
iscsiName	string	(必須) HBA (iSCSI イニシエータ) の iSCSI ネーム

クエリパラメータ

なし。

ボディ

なし。

レスポンスメッセージ

ボディ

```
{
  "hostIscsiId": "CL1-D,1,iqn.1994-05.com.redhat%3A496799ba93",
  "portId": "CL1-D",
  "hostGroupName": 1,
  "hostGroupName": "1D-G00",
  "iscsiName": "iqn.1994-05.com.redhat:496799ba93",
  "iscsiNickname": "a_a"
}
```

属性	型	説明
hostIscsiId	string	iSCSI ネームのオブジェクト ID
portId	string	ポート番号
hostGroupName	int	iSCSI ターゲットのターゲット ID
hostGroupName	string	iSCSI ターゲットの名称
iscsiName	string	iSCSI ターゲットに登録されている HBA (iSCSI イニシエータ) の iSCSI ネーム
iscsiNickname	string	iSCSI のニックネーム

ステータスコード

この操作のリクエストに対するステータスコードについては、HTTP ステータスコードの説明を参照してください。

コード例

```
curl -v -H "Accept:application/json" -H "Content-Type:application/json" -H "Authorization:Session d7b673af189048468c5af9bcf3b6bb6f" -X GET https://192.0.2.100/ConfigurationManager/v1/objects/host-iscsis/CL1-D,1,iqn.1994-05.com.redhat%3A496799ba93
```

関連参照

- [1.10 HTTP ステータスコード](#)

5.31 iSCSI ターゲットに iSCSI ネームを登録する

指定したポートの iSCSI ターゲットに、イニシエータ側ホストの iSCSI ネームを登録します。

実行権限

ストレージ管理者 (プロビジョニング)

リクエストライン

```
POST <ベース URL >/v1/objects/host-iscsis
```

リクエストメッセージ

オブジェクト ID

なし。

クエリパラメータ

なし。

ボディ

```
{
  "portId": "CL1-D",
  "hostGroupNumber": 1,
  "iscsiName": "iqn.myrestapiiscsi20150907"
}
```

属性	型	説明
iscsiName	string	(必須) HBA (iSCSI イニシエータ) の iSCSI ネーム iqn 形式または eui 形式で指定してください。 <ul style="list-style-type: none">• iqn 形式 5 ~ 223 文字の値を指定します。使用できる文字は次のとおりです。 半角英数字 (小文字)、ハイフン (-)、ピリオド (.)、コロン (:) 指定例: iqn.2014-04.jp.co.hitachi:xxx.h70.i.62510.1a.ff• eui 形式 eui に続けて 16 進数で指定します。全体で 20 文字の値を指定してください。 指定例: eui.ABCDEF1234567890
portId	string	(必須) ポート番号

属性	型	説明
hostGroupNumber	int	(必須) iSCSI ターゲットのターゲット ID

レスポンスメッセージ

ボディ

ジョブオブジェクトを返します。affectedResources 以外の属性については、ジョブオブジェクトの説明を参照してください。

属性	説明
affectedResources	登録した iSCSI ネームの URL

ステータスコード

この操作のリクエストに対するステータスコードについては、HTTP ステータスコードの説明を参照してください。

コード例

```
curl -v -H "Accept:application/json" -H "Content-Type:application/json" -H "Authorization:Session d7b673af189048468c5af9bcf3bbbbb6f" -X POST --data-binary @./InputParameters.json https://192.0.2.100/ConfigurationManager/v1/objects/host-iscsis
```

関連参照

- [1.10 HTTP ステータスコード](#)
- [1.16 ジョブオブジェクト](#)
- [5.18 ホストグループまたは iSCSI ターゲットの情報を取得する](#)
- [5.29 iSCSI ネームを取得する](#)

5.32 iSCSI ネームにニックネームを設定する

iSCSI ターゲットに登録されている iSCSI ネームに、ニックネームを設定します。すでに設定されているニックネームを削除することもできます。

実行権限

ストレージ管理者 (プロビジョニング)

リクエストライン

```
PATCH <ベース URL >/v1/objects/host-iscsis/<オブジェクト ID >
```

リクエストメッセージ

オブジェクト ID

iSCSI 名称の情報取得で取得した `hostIscsiId` の値を指定します。次のように属性値を連結した形式でも指定できます。

```
<portId>,<hostGroupName>,<iscsiName>
```

属性	型	説明
portId	string	(必須) ポート番号
hostGroupName	int	(必須) iSCSI ターゲットのターゲット ID
iscsiName	string	(必須) iSCSI ターゲットに登録されている HBA (iSCSI イニシエータ) の iSCSI 名称

クエリパラメータ

なし。

ボディ

iSCSI 名称にニックネームを設定する場合

```
{
  "iscsiNickname": "REST_API_Testing"
}
```

iSCSI 名称からニックネームを削除する場合

```
{
  "iscsiNickname": ""
}
```

属性	型	説明
iscsiNickname	string	(必須) HBA の iSCSI 名称にニックネームを 1~32 文字で指定します。次の文字が使用できます。 <ul style="list-style-type: none"> 半角英数字 次の半角記号 . @ _ ¥ - ハイフン (-) は先頭には指定できません。 iSCSI 名称からニックネームを削除する場合は、空文字列を指定します。

レスポンスメッセージ

ボディ

ジョブオブジェクトを返します。affectedResources 以外の属性については、ジョブオブジェクトの説明を参照してください。

属性	説明
affectedResources	設定を変更した iSCSI 名称の URL

Action テンプレート

なし。

ステータスコード

この操作のリクエストに対するステータスコードについては、HTTP ステータスコードの説明を参照してください。

コード例

```
curl -v -H "Accept:application/json" -H "Content-Type:application/json" -H "Authorization:Session d7b673af189048468c5af9bcf3b6bb6f" -X PATCH --data-binary @./InputParameters.json https://192.0.2.100/ConfigurationManager/v1/objects/host-iscsis/CL1-B,0,iqn.20150907
```

関連参照

- [1.10 HTTP ステータスコード](#)
- [1.16 ジョブオブジェクト](#)
- [5.29 iSCSI ネームを取得する](#)

5.33 iSCSI ターゲットから iSCSI ネームを削除する

指定したポートの iSCSI ターゲットから HBA (iSCSI イニシエータ) の iSCSI ネームを削除します。

実行権限

ストレージ管理者 (プロビジョニング)

リクエストライン

```
DELETE <ベース URL >/v1/objects/host-iscsis/<オブジェクト ID >
```

リクエストメッセージ

オブジェクト ID

iSCSI ネームの取得で取得した `hostIscsiId` の値を指定します。次に示す属性を連結した形式でも指定できます。

```
<portId >,<hostGroupNumber >,<iscsiName >
```

属性	型	説明
portId	string	(必須) ポート番号
hostGroupNumber	int	(必須) iSCSI ターゲットのターゲット ID
iscsiName	string	(必須) HBA (iSCSI イニシエータ) の iSCSI ネーム

クエリパラメータ
なし。

ボディ

なし。

レスポンスメッセージ

ボディ

ジョブオブジェクトを返します。affectedResources 以外の属性については、ジョブオブジェクトの説明を参照してください。

属性	説明
affectedResources	削除した iSCSI ネームの URL

ステータスコード

この操作のリクエストに対するステータスコードについては、HTTP ステータスコードの説明を参照してください。

コード例

```
curl -v -H "Accept:application/json" -H "Content-Type:application/json" -H "Authorization:Session d7b673af189048468c5af9bcf3bbbb6f" -X DELETE https://192.0.2.100/ConfigurationManager/v1/objects/host-iscsis/CL1-D,1,iqn.myrestapiiscsi20150907
```

関連参照

- [1.10 HTTP ステータスコード](#)
- [1.16 ジョブオブジェクト](#)
- [5.29 iSCSI ネームを取得する](#)

5.34 CHAP ユーザの情報を取得する

ポートと iSCSI ターゲットを指定して、iSCSI ターゲットに設定されている CHAP ユーザの情報を取得します。iSCSI ターゲットの名称または CHAP ユーザ名に半角スペースが含まれている場合、CHAP ユーザ名の情報は取得できません。

実行権限

ストレージ管理者 (参照)

リクエストライン

```
GET <ベース URL >/v1/objects/chap-users
```

リクエストメッセージ

オブジェクト ID

なし。

クエリパラメータ

パラメータ	型	フィルタ条件
portId	string	(必須) ポート番号
hostGroupNumber	int	(必須) iSCSI ターゲットのターゲット ID

ボディ

なし。

レスポンスメッセージ

ボディ

```
{
  "data": [
    {
      "chapUserId": "CL1-D,0,INI,TESTing",
      "portId": "CL1-D",
      "hostGroupNumber": 0,
      "hostGroupName": "1D-G00",
      "chapUserName": "TESTing",
      "wayOfChapUser": "INI"
    },
    {
      "chapUserId": "CL1-D,0,TAR,mychap",
      "portId": "CL1-D",
      "hostGroupNumber": 0,
      "hostGroupName": "1D-G00",
      "chapUserName": "mychap",
      "wayOfChapUser": "TAR"
    }
  ]
}
```

属性	型	説明
chapUserId	string	CHAP ユーザのオブジェクト ID
portId	string	ポート番号
hostGroupNumber	int	iSCSI ターゲットのターゲット ID
hostGroupName	string	iSCSI ターゲットの名称
chapUserName	string	CHAP ユーザ名
wayOfChapUser	string	CHAP ユーザ名の種類 <ul style="list-style-type: none"> TAR : iSCSI ターゲット側の CHAP ユーザ名 INI : HBA (iSCSI イニシエータ) 側の CHAP ユーザ名

ステータスコード

この操作のリクエストに対するステータスコードについては、HTTP ステータスコードの説明を参照してください。

コード例

```
curl -v -H "Accept:application/json" -H "Content-Type:application/json" -H "Authorization:Session d7b673af189048468c5af9bcf3b66b6f" -X GET "https://192.0.2.100/ConfigurationManager/v1/objects/chap-users?portId=CL1-D&hostGroupNumber=0"
```

関連参照

- [1.10 HTTP ステータスコード](#)

5.35 特定の CHAP ユーザの情報を取得する

指定した CHAP ユーザの情報を取得します。iSCSI ターゲットの名称または CHAP ユーザ名に半角スペースが含まれている場合、CHAP ユーザ名の情報は取得できません。

実行権限

ストレージ管理者 (参照)

リクエストライン

```
GET <ベース URL >/v1/objects/chap-users/<オブジェクト ID >
```

リクエストメッセージ

オブジェクト ID

CHAP ユーザの情報取得で取得した chapUserId の値を指定します。次に示す属性値を連結した形式でも指定できます。

```
<portId > , <hostGroupNumber > , <wayOfChapUser > , <chapUserName >
```

属性	型	説明
portId	string	(必須) ポート番号
hostGroupNumber	int	(必須) iSCSI ターゲットのターゲット ID
wayOfChapUser	string	(必須) CHAP ユーザ名の種類 • TAR : iSCSI ターゲット側の CHAP ユーザ名 • INI : HBA (iSCSI イニシエータ) 側の CHAP ユーザ名
chapUserName	string	(必須) CHAP ユーザ名

クエリパラメータ

なし。

ボディ

なし。

レスポンスメッセージ

ボディ

```
{
  "chapUserId": "CL1-D,0,INI,mychap",
  "portId": "CL1-D",
  "hostGroupNumber": 0,
  "hostGroupName": "1D-G00",
  "chapUserName": "mychap",
  "wayOfChapUser": "INI"
}
```

属性	型	説明
chapUserId	string	CHAP ユーザのオブジェクト ID
portId	string	ポート番号
hostGroupNumber	int	iSCSI ターゲットのターゲット ID
hostGroupName	string	iSCSI ターゲットの名称
chapUserName	string	CHAP ユーザ名
wayOfChapUser	string	CHAP ユーザ名の種類 • TAR : iSCSI ターゲット側の CHAP ユーザ名 • INI : HBA (iSCSI イニシエータ) 側の CHAP ユーザ名

ステータスコード

この操作のリクエストに対するステータスコードについては、HTTP ステータスコードの説明を参照してください。

コード例

```
curl -v -H "Accept:application/json" -H "Content-Type:application/json" -H "Authorization:Session d7b673af189048468c5af9bcf3b6bb6f" -X GET https://192.0.2.100/ConfigurationManager/v1/objects/chap-users/CL1-D,0,INI,mychap
```

関連参照

- [1.10 HTTP ステータスコード](#)

5.36 iSCSI ターゲットに CHAP ユーザ名を設定する

iSCSI ターゲットに、CHAP ユーザ名を設定します。iSCSI ターゲット側の CHAP ユーザ名と iSCSI ターゲットに接続されているホスト (iSCSI イニシエータ) 側の CHAP ユーザ名の 2 種類の CHAP ユーザ名を設定できます。

実行権限

ストレージ管理者 (プロビジョニング)

リクエストライン

POST <ベース URL >/v1/objects/chap-users

リクエストメッセージ

オブジェクト ID

なし。

クエリパラメータ

なし。

ボディ

iSCSI ターゲット側の CHAP ユーザ名を設定する場合のコード例を次に示します。

```
{
  "chapUserName": "MyRESTChapUser",
  "portId": "CL1-D",
  "hostGroupNumber": 1,
  "wayOfChapUser": "TAR"
}
```

属性	型	説明
chapUserName	string	(必須) CHAP ユーザ名を 1~223 文字で指定します。
portId	string	(必須) ポート番号
hostGroupNumber	int	(必須) iSCSI ターゲットのターゲット ID
wayOfChapUser	string	(必須) CHAP ユーザ名の種類 • TAR : iSCSI ターゲット側の CHAP ユーザ名 • INI : HBA (iSCSI イニシエータ) 側の CHAP ユーザ名

レスポンスメッセージ

ボディ

ジョブオブジェクトを返します。affectedResources 以外の属性については、ジョブオブジェクトの説明を参照してください。

属性	説明
affectedResources	作成した CHAP ユーザ名の URL

ステータスコード

この操作のリクエストに対するステータスコードについては、HTTP ステータスコードの説明を参照してください。

コード例

```
curl -v -H "Accept:application/json" -H "Content-Type:application/json" -H "Authorization:Session d7b673af189048468c5af9bcf3bbbbb6f" -X POST --
```

```
data-binary @./InputParameters.json https://192.0.2.100/ConfigurationManager/v1/objects/chap-users
```

関連参照

- [1.10 HTTP ステータスコード](#)
- [1.16 ジョブオブジェクト](#)
- [5.18 ホストグループまたは iSCSI ターゲットの情報を取得する](#)
- [5.34 CHAP ユーザの情報を取得する](#)

5.37 CHAP ユーザにシークレットパスワードを設定する

指定した CHAP ユーザにシークレットパスワードを設定します。指定した CHAP ユーザにすでにシークレットパスワードが設定されている場合は上書きします。

実行権限

ストレージ管理者 (プロビジョニング)

リクエストライン

```
PATCH <ベース URL >/v1/objects/chap-users/<オブジェクト ID >
```

リクエストメッセージ

オブジェクト ID

CHAP ユーザの情報取得で取得した chapUserId の値を指定します。次に示す属性値を連結した形式でも指定できます。

```
<portId >,<hostGroupNumber >,<wayOfChapUser >,<chapUserName >
```

属性	型	説明
portId	string	(必須) ポート番号
hostGroupNumber	int	(必須) iSCSI ターゲットのターゲット ID
wayOfChapUser	string	(必須) CHAP ユーザ名の種類 • TAR : iSCSI ターゲット側の CHAP ユーザ名 • INI : HBA (iSCSI イニシエータ) 側の CHAP ユーザ名
chapUserName	string	(必須) CHAP ユーザ名

クエリパラメータ

なし。

ボディ

CHAP ユーザにシークレットパスワードを設定する場合

```
{
  "chapPassword": "TopSecretForMyChap"
}
```

CHAP ユーザのシークレットパスワードをリセットする場合

```
{
  "chapPassword": ""
}
```

属性	型	説明
chapPassword	string	指定した CHAP ユーザのシークレットパスワードを 12~32 文字で指定します。空文字を指定した場合、パスワードがリセットされます。

レスポンスメッセージ

ボディ

ジョブオブジェクトを返します。affectedResources 以外の属性については、ジョブオブジェクトの説明を参照してください。

属性	説明
affectedResources	パスワード設定した CHAP ユーザ名の URL

Action テンプレート

なし。

ステータスコード

この操作のリクエストに対するステータスコードについては、HTTP ステータスコードの説明を参照してください。

コード例

```
curl -v -H "Accept:application/json" -H "Content-Type:application/json" -H "Authorization:Session d7b673af189048468c5af9bcf3bbbbb6f" -X PATCH --data-binary @./InputParameters.json https://192.0.2.100/ConfigurationManager/v1/objects/chap-users/CL1-D,1,TAR,MyRESTChapUser
```

関連参照

- [1.10 HTTP ステータスコード](#)
- [1.16 ジョブオブジェクト](#)
- [5.34 CHAP ユーザの情報を取得する](#)

5.38 iSCSI ターゲットから CHAP ユーザ名を削除する

iSCSI ターゲットに設定されている CHAP ユーザ名を削除します。

実行権限

ストレージ管理者 (プロビジョニング)

リクエストライン

```
DELETE <ベース URL >/v1/objects/chap-users/<オブジェクト ID >
```

リクエストメッセージ

オブジェクト ID

CHAP ユーザの情報取得で取得した chapUserId の値を指定します。次に示す属性値を連結した形式でも指定できます。

```
<portId >,<hostGroupNumber >,<wayOfChapUser >,<chapUserName >
```

属性	型	説明
portId	string	(必須) ポート番号
hostGroupNumber	int	(必須) iSCSI ターゲットのターゲット ID
wayOfChapUser	string	(必須) CHAP ユーザ名の種類 • TAR : iSCSI ターゲット側の CHAP ユーザ名 • INI : HBA (iSCSI イニシエータ) 側の CHAP ユーザ名
chapUserName	string	(必須) CHAP ユーザ名

クエリパラメータ

なし。

ボディ

なし。

レスポンスメッセージ

ボディ

ジョブオブジェクトを返します。affectedResources 以外の属性については、ジョブオブジェクトの説明を参照してください。

属性	説明
affectedResources	削除した CHAP ユーザ名の URL

ステータスコード

この操作のリクエストに対するステータスコードについては、HTTP ステータスコードの説明を参照してください。

コード例

```
curl -v -H "Accept:application/json" -H "Content-Type:application/json" -H "Authorization:Session d7b673af189048468c5af9bcf3bbbbb6f" -X DELETE https://192.0.2.100/ConfigurationManager/v1/objects/chap-users/CL1-D,1,TAR,MyRESTChapUser
```

関連参照

- [1.10 HTTP ステータスコード](#)
- [1.16 ジョブオブジェクト](#)
- [5.34 CHAP ユーザの情報を取得する](#)

5.39 LU パスの情報を取得する

ポートのホストグループまたは iSCSI ターゲットに定義されている LU パスの情報を取得します。

実行権限

ストレージ管理者 (参照)

リクエストライン

```
GET <ベース URL >/v1/objects/luns
```

リクエストメッセージ

オブジェクト ID

なし。

クエリパラメータ

パラメータ	型	フィルタ条件
portId	string	(必須) ポート番号
hostGroupNumber	int	(必須) ホストグループ番号 (iSCSI ターゲットの場合はターゲット ID) このパラメータまたは hostGroupNumberList パラメータのどちらか一方を必ず指定してください。
isBasicLunInformation	boolean	(任意) 基本情報だけを取得するかどうかを指定します。 <ul style="list-style-type: none">• true: 基本情報だけを取得する (ホストリザーブの状態は取得しない)• false: すべての項目を取得する 省略した場合、false が指定されたと見なされます。
lunOption	string	(任意) 取得する情報を指定します。 <ul style="list-style-type: none">• ALUA: ALUA の設定情報を取得する hostGroupNumberList と同時に指定した場合、このパラメータは無視されます。
hostGroupNumberList	string	(任意) ホストグループ番号 (iSCSI ターゲットの場合はターゲット ID) このパラメータを指定すると、高速に情報を取得できます。その場合、hostModeOptions 属性の値は取得されません。

パラメータ	型	フィルタ条件
		複数指定する場合は、コンマで区切ります。 このパラメータまたは hostGroupNumber パラメータのどちらか一方を必ず指定してください。

ボディ

なし。

レスポンスメッセージ

ボディ

基本情報だけを取得した場合の出力例を次に示します。

```
{
  "data": [
    {
      "lunId": "CL1-A,1,1",
      "portId": "CL1-A",
      "hostGroupNumber": 1,
      "hostMode": "LINUX/IRIX",
      "lun": 1,
      "ldevId": 1,
      "isCommandDevice": false
    },
    {
      "lunId": "CL1-A,1,2",
      "portId": "CL1-A",
      "hostGroupNumber": 1,
      "hostMode": "LINUX/IRIX",
      "lun": 2,
      "ldevId": 2,
      "isCommandDevice": false
    }
  ]
}
```

すべての項目を取得した場合の出力例を次に示します。

```
{
  "data": [
    {
      "lunId": "CL1-A,1,1",
      "portId": "CL1-A",
      "hostGroupNumber": 1,
      "hostMode": "LINUX/IRIX",
      "lun": 1,
      "ldevId": 1,
      "isCommandDevice": false,
      "luHostReserve": {
        "openSystem": false,
        "persistent": false,
        "pgrKey": false,
        "mainframe": false,
        "acaReserve": false
      }
    }
  ]
}
```

属性	型	説明
lunId	string	LUN のオブジェクト ID
portId	string	ポート番号

属性	型	説明
hostGroupNumber	int	ポート上のホストグループ番号 (iSCSI ターゲットの場合はターゲット ID)
hostMode	string	ホストグループのホストアダプタ設定用のホストモード 取得される値については、ホストグループまたは iSCSI ターゲットの設定を変更する API の説明を参照してください。
lun	int	ホストグループと、マッピングされている LDEV の間の LUN 番号
ldevId	int	LDEV 番号
isCommandDevice	boolean	コマンドデバイスであるかどうかを取得します
luHostReserve	object	LU のホストリザーブの状態 isBasicLunInformation に false を指定した場合、リザーブ状態のときに、次の属性が表示されます。 <ul style="list-style-type: none"> • openSystem (boolean) オープンシステムのリザーブ状態であることを示します。 • persistent (boolean) パーシステントリザーブ状態であることを示します。 • pgrKey (boolean) PGR Key でのリザーブ状態であることを示します。 • mainframe (boolean) Mainframe のリザーブ状態であることを示します。 • acaReserve (boolean) ACA リザーブであることを示します。
hostModeOptions	int[]	ホストグループのホストモードオプション設定用の番号 クエリパラメータに hostGroupNumberList を指定している場合は表示されません。 取得される番号については、マニュアル『オープンシステム構築ガイド』、または『システム構築ガイド』を参照してください。
isAluaEnabled	boolean	ALUA の設定が有効かどうか クエリパラメータで lunOption に ALUA を指定した場合だけ取得されます。 <ul style="list-style-type: none"> • true : 有効 • false : 無効
asymmetricAccessState	string	ALUA のパスの優先度 クエリパラメータで lunOption に ALUA を指定した場合だけ取得されます。 <ul style="list-style-type: none"> • Active/Optimized : 優先する • Active/Non-Optimized : 優先しない • Not Supported : サポートしていない

ステータスコード

この操作のリクエストに対するステータスコードについては、HTTP ステータスコードの説明を参照してください。

コード例

基本情報だけを取得する場合

```
curl -v -H "Accept:application/json" -H "Content-Type:application/json" -H "Authorization:Session d7b673af189048468c5af9bcf3b6bb6f" -X GET "https://192.0.2.100/ConfigurationManager/v1/objects/luns?portId=CL1-A&hostGroupNumber=1&isBasicLunInformation=true"
```

すべての項目を取得する場合

```
curl -v -H "Accept:application/json" -H "Content-Type:application/json" -H "Authorization:Session d7b673af189048468c5af9bcf3b6bb6f" -X GET "https://192.0.2.100/ConfigurationManager/v1/objects/luns?portId=CL1-A&hostGroupNumber=1"
```

関連参照

- [1.10 HTTP ステータスコード](#)
- [5.22 ホストグループまたは iSCSI ターゲットの設定を変更する](#)

5.40 特定の LU パスの情報を取得する

指定した LU パスの情報を取得します。

実行権限

ストレージ管理者 (参照)

リクエストライン

```
GET <ベース URL >/v1/objects/luns/<オブジェクト ID >
```

リクエストメッセージ

オブジェクト ID

LU パスの情報取得で取得した lunId の値を指定します。次に示す属性値を連結した形式でも指定できます。

```
<portId >,<hostGroupNumber >,<lun >
```

属性	型	説明
portId	string	(必須) ポート番号
hostGroupNumber	int	(必須) ホストグループ番号 (iSCSI ポートの場合はターゲット ID)
lun	int	(必須) LUN

クエリパラメータ

なし。

ボディ

なし。

レスポンスメッセージ

ボディ

```
{
  "lunId": "CL1-A,1,1",
  "portId": "CL1-A",
  "hostGroupNumber": 1,
  "hostMode": "LINUX/IRIX",
  "lun": 1,
  "ldevId": 1,
  "isCommandDevice": false,
  "luHostReserve": {
    "openSystem": false,
    "persistent": false,
    "pgrKey": false,
    "mainframe": false,
    "acaReserve": false
  },
  "hostModeOptions": [
    2,
    6
  ]
}
```

属性	型	説明
lunId	string	LUN のオブジェクト ID
portId	string	ポート番号
hostGroupNumber	int	ポート上のホストグループ番号 (iSCSI ターゲットの場合はターゲット ID)
hostMode	string	ホストグループのホストアダプタ設定用のホストモード 取得される値については、ホストグループまたは iSCSI ターゲットの設定を変更する API の説明を参照してください。
lun	int	ホストグループと、マッピングされている LDEV の間の LUN 番号
ldevId	int	LDEV 番号
isCommandDevice	boolean	コマンドデバイスであるかどうかが表示されます。
luHostReserve	object	LU のホストリザーブの状態 <ul style="list-style-type: none">• openSystem (boolean) オープンシステムのリザーブ状態であることを示します。• persistent (boolean) パーシステントリザーブ状態であることを示します。• pgrKey (boolean) PGR Key でのリザーブ状態であることを示します。• mainframe (boolean) Mainframe のリザーブ状態であることを示します。• acaReserve (boolean) ACA リザーブであることを示します。
hostModeOptions	int[]	ホストグループのホストモードオプション設定用の番号 取得される番号については、マニュアル『オープンシステム構築ガイド』、または『システム構築ガイド』を参照してください。

ステータスコード

この操作のリクエストに対するステータスコードについては、HTTP ステータスコードの説明を参照してください。

コード例

```
curl -v -H "Accept:application/json" -H "Content-Type:application/json" -H "Authorization:Session d7b673af189048468c5af9bcf3bbbb6f" -X GET https://192.0.2.100/ConfigurationManager/v1/objects/luns/CL1-A,1,1
```

関連参照

- [1.10 HTTP ステータスコード](#)
- [5.22 ホストグループまたは iSCSI ターゲットの設定を変更する](#)

5.41 指定したホストへ ping コマンドを送信する

指定した iSCSI ポートからホストへ ping コマンドを送信して、ストレージシステムとホストの接続状態を確認します。

実行権限

ストレージ管理者 (参照)

リクエストライン

```
POST <ベース URL >/v1/objects/ports/<オブジェクト ID >/actions/ping/invoke
```

リクエストメッセージ

オブジェクト ID

ポートの情報取得で取得した portId の値を指定します。

属性	型	説明
portId	string	(必須) ポート番号

クエリパラメータ

なし。

ボディ

```
{
  "parameters" : {
    "ipAddress" : "192.168.0.100"
  }
}
```

属性	型	説明
ipAddress	string	(必須) 対象ホストの IP アドレス IPv4 または IPv6 の IP アドレスを指定できます。

レスポンスメッセージ

ボディ

```
{
  "transmittedPackets": 5,
  "receivedPackets": 5
}
```

属性	型	説明
transmittedPackets	int	送信パケット数
receivedPackets	int	受信パケット数

Action テンプレート

なし。

ステータスコード

この操作のリクエストに対するステータスコードの意味を次に示します。そのほかのステータスコードについては、HTTP ステータスコードの説明を参照してください。

ステータスコード	メッセージ	説明
503	Service unavailable	ストレージシステム側のポートがビジー状態です。

コード例

```
curl -v -H "Accept:application/json" -H "Content-Type:application/json" -H "Authorization:Session d7b673af189048468c5af9bcf3b6bb6f" -X POST --data-binary @./InputParameters.json https://192.0.2.100/ConfigurationManager/v1/objects/ports/CL1-A/actions/ping/invoke
```

関連参照

- [1.10 HTTP ステータスコード](#)

5.42 LU パスを設定する

指定したポートのホストグループまたは iSCSI ターゲットにある LUN に LDEV をマッピングして、LU パスを設定します。

実行権限

ストレージ管理者 (プロビジョニング)

リクエストライン

```
POST <ベース URL > /v1/objects/luns
```

リクエストメッセージ

オブジェクト ID

なし。

クエリパラメータ

なし。

ボディ

LUN を指定して LU パスを設定する場合のコード例を次に示します。

```
{
  "portIds": ["CL1-A", "CL2-A"],
  "hostGroupNumber": 1,
  "ldevId": 64,
  "lun": 12
}
```

LUN を指定しないで LU パスを設定する場合のコード例を次に示します。

```
{
  "portId": "CL1-A",
  "hostGroupNumber": 1,
  "ldevId": 64
}
```

属性	型	説明
portId	string	(任意) ポート番号 LU パスを 1 つのポートに対して設定する場合に指定します。 この属性は portIds 属性と同時に指定できません。portId 属性または portIds 属性のどちらか一方を必ず指定してください。
portIds	string[]	(任意) ポート番号 LU パスを同時に複数のポートに対して設定する場合に指定します。6 個まで指定できます。 この属性は portId 属性と同時に指定できません。portId 属性または portIds 属性のどちらか一方を必ず指定してください。
hostGroupNumber	int	(必須) ホストグループ番号 (iSCSI ポートの場合はターゲット ID)
lun	int	(任意) LUN 省略した場合、自動で設定されます。 同一の LUN を複数の LDEV に指定することはできません。
ldevId	int	(必須) LDEV 番号を 10 進数で指定します。 1 つの LDEV を同じホストグループ内のほかの LUN にはマッピングできません。

ホストモードオプション 60 が有効なホストグループの場合、portId を指定して lun を省略すると、LUN の自動設定が失敗するおそれがあります。この場合、portIds を指定して実行してください。

レスポンスメッセージ

ボディ

ジョブオブジェクトを返します。affectedResources 以外の属性については、ジョブオブジェクトの説明を参照してください。

属性	説明
affectedResources	作成した LU パスの URL

ステータスコード

この操作のリクエストに対するステータスコードについては、HTTP ステータスコードの説明を参照してください。

コード例

```
curl -v -H "Accept:application/json" -H "Content-Type:application/json" -H "Authorization:Session d7b673af189048468c5af9bcf3bbbbb6f" -X POST --data-binary @./InputParameters.json https://192.0.2.100/ConfigurationManager/v1/objects/luns
```

関連参照

- [1.10 HTTP ステータスコード](#)
- [1.16 ジョブオブジェクト](#)
- [5.39 LU パスの情報を取得する](#)

5.43 ALUA のパスの優先度を設定する

クロスパス構成の global-active device (ファイバチャネル接続) の場合に、ALUA を使用すると、ホストとストレージシステムのパスの優先度を指定できます。

実行権限

ストレージ管理者 (プロビジョニング)

リクエストライン

```
POST <ベース URL > /v1/services/lun-service/actions/change-asymmetric-access-state/invoke
```

リクエストメッセージ

オブジェクト ID

なし。

クエリパラメータ

なし。

ボディ

```
{
  "parameters": {
    "portId" : "CL1-A",
    "hostGroupNumber" : 1,
    "asymmetricAccessState" : "Active/Optimized"
  }
}
```

属性	型	説明
portId	string	(必須) ポート番号
hostGroupNumber	int	(必須) ホストグループ番号
asymmetricAccessState	string	(必須) ALUA のパスの優先度 <ul style="list-style-type: none"> Active/Optimized : 優先する Active/Non-Optimized : 優先しない

レスポンスメッセージ

ボディ

ジョブオブジェクトを返します。affectedResources 以外の属性については、ジョブオブジェクトの説明を参照してください。

属性	説明
affectedResources	LU パスの情報を取得する URL ALUA のパスの優先度の設定は、LU パスの情報を取得する API でクエリパラメータに lunOption=ALUA を指定すると取得できます。

Action テンプレート

なし。

ステータスコード

この操作のリクエストに対するステータスコードについては、HTTP ステータスコードの説明を参照してください。

コード例

```
curl -v -H "Accept:application/json" -H "Content-Type:application/json" -H "Authorization:Session d7b673af189048468c5af9bcf3b6bb6f" -X POST --data-binary @./InputParameters.json https://192.0.2.100/ConfigurationManager/v1/services/lun-service/actions/change-asymmetric-access-state/invoke
```

5.44 LU パスを削除する

指定したポートのホストグループまたは iSCSI ターゲットに定義されている LU パスを削除します。

実行権限

ストレージ管理者 (プロビジョニング)

リクエストライン

```
DELETE <ベース URL >/v1/objects/luns/<オブジェクト ID >
```

リクエストメッセージ

オブジェクト ID

LU パスの情報取得で取得した lunId の値を指定します。次に示す属性値を連結した形式でも指定できます。

```
<portId > , <hostGroupNumber > , <lun >
```

属性	型	説明
portId	string	(必須) ポート番号
hostGroupNumber	int	(必須) ホストグループ番号 (iSCSI ポートの場合はターゲット ID)
lun	int	(必須) LUN

クエリパラメータ

なし。

ボディ

なし。

レスポンスメッセージ

ボディ

ジョブオブジェクトを返します。affectedResources 以外の属性については、ジョブオブジェクトの説明を参照してください。

属性	説明
affectedResources	削除した LU パスの URL

ステータスコード

この操作のリクエストに対するステータスコードについては、HTTP ステータスコードの説明を参照してください。

コード例

```
curl -v -H "Accept:application/json" -H "Content-Type:application/json" -H "Authorization:Session d7b673af189048468c5af9bcf3b6bb6f" -X DELETE https://192.0.2.100/ConfigurationManager/v1/objects/luns/CL1-A,1,64
```

関連参照

- [1.10 HTTP ステータスコード](#)
- [1.16 ジョブオブジェクト](#)
- [5.39 LU パスの情報を取得する](#)

5.45 コマンドデバイスを設定する

指定した LDEV にコマンドデバイスを設定・解除します。また、コマンドデバイスの属性を変更します。



メモ

isSecurityEnabled 属性、isUserAuthenticationEnabled 属性または isDeviceGroupDefinitionEnabled 属性を省略して実行した場合、実行前の設定が有効でも、実行後には設定が無効になります。コマンドデバイスの属性を変更する場合、設定が意図せず無効にならないように指定してください。

実行権限

ストレージ管理者 (プロビジョニング)

リクエストライン

```
POST <ベース URL >/v1/objects/ldevs/<オブジェクト ID >/actions/set-as-command-device/invoke
```

リクエストメッセージ

オブジェクト ID

ボリュームの情報取得で取得した ldevId の値を指定します。

属性	型	説明
ldevId	int	(必須) LDEV 番号を 10 進数で指定します。

クエリパラメータ

なし。

ボディ

コマンドデバイスを設定する場合のコード例を次に示します。

```
{
  "parameters": {
    "isCommandDevice": true
  }
}
```

コマンドデバイスの設定、セキュリティの設定、ユーザ認証およびデバイスグループ情報認証を設定する場合のコード例を次に示します。

```
{
  "parameters": {
    "isCommandDevice": true,
    "isSecurityEnabled": true,
    "isUserAuthenticationEnabled": true,
    "isDeviceGroupDefinitionEnabled": true
  }
}
```

属性	型	説明
isCommandDevice	boolean	(必須) 指定した LDEV をコマンドデバイスにするかどうかを指定します。 <ul style="list-style-type: none"> • true : コマンドデバイスの設定を有効にする • false : コマンドデバイスの設定を解除する
isSecurityEnabled	boolean	(任意) コマンドデバイスのセキュリティの設定を有効にするかどうかを指定します。 <ul style="list-style-type: none"> • true : セキュリティの設定を有効にする • false : セキュリティの設定を無効にする 省略した場合、false が設定されたと見なされます。設定が意図せず無効にならないように指定してください。
isUserAuthenticationEnabled	boolean	(任意) コマンドデバイスのユーザ認証の設定を有効にするかどうかを指定します。 <ul style="list-style-type: none"> • true : ユーザ認証の設定を有効にする • false : ユーザ認証の設定を無効にする 省略した場合、false が設定されたと見なされます。設定が意図せず無効にならないように指定してください。
isDeviceGroupDefinitionEnabled	boolean	(任意) コマンドデバイスのデバイスグループ情報認証の設定を有効にするかどうかを指定します。 <ul style="list-style-type: none"> • true : デバイスグループの情報認証の設定を有効にする • false : デバイスグループの情報認証の設定を無効にする 省略した場合、false が設定されたと見なされます。設定が意図せず無効にならないように指定してください。

レスポンスメッセージ

ボディ

ジョブオブジェクトを返します。affectedResources 以外の属性については、ジョブオブジェクトの説明を参照してください。

属性	説明
affectedResources	コマンドデバイス属性を変更したボリュームの URL

Action テンプレート

```
GET <ベース URL >/v1/objects/ldevs/<オブジェクト ID >/actions/set-as-command-device
```

ステータスコード

この操作のリクエストに対するステータスコードの意味を次に示します。そのほかのステータスコードについては、HTTP ステータスコードの説明を参照してください。

ステータスコード	メッセージ	説明
412	Precondition Failed	LDEV が次のどれかの条件を満たすため、指定されたアクションを実行できません。

ステータスコード	メッセージ	説明
		<ul style="list-style-type: none"> Thin Image の仮想ボリュームとして使用されている Quorum ディスクとして使用されている システムディスクとして使用されている 重複排除システムデータボリューム (フィンガープリント) として使用されている プールボリュームとして使用されている Volume Migration で使用されている

コード例

Action テンプレートを取得する場合

```
curl -v -H "Accept:application/json" -H "Content-Type:application/json" -H "Authorization:Session d7b673af189048468c5af9bcf3bbbb6f" -X GET https://192.0.2.100/ConfigurationManager/v1/objects/ldevs/1/actions/set-as-command-device
```

Action テンプレートを取得してリクエストを実行する場合

```
curl -v -H "Accept:application/json" -H "Content-Type:application/json" -H "Authorization:Session d7b673af189048468c5af9bcf3bbbb6f" -X POST --data-binary @./InputParameters.json https://192.0.2.100/ConfigurationManager/v1/objects/ldevs/1/actions/set-as-command-device/invoke
```

関連参照

- [1.10 HTTP ステータスコード](#)
- [1.16 ジョブオブジェクト](#)
- [1.19 Action テンプレートオブジェクト](#)
- [5.4 ボリュームの情報を取得する](#)

5.46 MP の情報の一覧を取得する

MP のロケーション情報を一覧で取得します。

実行権限

ストレージ管理者 (参照)

リクエストライン

```
GET <ベース URL >/v1/objects/mps
```

リクエストメッセージ

オブジェクト ID

なし。

クエリパラメータ

なし。

ボディ
なし。

レスポンスメッセージ

ボディ

```
{
  "data": [
    {
      "mpId": 0,
      "mpLocationId": "MP10-00",
      "mpUnitId": "MPU-10",
      "ctl": "ctl1"
    },
    {
      "mpId": 1,
      "mpLocationId": "MP10-01",
      "mpUnitId": "MPU-10",
      "ctl": "ctl1"
    },
    {
      "mpId": 4,
      "mpLocationId": "MP20-00",
      "mpUnitId": "MPU-20",
      "ctl": "ctl2"
    },
    {
      "mpId": 5,
      "mpLocationId": "MP20-01",
      "mpUnitId": "MPU-20",
      "ctl": "ctl2"
    }
  ]
}
```

属性	型	説明
mpId	int	MP の ID
mpLocationId	string	MP ロケーション番号
mpUnitId	string	MP ユニット ID
ctl	string	コントローラのロケーション情報
cbx	int	CBX の番号 ストレージシステムが VSP E シリーズ、VSP G150、G350、G370、G700、G900、VSP F350、F370、F700、F900 の場合は、無効な値を示す-1 が出力されます。

ステータスコード

この操作のリクエストに対するステータスコードについては、HTTP ステータスコードの説明を参照してください。

コード例

```
curl -v -H "Accept:application/json" -H "Content-Type:application/json" -H "Authorization:Session d7b673af189048468c5af9bcf3b66b6f" -X GET https://192.0.2.100/ConfigurationManager/v1/objects/mps
```

関連参照

- [1.10 HTTP ステータスコード](#)

5.47 LU パスを指定してホストリザーブ状態を解除する

指定した LU パ스에 マッピングされている LU のホストリザーブ状態を解除します。この API は、障害などでホストリザーブ状態が解除できず LU に残ってしまった場合などに使用します。

実行権限

ストレージ管理者 (システムリソース管理)

リクエストライン

```
POST <ベース URL >/v1/objects/luns/<オブジェクト ID >/actions/release-lu-host-reserve/invoke
```

リクエストメッセージ

オブジェクト ID

LU パスの情報取得で取得した lunId の値を指定します。次に示す属性値を連結した形式でも指定できます。

```
<portId >,<hostGroupNumber >,<lun >
```

属性	型	説明
portId	string	(必須) ポート番号
hostGroupNumber	int	(必須) ホストグループ番号 (iSCSI ポートの場合はターゲット ID)
lun	int	(必須) LUN

クエリパラメータ

なし。

ボディ

なし。

レスポンスメッセージ

ボディ

ジョブオブジェクトを返します。affectedResources 以外の属性については、ジョブオブジェクトの説明を参照してください。

属性	説明
affectedResources	ホストリザーブ状態を解除した LU パスの URL

Action テンプレート

なし。

ステータスコード

この操作のリクエストに対するステータスコードについては、HTTP ステータスコードの説明を参照してください。

コード例

```
curl -v -H "Content-type:application/json" -H "Accept:application/json" -H "Authorization:Session d7b673af189048468c5af9bcf3b66b6f" -X POST https://192.0.2.100/ConfigurationManager/v1/objects/luns/CL1-A,1,0/actions/release-lu-host-reserve/invoke -d ""
```

関連参照

- [1.10 HTTP ステータスコード](#)
- [1.16 ジョブオブジェクト](#)
- [5.39 LU パスの情報を取得する](#)

5.48 ホストグループを指定してホストリザーブ状態を解除する

指定したホストグループまたは iSCSI ターゲットにマッピングされているすべての LU に対して、ホストリザーブ状態を解除します。この API は、障害などでホストリザーブ状態が解除しきれず LUに残ってしまった場合などに使用します。

実行権限

ストレージ管理者 (システムリソース管理)

リクエストライン

```
POST <ベース URL >/v1/objects/host-groups/<オブジェクト ID >/actions/release-lu-host-reserves/invoke
```

リクエストメッセージ

オブジェクト ID

ホストグループまたは iSCSI ターゲットの情報取得で取得した hostGroupId の値を指定します。次のように属性値を連結した形式でも指定できます。

```
<portId >,<hostGroupNumber >
```

属性	型	説明
portId	string	(必須) ポート番号
hostGroupNumber	int	(必須) ポート上のホストグループ番号 (iSCSI ターゲットの場合はターゲット ID)

クエリパラメータ

なし。

ボディ
なし。

レスポンスメッセージ

ボディ

ジョブオブジェクトを返します。ジョブオブジェクトの説明を参照してください。この API は `affectedResources` を表示しません。ホストリザーブ状態が解除されたかどうかは、次の URL で確認してください。<ポート番号>および<ホストグループ番号>には、オブジェクト ID に指定したポート番号およびホストグループ番号（またはターゲット ID）を指定します。

```
GET <ベース URL >/v1/objects/luns?portId=<ポート番号>&hostGroupNumber=
<ホストグループ番号>
```

Action テンプレート

なし。

ステータスコード

この操作のリクエストに対するステータスコードについては、HTTP ステータスコードの説明を参照してください。

コード例

```
curl -v -H "Content-type:application/json" -H "Accept:application/json" -
H "Authorization:Session d7b673af189048468c5af9bcf3bbbb6f" -X POST
https://192.0.2.100/ConfigurationManager/v1/objects/host-groups/CL1-A,1/
actions/release-lu-host-reserves/invoke -d ""
```

関連参照

- [1.10 HTTP ステータスコード](#)
- [1.16 ジョブオブジェクト](#)
- [5.18 ホストグループまたは iSCSI ターゲットの情報を取得する](#)
- [5.39 LU パスの情報を取得する](#)

6

プールの管理

この章では、REST API で実行するプールの管理について説明します。

- 6.1 プールとは
- 6.2 プールの情報を取得する
- 6.3 特定のプールの情報を取得する
- 6.4 プールを作成する
- 6.5 プールの設定を変更する
- 6.6 プールを拡張する
- 6.7 プールを縮小する
- 6.8 プールの性能モニタリングをする
- 6.9 階層再配置をする
- 6.10 プールの閉塞を解除する
- 6.11 プール単位で容量削減機能を初期化する
- 6.12 プールを削除する

6.1 プールとは

プールとは、複数の LDEV を統合して作成する仮想的な領域です。プールから仮想ボリュームを作成して、ボリューム割り当てやペア作成などに利用します。

仮想ボリュームは、物理ドライブの容量以上のボリュームを作成したり、必要に応じて拡張、縮小したりできます。ストレージシステムのリソースを有効に活用できるため、ドライブ増設に伴う設定も軽減します。また、複数の物理ボリュームを統合することで、複数のドライブにデータを分散して格納するため、ドライブの稼働効率の向上にもつながります。

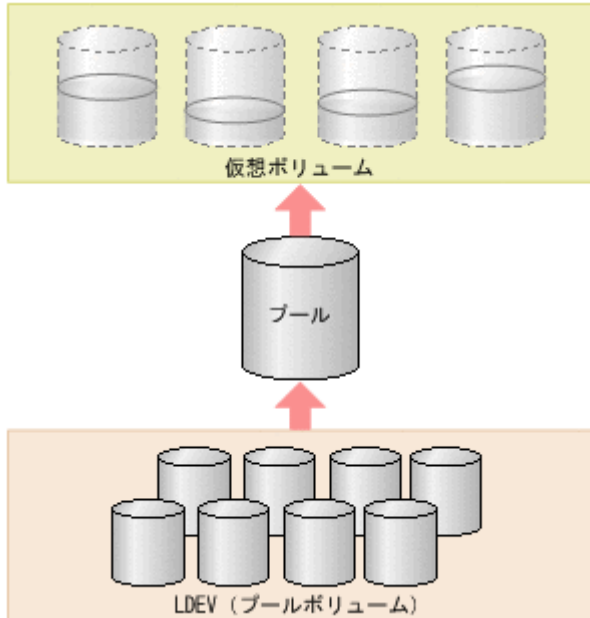

REST API では、HDP プール、HDT プール、および Thin Image プールを作成します。このマニュアルでは、HDP プールと HDT プールを区別しない場合は DP プールと表記します。

REST API で実行するプールの操作を次に示します。

- プールの作成
LDEV を指定して、DP プールまたは Thin Image プールを作成します。プールの使用率が一定の割合を超えたときに警告を通知するためのしきい値も設定できます。DP プールは仮想ボリュームの作成、Thin Image プールはスナップショットデータの格納に利用します。HDP プールをスナップショットデータの格納先として利用することもできます。
- プールの設定の変更
プールの種別を HDP プールから HDT プールに変更したり、DP プールまたは Thin Image プールの使用率のしきい値や、DP プールの容量に対する仮想ボリュームの予約率を変更したりします。
- プールの拡張
DP プールまたは Thin Image プールに LDEV を追加して、容量を拡張します。
- プールの縮小
DP プールまたは Thin Image プールを構成する LDEV を削除して、容量を縮小します。
- HDT プールの性能モニタリング
HDT プールのデータが適切に配置されるように、HDT プールのモニタリングを任意のタイミングで開始または停止します。
- HDT プールの階層再配置

性能モニタリングの情報を基にして、HDT プールのデータを適切な階層へ再配置します。

- プールの閉塞解除
障害などから回復した DP プールまたは Thin Image プールの閉塞を解除します。
- プールの削除
不要になった DP プールまたは Thin Image プールを削除します。
- プールの情報取得
DP プールまたは Thin Image プールの情報を取得します。

プールの作成は、ボリューム割り当てや Thin Image ペア作成の操作の流れの中で実行します。そのほかのプール操作は、プールの状況に応じて実行します。

HDP (Dynamic Provisioning) および HDT (Dynamic Tiering) についての詳細は、マニュアル『オープンシステム構築ガイド』または『システム構築ガイド』を参照してください。

関連参照

- [5.6 ボリュームを作成する](#)
- [9.9 Thin Image ペアを作成する](#)
- [6.2 プールの情報を取得する](#)

6.2 プールの情報を取得する

プールの状態、使用率、しきい値などの情報を取得します。

実行権限

ストレージ管理者 (参照)

リクエストライン

```
GET <ベース URL >/v1/objects/pools
```

リクエストメッセージ

オブジェクト ID

なし。

クエリパラメータ

指定した条件で実行結果をフィルタリングしたり、プールの詳細な情報を追加で取得したりできます。

- 実行結果をフィルタリングする場合

パラメータ	型	フィルタ条件
poolType	string	(任意) 情報を取得するプール種別 指定できる値を次に示します。 <ul style="list-style-type: none">• DP : DP プールの情報を取得する• HTI : Thin Image プールの情報を取得する 省略した場合、すべてのプールの情報を取得します。

- 詳細情報を追加して取得する場合

パラメータ	型	説明
detailInfoType	string	<p>(任意) 取得する詳細情報のタイプ 複数指定する場合は、コンマで区切ります。 実行結果をフィルタリングするパラメータと組み合わせて使うこともできます。</p> <ul style="list-style-type: none"> • FMC ドライブタイプが SSD (FMC) のパリティグループに属するプールボリュームから構成されるプールについて、容量拡張の詳細な情報を追加します。 • tierPhysicalCapacity HDT プールの物理容量について、階層ごとに情報を追加します。 取得結果はレスポンスボディの tiers 属性に追加して表示されます。 • efficiency プールの利用効率を上げるための機能 (容量削減機能 (dedupe and compression)、容量拡張機能、スナップショットによるバックアップ、Dynamic Provisioning による容量仮想化) による容量消費の節減効果 (合計効果) について、詳細な情報を追加します。 • formattedCapacity プールのフォーマット済み容量のサイズの情報を追加します。 • class ストレージシステムのキャッシュからの付加情報を追加します。 ストレージシステムが VSP 5000 シリーズの場合に指定できます。 最新の情報を取得する場合、事前にストレージシステムの構成情報のキャッシュを更新する API を実行する必要があります。詳細については、「ストレージシステムの構成情報のキャッシュを更新する」の説明を参照してください。 • autoAddPoolVol 容量拡張が有効なパリティグループの圧縮率に応じて、プールボリュームを自動で追加するかどうかの情報を追加します。 • tierDiskType 階層ごとのディスク種別を取得します。 取得結果はレスポンスボディの tiers 属性に追加して表示されます。

ボディ
なし。

レスポンスメッセージ

ボディ

HDP プールの情報を取得した場合の出力例を次に示します。

```
{
  "data" : [ {
    "poolId" : 5,
    "poolStatus" : "POLN",
    "usedCapacityRate" : 1,
    "usedPhysicalCapacityRate" : 1,
    "snapshotCount" : 0,
    "poolName" : "pool_5",
    "availableVolumeCapacity" : 32042850,
    "availablePhysicalVolumeCapacity" : 20006364,
    "totalPoolCapacity" : 32066496,
    "totalPhysicalCapacity" : 20009724,
    "numOfLdevs" : 11,
    "firstLdevId" : 2304,
```

```

"warningThreshold" : 70,
"depletionThreshold" : 80,
"virtualVolumeCapacityRate" : -1,
"isMainframe" : false,
"isShrinking" : false,
"locatedVolumeCount" : 13,
"totalLocatedCapacity" : 79951368,
"blockingMode" : "NB",
"totalReservedCapacity" : 0,
"reservedVolumeCount" : 0,
"poolType" : "HDP",
"duplicationLdevIds" : [ 65269, 65268, 65267, 65266, 65265,
65264, 65263, 65262 ],
"duplicationNumber" : 8,
"dataReductionAccelerateCompCapacity" : 206783585,
"dataReductionCapacity" : 205901472,
"dataReductionBeforeCapacity" : 210117216,
"dataReductionAccelerateCompRate" : 87,
"duplicationRate" : 42,
"compressionRate" : 44,
"dataReductionRate" : 97,
"dataReductionAccelerateCompIncludingSystemData" : {
  "isReductionCapacityAvailable" : true,
  "reductionCapacity" : 228372480,
  "isReductionRateAvailable" : true,
  "reductionRate" : 97
},
"dataReductionIncludingSystemData" : {
  "isReductionCapacityAvailable" : true,
  "reductionCapacity" : 186826752,
  "isReductionRateAvailable" : true,
  "reductionRate" : 79
},
"snapshotUsedCapacity" : 0,
"suspendSnapshot" : true,
"capacitiesExcludingSystemData" : {
  "usedVirtualVolumeCapacity" : 235253760,
  "compressedCapacity" : 0,
  "dedupedCapacity" : 101035296,
  "reclaimedCapacity" : 129142560,
  "systemDataCapacity" : 43351104,
  "preUsedCapacity" : 234393600,
  "preCompressedCapacity" : 0,
  "preDedupredCapacity" : 105247408
}
}
}
}

```

DP プールの場合

属性	型	説明
poolId	int	プールのオブジェクト ID
poolName	string	プール名
poolType	string	プール種別 <ul style="list-style-type: none"> HDP : HDP プール HDT : HDT プール RT : active flash 用のプール DM : データダイレクトマップ属性の HDP プール
poolStatus	string	プールの次の状態を表示します。 <ul style="list-style-type: none"> POLN : 正常 (Pool Normal) POLF : しきい値を超えたオーバーフロー状態 (Pool Full)

属性	型	説明
		<ul style="list-style-type: none"> • POLS:しきい値を超えたオーバーフロー状態で閉塞している (Pool Suspend) • POLE: 障害状態で閉塞している (Pool failure) プールの状態が POLE の場合、プールの情報を取得できません。
usedCapacityRate	int	プールの使用率 (%) 論理容量の使用率 (%) を示します。
usedPhysicalCapacityRate	int	物理容量の使用率 (%)
availableVolumeCapacity	long	ボリュームデータに使用できる容量 (MB) 論理容量の空き容量 (MB) を示します。
availablePhysicalVolumeCapacity	long	物理容量の空き容量 (MB)
totalPoolCapacity	long	プールの総容量 (MB) 論理容量の合計 (MB) を示します。
totalPhysicalCapacity	long	物理容量の合計 (MB)
numOfLdevs	int	プールを構成する LDEV 数
firstLdevId	int	プールを構成する LDEV の第 1 の番号
warningThreshold	int	プールに設定されている警告しきい値
depletionThreshold	int	プールに設定されている枯渇しきい値
suspendSnapshot	boolean	枯渇しきい値を超過した場合に、Thin Image ペアを中断するかどうか <ul style="list-style-type: none"> • true: 枯渇しきい値超過時に Thin Image ペアを中断する • false: 枯渇しきい値超過時に Thin Image ペアを中断しない
virtualVolumeCapacityRate	int	プール容量に対する仮想ボリュームの最大予約率 無制限が設定されている場合、-1 が出力されます。 VSP G150、G350、G370、G700、G900、VSP F350、F370、F700、F900 の場合、無効な値を示す-1 が出力されます。
isShrinking	boolean	プールが縮小中 (シュリンク中) であるかどうかが表示されます。 <ul style="list-style-type: none"> • true: プールが縮小中である • false: プールが縮小中でない
locatedVolumeCount	int	プールにマッピングされた DP ボリュームの合計数
totalLocatedCapacity	long	プールにマッピングされたすべての DP ボリュームの合計容量 (MB) この属性値は、制御領域を含みません。
snapshotCount	int	プールにマッピングされたスナップショットデータの合計数
snapshotUsedCapacity	long	プールにマッピングされたすべてのスナップショットデータの使用量 (MB)
blockingMode	string	仮想ボリューム保護機能の設定 DP プールが満杯か、または DP プールボリュームが閉塞している場合に、対象の DP プールを使用してい

属性	型	説明
		<p>る DP ボリュームを読み書きできるかどうかが表示されます。</p> <ul style="list-style-type: none"> PF : Pool Full DP プールが満杯の場合、読み書きできない DP プールボリュームが閉塞している場合、読み書きできる PB : Pool vol Blockade DP プールボリュームが閉塞している場合、読み書きできない DP プールが満杯の場合、読み書きできる FB : Full or Blockade DP プールが満杯または DP プールボリュームが閉塞している場合、読み書きできない NB : No Blocking DP プールが満杯または DP プールボリュームが閉塞している場合でも、対象の DP ボリュームを読み書きできる
totalReservedCapacity	long	<p>DP プールに関連づけられた DP ボリュームのページ予約容量の合計 (MB)</p> <p>ページ予約機能をサポートしていない構成の場合は表示されません。</p>
reservedVolumeCount	int	<p>DP プールに関連づけられた、ページ予約の設定が有効なボリューム数</p> <p>ページ予約機能をサポートしていない構成の場合は表示されません。</p>
poolActionMode	string	<p>プールの実行モード</p> <ul style="list-style-type: none"> DEF : REST API サーバからモニタの開始、終了を指示し、DKC 自動計算で階層の範囲設定を行うモード AUT : 時刻指定でモニタを開始、終了し、DKC 自動計算で階層の範囲設定を行うモード (Storage Navigator で指定します)
monitoringMode	string	<p>性能モニタリングの実行モード (モニタモード)</p> <ul style="list-style-type: none"> PM : 周期モード (Period Mode) CM : 継続モード (Continuous Mode)
tierOperationStatus	string	<p>性能モニタリングおよび階層再配置の稼働状態を表示</p> <ul style="list-style-type: none"> STP : 性能モニタリングおよび階層再配置が停止状態 RLC : 性能モニタリングが停止状態、階層再配置は稼働状態 MON : 性能モニタリングが稼働状態、階層再配置は停止状態 RLM : 性能モニタリングおよび階層再配置が稼働状態
dat	string	<p>モニタ情報の状態</p> <ul style="list-style-type: none"> VAL : 有効 INV : 無効

属性	型	説明
tiers	object[]	<ul style="list-style-type: none"> • PND : 計算中 <p>HDT プールの階層に関する次の属性が階層ごとに表示されます。</p> <ul style="list-style-type: none"> • tierNumber (int) 階層の番号 • tierLevelRange (string) 階層の下限值 1 時間当たりの I/O 数 (IOPH) で表示されます。 • tierDeltaRange (string) 階層のデルタ値 1 時間当たりの I/O 数 (IOPH) で表示されます。 • diskType (string) 階層ごとのディスク種別 <ul style="list-style-type: none"> ◦ SCM ◦ SSD ◦ SAS_7200 ◦ SAS_10000 ◦ SAS_15000 ◦ SATA_7200 ◦ EXTERNAL_LOW ◦ EXTERNAL_MIDDLE ◦ EXTERNAL_HIGH ◦ MIXED クエリパラメータで detailInfoType に tierDiskType を指定して実行した場合に表示されます。 • tierUsedPhysicalCapacity (long) 階層の物理容量の使用量 (MB) クエリパラメータで detailInfoType に tierPhysicalCapacity を指定して実行した場合に表示されます。 • tierTotalPhysicalCapacity (long) 階層の物理容量の合計 (MB) クエリパラメータで detailInfoType に tierPhysicalCapacity を指定して実行した場合に表示されます。 • tierUsedCapacity (long) 階層の論理容量の使用量 (MB) • tierTotalCapacity (long) 階層の論理容量の合計 (MB) • tablespaceRate (int) 新規割り当て用の空き領域率 • performanceRate (int) 性能稼働率 • progressOfReplacing (int) 階層再配置の進捗率 次に示す階層再配置の稼働状態の進捗率が 0～99 の値で表示されます。

属性	型	説明
		<ul style="list-style-type: none"> tierOperationStatus 属性の値が RLC または RLM の場合：再配置（実行中）の進捗率 tierOperationStatus 属性の値が STP または MON の場合：再配置（中断中）の進捗率 階層再配置が実行されていない状態、または階層再配置が終了した状態の場合、100 が表示されません。 <ul style="list-style-type: none"> bufferRate (int) 再配置用バッファ領域率
duplicationLdevIds	int[]	重複排除用システムデータボリュームの LDEV 番号
duplicationNumber	int	重複排除用システムデータボリューム数
dataReductionAccelerateCompCapacity	long	容量削減機能（dedupe and compression）または容量拡張機能によって削減された容量（ブロック単位） 削減後の容量には、ストレージシステムが生成するメタデータやガベージデータは含まれません。
dataReductionCapacity	long	容量削減機能（圧縮および重複排除）によって削減された容量（ブロック単位） 削減後の容量には、ストレージシステムが生成するメタデータやガベージデータは含まれません。
dataReductionBeforeCapacity	long	容量削減機能（圧縮および重複排除）によって削減される前の容量（ブロック単位）
dataReductionAccelerateCompRate	int	容量削減機能（圧縮および重複排除）または容量拡張機能によって削減された容量の割合（%） 削減後の容量には、ストレージシステムが生成するメタデータやガベージデータは含まれません。
dataReductionRate	int	容量削減機能（圧縮および重複排除）によって削減された容量の割合（%） 削減後の容量には、ストレージシステムが生成するメタデータやガベージデータは含まれません。
dataReductionAccelerateCompIncludingSystemData	object	容量削減機能（圧縮および重複排除）または容量拡張機能によって削減された容量に関する属性が表示されます。 これらの属性は、削減後の容量にユーザデータのほかにストレージシステムが生成するメタデータおよびガベージデータを含んだ値で算出されます。 <ul style="list-style-type: none"> isReductionCapacityAvailable (boolean) 容量の削減効果があるかどうか <ul style="list-style-type: none"> true：ある true の場合、reductionCapacity 属性に削減された容量が表示されます。 false：ない（削減後に容量が増加している場合など） reductionCapacity (long) 削減された容量（ブロック単位） isReductionCapacityAvailable 属性が true の場合に表示されます。 isReductionRateAvailable (boolean) 容量の削減効果があるかどうか <ul style="list-style-type: none"> true：ある

属性	型	説明
		<p>true の場合、reductionRate 属性に削減された容量の割合が表示されます。</p> <ul style="list-style-type: none"> ◦ false : ない (削減後に容量が増加している場合など) <ul style="list-style-type: none"> • reductionRate (int) 削減された容量の割合 (%) isReductionRateAvailable 属性が true の場合に表示されます。
dataReductionIncludingSystemData	object	<p>容量削減機能 (圧縮および重複排除) によって削減された容量に関する属性が表示されます。これらの属性は、削減後の容量にユーザデータのほかにストレージシステムが生成するメタデータおよびガベージデータを含んだ値で算出されます。</p> <ul style="list-style-type: none"> • isReductionCapacityAvailable (boolean) 容量の削減効果があるかどうか <ul style="list-style-type: none"> ◦ true : ある true の場合、reductionCapacity 属性に削減された容量が表示されます。 ◦ false : ない (削減後に容量が増加している場合など) • reductionCapacity (long) 削減された容量 (ブロック単位) isReductionCapacityAvailable 属性が true の場合に表示されます。 • isReductionRateAvailable (boolean) 容量の削減効果があるかどうか <ul style="list-style-type: none"> ◦ true : ある true の場合、reductionRate 属性に削減された容量の割合が表示されます。 ◦ false : ない (削減後に容量が増加している場合など) • reductionRate (int) 削減された容量の割合 (%) isReductionRateAvailable 属性が true の場合に表示されます。
capacitiesExcludingSystemData	object	<p>容量削減機能 (dedupe and compression) によって削減された容量に関する属性が表示されます。</p> <ul style="list-style-type: none"> • usedVirtualVolumeCapacity (long) 仮想ボリュームの使用量 (ブロック単位) 重複排除用システムデータボリュームの使用量は含まれません。 • compressedCapacity (long) 圧縮によって削減された容量 (ブロック単位) ストレージシステムが生成するメタデータおよびガベージデータの容量は含まれません。 • dedupedCapacity (long) 重複排除によって削減された容量 (ブロック単位) ストレージシステムが生成するメタデータおよびガベージデータの容量は含まれません。

属性	型	説明
		<ul style="list-style-type: none"> reclaimedCapacity (long) 固定パターン排除によって削減された容量 (ブロック単位) ストレージシステムが生成するメタデータおよびガベージデータの容量は含まれません。 systemDataCapacity (long) システムデータ消費量 (ブロック単位) ストレージシステムが生成するメタデータおよびガベージデータの容量が含まれます。 preUsedCapacity (long) 容量削減対象データの削減前の容量 (ブロック単位) preCompressedCapacity (long) 圧縮対象データの圧縮前の容量 (ブロック単位) preDedupredCapacity (long) 重複排除対象データの重複排除前の容量 (ブロック単位)
compressionRate	int	圧縮機能または容量拡張機能によって削減された容量の割合 (%)
duplicationRate	int	重複排除機能によって削減された容量の割合 (%)
isMainframe	boolean	<p>プールがメインフレーム用かオープンシステム用かが表示されます。</p> <ul style="list-style-type: none"> true : メインフレームボリューム用のプール false : オープンボリューム用のプール

Thin Image プールの情報を取得した場合の出力例を次に示します。

```
{
  "data": [ {
    "poolId" : 35,
    "poolStatus" : "POLN",
    "usedCapacityRate" : 1,
    "usedPhysicalCapacityRate" : 1,
    "snapshotCount" : 2,
    "poolName" : "pool_35",
    "availableVolumeCapacity" : 46704,
    "availablePhysicalVolumeCapacity" : 46704,
    "totalPoolCapacity" : 46998,
    "totalPhysicalCapacity" : 46998,
    "numOfLdevs" : 1,
    "firstLdevId" : 18952,
    "warningThreshold" : 80,
    "virtualVolumeCapacityRate" : -1,
    "isMainframe" : false,
    "isShrinking" : false,
    "poolType" : "HTI",
    "capacitiesExcludingSystemData" : {
      "usedVirtualVolumeCapacity" : 602112
    }
  } ]
}
```

Thin Image プールの場合

属性	型	説明
poolId	int	プールのオブジェクト ID

属性	型	説明
poolName	string	プール名
poolType	string	プール種別を表示します。 HTI : Thin Image プール
poolStatus	string	プールの次の状態を表示します。 <ul style="list-style-type: none"> • POLN : 正常 (Pool Normal) • POLF : しきい値を超えたオーバーフロー状態 (Pool Full) • POLS : しきい値を超えたオーバーフロー状態で閉塞している (Pool Suspend) • POLE : 障害状態で閉塞している (Pool failure) プールの状態が POLE の場合、プールの情報を取得できません。
usedCapacityRate	int	プールの使用率 (%) 論理容量の使用率 (%) を示します。
usedPhysicalCapacityRate	int	物理容量の使用率 (%)
snapshotCount	int	プールにあるボリューム数
availableVolumeCapacity	long	ボリュームデータに使用できる容量 (MB) 論理容量の空き容量 (MB) を示します。
availablePhysicalVolumeCapacity	long	物理容量の空き容量 (MB)
totalPoolCapacity	long	プールの総容量 (MB) 論理容量の合計 (MB) を示します。
totalPhysicalCapacity	long	物理容量の合計 (MB)
numOfLdevs	int	プールを構成する LDEV 数
firstLdevId	int	プールを構成する LDEV の第 1 の番号 (昇順の先頭番号ではない)
warningThreshold	int	プールに設定されている警告しきい値
virtualVolumeCapacityRate	int	無効な値を示す -1 が出力されます。
isShrinking	boolean	プールが縮小中 (シュリンク中) であるかどうかが表示されます。 <ul style="list-style-type: none"> • true : プールが縮小中である • false : プールが縮小中でない
isMainframe	boolean	プールがメインフレーム用かオープンシステム用かが表示されます。 <ul style="list-style-type: none"> • true : メインフレームボリューム用のプール • false : オープンボリューム用のプール
capacitiesExcludingSystemData	object	容量消費の節減効果に関する属性が表示されます。 <ul style="list-style-type: none"> • usedVirtualVolumeCapacity (long) 仮想ボリュームの使用量 (ブロック単位) 重複排除用システムデータボリュームの使用量は含まれません。

容量拡張の詳細情報を取得した場合の出力例を次に示します。

```
{
  "data" : [ {
```

```

"poolId" : 40,
"poolStatus" : "POLN",
"usedCapacityRate" : 0,
"usedPhysicalCapacityRate" : 0,
"snapshotCount" : 0,
"poolName" : "pool_40",
"availableVolumeCapacity" : 46998,
"availablePhysicalVolumeCapacity" : 46998,
"usedPhysicalCapacity" : 0,
"totalPoolCapacity" : 46998,
"totalPhysicalCapacity" : 46998,
"numOfLdevs" : 1,
"firstLdevId" : 4095,
"warningThreshold" : 70,
"depletionThreshold" : 80,
"virtualVolumeCapacityRate" : -1,
"isMainframe" : false,
"isShrinking" : false,
"locatedVolumeCount" : 6,
"totalLocatedCapacity" : 21672,
"blockingMode" : "NB",
"totalReservedCapacity" : 0,
"reservedVolumeCount" : 0,
"poolType" : "HDP",
"duplicationNumber" : 0,
"dataReductionAccelerateCompCapacity" : 0,
"dataReductionCapacity" : 0,
"dataReductionBeforeCapacity" : 0,
"dataReductionAccelerateCompRate" : 0,
"duplicationRate" : 0,
"compressionRate" : 0,
"dataReductionRate" : 0,
"dataReductionAccelerateCompIncludingSystemData" : {
  "isReductionCapacityAvailable" : true,
  "reductionCapacity" : 0,
  "isReductionRateAvailable" : false
},
"dataReductionIncludingSystemData" : {
  "isReductionCapacityAvailable" : true,
  "reductionCapacity" : 0,
  "isReductionRateAvailable" : false
},
"snapshotUsedCapacity" : 0,
"suspendSnapshot" : true,
"availablePhysicalFMCPoolVolumesCapacity" : 46998,
"usedPhysicalFMCPoolVolumesCapacity" : 4590,
"availableFMCPoolVolumesCapacity" : 46998,
"usedFMCPoolVolumesCapacity" : 46998,
"fmcPoolVolumesCapacitySaving" : 42407,
"fmcPoolVolumesCapacitySavingRate" : 90,
"fmcPoolVolumesCapacityExpansionRate" : 100,
"usedFMCLogicalPoolVolumesCapacity" : 0,
"capacitiesExcludingSystemData" : {
  "usedVirtualVolumeCapacity" : 0,
  "compressedCapacity" : 0,
  "dedupedCapacity" : 0,
  "reclaimedCapacity" : 0,
  "systemDataCapacity" : 0,
  "preUsedCapacity" : 0,
  "preCompressedCapacity" : 0,
  "preDedupredCapacity" : 0
}
} ]
}

```

容量拡張の詳細情報を取得した場合

プールを構成するプールボリュームのドライブタイプが SSD (FMC) のとき、クエリパラメータで detailInfoType に FMC を指定して実行すると、次の情報も取得されます。

属性	型	説明
usedPhysicalCapacity	long	物理容量の使用量 (MB) 容量拡張機能が有効なプールボリュームから構成されるプールの場合、圧縮されたデータ容量が使用量に含まれます。
availablePhysicalFMCPoolVolumesCapacity	long	容量拡張機能が有効なプールボリュームの物理容量の合計 (MB) プールを構成するボリュームのうち、容量拡張機能が有効なプールボリュームで書き込みが保証されている容量の合計が表示されます。
usedPhysicalFMCPoolVolumesCapacity	long	容量拡張機能が有効なプールボリュームの物理容量の使用量 (MB) プールを構成するボリュームのうち、容量拡張機能が有効なプールボリュームの圧縮後の使用量が表示されます。
usedFMCLogicalPoolVolumesCapacity	long	容量拡張機能が有効なプールボリュームの論理容量の使用量 (MB) プールを構成するボリュームのうち、容量拡張機能が有効なプールボリュームの圧縮後の使用量が表示されます。
availableFMCPoolVolumesCapacity	long	容量拡張機能が有効なプールボリュームの容量の合計 (MB) プールを構成するボリュームのうち、容量拡張機能が有効なプールボリュームの容量の合計が表示されます。
usedFMCPoolVolumesCapacity	long	容量拡張機能が有効なプールボリュームの容量の使用量 (MB) プールを構成するボリュームのうち、容量拡張機能が有効なプールボリュームの使用量が表示されます。
fmcPoolVolumesCapacitySaving	long	容量拡張機能が有効なプールボリュームの容量のデータ削減量 (MB) プールを構成するボリュームのうち、容量拡張機能が有効なプールボリュームでデータが圧縮によって削減された容量が表示されます。
fmcPoolVolumesCapacitySavingRate	int	容量拡張機能が有効なプールボリュームの容量のデータ削減率 (%) プールを構成するボリュームのうち、容量拡張機能が有効なプールボリュームについて usedFMCPoolVolumesCapacity に対する fmcPoolVolumesCapacitySaving の割合が%で表示されます。
fmcPoolVolumesCapacityExpansionRate	int	容量拡張機能が有効なプールボリュームの容量の拡張率 (%) availablePhysicalFMCPoolVolumesCapacity に対する availableFMCPoolVolumesCapacity の割合が%で表示されます。

合計効果の詳細情報を取得した場合の出力例を次に示します。

```
{
  "data" : [ {
    "poolId" : 32,
    "poolStatus" : "POLN",
    "usedCapacityRate" : 49,
```



```

"usedPhysicalCapacityRate" : 49,
"snapshotCount" : 0,
"poolName" : "pool_32",
"availableVolumeCapacity" : 8190,
"availablePhysicalVolumeCapacity" : 8190,
"totalPoolCapacity" : 16254,
"totalPhysicalCapacity" : 16254,
"numOfLdevs" : 1,
"firstLdevId" : 2229,
"warningThreshold" : 70,
"depletionThreshold" : 80,
"virtualVolumeCapacityRate" : -1,
"isMainframe" : false,
"isShrinking" : false,
"locatedVolumeCount" : 11,
"totalLocatedCapacity" : 67173456,
"blockingMode" : "NB",
"totalReservedCapacity" : 0,
"reservedVolumeCount" : 0,
"poolType" : "HDP",
"duplicationLdevIds" : [ 49098, 49097, 49096, 49095, 49094,
49093, 49092, 49091 ],
"duplicationNumber" : 8,
"dataReductionAccelerateCompCapacity" : 17174250,
"dataReductionCapacity" : 17174250,
"dataReductionBeforeCapacity" : 17175552,
"dataReductionAccelerateCompRate" : 89,
"duplicationRate" : 5,
"compressionRate" : 84,
"dataReductionRate" : 99,
"dataReductionAccelerateCompIncludingSystemData" : {
  "isReductionCapacityAvailable" : true,
  "reductionCapacity" : 2580480,
  "isReductionRateAvailable" : true,
  "reductionRate" : 13
},
"dataReductionIncludingSystemData" : {
  "isReductionCapacityAvailable" : true,
  "reductionCapacity" : 2580480,
  "isReductionRateAvailable" : true,
  "reductionRate" : 14
},
"snapshotUsedCapacity" : 0,
"suspendSnapshot" : true,
"efficiency" : {
  "isCalculated" : true,
  "totalRatio" : "112.52",
  "compressionRatio" : "17.07",
  "snapshotRatio" : "-",
  "provisioningRate" : "84",
  "calculationStartTime" : "2016-07-31T20:32:47Z",
  "calculationEndTime" : "2016-07-31T20:41:09Z",
  "dedupeAndCompression" : {
    "totalRatio" : "18.47",
    "compressionRatio" : "8.61",
    "dedupeRatio" : "2.03",
    "reclaimRatio" : "1.05"
  },
  "acceleratedCompression" : {
    "totalRatio" : "1.00",
    "compressionRatio" : "1.00",
    "reclaimRatio" : "1.00"
  }
},
"capacitiesExcludingSystemData" : {
  "usedVirtualVolumeCapacity" : 19095552,
  "compressedCapacity" : 15975441,
  "dedupedCapacity" : 1064681,
  "reclaimedCapacity" : 1021936,
  "systemDataCapacity" : 15481578,
  "preUsedCapacity" : 18063360,
  "preCompressedCapacity" : 17041424,
  "preDedupredCapacity" : 1064982
}

```

```

    }
  }
}

```

合計効果の詳細情報を取得した場合

クエリパラメータで `detailInfoType` に `efficiency` を指定して実行すると、次の情報も取得されます。

属性	型	説明
<code>efficiency</code>	<code>object</code>	<p>合計効果に関する属性が表示されます。 <code>calculationStartTime</code>～<code>calculationEndTime</code> の期間で集計した結果が表示されます。</p> <p><code>isCalculated</code> 属性が <code>true</code> の場合だけ、配下のほかの属性の情報も表示されません。集計対象のプールボリュームが存在しない場合、その属性には無効な値を示す- (ハイフン) が表示されます。プールが閉塞状態などの理由で計算できなかった場合は、前回計算時の値が表示されます。</p> <p>合計効果、削減効果または節減効果を表示する属性には、削減後の容量を 1 とした場合の、削減前の容量の割合が表示されます。</p> <ul style="list-style-type: none"> <code>isCalculated</code> (boolean) 合計効果の集計状態 合計効果の集計がされているかどうかが表示されます。 <ul style="list-style-type: none"> <code>true</code> : 集計済 <code>false</code> : 未集計 <code>calculationStartTime</code> (ISO8601string) 合計効果の集計を開始した日時 (UTC) YYYY-MM-DDThh:mm:ssZ 形式で表示されます。 <code>calculationEndTime</code> (ISO8601string) 合計効果の集計が終了した日時 (UTC) YYYY-MM-DDThh:mm:ssZ 形式で表示されます。 <code>totalRatio</code> (string) プール全体での合計効果 ストレージシステムが生成するメタデータやガベージデータなどは含まれません。 プールからボリュームを作成したあと、データが書き込まれる前は、最大値 92233720368547758.07 が出力されます。 <code>compressionRatio</code> (string) 容量削減機能 (dedupe and compression) または容量拡張機能による容量の削減効果 ストレージシステムが生成するメタデータやガベージデータなどは含まれません。 <code>snapshotRatio</code> (string) スナップショットのバックアップによる容量の節減効果 ストレージシステムが生成するメタデータやガベージデータなどは含まれません。 <code>provisioningRate</code> (string) Dynamic Provisioning での容量仮想化による容量消費の節減効果の比率 (%) ストレージシステムが生成するメタデータやガベージデータなどは含まれません。 <code>dedupeAndCompression</code> (object) 容量削減機能 (dedupe and compression) での容量削減効果に関する属性が表示されます。 ストレージシステムが生成するメタデータやガベージデータなどは含まれません。

属性	型	説明
		<ul style="list-style-type: none"> ◦ totalRatio (string) 容量削減機能全体での容量の削減効果 ◦ compressionRatio (string) 圧縮による容量の削減効果 ◦ dedupeRatio (string) 重複排除による容量の削減効果 ◦ reclaimRatio (string) 固定パターン排除による容量の削減効果 • acceleratedCompression (object) 容量拡張機能での容量削減効果に関する属性が表示されます。 ストレージシステムが生成するメタデータやガベージデータなどは含まれません。 ◦ totalRatio (string) 容量拡張機能全体での容量の削減効果 ◦ compressionRatio (string) 圧縮による容量の削減効果 ◦ reclaimRatio (string) 固定パターン排除による容量の削減効果

プールのフォーマット済み容量の詳細情報を取得した場合
クエリパラメータで detailInfoType に formattedCapacity を指定して実行すると、次の情報も取得されます。

属性	型	説明
formattedCapacity	long	プールのフォーマット済み容量 (MB) が表示されます。 情報が取得できない場合、無効な値を示す-1 が表示されます。

ストレージシステムのキャッシュからの付加情報を取得した場合
クエリパラメータで detailInfoType に class を指定して実行すると、次の情報も取得されます。

HDT プール作成の直後には下記の表に示す属性 tiers 配下の情報が出力されないことがあります。この場合は、しばらく待ってから再実行するか、ストレージシステムの構成情報のキャッシュを更新する API を実行したあとで再度実行してください。

属性	型	説明
usedPhysicalCapacity	long	物理容量の使用量 (MB) DP プールの場合に出力されます。
tiers	object[]	<p>HDT プールの階層に関する次の属性が階層ごとに出力されます。</p> <ul style="list-style-type: none"> • raidLevel (string) RAID レベル <ul style="list-style-type: none"> ◦ RAID1 ◦ RAID5 ◦ RAID6 ◦ Unknown <p>RAID レベルが不明、または RAID レベルが混在している場合は、Unknown が出力されます。</p>

属性	型	説明
		<ul style="list-style-type: none"> • raidType (string) RAID 構成でのデータドライブとパリティドライブの組み合わせ <ul style="list-style-type: none"> ◦ 2D+2D ◦ 3D+1P ◦ 4D+1P ◦ 6D+1P ◦ 6D+2P ◦ 7D+1P ◦ 12D+2P ◦ 14D+2P ◦ Unknown 次のどれかの場合は Unknown が出力されます。 <ul style="list-style-type: none"> ◦ データドライブとパリティドライブの組み合わせが不明 ◦ データドライブとパリティドライブの組み合わせが混在している ◦ RAID レベルが混在している • driveSpeed (int) ドライブの回転数 (rpm) 次のどれかの場合は-1 が出力されます。 <ul style="list-style-type: none"> ◦ データドライブとパリティドライブの組み合わせが不明 ◦ データドライブとパリティドライブの組み合わせが混在している ◦ RAID レベルが混在している driveTypeName が SSD または SCM の場合は出力されません。 • driveTypeName (string) ドライブの種別 <ul style="list-style-type: none"> ◦ SAS ◦ SSD ◦ SCM ◦ Unknown 次のどれかの場合は、Unknown が出力されます。 <ul style="list-style-type: none"> ◦ ドライブ種別が混在している ◦ 回転数が異なるドライブが混在している • substance (string) 階層を構成するボリュームの種類 <ul style="list-style-type: none"> ◦ Internal : 内部ボリューム ◦ External : 外部ボリューム ◦ Unknown : 不明、または内部ボリュームと外部ボリュームが混在しているボリューム
hasBlockedPoolVolume	boolean	閉塞しているプールボリュームが存在するかどうか DP プール、Thin Image プールの場合に出力されます。 <ul style="list-style-type: none"> • true : 閉塞しているプールボリュームが存在する

属性	型	説明
		<ul style="list-style-type: none"> • <code>false</code> : 閉塞しているプールボリュームは存在しない
<code>usedLocatedCapacityRate</code>	<code>int</code>	<p>プールの容量に対する仮想ボリュームの予約率 (%) DP プールの場合に出力されます。 DP プールの容量に対する DP ボリュームの容量の総和の割合が出力されます。 小数点以下は切り捨てられます。</p>
<code>relocationInterval</code>	<code>int</code>	<p>性能モニタリングと階層再配置の実行周期 HDT プールの場合に出力されます。</p> <ul style="list-style-type: none"> • 0 : 30 分 • 1 : 1 時間 • 2 : 2 時間 • 4 : 4 時間 • 8 : 8 時間 • 24 : 24 時間
<code>monitoringStartTime</code>	<code>string</code>	<p>性能モニタリングの開始時刻 HDT プールの場合に出力されます。 <code>relocationInterval</code> が 24 以外の場合は無効な値を示す- (ハイフン) が出力されます。</p>
<code>monitoringEndTime</code>	<code>string</code>	<p>性能モニタリングの終了時刻 HDT プールの場合に出力されます。 <code>relocationInterval</code> が 24 以外の場合は無効な値を示す- (ハイフン) が出力されます。</p>
<code>isExternalMixCompatibleEnabled</code>	<code>boolean</code>	<p>内部ボリュームと外部ボリュームを混在させてプールを構成できるかどうか DP プールの場合に出力されます。</p> <ul style="list-style-type: none"> • <code>true</code> : 混在させてプールを構成できる • <code>false</code> : 混在させてプールを構成できない
<code>lastMonitoringStartTime</code>	<code>string</code>	<p>性能モニタリングを開始した日時 HDT プールの場合に出力されます。 YYYY-MM-DDThh:mm:ss 形式で出力されます。 ストレージシステムのローカルタイムが出力されます。 無効な場合は- (ハイフン) が出力されます。</p>
<code>lastMonitoringEndTime</code>	<code>string</code>	<p>性能モニタリングを終了した日時 HDT プールの場合に出力されます。 YYYY-MM-DDThh:mm:ss 形式で出力されます。 ストレージシステムのローカルタイムが出力されます。 無効な場合は- (ハイフン) が出力されます。</p>
<code>relocationSpeed</code>	<code>string</code>	<p>階層再配置の実行速度 HDT プールの場合に出力されます。</p> <ul style="list-style-type: none"> • <code>Slowest</code> : 最も遅い • <code>Slow</code> : 遅い • <code>Normal</code> : 標準 • <code>Fast</code> : 速い • <code>Fastest</code> : 最も速い
<code>protectsLocatedVolumeOnFullPool</code>	<code>boolean</code>	<p>プールの枯渇によって DP ボリュームへの I/O が失敗した場合に、DP ボリュームを保護するかどうか</p>

属性	型	説明
		DP プールの場合に出力されます。 <ul style="list-style-type: none"> • true : 保護する • false : 保護しない
protectsLocatedVolumeOnBlockedPoolVolume	boolean	プールの閉塞によって DP ボリュームへの I/O が失敗した場合に、DP ボリュームを保護するかどうか DP プールの場合に出力されます。 <ul style="list-style-type: none"> • true : 保護する • false : 保護しない
isDeduplicationEnabled	boolean	重複排除機能が有効なプールかどうか DP プールの場合に出力されます。 <ul style="list-style-type: none"> • true : 有効 • false : 無効

プールボリュームを自動で追加するかどうかの詳細情報を取得した場合クエリパラメータで `detailInfoType` に `autoAddPoolVol` を指定して実行すると、次の情報も取得できます。

属性	型	説明
autoAddPoolVol	string	容量拡張が有効なパリティグループの圧縮率に応じて、プールボリュームを自動で追加するかどうかの情報が表示されます。 <ul style="list-style-type: none"> • Enabled : 自動で追加する • Disabled : 自動で追加しない • Not Supported : このプールでは無効

ステータスコード

この操作のリクエストに対するステータスコードについては、HTTP ステータスコードの説明を参照してください。

コード例

すべてのプールの情報を取得する場合

```
curl -v -H "Accept:application/json" -H "Content-Type:application/json" -H "Authorization:Session d7b673af189048468c5af9bcf3bbbbb6f" -X GET https://192.0.2.100/ConfigurationManager/v1/objects/pools
```

DP プールの情報を取得する場合

```
curl -v -H "Accept:application/json" -H "Content-Type:application/json" -H "Authorization:Session d7b673af189048468c5af9bcf3bbbbb6f" -X GET https://192.0.2.100/ConfigurationManager/v1/objects/pools?poolType=DP
```

関連参照

- [1.10 HTTP ステータスコード](#)
- [付録 A.2 ストレージシステムの構成情報のキャッシュを更新する](#)

6.3 特定のプールの情報を取得する

プール番号を指定して、特定のプールの情報を取得します。

実行権限

ストレージ管理者 (参照)

リクエストライン

```
GET <ベース URL >/v1/objects/pools/<オブジェクト ID >
```

リクエストメッセージ

オブジェクト ID

プールの情報取得で取得した poolId の値を指定します。

属性	型	説明
poolId	int	(必須) プール番号

クエリパラメータ

なし。

ボディ

なし。

レスポンスメッセージ

ボディ

HDP プールの情報を取得した場合の出力例を次に示します。

```
{
  "poolId": 0,
  "poolStatus": "POLN",
  "usedCapacityRate": 14,
  "usedPhysicalCapacityRate": 14,
  "snapshotCount": 0,
  "poolName": "testpool",
  "availableVolumeCapacity": 40320,
  "availablePhysicalVolumeCapacity": 40320,
  "totalPoolCapacity": 46998,
  "totalPhysicalCapacity": 46998,
  "numOfLdevs": 1,
  "firstLdevId": 1,
  "warningThreshold": 70,
  "depletionThreshold": 80,
  "virtualVolumeCapacityRate": -1,
  "isMainframe": false,
  "isShrinking": false,
  "locatedVolumeCount": 9,
  "totalLocatedCapacity": 67132128,
  "blockingMode": "NB",
  "totalReservedCapacity": 0,
  "reservedVolumeCount": 0,
  "poolType": "HDP",
  "duplicationLdevIds": [
    49151,
    49150,
  ]
}
```

```

49149,
49148,
49147,
49146,
49145,
49144
],
"duplicationNumber": 8,
"dataReductionAccelerateCompCapacity": 13072996,
"dataReductionCapacity": 13072996,
"dataReductionBeforeCapacity": 13074560,
"dataReductionAccelerateCompRate": 92,
"duplicationRate": 5,
"compressionRate": 86,
"dataReductionRate": 99,
"dataReductionAccelerateCompIncludingSystemData": {
  "isReductionCapacityAvailable": true,
  "reductionCapacity": 430080,
  "isReductionRateAvailable": true,
  "reductionRate": 3
},
"dataReductionIncludingSystemData": {
  "isReductionCapacityAvailable": true,
  "reductionCapacity": 430080,
  "isReductionRateAvailable": true,
  "reductionRate": 3
},
"snapshotUsedCapacity": 0,
"suspendSnapshot": true
}

```

DP プールの場合

属性	型	説明
poolId	int	プール番号
poolName	string	プール名
poolType	string	プール種別 <ul style="list-style-type: none"> • HDP : HDP プール • HDT : HDT プール • RT : active flash 用のプール • DM : データダイレクトマップ属性の HDP プール
poolStatus	string	プールの次の状態を表示します。 <ul style="list-style-type: none"> • POLN : 正常 (Pool Normal) • POLF : しきい値を超えたオーバーフロー状態 (Pool Full) • POLS : しきい値を超えたオーバーフロー状態で閉塞している (Pool Suspend) • POLE : 障害状態で閉塞している (Pool failure) プールの状態が POLE の場合、プールの情報を取得できません。
usedCapacityRate	int	論理容量の使用率 (%)
usedPhysicalCapacityRate	int	物理容量の使用率 (%)
availableVolumeCapacity	long	論理容量の空き容量 (MB)
availablePhysicalVolumeCapacity	long	物理容量の空き容量 (MB)
totalPoolCapacity	long	論理容量の合計 (MB)
totalPhysicalCapacity	long	物理容量の合計 (MB)

属性	型	説明
numOfLdevs	int	プールの構成する LDEV 数
firstLdevId	int	プールの構成する LDEV の第 1 の番号
warningThreshold	int	プールに設定されている警告しきい値
depletionThreshold	int	プールに設定されている枯渇しきい値
suspendSnapshot*	boolean	枯渇しきい値を超過した場合に、Thin Image ペアを中断するかどうか <ul style="list-style-type: none"> • true: 枯渇しきい値超過時に Thin Image ペアを中断する • false: 枯渇しきい値超過時に Thin Image ペアを中断しない
virtualVolumeCapacityRate	int	プール容量に対する仮想ボリュームの最大予約率 無制限が設定されている場合、-1 が出力されます。 VSP G150、G350、G370、G700、G900、VSP F350、F370、F700、F900 の場合、無効な値を示す-1 が出力されます。
isShrinking	boolean	プールが縮小中（シュリンク中）であるかどうかが表示されます。 <ul style="list-style-type: none"> • true: プールが縮小中である • false: プールが縮小中でない
locatedVolumeCount	int	プールにマッピングされた DP ボリュームの合計数
totalLocatedCapacity	long	プールにマッピングされたすべての DP ボリュームの合計容量 (MB) この属性値は、制御領域を含みません。
snapshotCount*	int	プールにマッピングされたスナップショットデータの合計数
snapshotUsedCapacity*	long	プールにマッピングされたすべてのスナップショットデータの使用量 (MB)
blockingMode	string	仮想ボリューム保護機能の設定 DP プールが満杯か、または DP プールボリュームが閉塞している場合に、対象の DP プールを使用している DP ボリュームを読み書きできるかどうかが表示されます。 <ul style="list-style-type: none"> • PF: Pool Full DP プールが満杯の場合、読み書きできない DP プールボリュームが閉塞している場合、読み書きできる • PB: Pool vol Blockade DP プールボリュームが閉塞している場合、読み書きできない DP プールが満杯の場合、読み書きできる • FB: Full or Blockade DP プールが満杯または DP プールボリュームが閉塞している場合、読み書きできない • NB: No Blocking DP プールが満杯または DP プールボリュームが閉塞している場合でも、対象の DP ボリュームを読み書きできる

属性	型	説明
totalReservedCapacity	long	DP プールに関連づけられた DP ボリュームのページ予約容量の合計 (MB) ページ予約機能をサポートしていない構成の場合は表示されません。
reservedVolumeCount	int	DP プールに関連づけられた、ページ予約の設定が有効なボリューム数 ページ予約機能をサポートしていない構成の場合は表示されません。
poolActionMode	string	プールの実行モード <ul style="list-style-type: none"> DEF: REST API サーバからモニタの開始、終了を指示し、DKC 自動計算で階層の範囲設定を行うモード AUT: 時刻指定でモニタを開始、終了し、DKC 自動計算で階層の範囲設定を行うモード (Storage Navigator で指定します)
monitoringMode	string	性能モニタリングの実行モード (モニタモード) <ul style="list-style-type: none"> PM: 周期モード (Period Mode) CM: 継続モード (Continuous Mode)
tierOperationStatus	string	性能モニタリングおよび階層再配置の稼働状態を表示 <ul style="list-style-type: none"> STP: 性能モニタリングおよび階層再配置が停止状態 RLC: 性能モニタリングが停止状態、階層再配置は稼働状態 MON: 性能モニタリングが稼働状態、階層再配置は停止状態 RLM: 性能モニタリングおよび階層再配置が稼働状態
dat	string	モニタ情報の状態 <ul style="list-style-type: none"> VAL: 有効 INV: 無効 PND: 計算中
tiers	object[]	HDT プールの階層に関する次の属性が階層ごとに表示されます。 <ul style="list-style-type: none"> tierNumber (int) 階層の番号 tierLevelRange (string) 階層の下限值 1 時間当たりの I/O 数 (IOPH) で表示されます。 tierDeltaRange (string) 階層のデルタ値 1 時間当たりの I/O 数 (IOPH) で表示されます。 tierUsedCapacity (long) 階層の使用量 (MB) tierTotalCapacity (long) 階層の合計容量 (MB) tablespaceRate (int) 新規割り当て用の空き領域率

属性	型	説明
		<ul style="list-style-type: none"> performanceRate (int) 性能稼働率 progressOfReplacing (int) 階層再配置の進捗率 次に示す階層再配置の稼働状態の進捗率が 0～99 の値で表示されます。 <ul style="list-style-type: none"> tierOperationStatus 属性の値が RLC または RLM の場合：再配置（実行中）の進捗率 tierOperationStatus 属性の値が STP または MON の場合：再配置（中断中）の進捗率 bufferRate (int) 再配置用バッファ領域率
duplicationLdevIds [※]	int[]	重複排除用システムデータボリュームの LDEV 番号
duplicationNumber [※]	int	重複排除用システムデータボリューム数
dataReductionAccelerateCompCapacity [※]	long	容量削減機能（dedupe and compression）または容量拡張機能によって削減された容量（ブロック単位） 削減後の容量には、ストレージシステムが生成するメタデータやガベージデータは含まれません。
dataReductionCapacity [※]	long	容量削減機能（圧縮および重複排除）によって削減された容量（ブロック単位） 削減後の容量には、ストレージシステムが生成するメタデータやガベージデータは含まれません。
dataReductionBeforeCapacity [※]	long	容量削減機能（圧縮および重複排除）によって削減される前の容量（ブロック単位）
dataReductionAccelerateCompRate [※]	int	容量削減機能（圧縮および重複排除）または容量拡張機能によって削減された容量の割合（%） 削減後の容量には、ストレージシステムが生成するメタデータやガベージデータは含まれません。
dataReductionRate [※]	int	容量削減機能（圧縮および重複排除）によって削減された容量の割合（%） 削減後の容量には、ストレージシステムが生成するメタデータやガベージデータは含まれません。
dataReductionAccelerateCompIncludingSystemData [※]	object	<p>容量削減機能（圧縮および重複排除）または容量拡張機能によって削減された容量に関する属性が表示されます。</p> <p>これらの属性は、削減後の容量にユーザデータのほかにストレージシステムが生成するメタデータおよびガベージデータを含んだ値で算出されます。</p> <ul style="list-style-type: none"> isReductionCapacityAvailable (boolean) 容量の削減効果があるかどうか <ul style="list-style-type: none"> true: ある true の場合、reductionCapacity 属性に削減された容量が表示されます。 false: ない（削減後に容量が増加している場合など） reductionCapacity (long)

属性	型	説明
		<p>削減された容量（ブロック単位） isReductionCapacityAvailable 属性が true の場合に表示されます。</p> <ul style="list-style-type: none"> • isReductionRateAvailable (boolean) 容量の削減効果があるかどうか <ul style="list-style-type: none"> ◦ true : ある true の場合、reductionRate 属性に削減された容量の割合が表示されます。 ◦ false : ない (削減後に容量が増加している場合など) • reductionRate (int) 削減された容量の割合 (%) isReductionRateAvailable 属性が true の場合に表示されます。
dataReductionIncludingSystemData [※]	object	<p>容量削減機能（圧縮および重複排除）によって削減された容量に関する属性が表示されます。これらの属性は、削減後の容量にユーザデータのほかにストレージシステムが生成するメタデータおよびガベージデータを含んだ値で算出されます。</p> <ul style="list-style-type: none"> • isReductionCapacityAvailable (boolean) 容量の削減効果があるかどうか <ul style="list-style-type: none"> ◦ true : ある true の場合、reductionCapacity 属性に削減された容量が表示されます。 ◦ false : ない (削減後に容量が増加している場合など) • reductionCapacity (long) 削減された容量（ブロック単位） isReductionCapacityAvailable 属性が true の場合に表示されます。 • isReductionRateAvailable (boolean) 容量の削減効果があるかどうか <ul style="list-style-type: none"> ◦ true : ある true の場合、reductionRate 属性に削減された容量の割合が表示されます。 ◦ false : ない (削減後に容量が増加している場合など) • reductionRate (int) 削減された容量の割合 (%) isReductionRateAvailable 属性が true の場合に表示されます。
compressionRate [※]	int	圧縮機能または容量拡張機能によって削減された容量の割合 (%)
duplicationRate [※]	int	重複排除機能によって削減された容量の割合 (%)
isMainframe	boolean	<p>プールがメインフレーム用かオープンシステム用かが表示されます。</p> <ul style="list-style-type: none"> • true : メインフレームボリューム用のプール • false : オープンボリューム用のプール

注※ ※が付いている属性およびオブジェクト配下の属性は、プール種別が HDP プールの場合に表示されます。

Thin Image プールの情報を取得した場合の出力例を次に示します。

```
{
  "poolId": 3,
  "poolStatus": "POLN",
  "usedCapacityRate": 0,
  "usedPhysicalCapacityRate": 0,
  "snapshotCount": 0,
  "poolName": "pool_for_snapshot_data",
  "availableVolumeCapacity": 6006,
  "availablePhysicalVolumeCapacity": 6006,
  "totalPoolCapacity": 6006,
  "totalPhysicalCapacity": 6006,
  "numOfLdevs": 1,
  "firstLdevId": 1026,
  "warningThreshold": 80,
  "virtualVolumeCapacityRate": -1,
  "isMainframe": false,
  "isShrinking": false,
  "poolType": "HTI"
}
```

Thin Image プールの場合

属性	型	説明
poolId	int	プール番号
poolName	string	プール名
poolType	string	プール種別を表示します。 HTI : Thin Image プール
poolStatus	string	プールの次の状態を表示します。 <ul style="list-style-type: none"> • POLN : 正常 (Pool Normal) • POLF : しきい値を超えたオーバーフロー状態 (Pool Full) • POLS : しきい値を超えたオーバーフロー状態で閉塞している (Pool Suspend) • POLE : 障害状態で閉塞している (Pool failure) プールの状態が POLE の場合、プールの情報を取得できません。
usedCapacityRate	int	論理容量の使用率 (%)
usedPhysicalCapacityRate	int	物理容量の使用率 (%)
snapshotCount	int	プールにあるボリューム数
availableVolumeCapacity	long	論理容量の空き容量 (MB)
availablePhysicalVolumeCapacity	long	物理容量の空き容量 (MB)
totalPoolCapacity	long	論理容量の合計 (MB)
totalPhysicalCapacity	long	物理容量の合計 (MB)
numOfLdevs	int	プールを構成する LDEV 数
firstLdevId	int	プールを構成する LDEV の第 1 の番号 (昇順の先頭番号ではない)
warningThreshold	int	プールに設定されている警告しきい値

属性	型	説明
virtualVolumeCapacityRate	int	無効な値を示す-1 が出力されます。
isShrinking	boolean	プールが縮小中（シュリンク中）であるかどうかが表示されます。 <ul style="list-style-type: none"> • true : プールが縮小中である • false : プールが縮小中でない
isMainframe	boolean	プールがメインフレーム用かオープンシステム用かが表示されます。 <ul style="list-style-type: none"> • true : メインフレームボリューム用のプール • false : オープンボリューム用のプール

ステータスコード

この操作のリクエストに対するステータスコードについては、HTTP ステータスコードの説明を参照してください。

コード例

```
curl -v -H "Accept:application/json" -H "Content-Type:application/json" -H "Authorization:Session d7b673af189048468c5af9bcf3b6bbb6f" -X GET https://192.0.2.100/ConfigurationManager/v1/objects/pools/18
```

関連参照

- [1.10 HTTP ステータスコード](#)

6.4 プールを作成する

LDEV を指定してプールを作成します。REST API では、DP プールおよび Thin Image プールを作成できます。LDEV の指定には、LDEV 番号を指定する方法と連続する LDEV の範囲を指定する方法があります。



ヒント

スナップショットデータの格納先を Thin Image プールではなく HDP プールにする場合は、poolType 属性に HDP を指定してプールを作成してください。

実行権限

ストレージ管理者（プロビジョニング）

リクエストライン

```
POST <ベース URL > /v1/objects/pools
```

リクエストメッセージ

オブジェクト ID

なし。

クエリパラメータ

なし。

ボディ

LDEV 番号を指定して、HDP プールを作成する場合のコード例を次に示します。

```
{
  "poolId": 76,
  "poolName": "pool_for_email_server",
  "ldevIds": [405],
  "poolType": "HDP"
}
```

連続する LDEV 番号の範囲を指定して、HDP プールを作成する場合のコード例を次に示します。

```
{
  "poolId": 76,
  "poolName": "pool_for_email_server",
  "startLdevId": 101,
  "endLdevId": 105,
  "poolType": "HDP"
}
```

DP プールを作成する場合

属性	型	説明
poolId	int	(必須) プール番号を 10 進数で指定します。
poolName	string	(必須) プール名 1~32 文字で指定します。
poolType	string	(必須) プール種別 指定できる値を次に示します。 <ul style="list-style-type: none">• HDP : HDP プール• HDT : HDT プール
ldevIds	int[]	(任意) LDEV 番号を 10 進数で指定します。 LDEV 番号を指定する場合、必ず指定します。 64 個まで指定できます。startLdevId および endLdevId とは同時に指定できません。
startLdevId	int	(任意) 連続する LDEV の範囲を指定する場合の先頭の LDEV 番号 LDEV の範囲を指定する場合、必ず指定します。 この属性を指定する場合、endLdevId も必ず指定します。この属性には、endLdevId よりも小さい値を指定する必要があります。 startLdevId および endLdevId で指定する LDEV が 64 個以内となるように指定してください。 ldevIds とは同時に指定できません。
endLdevId	int	(任意) 連続する LDEV の範囲を指定する場合の末尾の LDEV 番号 LDEV の範囲を指定する場合、必ず指定します。 この属性を指定する場合、startLdevId も必ず指定します。この属性には、startLdevId よりも大きい値を指定する必要があります。 startLdevId および endLdevId で指定する LDEV が 64 個以内となるように指定してください。 ldevIds とは同時に指定できません。
warningThreshold	int	(任意) 警告しきい値 (%) 1~100 の値を指定します。depletionThreshold よりも小さい値を指定してください。省略した場合、70 が設定されます。

属性	型	説明
depletionThreshold	int	(任意) 枯渇しきい値 (%) 1~100 の値を指定します。warningThreshold よりも大きい値を指定してください。省略した場合、80 が設定されます。
suspendSnapshot	boolean	(任意) 枯渇しきい値を超過した場合に、Thin Image ペアを中断するかどうかを指定します。 作成するプールがスナップショットデータを格納する HDP プールの場合に指定できます。 <ul style="list-style-type: none"> • true : 枯渇しきい値超過時に Thin Image ペアを中断する • false : 枯渇しきい値超過時に Thin Image ペアを中断しない poolType 属性に HDP を指定した場合に、この属性を省略すると true が設定されます。

Thin Image プールを作成する場合のコード例を次に示します。

```
{
  "poolId":76,
  "poolName":"pool_for_snapshot_copy",
  "ldevIds":[405],
  "poolType": "HTI"
}
```

Thin Image プールを作成する場合

属性	型	説明
poolId	int	(必須) プール番号を 10 進数で指定します。
poolName	string	(必須) プール名 1~32 文字で指定します。
poolType	string	(必須) プール種別 HTI : Thin Image プール
ldevIds	int[]	(任意) LDEV 番号を 10 進数で指定します。 LDEV 番号を指定する場合、必ず指定します。 64 個まで指定できます。startLdevId および endLdevId とは同時に指定できません。
startLdevId	int	(任意) 連続する LDEV の範囲を指定する場合の先頭の LDEV 番号 LDEV の範囲を指定する場合、必ず指定します。 この属性を指定する場合、endLdevId も必ず指定します。この属性には、endLdevId よりも小さい値を指定する必要があります。 startLdevId および endLdevId で指定する LDEV が 64 個以内となるように指定してください。 ldevIds とは同時に指定できません。
endLdevId	int	(任意) 連続する LDEV の範囲を指定する場合の末尾の LDEV 番号 LDEV の範囲を指定する場合、必ず指定します。 この属性を指定する場合、startLdevId も必ず指定します。この属性には、startLdevId よりも大きい値を指定する必要があります。 startLdevId および endLdevId で指定する LDEV が 64 個以内となるように指定してください。 ldevIds とは同時に指定できません。
warningThreshold	int	(任意) 警告しきい値 (%) 20~95 の値を指定します。省略した場合、80 が設定されます。

レスポンスメッセージ

ボディ

ジョブオブジェクトを返します。affectedResources 以外の属性については、ジョブオブジェクトの説明を参照してください。

属性	説明
affectedResources	作成したプールの URL

ステータスコード

この操作のリクエストに対するステータスコードの意味を次に示します。その他のステータスコードについては、HTTP ステータスコードの説明を参照してください。

ステータスコード	メッセージ	説明
409	Conflict	指定したプール番号で、プールを作成済みです。

コード例

```
curl -v -H "Accept:application/json" -H "Content-Type:application/json" -H "Authorization:Session d7b673af189048468c5af9bcf3bbbb6f" -X POST --data-binary @./InputParameters.json https://192.0.2.100/ConfigurationManager/v1/objects/pools
```

関連参照

- [1.10 HTTP ステータスコード](#)
- [1.16 ジョブオブジェクト](#)
- [6.2 プールの情報を取得する](#)

6.5 プールの設定を変更する

プール名やプール種別、HDT プールの階層に関する属性などを変更します。

実行権限

ストレージ管理者 (プロビジョニング)

リクエストライン

```
PATCH <ベース URL >/v1/objects/pools/<オブジェクト ID >
```

リクエストメッセージ

オブジェクト ID

プールの情報取得で取得した poolId の値を指定します。

属性	型	説明
poolId	int	(必須) プール番号

クエリパラメータ

なし。

ボディ

DP プールの警告しきい値と枯渇しきい値を変更する場合のコード例を次に示します。

```
{
  "warningThreshold": 75,
  "depletionThreshold": 85
}
```

HDT プールの特定の階層に関する属性を設定する場合のコード例を次に示します。

```
{
  "tier": {
    "tierNumber": 1,
    "tablespaceRate": 30,
    "bufferRate": 30
  }
}
```

属性	型	説明
poolName	string	(任意) プール名 1~32 文字で指定します。
poolType	string	(任意) プール種別を変更します。 指定できる値を次に示します。 <ul style="list-style-type: none">HDP : HDP プールへ変更 active flash 用のプールに対しては指定できません。HDT : HDT プールへ変更 Thin Image ペアが作成されている HDP プールに対しては指定できません。RT : active flash 用のプールへ変更 HDP プールに対しては指定できません。 Thin Image プールまたはデータダイレクトマップ属性の HDP プールの場合は指定できません。
warningThreshold	int	(任意) 変更後の警告しきい値 (%) プールの種類によって、次の値を指定します。 <ul style="list-style-type: none">DP プールの場合 : 1~100 depletionThreshold 属性と同時に指定してください。Thin Image プールの場合 : 20~95 データダイレクトマップ属性の HDP プールの場合は指定できません。
depletionThreshold	int	(任意) 変更後の枯渇しきい値 (%) 1~100 の値を指定します。 DP プールの場合は warningThreshold 属性と同時に指定してください。 Thin Image プールまたはデータダイレクトマップ属性の HDP プールの場合は指定できません。
suspendSnapshot	boolean	(任意) 枯渇しきい値を超過した場合に、Thin Image ペアを中断するかどうかを変更します。 スナップショットデータを格納する HDP プールに指定できます。 <ul style="list-style-type: none">true : 枯渇しきい値超過時に Thin Image ペアを中断するfalse : 枯渇しきい値超過時に Thin Image ペアを中断しない

属性	型	説明
virtualVolumeCapacityRate	int	(任意) プール容量に対する仮想ボリュームの最大予約率 (%) VSP 5000 シリーズ、VSP E シリーズの場合に指定できます。 0~65534 の値を指定します。-1 を指定した場合は無制限となります。 Thin Image プールの場合は指定できません。
blockingMode	string	(任意) 仮想ボリューム保護機能の設定 DP プールが満杯か、または DP プールボリュームが閉塞している場合、対象の DP プールを使用している DP ボリュームを読み書きできるかどうかを指定します。 <ul style="list-style-type: none"> • EF : Pool Full DP プールが満杯の場合、読み書きできない DP プールボリュームが閉塞している場合、読み書きできる • EB : Pool vol Blockade DP プールボリュームが閉塞している場合、読み書きできない DP プールが満杯の場合、読み書きできる • FB : Full or Blockade DP プールが満杯または DP プールボリュームが閉塞している場合、読み書きできない • NB : No Blocking DP プールが満杯または DP プールボリュームが閉塞している場合でも、対象の DP ボリュームを読み書きできる Thin Image プールの場合は指定できません。
tier	object	(任意) HDT プールの階層に関する属性 <ul style="list-style-type: none"> • tierNumber (int) 階層の番号 1~3 の値を指定します。tablespaceRate 属性または bufferRate 属性を変更する場合は必ず指定します。 • tablespaceRate (int) 新規割り当て用の空き領域率 (%) 0~50 の値を指定します。この属性を指定する場合、tierNumber 属性も必ず指定します。 • bufferRate (int) 再配置用バッファ領域率 (%) 2~40 の値を指定します。この属性を指定する場合、tierNumber 属性も必ず指定します。
monitoringMode	string	(任意) 性能モニタリングの実行モード (モニタモード) プール種別が HDT の場合、指定できる値を次に示します。 <ul style="list-style-type: none"> • PM : 周期モード (Period Mode) に設定 • CM : 継続モード (Continuous Mode) に設定

レスポンスメッセージ

ボディ

ジョブオブジェクトを返します。affectedResources 以外の属性については、ジョブオブジェクトの説明を参照してください。

属性	説明
affectedResources	設定を変更したプールの URL

Action テンプレート

なし。

ステータスコード

この操作のリクエストに対するステータスコードの意味を次に示します。その他のステータスコードについては、HTTP ステータスコードの説明を参照してください。

ステータスコード	メッセージ	説明
409	Conflict	指定したプール名はすでに存在します。

コード例

```
curl -v -H "Accept:application/json" -H "Content-Type:application/json" -H "Authorization:Session d7b673af189048468c5af9bcf3b6bb6f" -X PATCH --data-binary @./InputParameters.json https://192.0.2.100/ConfigurationManager/v1/objects/pools/88
```

関連参照

- [1.10 HTTP ステータスコード](#)
- [1.16 ジョブオブジェクト](#)
- [6.2 プールの情報を取得する](#)

6.6 プールを拡張する

プールの容量を拡張するために、プールに LDEV を追加します。

実行権限

ストレージ管理者 (プロビジョニング)

リクエストライン

```
POST <ベース URL >/v1/objects/pools/<オブジェクト ID >/actions/expand/invoke
```

リクエストメッセージ

オブジェクト ID

プールの情報取得で取得した poolId の値を指定します。

属性	型	説明
poolId	int	(必須) プール番号

クエリパラメータ

なし。

ボディ

```
{  
  "parameters": {
```

```

    "ldevIds": [101,102]
  }
}

```

属性	型	説明
ldevIds	int[]	(任意) LDEV 番号を 10 進数で指定します。 64 個まで指定できます。startLdevId および endLdevId とは同時に指定できません。
startLdevId	int	(任意) 連続する LDEV の範囲を指定する場合の先頭の LDEV 番号 この属性を指定する場合、endLdevId も必ず指定します。この属性には、endLdevId よりも小さい値を指定する必要があります。 startLdevId および endLdevId で指定する LDEV が 64 個以内となるように指定してください。 ldevIds とは同時に指定できません。
endLdevId	int	(任意) 連続する LDEV の範囲を指定する場合の末尾の LDEV 番号 この属性を指定する場合、startLdevId も必ず指定します。この属性には、startLdevId よりも大きい値を指定する必要があります。 startLdevId および endLdevId で指定する LDEV が 64 個以内となるように指定してください。 ldevIds とは同時に指定できません。

レスポンスメッセージ

ボディ

ジョブオブジェクトを返します。affectedResources 以外の属性については、ジョブオブジェクトの説明を参照してください。

属性	説明
affectedResources	拡張したプールの URL

Action テンプレート

```
GET <ベース URL >/v1/objects/pools/<オブジェクト ID >/actions/expand
```

ステータスコード

この操作のリクエストに対するステータスコードについては、HTTP ステータスコードの説明を参照してください。

コード例

Action テンプレートを取得する場合

```
curl -v -H "Accept:application/json" -H "Content-Type:application/json" -H "Authorization:Session d7b673af189048468c5af9bcf3b6bbb6f" -X GET https://192.0.2.100/ConfigurationManager/v1/objects/pools/3/actions/expand
```

Action テンプレートを取得してリクエストを実行する場合

```
curl -v -H "Accept:application/json" -H "Content-Type:application/json" -H "Authorization:Session d7b673af189048468c5af9bcf3b6bbb6f" -X POST --
```

関連参照

- [1.10 HTTP ステータスコード](#)
- [1.16 ジョブオブジェクト](#)
- [1.19 Action テンプレートオブジェクト](#)
- [5.4 ボリュームの情報を取得する](#)
- [6.2 プールの情報を取得する](#)

6.7 プールを縮小する

プールの容量を縮小するために、プールから LDEV を取り除きます。なお、プール内のすべての LDEV を取り除くことはできません。

実行権限

ストレージ管理者 (プロビジョニング)

リクエストライン

POST <ベース URL >/v1/objects/pools/<オブジェクト ID >/actions/shrink/invoke

リクエストメッセージ

オブジェクト ID

プールの情報取得で取得した poolId の値を指定します。

属性	型	説明
poolId	int	(必須) プール番号

クエリパラメータ

なし。

ボディ

```
{
  "parameters": {
    "ldevIds": [101,102]
  }
}
```

属性	型	説明
ldevIds	int[]	(任意) LDEV 番号を 10 進数で指定します。 64 個まで指定できます。startLdevId および endLdevId とは同時に指定できません。
startLdevId	int	(任意) 連続する LDEV の範囲を指定する場合の先頭の LDEV 番号 この属性を指定する場合、endLdevId も必ず指定します。この属性には、endLdevId よりも小さい値を指定する必要があります。

属性	型	説明
		startLdevId および endLdevId で指定する LDEV が 64 個以内となるように指定してください。 ldevIds とは同時に指定できません。
endLdevId	int	(任意) 連続する LDEV の範囲を指定する場合の末尾の LDEV 番号 この属性を指定する場合、startLdevId も必ず指定します。この属性には、startLdevId よりも大きい値を指定する必要があります。 startLdevId および endLdevId で指定する LDEV が 64 個以内となるように指定してください。 ldevIds とは同時に指定できません。

レスポンスメッセージ

ボディ

ジョブオブジェクトを返します。affectedResources 以外の属性については、ジョブオブジェクトの説明を参照してください。

属性	説明
affectedResources	縮小したプールの URL

Action テンプレート

```
GET <ベース URL >/v1/objects/pools/<オブジェクト ID >/actions/shrink
```

ステータスコード

この操作のリクエストに対するステータスコードの意味を次に示します。その他のステータスコードについては、HTTP ステータスコードの説明を参照してください。

ステータスコード	メッセージ	説明
412	Precondition Failed	プールを構成する LDEV が 1 つしか存在しないため、指定されたアクションを実行できません。

コード例

Action テンプレートを取得する場合

```
curl -v -H "Accept:application/json" -H "Content-Type:application/json" -H "Authorization:Session d7b673af189048468c5af9bcf3b6bb6f" -X GET https://192.0.2.100/ConfigurationManager/v1/objects/pools/3/actions/shrink
```

Action テンプレートを取得後、API を実行する場合

```
curl -v -H "Accept:application/json" -H "Content-Type:application/json" -H "Authorization:Session d7b673af189048468c5af9bcf3b6bb6f" -X POST --data-binary @./InputParameters.json https://192.0.2.100/ConfigurationManager/v1/objects/pools/3/actions/shrink/invoke
```

関連参照

- [1.10 HTTP ステータスコード](#)

- [1.16 ジョブオブジェクト](#)
- [1.19 Action テンプレートオブジェクト](#)
- [5.4 ボリュームの情報を取得する](#)
- [6.2 プールの情報を取得する](#)

6.8 プールの性能モニタリングをする

HDT プールの性能モニタリングを開始または終了します。性能モニタリングでは、HDT ボリュームに割り当てられたページごとの負荷の特性を把握するために、1つのプール内のページごとの I/O 負荷をモニタリング情報として採取します。性能モニタリングは、階層再配置をする前に行ってください。

実行権限

ストレージ管理者 (プロビジョニング)

リクエストライン

```
POST <ベース URL >/v1/objects/pools/<オブジェクト ID >/actions/monitor/
invoke
```

リクエストメッセージ

オブジェクト ID

プールの情報取得で取得した poolId の値を指定します。

属性	型	説明
poolId	int	(必須) プール番号

クエリパラメータ

なし。

ボディ

```
{
  "parameters": {
    "operationType": "start"
  }
}
```

属性	型	説明
operationType	string	(必須) 性能モニタリングの動作を指定します。 <ul style="list-style-type: none"> • start : 性能モニタリングの開始 • stop : 性能モニタリングの終了

レスポンスメッセージ

ボディ

ジョブオブジェクトを返します。affectedResources 以外の属性については、ジョブオブジェクトの説明を参照してください。

属性	説明
affectedResources	性能モニタリングを開始または終了したプールの URL

Action テンプレート

```
GET <ベース URL >/v1/objects/pools/<オブジェクト ID >/actions/monitor
```

ステータスコード

この操作のリクエストに対するステータスコードの意味を次に示します。そのほかのステータスコードについては、HTTP ステータスコードの説明を参照してください。

ステータスコード	メッセージ	説明
412	Precondition Failed	次のどちらかの条件を満たすプールのため、指定されたアクションを実行できません。 <ul style="list-style-type: none"> HDT プールではない プールの実行モードが AUT

コード例

Action テンプレートを取得する場合

```
curl -v -H "Accept:application/json" -H "Content-Type:application/json" -H "Authorization:Session d7b673af189048468c5af9bcf3bbbbb6f" -X GET https://192.0.2.100/ConfigurationManager/v1/objects/pools/3/actions/monitor
```

Action テンプレートを取得してリクエストを実行する場合

```
curl -v -H "Accept:application/json" -H "Content-Type:application/json" -H "Authorization:Session d7b673af189048468c5af9bcf3bbbbb6f" -X POST --data-binary @./InputParameters.json https://192.0.2.100/ConfigurationManager/v1/objects/pools/3/actions/monitor/invoke
```

関連参照

- [1.10 HTTP ステータスコード](#)
- [1.16 ジョブオブジェクト](#)
- [1.19 Action テンプレートオブジェクト](#)
- [6.2 プールの情報を取得する](#)

6.9 階層再配置をする

性能モニタリングで採取したモニタリング情報を基に、HDT プールのデータをページ単位で適切な階層へ再配置します。階層の再配置をする前に、あらかじめ性能モニタリングを行っておいてください。

実行権限

ストレージ管理者 (プロビジョニング)

リクエストライン

POST <ベース URL >/v1/objects/pools/<オブジェクト ID >/actions/relocate/invoke

リクエストメッセージ

オブジェクト ID

プールの情報取得で取得した poolId の値を指定します。

属性	型	説明
poolId	int	(必須) プール番号

クエリパラメータ

なし。

ボディ

```
{
  "parameters": {
    "operationType": "start"
  }
}
```

属性	型	説明
operationType	string	(必須) 階層再配置の動作を指定します。 <ul style="list-style-type: none">start: 階層再配置の開始stop: 階層再配置の終了

レスポンスメッセージ

ボディ

ジョブオブジェクトを返します。affectedResources 以外の属性については、ジョブオブジェクトの説明を参照してください。

属性	説明
affectedResources	階層再配置を開始または終了したプールの URL

Action テンプレート

GET <ベース URL >/v1/objects/pools/<オブジェクト ID >/actions/relocate

ステータスコード

この操作のリクエストに対するステータスコードの意味を次に示します。そのほかのステータスコードについては、HTTP ステータスコードの説明を参照してください。

ステータスコード	メッセージ	説明
412	Precondition Failed	次のどちらかの条件を満たすプールのため、指定されたアクションを実行できません。

ステータスコード	メッセージ	説明
		<ul style="list-style-type: none"> • HDT プールではない • プールの実行モードが AUT

コード例

Action テンプレートを取得する場合

```
curl -v -H "Accept:application/json" -H "Content-Type:application/json" -H "Authorization:Session d7b673af189048468c5af9bcf3b6bbb6f" -X GET https://192.0.2.100/ConfigurationManager/v1/objects/pools/3/actions/relocate
```

Action テンプレートを取得してリクエストを実行する場合

```
curl -v -H "Accept:application/json" -H "Content-Type:application/json" -H "Authorization:Session d7b673af189048468c5af9bcf3b6bbb6f" -X POST --data-binary @./InputParameters.json https://192.0.2.100/ConfigurationManager/v1/objects/pools/3/actions/relocate/invoke
```

関連参照

- [1.10 HTTP ステータスコード](#)
- [1.16 ジョブオブジェクト](#)
- [1.19 Action テンプレートオブジェクト](#)
- [6.2 プールの情報を取得する](#)

6.10 プールの閉塞を解除する

障害などから回復したあとに、プールの閉塞を解除します。

実行権限

ストレージ管理者 (プロビジョニング)

リクエストライン

```
POST <ベース URL >/v1/objects/pools/<オブジェクト ID >/actions/recover/invoke
```

リクエストメッセージ

オブジェクト ID

プールの情報取得で取得した poolId の値を指定します。

属性	型	説明
poolId	int	(必須) プール番号

クエリパラメータ

なし。

ボディ

なし。

レスポンスメッセージ

ボディ

ジョブオブジェクトを返します。affectedResources 以外の属性については、ジョブオブジェクトの説明を参照してください。

属性	説明
affectedResources	回復したプールの URL

Action テンプレート

なし。

ステータスコード

この操作のリクエストに対するステータスコードの意味を次に示します。そのほかのステータスコードについては、HTTP ステータスコードの説明を参照してください。

ステータスコード	メッセージ	説明
412	Precondition Failed	次のどちらかの条件を満たすプールのため、指定されたアクションを実行できません。 <ul style="list-style-type: none">プールの状態が閉塞ではないプールの使用率が 100%

コード例

```
curl -v -H "Accept:application/json" -H "Content-Type:application/json" -H "Authorization:Session d7b673af189048468c5af9bcf3bbbbb6f" -X POST https://192.0.2.100/ConfigurationManager/v1/objects/pools/3/actions/recover/invoke -d ""
```

関連参照

- [1.10 HTTP ステータスコード](#)
- [1.16 ジョブオブジェクト](#)
- [6.2 プールの情報を取得する](#)

6.11 プール単位で容量削減機能を初期化する

プールの重複排除機能 (dedupe and compression) が有効な場合に、指定したプールの容量削減機能 (重複排除) を一括で初期化します。重複排除用システムデータボリュームおよび容量削減機能 (重複排除) が有効なボリュームをすべてフォーマットします。



重要

- この API を実行したあと、容量削減機能 (重複排除) が有効なボリュームの status 属性を必要に応じて正常状態にしてください。

実行権限

ストレージ管理者 (プロビジョニング)

リクエストライン

```
POST <ベース URL >/v1/objects/pools/<オブジェクト ID >/actions/data-reduction-initialize/invoke
```

リクエストメッセージ

オブジェクト ID

プールの情報取得で取得した poolId の値を指定します。

属性	型	説明
poolId	int	(必須) プール番号

クエリパラメータ

なし。

ボディ

なし。

レスポンスメッセージ

ボディ

ジョブオブジェクトを返します。affectedResources 以外の属性については、ジョブオブジェクトの説明を参照してください。

属性	説明
affectedResources	初期化対象のボリュームが属するプールの URL

Action テンプレート

なし。

ステータスコード

この操作のリクエストに対するステータスコードについては、HTTP ステータスコードの説明を参照してください。

コード例

```
curl -v -H "Accept:application/json" -H "Content-Type:application/json" -H "Authorization:Session d7b673af189048468c5af9bcf3bbbbb6f" -X POST https://192.0.2.100/ConfigurationManager/v1/objects/pools/3/actions/data-reduction-initialize/invoke -d ""
```

関連参照

- [1.10 HTTP ステータスコード](#)
- [1.16 ジョブオブジェクト](#)
- [5.10 ボリュームの状態を変更する](#)
- [6.2 プールの情報を取得する](#)

6.12 プールを削除する

プール番号を指定してプールを削除します。

実行権限

ストレージ管理者 (プロビジョニング)

リクエストライン

```
DELETE <ベース URL >/v1/objects/pools/<オブジェクト ID >
```

リクエストメッセージ

オブジェクト ID

プールの情報取得で取得した poolId の値を指定します。

属性	型	説明
poolId	int	(必須) プール番号

クエリパラメータ

なし。

ボディ

なし。

レスポンスメッセージ

ボディ

ジョブオブジェクトを返します。affectedResources 以外の属性については、ジョブオブジェクトの説明を参照してください。

属性	説明
affectedResources	削除したプールの URL

ステータスコード

この操作のリクエストに対するステータスコードについては、HTTP ステータスコードの説明を参照してください。

コード例

```
curl -v -H "Accept:application/json" -H "Content-Type:application/json" -H "Authorization:Session d7b673af189048468c5af9bcf3bbbb6f" -X DELETE https://192.0.2.100/ConfigurationManager/v1/objects/pools/3
```

関連参照

- [1.10 HTTP ステータスコード](#)
- [1.16 ジョブオブジェクト](#)

- [6.2 プールの情報を取得する](#)

I/O 性能の最適化

この章では、Virtual Partition Manager や QoS (Quality of Service)、Server Priority Manager の機能を使用したり、MP ブレードの割り当てを変更したりして、REST API からホストとストレージシステム間の I/O 性能を最適化する操作について説明します。

- 7.1 I/O 性能の最適化とは
- 7.2 CLPR の情報を取得する
- 7.3 特定の CLPR の情報を取得する
- 7.4 CLPR を作成する
- 7.5 CLPR の設定を変更する
- 7.6 CLPR を削除する
- 7.7 CLPR に LDEV を割り当てる
- 7.8 CLPR にパリティグループを割り当てる
- 7.9 外部パリティグループの情報を取得する
- 7.10 特定の外部パリティグループの情報を取得する
- 7.11 CLPR に外部パリティグループを割り当てる
- 7.12 外部パリティグループに割り当てられた MP ブレードを変更する
- 7.13 ボリュームに QoS の設定をする
- 7.14 QoS を設定したボリュームの性能情報を取得する
- 7.15 QoS グループを管理する
- 7.16 Server Priority Manager の情報の一覧を取得する

- 7.17 特定の Server Priority Manager の情報を取得する
- 7.18 ボリュームと HBA の WWN または iSCSI ネームを指定して Server Priority Manager に設定する
- 7.19 Server Priority Manager に設定した情報を変更する
- 7.20 Server Priority Manager の情報を削除する

7.1 I/O 性能の最適化とは

ホストとストレージシステム間の I/O 性能の最適化について説明します。

REST API では、次の方法で I/O 性能を最適化します。

- Virtual Partition Manager の機能を使用してキャッシュを分割し、特定のホストがキャッシュ容量を占有してしまうことを抑止する方法
- QoS (Quality of Service) の機能を使用して、ボリュームごとにホストの I/O 性能を制御することで、サービス間の性能干渉を抑止する方法
- Server Priority Manager の機能を使用して、優先度の低いホストの I/O 性能を制限することで、高い処理能力が求められるホストの入出力操作を優先する方法
- リソースに特定の MP ブレードを割り当てることで、I/O 負荷を分散する方法

CLPR の管理

Virtual Partition Manager の機能を使用してキャッシュを分割し、そのキャッシュを利用するリソースを割り当てます。これにより、特定のホストがキャッシュメモリの多くの領域を占有して I/O が低下する状況を避けられます。

REST API では、CLPR の作成や削除およびリソースの割り当てなどができます。

CLPR の機能の詳細や操作上の注意事項については、Virtual Partition Manager のマニュアルを参照してください。

QoS の操作

QoS の機能を使用して、ボリュームごとに IOPS やデータ転送量などを制御します。これにより、サービスに適した I/O が実行でき、一定の性能と品質を保持できます。

REST API では、ボリュームに IOPS やデータ転送量の上限值や下限値、アラートを通知するまでの時間の設定や、QoS を設定したボリュームの性能情報の取得ができます。設定した情報の取得は、ボリュームの情報を取得する API を実行して確認できます。

リクエストラインに simple を含む REST API を使用することで、QoS グループに関する情報を取得できます。QoS グループに関する情報取得の操作については、QoS グループの操作の説明を参照してください。

QoS の機能の詳細や操作上の注意事項については、Performance Manager のマニュアルを参照してください。

Server Priority Manager の操作

Server Priority Manager の機能を使用して、優先度が高いホストの性能低下を防止するために、優先度が低いホストからストレージシステムへのアクセス回数やデータ転送量を制限します。

Server Priority Manager の設定は、ポートと HBA の WWN を指定する方法と、ボリューム (LDEV) と HBA の WWN または iSCSI ネームを指定する方法があります。ストレージシステム内で 2 つの設定方法を混在させることはできません。REST API では、ボリュームと HBA の WWN または iSCSI ネームの単位で設定します。

REST API から Server Priority Manager の情報を設定したボリュームと HBA の WWN または iSCSI ネームの性能情報は、Tuning Manager API などの製品から確認してください。



メモ

Server Priority Manager の機能を Storage Navigator などからすでに使用しているストレージシステムに対して、REST API で Server Priority Manager の操作はできません。REST API で Server Priority Manager を設定する場合は、Storage Navigator から Server Priority Manager の設定をすべて削除したあとで、操作してください。

MP ブレードの割り当て

データ入出力に関連するリソース（LDEV、外部パリティグループ、ジャーナル）ごとに特定の MP ブレードを割り当てると、特定のリソース専用の MP ブレードとして使用できます。また、ホストから特定の MP ブレードに書き込みが集中している場合は、MP ブレードに負荷をかけているリソースにほかの MP ブレードを割り当てることで、I/O 負荷を分散することができます。

REST API では、LDEV、外部パリティグループ、ジャーナルに割り当てられている MP ブレードを変更することができます。操作方法については、次の各章にある MP ブレードの割り当てを変更する API の説明を参照してください。

- LDEV：ボリューム割り当てについて説明している章
- 外部パリティグループ：I/O 性能の最適化について説明している章
- ジャーナル：リモートコピーの環境構築について説明している章

関連概念

- [付録 C.2 QoS グループの操作](#)

関連参照

- [5.13 ボリュームに割り当てられた MP ブレードを変更する](#)
- [7.12 外部パリティグループに割り当てられた MP ブレードを変更する](#)
- [10.4.8 ジャーナルに割り当てられた MP ブレードを変更する](#)

7.2 CLPR の情報を取得する

CLPR の一覧を取得します。キャッシュ容量、キャッシュ使用率、または常駐キャッシュ容量などの情報を取得できます。

実行権限

ストレージ管理者（参照）

リクエストライン

```
GET <ベース URL >/v1/objects/clprs
```

リクエストメッセージ

オブジェクト ID

なし。

クエリパラメータ

なし。

ボディ

なし。

レスポンスメッセージ

ボディ

```
{
  "data": [
    {
      "clprId": 0,
      "clprName": "CLPR0",
      "cacheMemoryCapacity": 171776,
      "cacheMemoryUsedCapacity": 41055,
      "writePendingDataCapacity": 56,
      "sideFilesCapacity": 0,
      "cacheUsageRate": 24,
      "writePendingDataRate": 1,
      "sideFilesUsageRate": 0
    },
    {
      "clprId": 1,
      "clprName": "CLPR1",
      "cacheMemoryCapacity": 4096,
      "cacheMemoryUsedCapacity": 0,
      "writePendingDataCapacity": 0,
      "sideFilesCapacity": 0,
      "cacheUsageRate": 0,
      "writePendingDataRate": 0,
      "sideFilesUsageRate": 0
    },
    {
      "clprId": 2,
      "clprName": "CLPRDEV",
      "cacheMemoryCapacity": 12288,
      "cacheMemoryUsedCapacity": 0,
      "writePendingDataCapacity": 0,
      "sideFilesCapacity": 0,
      "cacheUsageRate": 0,
      "writePendingDataRate": 0,
      "sideFilesUsageRate": 0
    }
  ]
}
```

属性	型	説明
clprId	int	CLPR 番号
clprName	string	CLPR の名称
cacheMemoryCapacity	long	CLPR の合計キャッシュ容量 (MB)
cacheMemoryUsedCapacity	long	CLPR が使用されているキャッシュ容量 (MB)
writePendingDataCapacity	long	書き込み待ちデータの容量 (MB)
sideFilesCapacity	long	サイドファイルの容量 (MB)
cacheUsageRate	int	キャッシュ使用率 (%)
writePendingDataRate	int	書き込み待ち率 (%)
sideFilesUsageRate	int	サイドファイルの使用率 (%)

ステータスコード

この操作のリクエストに対するステータスコードについては、HTTP ステータスコードの説明を参照してください。

コード例

```
curl -v -H "Accept:application/json" -H "Content-Type:application/json" -H "Authorization:Session d7b673af189048468c5af9bcf3b6bb6f" -X GET https://192.0.2.100/ConfigurationManager/v1/objects/clprs
```

関連参照

- [1.10 HTTP ステータスコード](#)

7.3 特定の CLPR の情報を取得する

CLPR 番号を指定して、特定の CLPR の情報を取得します。キャッシュ容量、キャッシュ使用率、または常駐キャッシュ容量などの情報を取得できます。

実行権限

ストレージ管理者 (参照)

リクエストライン

```
GET <ベース URL >/v1/objects/clprs/<オブジェクト ID >
```

リクエストメッセージ

オブジェクト ID

CLPR の情報取得で取得した clprId の値を指定します。

属性	型	説明
clprId	int	(必須) CLPR 番号

クエリパラメータ

なし。

ボディ

なし。

レスポンスメッセージ

ボディ

```
{
  "clprId": 2,
  "clprName": "CLPRGRP",
  "cacheMemoryCapacity": 12288,
  "cacheMemoryUsedCapacity": 0,
  "writePendingDataCapacity": 0,
  "sideFilesCapacity": 0,
  "cacheUsageRate": 0,
  "writePendingDataRate": 0,
  "sideFilesUsageRate": 0
}
```

属性	型	説明
clprId	int	CLPR 番号

属性	型	説明
clprName	string	CLPR の名称
cacheMemoryCapacity	long	CLPR の合計キャッシュ容量 (MB)
cacheMemoryUsedCapacity	long	CLPR が使用されているキャッシュ容量 (MB)
writePendingDataCapacity	long	書き込み待ちデータの容量 (MB)
sideFilesCapacity	long	サイドファイルの容量 (MB)
cacheUsageRate	int	キャッシュ使用率 (%)
writePendingDataRate	int	書き込み待ち率 (%)
sideFilesUsageRate	int	サイドファイルの使用率 (%)

ステータスコード

この操作のリクエストに対するステータスコードについては、HTTP ステータスコードの説明を参照してください。

コード例

```
curl -v -H "Accept:application/json" -H "Content-Type:application/json" -H "Authorization:Session d7b673af189048468c5af9bcf3b6bb6f" -X GET https://192.0.2.100/ConfigurationManager/v1/objects/clprs/2
```

関連参照

- [1.10 HTTP ステータスコード](#)
- [7.2 CLPR の情報を取得する](#)

7.4 CLPR を作成する

CLPR を作成します。



メモ

REST API を実行するユーザが、対象ストレージシステムのリソースを REST API でロックしている場合、この API は実行できません。その場合は、ロックを解除してから実行してください。

実行権限

ストレージ管理者 (システムリソース管理)

リクエストライン

```
POST <ベース URL >/v1/objects/clprs
```

リクエストメッセージ

オブジェクト ID

なし。

クエリパラメータ

なし。

ボディ

```
{
  "clprName" : "CLPRDEV",
  "cacheMemoryCapacity" : 12288
}
```

属性	型	説明
clprName	string	(必須) CLPR の名称 1~16 文字で指定します。 対象のストレージシステムの CLPR 間で一意となる名称を指定してください。
cacheMemoryCapacity	long	(必須) CLPR の合計キャッシュ容量 (MB) VSP 5000 シリーズは 4096 の倍数、そのほかのストレージシステムは 2048 の倍数で指定します。 指定できるキャッシュ容量の詳細については、Virtual Partition Manager のマニュアルを参照してください。

レスポンスメッセージ

ボディ

ジョブオブジェクトを返します。affectedResources 以外の属性については、ジョブオブジェクトの説明を参照してください。

属性	説明
affectedResources	作成した CLPR の URL

ステータスコード

この操作のリクエストに対するステータスコードについては、HTTP ステータスコードの説明を参照してください。

コード例

```
curl -v -H "Accept:application/json" -H "Content-Type:application/json" -H "Authorization:Session d7b673af189048468c5af9bcf3b6bb6f" -X POST --data-binary @./InputParameters.json https://192.0.2.100/ConfigurationManager/v1/objects/clprs
```

関連参照

- [1.10 HTTP ステータスコード](#)
- [1.16 ジョブオブジェクト](#)
- [7.2 CLPR の情報を取得する](#)

7.5 CLPR の設定を変更する

CLPR の名称やキャッシュ容量などを変更します。



メモ

REST API を実行するユーザが、対象ストレージシステムのリソースを REST API でロックしている場合、この API は実行できません。その場合は、ロックを解除してから実行してください。

実行権限

ストレージ管理者 (システムリソース管理)

リクエストライン

```
PATCH <ベース URL >/v1/objects/clprs/<オブジェクト ID >
```

リクエストメッセージ

オブジェクト ID

CLPR の情報取得で取得した clprId の値を指定します。

属性	型	説明
clprId	int	(必須) CLPR 番号

クエリパラメータ

なし。

ボディ

CLPR の名称を変更する場合のコード例を次に示します。

```
{
  "clprName" : "CLPRGRP"
}
```

CLPR の合計キャッシュ容量を変更する場合のコード例を次に示します。

```
{
  "cacheMemoryCapacity" : 24576
}
```

CLPR の名称、合計キャッシュ容量を変更する場合のコード例を次に示します。

```
{
  "clprName" : "CLPRGRP",
  "cacheMemoryCapacity" : 24576
}
```

属性	型	説明
clprName	string	(任意) CLPR の名称 1~16 文字で指定します。 対象のストレージシステムの CLPR 間で一意となる名称を指定してください。
cacheMemoryCapacity	long	(任意) CLPR の合計キャッシュ容量 (MB) VSP 5000 シリーズは 4096 の倍数、そのほかのストレージシステムは 2048 の倍数で指定します。 指定できるキャッシュ容量の詳細については、Virtual Partition Manager のマニュアルを参照してください。

レスポンスメッセージ

ボディ

ジョブオブジェクトを返します。affectedResources 以外の属性については、ジョブオブジェクトの説明を参照してください。

属性	説明
affectedResources	変更した CLPR の URL

Action テンプレート

なし。

ステータスコード

この操作のリクエストに対するステータスコードについては、HTTP ステータスコードの説明を参照してください。

コード例

```
curl -v -H "Accept:application/json" -H "Content-Type:application/json" -H "Authorization:Session d7b673af189048468c5af9bcf3bbbbb6f" -X PATCH --data-binary @./InputParameters.json https://192.0.2.100/ConfigurationManager/v1/objects/clprs/2
```

関連参照

- [1.10 HTTP ステータスコード](#)
- [1.16 ジョブオブジェクト](#)
- [7.2 CLPR の情報を取得する](#)

7.6 CLPR を削除する

CLPR を削除します。削除する前に、対象の CLPR に割り当てられていたリソースを他の CLPR に割り当ててください。



メモ

REST API を実行するユーザが、対象ストレージシステムのリソースを REST API でロックしている場合、この API は実行できません。その場合は、ロックを解除してから実行してください。

実行権限

ストレージ管理者 (システムリソース管理)

リクエストライン

```
DELETE <ベース URL >/v1/objects/clprs/<オブジェクト ID >
```

リクエストメッセージ

オブジェクト ID

CLPR の情報取得で取得した clprId の値を指定します。

属性	型	説明
clprId	int	(必須) CLPR 番号

クエリパラメータ

なし。

ボディ

なし。

レスポンスメッセージ

ボディ

ジョブオブジェクトを返します。affectedResources 以外の属性については、ジョブオブジェクトの説明を参照してください。

属性	説明
affectedResources	削除した CLPR の URL

ステータスコード

この操作のリクエストに対するステータスコードについては、HTTP ステータスコードの説明を参照してください。

コード例

```
curl -v -H "Accept:application/json" -H "Content-Type:application/json" -H "Authorization:Session d7b673af189048468c5af9bcf3b6bb6f" -X DELETE --data-binary @./InputParameters.json https://192.0.2.100/ConfigurationManager/v1/objects/clprs/3
```

関連参照

- [1.10 HTTP ステータスコード](#)
- [1.16 ジョブオブジェクト](#)
- [7.2 CLPR の情報を取得する](#)

7.7 CLPR に LDEV を割り当てる

CLPR に LDEV を割り当てます。作成した CLPR に LDEV を割り当てたり、すでに割り当てられた LDEV をほかの CLPR に移動したりする場合に実行します。



メモ

CLPR に外部ボリュームを割り当てる場合は、CLPR に外部パーティショングループを割り当てるときの説明を参照してください。

実行権限

ストレージ管理者 (システムリソース管理)

リクエストライン

```
POST <ベース URL >/v1/objects/ldevs/<オブジェクト ID >/actions/assign-clpr/invoke
```

リクエストメッセージ

オブジェクト ID

ボリュームの情報取得で取得した ldevId の値を指定します。

属性	型	説明
ldevId	int	(必須) LDEV 番号を 10 進数で指定します。

クエリパラメータ

なし。

ボディ

```
{
  "parameters": {
    "clprId": 2
  }
}
```

属性	型	説明
clprId	int	(必須) 割り当て先の CLPR 番号 0~31 の 10 進数を指定します。

レスポンスメッセージ

ボディ

ジョブオブジェクトを返します。affectedResources 以外の属性については、ジョブオブジェクトの説明を参照してください。

属性	説明
affectedResources	CLPR に割り当てた LDEV の URL

Action テンプレート

```
GET <ベース URL >/v1/objects/ldevs/<オブジェクト ID >/actions/assign-clpr
```

ステータスコード

この操作のリクエストに対するステータスコードについては、HTTP ステータスコードの説明を参照してください。

コード例

Action テンプレートを取得する場合

```
curl -v -H "Accept:application/json" -H "Content-Type:application/json" -H "Authorization:Session d7b673af189048468c5af9bcf3bbbb6f" -X GET https://192.0.2.100/ConfigurationManager/v1/objects/ldevs/100/actions/assign-clpr
```

Action テンプレートを取得してリクエストを実行する場合

```
curl -v -H "Accept:application/json" -H "Content-Type:application/json" -H "Authorization:Session d7b673af189048468c5af9bcf3bbbb6f" -X POST --data-binary @./InputParameters.json https://192.0.2.100/ConfigurationManager/v1/objects/ldevs/100/actions/assign-clpr/invoke
```

関連参照

- [1.10 HTTP ステータスコード](#)
- [1.16 ジョブオブジェクト](#)
- [5.4 ボリュームの情報を取得する](#)
- [7.2 CLPR の情報を取得する](#)
- [7.11 CLPR に外部パリティグループを割り当てる](#)

7.8 CLPR にパリティグループを割り当てる

CLPR にパリティグループを割り当てます。作成した CLPR にパリティグループを割り当てたり、すでに割り当てられたパリティグループをほかの CLPR に移動したりする場合に実行します。

実行権限

ストレージ管理者 (システムリソース管理)

リクエストライン

```
POST <ベース URL >/v1/objects/parity-groups/<オブジェクト ID >/actions/assign-clpr/invoke
```

リクエストメッセージ

オブジェクト ID

パリティグループの情報取得で取得した parityGroupId の値を指定します。

属性	型	説明
parityGroupId	string	(必須) パリティグループ番号 分散パリティグループの場合も同様に指定します。 1-3-1、1-3-2、および 1-3-3 の分散パリティグループの場合、次のように指定します。 <pre>"parityGroupId" : "1-3"</pre>

クエリパラメータ

なし。

ボディ

```
{
  "parameters": {
    "clprId": 2
  }
}
```

属性	型	説明
clprId	int	(必須) 割り当て先の CLPR 番号 0~31 の 10 進数を指定します。

レスポンスメッセージ

ボディ

ジョブオブジェクトを返します。affectedResources 以外の属性については、ジョブオブジェクトの説明を参照してください。

属性	説明
affectedResources	CLPR に割り当てたパリティグループの URL

Action テンプレート

```
GET <ベース URL >/v1/objects/parity-groups/<オブジェクト ID >/actions/assign-clpr
```

ステータスコード

この操作のリクエストに対するステータスコードについては、HTTP ステータスコードの説明を参照してください。

コード例

Action テンプレートを取得する場合

```
curl -v -H "Accept:application/json" -H "Content-Type:application/json" -H "Authorization:Session d7b673af189048468c5af9bcf3b6bb6f" -X GET https://192.0.2.100/ConfigurationManager/v1/objects/parity-groups/1-1/actions/assign-clpr
```

Action テンプレートを取得してリクエストを実行する場合

```
curl -v -H "Accept:application/json" -H "Content-Type:application/json" -H "Authorization:Session d7b673af189048468c5af9bcf3b6bb6f" -X POST --data-binary @./InputParameters.json https://192.0.2.100/ConfigurationManager/v1/objects/parity-groups/1-1/actions/assign-clpr/invoke
```

関連参照

- [1.10 HTTP ステータスコード](#)
- [1.16 ジョブオブジェクト](#)
- [4.2 パリティグループの情報を取得する](#)
- [7.2 CLPR の情報を取得する](#)

7.9 外部パリティグループの情報を取得する

外部パリティグループの情報を一覧で取得します。外部パリティグループに割り当てられた LDEV 数や、使用率などの情報を取得できます。

実行権限

ストレージ管理者（参照）

リクエストライン

```
GET <ベース URL >/v1/objects/external-parity-groups
```

リクエストメッセージ

オブジェクト ID

なし。

クエリパラメータ

パラメータ	型	説明
detailInfoType	string	(任意) 取得する詳細情報のタイプ • class ストレージシステムのキャッシュからの付加情報を追加します。 ストレージシステムが VSP 5000 シリーズの場合に指定できます。 最新の情報を取得する場合、事前にストレージシステムの構成情報のキャッシュを更新する API を実行する必要があります。詳細については、「ストレージシステムの構成情報のキャッシュを更新する」の説明を参照してください。

ボディ

なし。

レスポンスメッセージ

ボディ

```
{
  "data": [
    {
      "externalParityGroupId": "1-1",
      "numOfLdevs": 1,
      "usedCapacityRate": 100,
      "availableVolumeCapacity": 0,
      "emulationType": "OPEN-V",
      "clprId": 0,
      "externalProductId": "OPEN-V",
      "availableVolumeCapacityInKB": 0
    },
    {
      "externalParityGroupId": "1-2",
      "numOfLdevs": 0,
      "usedCapacityRate": 0,
      "availableVolumeCapacity": 40,
      "emulationType": "OPEN-V",
      "clprId": 0,
      "externalProductId": "OPEN-V",
      "availableVolumeCapacityInKB": 41943040
    }
  ]
}
```

属性	型	説明
externalParityGroupId	string	外部パリティグループ番号
numOfLdevs	int	外部パリティグループに割り当てられた LDEV 数
usedCapacityRate	int	外部パリティグループの使用率
availableVolumeCapacity	long	使用できる容量 (GB) 空き領域の容量が表示されます。 1GB 未満の場合は、0 が表示されます。
availableVolumeCapacityInKB	long	使用できる容量 (KB) 空き領域の容量が表示されます。
emulationType	string	外部パリティグループのエミュレーションタイプ
clprId	int	外部パリティグループが属する CLPR の番号
externalProductId	string	Universal Volume Manager の外部ストレージ接続機能で接続されたストレージシステム

クエリパラメータで detailInfoType に class を指定して実行すると、ストレージシステムのキャッシュからの付加情報も取得されます。

属性	型	説明
largestAvailableCapacity	long	外部パリティグループ内の、ボリュームではない領域の最大容量 (KB) 連続した空き領域の最大容量が出力されます。
totalOpenVolumeCapacity	long	外部パリティグループ内のオープンボリュームの合計容量 (KB)
unallocatedOpenVolumeCapacity	long	外部パリティグループ内のオープンボリュームのうち、パスが割り当てられていないボリュームの合計容量 (KB)
allocatedOpenVolumeCapacity	long	外部パリティグループ内のオープンボリュームのうち、パスが割り当てられたボリュームの合計容量 (KB)
allocatableOpenVolumeCapacity	long	外部パリティグループ内のオープンボリュームのうち、パスの割り当てが可能なボリュームの合計容量 (KB) 次のすべてに当てはまるボリュームの合計容量が出力されます。 <ul style="list-style-type: none"> パスが割り当てられていない プールボリュームでない システムディスクでない
reservedOpenVolumeCapacity	long	外部パリティグループ内のオープンボリュームのうち、予約されたボリュームの合計容量 (KB) 次のすべてに当てはまるボリュームの合計容量が出力されます。 <ul style="list-style-type: none"> パスが割り当てられていない プールボリュームまたはシステムディスクである

ステータスコード

この操作のリクエストに対するステータスコードについては、HTTP ステータスコードの説明を参照してください。

コード例

```
curl -v -H "Accept:application/json" -H "Content-Type:application/json" -H "Authorization:Session d7b673af189048468c5af9bcf3b6bb6f" -X GET https://192.0.2.100/ConfigurationManager/v1/objects/external-parity-groups
```

関連参照

- [1.10 HTTP ステータスコード](#)
- [付録 A.2 ストレージシステムの構成情報のキャッシュを更新する](#)

7.10 特定の外部パリティグループの情報を取得する

外部パリティグループ番号を指定して、特定の外部パリティグループの情報を取得します。

実行権限

ストレージ管理者 (参照)

リクエストライン

```
GET <ベース URL >/v1/objects/external-parity-groups/<オブジェクト ID >
```

リクエストメッセージ

オブジェクト ID

外部パリティグループの情報取得で取得した externalParityGroupId の値を指定します。

属性	型	説明
externalParityGroupId	string	(必須) 外部パリティグループ番号

クエリパラメータ

なし。

ボディ

なし。

レスポンスメッセージ

ボディ

```
{
  "externalParityGroupId": "1-2",
  "numOfLdevs": 1,
  "usedCapacityRate": 100,
  "availableVolumeCapacity": 0,
  "emulationType": "OPEN-V",
  "clprId": 0,
  "externalProductId": "OPEN-V",
  "spaces": [
    {
      "partitionNumber": 0,
      "ldevId": 49153,
      "status": "NML",
      "lbaLocation": "0x000000000000",
      "lbaSize": "0x000001e00000"
    }
  ]
}
```

```

    }
  ],
  "availableVolumeCapacityInKB": 0
}

```

属性	型	説明
externalParityGroupId	string	外部パリティグループ番号
numOfLdevs	int	割り当てられた LDEV 数
usedCapacityRate	int	外部パリティグループの使用率
availableVolumeCapacity	long	使用できる容量 (GB) 空き領域の容量が表示されます。 1GB 未満の場合は、0 が表示されます。
availableVolumeCapacityInKB	long	使用できる容量 (KB) 空き領域の容量が表示されます。
emulationType	string	外部パリティグループのエミュレーションタイプ
clprId	int	CLPR 番号
externalProductId	string	Universal Volume Manager の外部ストレージ接続機能で接続されたストレージシステム
spaces	objects[]	指定された外部パリティグループ内に定義されている LDEV とフリースペースに関する次の属性が表示されます。 <ul style="list-style-type: none"> partitionNumber (long) 外部パリティグループを分割したパーティションの番号 ldevId (int) LDEV 番号 status (string) LDEV の状態 <ul style="list-style-type: none"> NML : LDEV が実装されている、またはフリースペースが確定している状態 REG : LDEV を作成中 DEL : LDEV を削除中 lbaLocation (string) 外部パリティグループでのパーティションの LBA の開始位置 (512 バイト単位) lbaSize (string) 外部パリティグループでのパーティションのサイズ (512 バイト単位)

ステータスコード

この操作のリクエストに対するステータスコードについては、HTTP ステータスコードの説明を参照してください。

コード例

```

curl -v -H "Accept:application/json" -H "Content-Type:application/json" -
H "Authorization:Session d7b673af189048468c5af9bcf3b6bbb6f" -X GET
https://192.0.2.100/ConfigurationManager/v1/objects/external-parity-
groups/1-1

```

関連参照

- 1.10 HTTP ステータスコード

7.11 CLPR に外部パリティグループを割り当てる

CLPR に外部パリティグループを割り当てます。作成した CLPR に外部パリティグループを割り当てたり、すでに割り当てられた外部パリティグループをほかの CLPR に移動したりする場合は、実行します。

実行権限

ストレージ管理者 (システムリソース管理)

リクエストライン

```
POST <ベース URL >/v1/objects/external-parity-groups/<オブジェクト ID >/actions/assign-clpr/invoke
```

リクエストメッセージ

オブジェクト ID

外部パリティグループの情報取得で取得した externalParityGroupId の値を指定します。

属性	型	説明
externalParityGroupId	string	(必須) 外部パリティグループ番号

クエリパラメータ

なし。

ボディ

```
{
  "parameters": {
    "clprId": 2
  }
}
```

属性	型	説明
clprId	int	(必須) 割り当て先の CLPR 番号 0~31 の 10 進数を指定します。

レスポンスメッセージ

ボディ

ジョブオブジェクトを返します。affectedResources 以外の属性については、ジョブオブジェクトの説明を参照してください。

属性	説明
affectedResources	CLPR に割り当てた外部パリティグループの URL

Action テンプレート

```
GET <ベース URL >/v1/objects/external-parity-groups/<オブジェクト ID >/actions/assign-clpr
```

ステータスコード

この操作のリクエストに対するステータスコードについては、HTTP ステータスコードの説明を参照してください。

コード例

Action テンプレートを取得する場合

```
curl -v -H "Accept:application/json" -H "Content-Type:application/json" -H "Authorization:Session d7b673af189048468c5af9bcf3b6bb6f" -X GET https://192.0.2.100/ConfigurationManager/v1/objects/external-parity-groups/1-1/actions/assign-clpr
```

Action テンプレートを取得してリクエストを実行する場合

```
curl -v -H "Accept:application/json" -H "Content-Type:application/json" -H "Authorization:Session d7b673af189048468c5af9bcf3b6bb6f" -X POST --data-binary @./InputParameters.json https://192.0.2.100/ConfigurationManager/v1/objects/external-parity-groups/1-1/actions/assign-clpr/invoke
```

関連参照

- [1.10 HTTP ステータスコード](#)
- [1.16 ジョブオブジェクト](#)
- [7.2 CLPR の情報を取得する](#)
- [7.9 外部パリティグループの情報を取得する](#)

7.12 外部パリティグループに割り当てられた MP ブレードを変更する

外部パリティグループに割り当てられている MP ブレードを変更します。

実行権限

ストレージ管理者 (システムリソース管理)

リクエストライン

```
POST <ベース URL >/v1/objects/external-parity-groups/<オブジェクト ID >/actions/assign-mp-blade/invoke
```

リクエストメッセージ

オブジェクト ID

外部パリティグループの情報取得で取得した externalParityGroupId の値を指定します。

属性	型	説明
externalParityGroupId	string	(必須) 外部パリティグループ番号

クエリパラメータ

なし。

ボディ

```
{
  "parameters": {
    "mpBladeId": 1
  }
}
```

属性	型	説明
mpBladeId	int	(必須) 外部パリティグループに割り当てる MP ブレード番号

レスポンスメッセージ

ボディ

ジョブオブジェクトを返します。affectedResources 以外の属性については、ジョブオブジェクトの説明を参照してください。

属性	説明
affectedResources	MP ブレードを変更した外部パリティグループの URL 変更した設定値は、外部バスグループの一覧を取得する API を実行して確認してください。

Action テンプレート

なし。

ステータスコード

この操作のリクエストに対するステータスコードについては、HTTP ステータスコードの説明を参照してください。

コード例

```
curl -v -H "Accept:application/json" -H "Content-Type:application/json" -H "Authorization:Session d7b673af189048468c5af9bcf3b6bb6f" -X POST --data-binary @./InputParameters.json https://192.0.2.100/ConfigurationManager/v1/objects/external-parity-groups/3-1/actions/assign-mp-blade/invoke
```

関連参照

- [1.10 HTTP ステータスコード](#)
- [7.9 外部パリティグループの情報を取得する](#)

7.13 ボリュームに QoS の設定をする

ボリュームを指定して、IOPS とデータ転送量の上限値や下限値、アラートを通知するまでの時間などを設定します。



メモ

- QoS の制御対象は、ホストとストレージシステム間のボリュームの I/O です。QoS の設定が有効となるボリュームは直接ホストと接続しているボリュームです。
- この API は、ストレージシステムが VSP 5000 シリーズ、VSP G150、G350、G370、G700、G900、VSP F350、F370、F700、F900 の場合に使用できます。

実行権限

ストレージ管理者 (システムリソース管理)

リクエストライン

```
POST <ベース URL >/v1/objects/ldevs/<オブジェクト ID >/actions/set-qos/invoke
```

リクエストメッセージ

オブジェクト ID

ボリュームの情報取得で取得した ldevId の値を指定します。

属性	型	説明
ldevId	int	(必須) LDEV 番号を 10 進数で指定します。

クエリパラメータ

なし。

ボディ

```
{
  "parameters": {
    "upperIops": 100
  }
}
```

この API では、1 回のリクエストで属性を 1 つだけ指定できます。

属性	型	説明
upperIops	long	(任意) IOPS の上限値 100~2147483647 の値を指定します。lowerIops 属性が設定されている場合、lowerIops 属性より大きい値を指定する必要があります。 設定を無効にする場合は 0 を指定します。upperIops 属性と upperTransferRate 属性の両方の設定を無効にした場合、upperAlertAllowableTime 属性の設定も無効になります。
upperTransferRate	int	(任意) 1 秒あたりのデータ転送量の上限値 (MB)

属性	型	説明
		1~2097151 の値を指定します。lowerTransferRate 属性が設定されている場合、lowerTransferRate 属性より大きい値を指定する必要があります。設定を無効にする場合は 0 を指定します。upperIops 属性と upperTransferRate 属性の両方の設定を無効にした場合、upperAlertAllowableTime 属性の設定も無効になります。
upperAlertAllowableTime	int	(任意) IOPS または 1 秒あたりのデータ転送量が上限値を継続して超過した場合にアラートを通知するまでの時間 (秒) 1~600 の値を指定します。upperIops 属性と upperTransferRate 属性のどちらか、または両方がすでに設定されている場合に指定できます。設定を無効にする場合は 0 を指定します。
lowerIops	long	(任意) IOPS の下限値 10~2147483647 の値を指定します。upperIops 属性が設定されている場合、upperIops 属性より小さい値を指定する必要があります。設定を無効にする場合は 0 を指定します。lowerIops 属性と lowerTransferRate 属性の両方の設定を無効にした場合、lowerAlertAllowableTime 属性の設定も無効になります。 ストレージシステムが VSP G150、G350、G370、G700、G900 または VSP F350、F370、F700、F900 の場合に指定できます。
lowerTransferRate	int	(任意) 1 秒あたりのデータ転送量の下限値 (MB) 1~2097151 の値を指定します。upperTransferRate 属性が設定されている場合、upperTransferRate 属性より小さい値を指定する必要があります。設定を無効にする場合は 0 を指定します。lowerIops 属性と lowerTransferRate 属性の両方の設定を無効にした場合、lowerAlertAllowableTime 属性の設定も無効になります。 ストレージシステムが VSP G150、G350、G370、G700、G900 または VSP F350、F370、F700、F900 の場合に指定できます。
lowerAlertAllowableTime	int	(任意) IOPS または 1 秒あたりのデータ転送量が下限値を継続して未達の場合にアラートを通知するまでの時間 (秒) 1~600 の値を指定します。lowerIops 属性と lowerTransferRate 属性のどちらか、または両方がすでに設定されている場合に指定できます。設定を無効にする場合は 0 を指定します。 ストレージシステムが VSP G150、G350、G370、G700、G900 または VSP F350、F370、F700、F900 の場合に指定できます。
responsePriority	int	(任意) I/O 処理の優先度 1~3 の値を指定します。値が大きいほうが優先されます。この属性を指定すると、優先度に応じた応答時間の目標値が設定されます。設定を無効にする場合は 0 を指定します。 responsePriority 属性の設定を無効にした場合、

属性	型	説明
		responseAlertAllowableTime 属性の設定も無効になります。 ストレージシステムが VSP G150、G350、G370、G700、G900 または VSP F350、F370、F700、F900 の場合に指定できます。
responseAlertAllowableTime	int	(任意) 応答時間の目標値を継続して未達成の場合にアラートを通知するまでの時間 (秒) 1~600 の値を指定します。 設定を無効にする場合は 0 を指定します。 ストレージシステムが VSP G150、G350、G370、G700、G900 または VSP F350、F370、F700、F900 の場合に指定できます。

レスポンスメッセージ

ボディ

ジョブオブジェクトを返します。affectedResources 以外の属性については、ジョブオブジェクトの説明を参照してください。

属性	説明
affectedResources	QoS を設定した LDEV の URL

Action テンプレート

なし。

ステータスコード

この操作のリクエストに対するステータスコードについては、HTTP ステータスコードの説明を参照してください。

コード例

```
curl -v -H "Accept:application/json" -H "Content-Type:application/json" -H "Authorization:Session d7b673af189048468c5af9bcf3b6bb6f" -X POST --data-binary @./InputParameters.json https://192.0.2.100/ConfigurationManager/v1/objects/ldevs/100/actions/set-qos/invoke
```

関連参照

- [1.10 HTTP ステータスコード](#)
- [1.16 ジョブオブジェクト](#)
- [5.4 ボリュームの情報を取得する](#)

7.14 QoS を設定したボリュームの性能情報を取得する

LDEV 番号を指定して、QoS を設定したボリュームの性能情報を取得します。直近 1 秒間の平均のボリュームの性能を確認できます。運用中や、アラートが発生した場合などにボリュームの性能を確認します。この API を複数同時に実行する場合は、5 並列程度で実行することをお勧めします。



メモ

この API は、ストレージシステムが VSP 5000 シリーズ、VSP G150、G350、G370、G700、G900、VSP F350、F370、F700、F900 の場合に使用できます。

実行権限

ストレージ管理者 (参照)

リクエストライン

GET <ベース URL >/v1/objects/qos-monitor-ldevs/<オブジェクト ID >

リクエストメッセージ

オブジェクト ID

ボリュームの情報取得で取得した ldevId の値を指定します。

属性	型	説明
ldevId	int	(必須) LDEV 番号を 10 進数で指定します。

クエリパラメータ

なし。

ボディ

なし。

レスポンスメッセージ

ボディ

```
{
  "ldevId": 200,
  "receivedCommands": 3840,
  "transferRateOfReceivedCommands": 15000,
  "iops": 2650,
  "transferRate": 10000,
  "responseTime": 5,
  "monitorTime": "2020-01-01T23:59:59Z"
}
```

属性	型	説明
ldevId	int	LDEV 番号
receivedCommands	long	直近 1 秒間にホストから受領したコマンド数 (IOPS)
transferRateOfReceivedCommands	long	直近 1 秒間にホストから受領したデータ転送量 (KBps)
iops	long	直近 1 秒間にストレージシステムが処理したコマンド数 (IOPS)
transferRate	long	直近 1 秒間にストレージシステムが処理したデータ転送量 (KBps)
responseTime	int	平均応答時間 (μs)

属性	型	説明
monitorTime	ISO8601s tring	性能情報を採取した時刻 (UTC) VSP G150、G350、G370、G700、G900、VSP F350、 F370、F700、F900 の場合に出力されます。

ステータスコード

この操作のリクエストに対するステータスコードについては、HTTP ステータスコードの説明を参照してください。

コード例

```
curl -v -H "Accept:application/json" -H "Content-Type:application/json" -H "Authorization:Session d7b673af189048468c5af9bcf3b6bb6f" -X GET https://192.0.2.100/ConfigurationManager/v1/objects/qos-monitor-ldevs/1
```

関連参照

- [1.10 HTTP ステータスコード](#)
- [5.4 ボリュームの情報を取得する](#)

7.15 QoS グループを管理する

ストレージシステムが VSP 5000 シリーズの場合、リクエストラインに simple を含む REST API を使用することで、QoS グループに関する情報を取得できます。QoS グループに関する情報取得の操作については、『QoS グループの操作』の説明を参照してください。

関連概念

- [付録 C.2 QoS グループの操作](#)

7.16 Server Priority Manager の情報の一覧を取得する

REST API から操作できる Server Priority Manager の情報の一覧を取得します。ボリュームの LDEV 番号と、HBA の WWN または iSCSI ネームに設定されている Server Priority Manager の情報を確認できます。

実行権限

ストレージ管理者 (参照)

リクエストライン

```
GET <ベース URL >/v1/objects/io-control-ldev-wnns-iscsis
```

リクエストメッセージ

オブジェクト ID

なし。

クエリパラメータ

パラメータ	型	フィルタ条件
ldevId	int	(任意) LDEV 番号を 10 進数で指定します。
hostWwn	string	(任意) HBA の WWN 16 桁の 16 進数で指定します。
iscsiName	string	(任意) HBA (iSCSI イニシエータ) の iSCSI ネーム iqn 形式または eui 形式で指定します。 <ul style="list-style-type: none"> iqn 形式 5~223 文字の値を指定します。使用できる文字は次のとおりです。 半角英数字、ハイフン (-)、ピリオド (.)、コロン (:) 指定例: iqn.rest.example.of.iqn.form eui 形式 eui.に続けて 16 進数で指定します。全体で 20 文字の値を指定してください。 指定例: eui.0900ABDC32598D26

ボディ

なし。

レスポンスメッセージ

ボディ

```
{
  "data" : [ {
    "ioControlLdevWwnIscsiId" : "0,210003e08b0256f9",
    "ldevId" : 0,
    "hostWwn" : "210003e08b0256f9",
    "priority" : "NonPrioritize",
    "upperLimitForIops" : 9999
  }, {
    "ioControlLdevWwnIscsiId" : "1,210003e08b0256f9",
    "ldevId" : 1,
    "hostWwn" : "210003e08b0256f9",
    "priority" : "NonPrioritize",
    "upperLimitForIops" : 9999
  }, {
    "ioControlLdevWwnIscsiId" : "2,iqn.myrestapiiscsi20150907",
    "ldevId" : 2,
    "iscsiName" : "iqn.myrestapiiscsi20150907",
    "priority" : "NonPrioritize",
    "upperLimitForTransferRate" : 30
  }, {
    "ioControlLdevWwnIscsiId" : "3,iqn.myrestapiiscsi20150907",
    "ldevId" : 3,
    "iscsiName" : "iqn.myrestapiiscsi20150907",
    "priority" : "NonPrioritize",
    "upperLimitForTransferRate" : 30
  } ]
}
```

属性	型	説明
ioControlLdevWwnIscsiId	string	SPM 情報のオブジェクト ID
ldevId	int	LDEV 番号
hostWwn	string	HBA の WWN

属性	型	説明
iscsiName	string	HBA (iSCSI イニシエータ) の iSCSI ネーム
priority	string	優先/非優先 SPM の設定が優先か非優先かを表示します。 <ul style="list-style-type: none"> • Prioritize : 優先 • NonPrioritize : 非優先
upperLimitForIops	int	IOPS の上限値
upperLimitForTransferRate	int	転送レートの上限値 (MB/s)

ステータスコード

この操作のリクエストに対するステータスコードについては、HTTP ステータスコードの説明を参照してください。

コード例

```
curl -v -H "Accept:application/json" -H "Content-Type:application/json" -H "Authorization:Session d7b673af189048468c5af9bcf3b6bb6f" -X GET https://192.0.2.100/ConfigurationManager/v1/objects/io-control-ldev-wwns-iscsis/
```

関連参照

- [1.10 HTTP ステータスコード](#)

7.17 特定の Server Priority Manager の情報を取得する

ボリュームの LDEV 番号と、HBA の WWN または iSCSI ネームを指定して、特定の Server Priority Manager の情報を取得します。

実行権限

ストレージ管理者 (参照)

リクエストライン

```
GET <ベース URL >/v1/objects/io-control-ldev-wwns-iscsis/<オブジェクト ID >
```

リクエストメッセージ

オブジェクト ID

Server Priority Manager の情報の一覧取得で取得した ioControlLdevWwnIscsiId の値を指定します。次のように属性値を連結した形式でも指定できます。

WWN の場合

```
<ldevId >,<hostWwn >
```

iSCSI ネームの場合

< ldevId >, < iscsiName >

属性	型	説明
ldevId	int	(必須) LDEV 番号を 10 進数で指定します。
hostWwn	string	(任意) HBA の WWN 16 桁の 16 進数で指定します。 hostWwn 属性または iscsiName 属性のどちらか一方を必ず指定してください。
iscsiName	string	(任意) iSCSI イニシエータの iSCSI ネーム iqn 形式または eui 形式で指定します。 <ul style="list-style-type: none"> iqn 形式 5~223 文字の値を指定します。使用できる文字は次のとおりです。 半角英数字、ハイフン (-)、ピリオド (.)、コロン (:) 指定例: iqn.rest.example.of.iqn.form eui 形式 eui.に続けて 16 進数で指定します。全体で 20 文字の値を指定してください。 指定例: eui.0900ABDC32598D26 hostWwn 属性または iscsiName 属性のどちらか一方を必ず指定してください。

クエリパラメータ

なし。

ボディ

なし。

レスポンスメッセージ

ボディ

```
{
  "ioControlLdevWwnIscsiId" : "0,210003e08b0256f9",
  "ldevId" : 0,
  "hostWwn" : "210003e08b0256f9",
  "priority" : "NonPrioritize",
  "upperLimitForTransferRate" : 30
}
```

属性	型	説明
ioControlLdevWwnIscsiId	string	SPM 情報のオブジェクト ID
ldevId	int	LDEV 番号
hostWwn	string	HBA の WWN
iscsiName	string	HBA (iSCSI イニシエータ) の iSCSI ネーム
priority	string	優先/非優先 SPM の設定が優先か非優先かを表示します。 <ul style="list-style-type: none"> Prioritize: 優先

属性	型	説明
		• NonPrioritize: 非優先
upperLimitForIops	int	IOPS の上限値
upperLimitForTransfer Rate	int	転送レートの上限值 (MB/s)

ステータスコード

この操作のリクエストに対するステータスコードについては、HTTP ステータスコードの説明を参照してください。

コード例

```
curl -v -H "Accept:application/json" -H "Content-Type:application/json" -H "Authorization:Session d7b673af189048468c5af9bcf3b6bb6f" -X GET https://192.0.2.100/ConfigurationManager/v1/objects/io-control-ldev-wwns-iscsis/0,210003e08b0256f9
```

関連参照

- [1.10 HTTP ステータスコード](#)

7.18 ボリュームと HBA の WWN または iSCSI ネームを指定して Server Priority Manager に設定する

優先度の低いホストについて、ボリュームの LDEV 番号と HBA の WWN または iSCSI ネームを指定して、IOPS または転送レートの上限值を Server Priority Manager に設定します。



メモ

Server Priority Manager に設定するボリュームの数が 4,096 個を超える場合、新たに設定するボリュームのホスト I/O のレスポンスは、既存のボリュームに比べて低下します。

Server Priority Manager に設定するボリュームの数が 4,096 個以内になるようにしてください。

実行権限

ストレージ管理者 (システムリソース管理)

リクエストライン

```
POST <ベース URL > /v1/objects/io-control-ldev-wwns-iscsis
```

リクエストメッセージ

オブジェクト ID

なし。

クエリパラメータ

なし。

ボディ

IOPS の上限値を設定する場合のコード例を次に示します。

```
{
  "ldevId" : 0,
  "hostWwn" : "210003e08b0256f9",
  "upperLimitForIops" : 9999
}
```

転送レートの上限值を設定する場合のコード例を次に示します。

```
{
  "ldevId" : 0,
  "iscsiName" : "iqn.myrestapiiscsi20150907",
  "upperLimitForTransferRate" : 30
}
```

属性	型	説明
ldevId	int	(必須) LDEV 番号を 10 進数で指定します。
hostWwn	string	(任意) HBA の WWN 16 桁の 16 進数で指定します。 hostWwn 属性または iscsiName 属性のどちらか一方を必ず指定してください。
iscsiName	string	(任意) HBA (iSCSI イニシエータ) の iSCSI ネーム iqn 形式または eui 形式で指定します。 <ul style="list-style-type: none">iqn 形式 5~223 文字の値を指定します。使用できる文字は次のとおりです。 半角英数字、ハイフン (-)、ピリオド (.), コロン (:) 指定例: iqn.rest.example.of.iqn.formeui 形式 eui. に続けて 16 進数で指定します。全体で 20 文字の値を指定してください。 指定例: eui.0900ABDC32598D26 hostWwn 属性または iscsiName 属性のどちらか一方を必ず指定してください。
upperLimitForIops	int	(任意) IOPS の上限値 1~65535 の値を指定します。 upperLimitForIops 属性または upperLimitForTransferRate 属性のどちらか一方を必ず指定してください。
upperLimitForTransferRate	int	(任意) 転送レートの上限值 (MB/s) 1~31 の値を指定します。 upperLimitForIops 属性または upperLimitForTransferRate 属性のどちらか一方を必ず指定してください。

レスポンスメッセージ

ボディ

ジョブオブジェクトを返します。affectedResources 以外の属性については、ジョブオブジェクトの説明を参照してください。

属性	説明
affectedResources	設定した SPM 情報の URL

ステータスコード

この操作のリクエストに対するステータスコードについては、HTTP ステータスコードの説明を参照してください。

コード例

```
curl -v -H "Accept:application/json" -H "Content-Type:application/json" -H "Authorization:Session d7b673af189048468c5af9bcf3bbbbb6f" -X POST --data-binary @./InputParameters.json https://192.0.2.100/ConfigurationManager/v1/objects/io-control-ldev-wwns-iscsis/
```

関連参照

- [1.10 HTTP ステータスコード](#)
- [1.16 ジョブオブジェクト](#)
- [7.16 Server Priority Manager の情報の一覧を取得する](#)

7.19 Server Priority Manager に設定した情報を変更する

すでに Server Priority Manager に設定されているボリュームの LDEV 番号と HBA の WWN または iSCSI ネームについて、IOPS または転送レートの上限值を変更します。

実行権限

ストレージ管理者 (システムリソース管理)

リクエストライン

```
PATCH <ベース URL >/v1/objects/io-control-ldev-wwns-iscsis/<オブジェクト ID >
```

リクエストメッセージ

オブジェクト ID

Server Priority Manager の情報の一覧で取得した ioControlLdevWwnIscsiId の値を指定します。次のように属性値を連結した形式でも指定できます。

WWN の場合

```
<ldevId >,<hostWwn >
```

iSCSI ネームの場合

```
<ldevId >,<iscsiName >
```

属性	型	説明
ldevId	int	(必須) LDEV 番号を 10 進数で指定します。

属性	型	説明
hostWwn	string	(任意) HBA の WWN 16 桁の 16 進数で指定します。 hostWwn 属性または iscsiName 属性のどちらか一方を必ず指定してください。
iscsiName	string	(任意) iSCSI イニシエータの iSCSI ネーム iqn 形式または eui 形式で指定します。 <ul style="list-style-type: none"> iqn 形式 5~223 文字の値を指定します。使用できる文字は次のとおりです。 半角英数字、ハイフン (-)、ピリオド (.)、コロン (:) 指定例: iqn.rest.example.of.iqn.form eui 形式 eui. に続けて 16 進数で指定します。全体で 20 文字の値を指定してください。 指定例: eui.0900ABDC32598D26 hostWwn 属性または iscsiName 属性のどちらか一方を必ず指定してください。

クエリパラメータ

なし。

ボディ

IOPS の上限値を変更する場合のコード例を次に示します。

```
{
  "upperLimitForIops" : 9999
}
```

転送レートの上限值を変更する場合のコード例を次に示します。

```
{
  "upperLimitForTransferRate": 30
}
```

属性	型	説明
upperLimitForIops	int	(任意) IOPS の上限値 1~65535 の値を指定します。 upperLimitForIops 属性または upperLimitForTransferRate 属性のどちらか一方を必ず指定 してください。
upperLimitForTransferRate	int	(任意) 転送レートの上限值 (MB/s) 1~31 の値を指定します。 upperLimitForIops 属性または upperLimitForTransferRate 属性のどちらか一方を必ず指定 してください。

レスポンスメッセージ

ボディ

ジョブオブジェクトを返します。affectedResources 以外の属性については、ジョブオブジェクトの説明を参照してください。

属性	説明
affectedResources	変更した SPM 情報の URL

Action テンプレート

なし。

ステータスコード

この操作のリクエストに対するステータスコードについては、HTTP ステータスコードの説明を参照してください。

コード例

```
curl -v -H "Accept:application/json" -H "Content-Type:application/json" -H "Authorization:Session d7b673af189048468c5af9bcf3bbbbb6f" -X PATCH --data-binary @./InputParameters.json https://192.0.2.100/ConfigurationManager/v1/objects/io-control-ldev-wwns-iscsis/0,210003e08b0256f9
```

関連参照

- [1.10 HTTP ステータスコード](#)
- [1.16 ジョブオブジェクト](#)
- [7.16 Server Priority Manager の情報の一覧を取得する](#)

7.20 Server Priority Manager の情報を削除する

指定したボリュームの LDEV 番号と HBA の WWN または iSCSI ネームの IOPS または転送レートの上限值を解除して、Server Priority Manager の対象から削除します。

実行権限

ストレージ管理者（システムリソース管理）

リクエストライン

```
DELETE <ベース URL >/v1/objects/io-control-ldev-wwns-iscsis/<オブジェクト ID >
```

リクエストメッセージ

オブジェクト ID

Server Priority Manager の一覧で取得した ioControlLdevWwnIscsiId の値を指定します。次のように属性値を連結した形式でも指定できます。

WWN の場合

```
<ldevId >,<hostWwn >
```

iSCSI ネームの場合

```
<ldevId >,<iscsiName >
```

属性	型	説明
ldevId	int	(必須) LDEV 番号を 10 進数で指定します。
hostWwn	string	(任意) HBA の WWN 16 桁の 16 進数で指定します。 hostWwn 属性または iscsiName 属性のどちらか一方を必ず指定してください。
iscsiName	string	(任意) HBA (iSCSI イニシエータ) の iSCSI ネーム iqn 形式または eui 形式で指定します。 <ul style="list-style-type: none"> iqn 形式 5~223 文字の値を指定します。使用できる文字は次のとおりです。 半角英数字、ハイフン (-)、ピリオド (.)、コロン (:) 指定例: iqn.rest.example.of.iqn.form eui 形式 eui.に続けて 16 進数で指定します。全体で 20 文字の値を指定してください。 指定例: eui.0900ABDC32598D26 hostWwn 属性または iscsiName 属性のどちらか一方を必ず指定してください。

クエリパラメータ

なし。

ボディ

なし。

レスポンスメッセージ

ボディ

ジョブオブジェクトを返します。affectedResources 以外の属性については、ジョブオブジェクトの説明を参照してください。

属性	説明
affectedResources	削除した SPM 情報の URL

ステータスコード

この操作のリクエストに対するステータスコードについては、HTTP ステータスコードの説明を参照してください。

コード例

```
curl -v -H "Accept:application/json" -H "Content-Type:application/json" -H "Authorization:Session d7b673af189048468c5af9bcf3b6bb6f" -X DELETE https://192.0.2.100/ConfigurationManager/v1/objects/io-control-ldev-wwns-iscsis/0,210003e08b0256f9
```

関連参照

- [1.10 HTTP ステータスコード](#)
- [1.16 ジョブオブジェクト](#)
- [7.16 Server Priority Manager の情報の一覧を取得する](#)

ShadowImage ペアの管理

この章では、REST API で実行する ShadowImage ペアの操作について説明します。

- 8.1 ShadowImage とは
- 8.2 ShadowImage ペアの操作の流れ
- 8.3 ペアの状態遷移 (ShadowImage)
- 8.4 コピーグループの一覧を取得する
- 8.5 特定のコピーグループの情報を取得する
- 8.6 ShadowImage ペアの一覧を取得する
- 8.7 特定の ShadowImage ペアの情報を取得する
- 8.8 すべての ShadowImage ペアの情報を取得する
- 8.9 ShadowImage ペアを作成する
- 8.10 コピーグループ単位で ShadowImage ペアを分割する
- 8.11 ShadowImage ペアを分割する
- 8.12 コピーグループ単位で ShadowImage ペアを再同期する
- 8.13 ShadowImage ペアを再同期する
- 8.14 コピーグループ単位で ShadowImage ペアをリストアする
- 8.15 ShadowImage ペアをリストアする
- 8.16 コピーグループを削除する
- 8.17 ShadowImage ペアを削除する

8.1 ShadowImage とは

ShadowImage は、同じストレージシステムにあるデータボリュームの複製ボリュームを作成します。

REST API クライアントから API を発行することで ShadowImage のペアを作成したり、ペアの状態を管理したりできます。ペアはコピーグループ単位でも操作できます。また、コンシステンシーグループを定義する場合、グループ内の全ペアのペア状態を同時に遷移させられます。

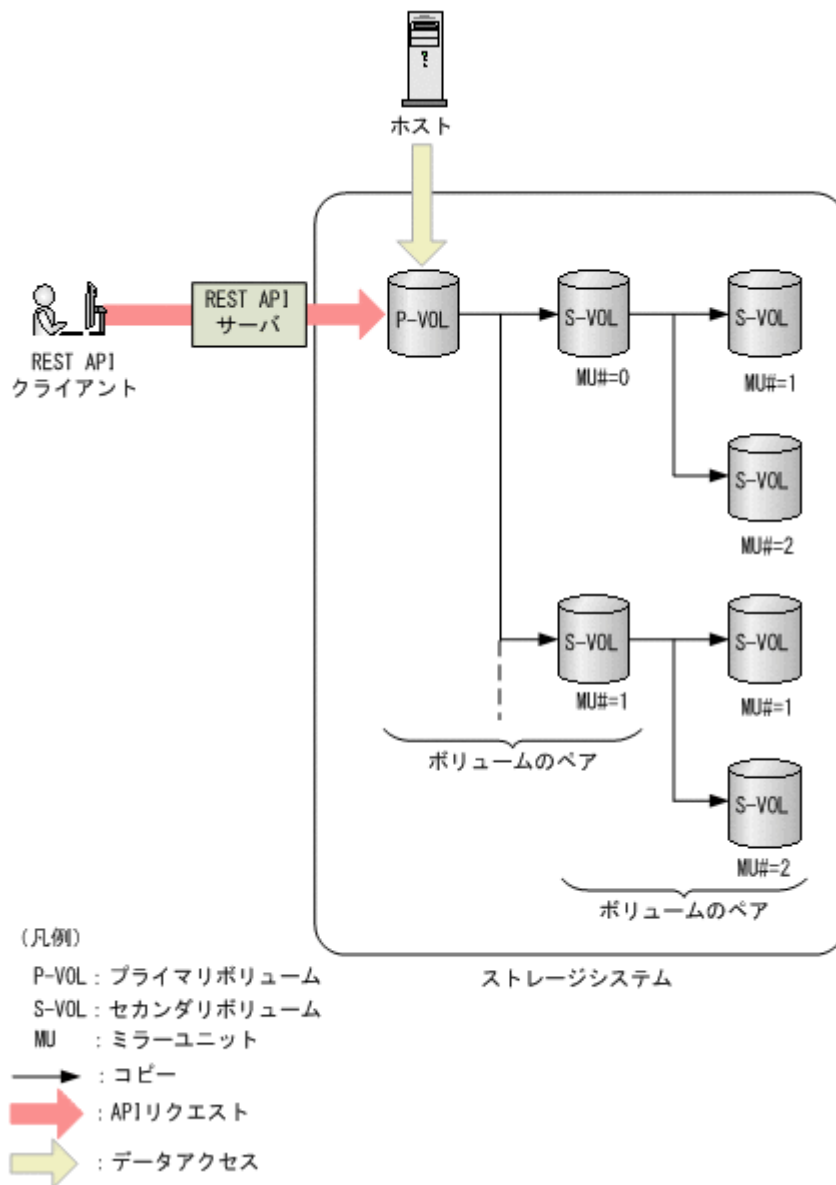

1 個のペアは、プライマリボリューム (P-VOL) とセカンダリボリューム (S-VOL) から構成されます。1 個のプライマリボリュームは、複数のセカンダリボリュームを使用できます。各セカンダリボリュームは MU (ミラーユニット) 番号によって管理されます。

ShadowImage の詳細については、マニュアル『ShadowImage ユーザガイド』を参照してください。

8.2 ShadowImage ペアの操作の流れ

REST API から実行できる ShadowImage の機能を次に示します。

- コピーグループの情報取得
対象となるストレージシステムに登録されているコピーグループの一覧を取得します。特定のコピーグループの情報を取得することもできます。
- ペアの状態と構成情報取得
ShadowImage ペアの状態と構成情報を取得します。ペア操作の完了をチェックすることもできます。コピーグループ単位でもペアの情報を取得できます。
対象の ShadowImage ペアが登録されているコピーグループに、ほかの REST API サーバや REST API 以外のソフトウェアを使用して作成または削除した ShadowImage ペアが含まれている場合、その情報が正しく取得できないことがあります。この場合、ペアの情報を最新の状態に更新してから取得することもできます。
- ペアの作成
対象となるストレージシステムのコピーグループに新しい ShadowImage ペアを作成します。コピーグループは、コピーペアを1つにグループ化したものです。プライマリボリュームをグループ化したデバイスグループと、セカンダリボリュームをグループ化したデバイスグループから構成されます。コピーグループが未作成の場合、自動でコピーグループとデバイスグループが生成されます。ShadowImage ペアをコピーグループに登録することでコピーグループ単位での操作が可能になります。
新規のコピーグループにペアを作成する場合：

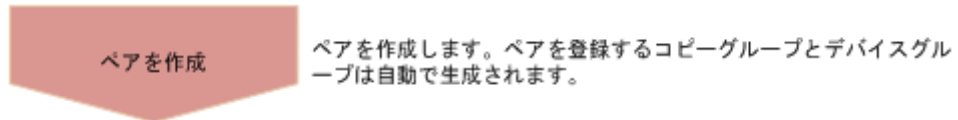

既存のコピーグループにペアを作成する場合：

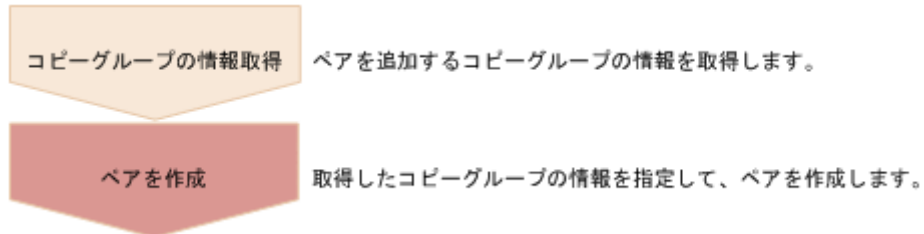

- ペアの分割
ShadowImage ペアを分割し、セカンダリボリュームへの読み込みと書き込みアクセスを可能にします。コピーグループ単位でも分割できます。

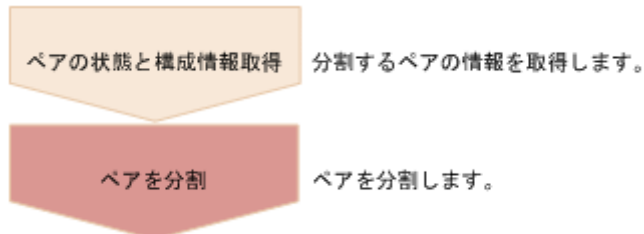

- ペアの再同期
分割された ShadowImage ペアをプライマリボリュームに基づいて再同期します。再同期の間も正ボリュームにアクセスできます。コピーグループ単位でも再同期できます。

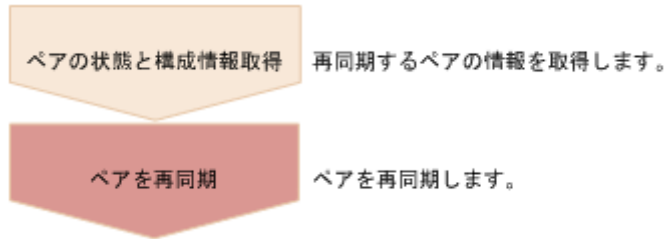

- リストアによるペア再同期
分割された ShadowImage ペアをセカンダリボリュームに基づいて再同期します。リストアの再同期中は、正ボリュームにアクセスできません。コピーグループ単位でもリストアできます。

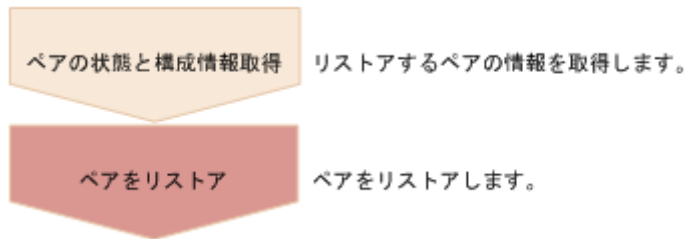

- ペアの削除
不要になった ShadowImage ペアを削除します。コピーグループ中のすべての ShadowImage ペアを削除した場合、コピーグループを構成するデバイスグループとコピーグループも自動で削除されます。コピーグループ単位でもペアを削除できます。
ペア削除はペア状態に関わらず、任意のタイミングで実行できます。ただし、ペア状態の変更中に実行すると、状態変更が完了する前にペアが削除され、状態を変更するリクエストがタイムアウトになるおそれがあります。

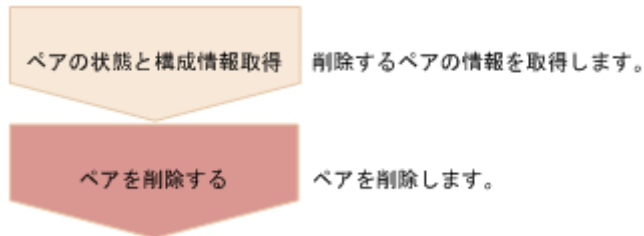

リクエストヘッダでの Job-Mode-Wait-Configuration-Change の指定について

ペアの作成、ペアの分割、およびペアの再同期では、データコピーに時間がかかるためにジョブのステータスが Completed にならず、複数の非同期処理を同時に実行するとジョブが滞留することがあります。この場合、リクエストヘッダに Job-Mode-Wait-Configuration-Change:NoWait を指定して実行することで、データコピーが完了するまで待たないでジョブのステータスが Completed になり、次のジョブの実行が開始されます。このとき、ジョブの実行が完了してもデータコピーは継続されます。データのコピーが完了したかどうかは、ジョブのステータスではなく対象のペアの状態を取得して確認してください。ペアの状態については、ペアの状態遷移の説明を参照してください。

関連参照

- [1.8 リクエストヘッダ](#)
- [8.3 ペアの状態遷移 \(ShadowImage\)](#)

8.3 ペアの状態遷移 (ShadowImage)

ペアの操作によって遷移するペアの状態を、次の図に示します。

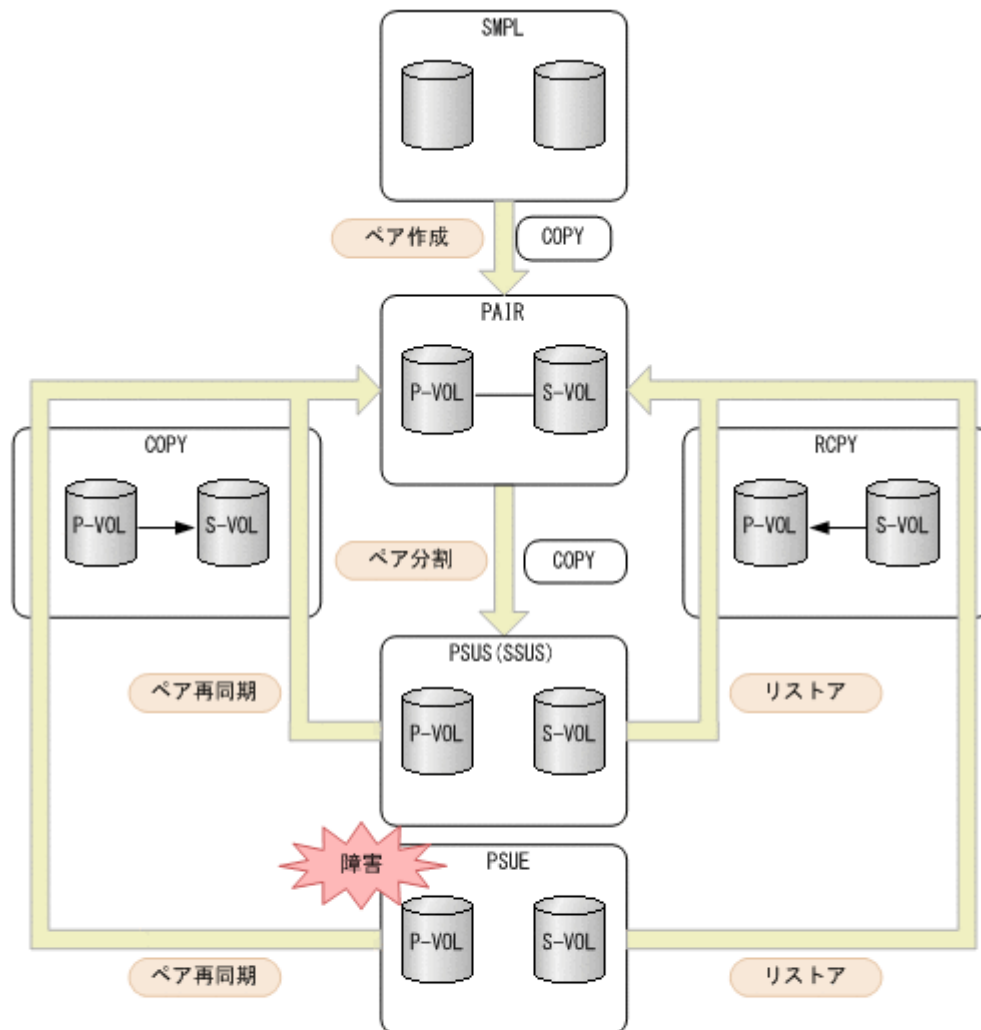

- (凡例)
P-VOL : プライマリボリューム
S-VOL : セカンダリボリューム
 : REST APIからのペア操作
 : ペアの状態

ペアの状態	説明	P-VOL へのアクセス	S-VOL へのアクセス
SMPL	ペアの関係が設定されていない状態	-	-
COPY	ペア作成中 形成コピー (初期コピー)、または再同期中の状態	Read/Write 可	Read 可
PAIR	ペア状態 初期コピーは完了していて、非同期に P-VOL の更新データが S-VOL にコピーされます。	Read/Write 可	Read 可
PSUS	ペアが分割している状態 (P-VOL 側で表示)	Read/Write 可	Read/Write 可

ペアの状態	説明	P-VOL への アクセス	S-VOL への アクセス
SSUS	ペアが分割している状態 (S-VOL 側で表示)	Read/Write 可	Read/Write 可
PSUE	障害によってペアが中断している状態 P-VOL と S-VOL は同期していません。	Read/Write 可	Read 可
RCPY	リストア中 (S-VOL から P-VOL へのコピー中)	不可	Read 可

ペアを削除すると、ペアの状態が SMPL に遷移します。



メモ

次の場合、ペアに対する操作を実行すると、レスポンスは成功で返りますが、実際にはリクエストの内容は反映されません。

- PSUS または SSUS 状態のペアに対してペア分割を実行した場合
- COPY、PAIR、または RCPY 状態のペアに対してペア再同期を実行した場合

8.4 コピーグループの一覧を取得する

対象のストレージシステム内のコピーグループのうち ShadowImage ペアが登録されているコピーグループの情報を取得します。



重要

コピーグループ名またはデバイスグループ名に半角スペースが含まれている場合、そのコピーグループの情報は取得できません。

実行権限

ストレージ管理者 (参照)

リクエストライン

```
GET <ベース URL > /v1/objects/local-clone-copygroups
```

リクエストメッセージ

オブジェクト ID

なし。

クエリパラメータ

パラメータ	型	説明
detailInfoType	string	(任意) 取得する詳細情報のタイプ <ul style="list-style-type: none"> • pair コピーグループの一覧に加えて、コピーグループに含まれるペアの詳細な情報を取得します。 ストレージシステムが VSP 5000 シリーズの場合に指定できます。 最新の情報を取得する場合、事前にストレージシステムの構成情報のキャッシュを更新する API を実行する必要があります。詳細については、「ストレージシステムの構成情報のキャッシュを更新する」の説明を参照してください。

ボディ
なし。

レスポンスメッセージ

ボディ

```
{
  "data": [
    {
      "copyGroupName": "localCopyGroup1",
      "pvolDeviceGroupName": "localCopyGroup1P_",
      "svolDeviceGroupName": "localCopyGroup1S_",
      "localCloneCopygroupId":
"localCopyGroup1,localCopyGroup1P_,localCopyGroup1S_"
    },
    {
      "copyGroupName": "localCopyGroup2",
      "pvolDeviceGroupName": "localCopyGroupppvol",
      "svolDeviceGroupName": "localCopyGroupsvol",
      "localCloneCopygroupId":
"localCopyGroup2,localCopyGroupppvol,localCopyGroupsvol"
    }
  ]
}
```

属性	型	説明
copyGroupName	string	コピーグループ名
pvolDeviceGroupName	string	P-VOL のデバイスグループ名
svolDeviceGroupName	string	S-VOL のデバイスグループ名
localCloneCopygroupId	string	ShadowImage ペアが登録されているコピーグループのオブジェクト ID 次の属性をコンマで連結した形式で出力します。 <ul style="list-style-type: none">copyGroupNamepvolDeviceGroupNamesvolDeviceGroupName

クエリパラメータで detailInfoType に pair を指定して実行すると、コピーグループの一覧に加えて次の情報も取得できます。

属性	型	説明
copyPairs	object[]	コピーグループに含まれる ShadowImage ペアに関する、次の属性が出力されます。 情報が取得できない場合、copyPairs オブジェクト配下の属性は出力されません。 <ul style="list-style-type: none">copyGroupName (string) コピーグループ名copyPairName (string) コピーペア名replicationType (string) ペア種別 SI (ShadowImage) が出力されます。

属性	型	説明
		<ul style="list-style-type: none"> • copyMode (string) ※ コピーモード NotSnapshot が出力されます。 • pvolLdevId (int) P-VOL の LDEV 番号 (10 進数) • svolLdevId (int) S-VOL の LDEV 番号 (10 進数) • pvolMuNumber (int) P-VOL の MU 番号 • pvolStatus (string) ※ P-VOL のペアボリューム状態 詳細については、ペアの状態遷移 (ShadowImage) の説明を参照してください。 情報が取得できない場合、または ShadowImage ペアの遷移中の状態が Deleting の場合、この属性は出力しません。 • svolStatus (string) ※ S-VOL のペアボリューム状態 詳細については、ペアの状態遷移 (ShadowImage) の説明を参照してください。 情報が取得できない場合、または ShadowImage ペアの遷移中の状態が Deleting の場合、この属性は出力しません。 • consistencyGroupId (int) コンシステンシーグループ ID コンシステンシーグループでない場合、この属性は出力しません。 • localCloneCopypairId (string) ShadowImage ペアのオブジェクト ID 次の属性をコンマで連結した形式で出力します。 <ul style="list-style-type: none"> • copyGroupName • pvolDeviceGroupName • svolDeviceGroupName • copyPairName • transitionStatus (string) ShadowImage ペアの遷移中の状態 <ul style="list-style-type: none"> ◦ None : 遷移中ではない ◦ Deleting : ペア削除中

注※ ShadowImage ペアを作成した直後は、ペア情報が次のように出力されることがあります。

- copyMode 属性が NotSynchronized
- pvolStatus 属性が SMPL
- svolStatus 属性が SMPL

この場合、ストレージシステムの構成情報のキャッシュを更新する API を実行したあとに再実行するか、または特定のコピーグループの情報を取得する API を実行して正しい情報を取得してください。

ステータスコード

この操作のリクエストに対するステータスコードについては、HTTP ステータスコードの説明を参照してください。

コード例

```
curl -v -H "Accept: application/json" -H "Authorization:Session d7b673af189048468c5af9bcf3bbbbb6f" -X GET https://192.0.2.100/ConfigurationManager/v1/objects/local-clone-copygroups
```

関連参照

- [1.10 HTTP ステータスコード](#)
- [付録 A.2 ストレージシステムの構成情報のキャッシュを更新する](#)

8.5 特定のコピーグループの情報を取得する

指定したコピーグループの情報およびコピーグループに含まれる ShadowImage ペアの情報を取得します。ペアの状態を確認したり、ペアの構成情報を取得したりできます。



重要

- 対象のコピーグループに、ほかの REST API サーバや REST API 以外のソフトウェアを使用して作成または削除した ShadowImage ペアが含まれている場合、その情報が正しく取得できないことがあります。最新のペアの情報を取得したいときは、ShadowImage ペアの一覧を取得する API を使用してください。
- コピーグループ名、デバイスグループ名、またはコピーペア名に半角スペースが含まれている場合、その情報は取得できません。

実行権限

ストレージ管理者 (参照)

リクエストライン

```
GET <ベース URL >/v1/objects/local-clone-copygroups/<オブジェクト ID >
```

リクエストメッセージ

オブジェクト ID

コピーグループ一覧から取得した localCloneCopygroupId の値を指定します。次に示す属性値を連結した形式でも指定できます。

```
<copyGroupName >,<pvolDeviceGroupName >,<svolDeviceGroupName >
```

属性	型	説明
copyGroupName	string	(必須) コピーグループ名を 31 文字以内で指定します。大文字と小文字を区別します。
pvolDeviceGroupName	string	(必須) P-VOL のデバイスグループ名を 31 文字以内で指定します。大文字と小文字を区別します。
svolDeviceGroupName	string	(必須) S-VOL のデバイスグループ名を 31 文字以内で指定します。大文字と小文字を区別します。

クエリパラメータ

なし。

ボディ

なし。

レスポンスメッセージ

ボディ

```
{
  "localCloneCopygroupId" :
  "localCopyGroup1,localCopyGroup1P_,localCopyGroup1S_",
  "copyGroupName" : "localCopyGroup1",
  "pvolDeviceGroupName" : "localCopyGroup1P_",
  "svolDeviceGroupName" : "localCopyGroup1S_",
  "copyPairs" : [ {
    "localCloneCopypairId" :
    "localCopyGroup1,localCopyGroup1P_,localCopyGroup1S_,pair1",
    "copyGroupName" : "localCopyGroup1",
    "copyPairName" : "pair1",
    "replicationType" : "SI",
    "copyMode" : "NotSnapshot",
    "copyProgressRate" : 100,
    "pvolLdevId" : 10,
    "pvolStatus" : "PAIR",
    "svolLdevId" : 20,
    "svolStatus" : "PAIR",
    "pvolMuNumber" : 0,
    "pvolProcessingStatus": "N",
    "svolProcessingStatus": "N"
  }, {
    "localCloneCopypairId" :
    "localCopyGroup1,localCopyGroup1P_,localCopyGroup1S_,pair2",
    "copyGroupName" : "localCopyGroup1",
    "copyPairName" : "pair2",
    "replicationType" : "SI",
    "copyMode" : "NotSnapshot",
    "copyProgressRate" : 100,
    "pvolLdevId" : 30,
    "pvolStatus" : "PAIR",
    "svolLdevId" : 40,
    "svolStatus" : "PAIR",
    "pvolMuNumber" : 0,
    "pvolProcessingStatus": "N",
    "svolProcessingStatus": "N"
  } ]
}
```

属性	型	説明
copyGroupName	string	コピーグループ名
pvolDeviceGroupName	string	P-VOL のデバイスグループ名
svolDeviceGroupName	string	S-VOL のデバイスグループ名
localCloneCopygroupId	string	ShadowImage ペアが登録されているコピーグループのオブジェクト ID 次の属性をコンマで連結した形式で出力します。 <ul style="list-style-type: none">copyGroupNamepvolDeviceGroupName

属性	型	説明
		<ul style="list-style-type: none"> svolDeviceGroupName
copyPairs	object[]	<p>コピーグループに含まれる ShadowImage ペアに関する、次の属性が出力されます。</p> <ul style="list-style-type: none"> copyGroupName (string) コピーグループ名 copyPairName (string) コピーペア名 replicationType (string) ペア種別 SI (ShadowImage) が出力されます。 copyMode (string) コピーモード NotSnapshot が出力されます。 copyProgressRate (int) コピーの進捗率 (%) 情報が取得できない場合、この属性は出力しません。 pvolLdevId (int) P-VOL の LDEV 番号 (10 進数) svolLdevId (int) S-VOL の LDEV 番号 (10 進数) pvolMuNumber (int) P-VOL の MU 番号 pvolStatus (string) P-VOL のペアボリューム状態 詳細については、ペアの状態遷移 (ShadowImage) の説明を参照してください。 情報が取得できない場合、この属性は出力しません。 svolStatus (string) S-VOL のペアボリューム状態 詳細については、ペアの状態遷移 (ShadowImage) の説明を参照してください。 情報が取得できない場合、この属性は出力しません。 consistencyGroupId (int) コンシステンシーグループ ID コンシステンシーグループでない場合、この属性は出力しません。 localCloneCopypairId (string) ShadowImage ペアのオブジェクト ID 次の属性をコンマで連結した形式で出力します。 <ul style="list-style-type: none"> copyGroupName pvolDeviceGroupName svolDeviceGroupName copyPairName pvolProcessingStatus (string) ペアに対する処理の状態 <ul style="list-style-type: none"> E: 拡張処理が実行中 N: 拡張処理が実行中でない svolProcessingStatus と同じ値が出力されます。

属性	型	説明
		<ul style="list-style-type: none"> svolProcessingStatus (string) ペアに対する処理の状態 <ul style="list-style-type: none"> E: 拡張処理が実行中 N: 拡張処理が実行中でない pvolProcessingStatus と同じ値が出力されます。

ステータスコード

この操作のリクエストに対するステータスコードの意味を次に示します。そのほかのステータスコードについては、HTTP ステータスコードの説明を参照してください。

ステータスコード	メッセージ	説明
404	Not Found	取得できるコピーグループがない、または取得したコピーグループに含まれるペアが一組もないことを示します。

コード例

```
curl -v -H "Accept: application/json" -H "Authorization:Session d7b673af189048468c5af9bcf3bbbbb6f" -X GET https://192.0.2.100/ConfigurationManager/v1/objects/local-clone-copygroups/localCopyGroup1,localCopyGroup1P_,localCopyGroup1S_
```

関連参照

- [1.10 HTTP ステータスコード](#)
- [8.3 ペアの状態遷移 \(ShadowImage\)](#)
- [8.6 ShadowImage ペアの一覧を取得する](#)

8.6 ShadowImage ペアの一覧を取得する

クエリパラメータで指定したコピーグループに含まれる ShadowImage ペアの情報を取得します。ペアの情報を最新の状態に更新することもできます。



重要

- 対象のコピーグループに、ほかの REST API サーバや REST API 以外のソフトウェアを使用して作成または削除した ShadowImage ペアが含まれている場合、その情報が取得できないことがあります。この場合、クエリパラメータに refresh=true を指定して実行すると、最新のペアの情報を取得できます。ただし、指定したコピーグループに含まれるペアの情報を更新してから情報を取得するため、処理に時間がかかります。
- コピーグループ名、デバイスグループ名、またはコピーペア名に半角スペースが含まれている場合、その情報は取得できません。

実行権限

ストレージ管理者 (参照)

リクエストライン

```
GET <ベース URL >/v1/objects/local-clone-coppypairs
```

リクエストメッセージ

オブジェクト ID

なし。

クエリパラメータ

パラメータ	型	フィルタ条件
localCloneCopyGroupId	string	(必須) ペアが登録されているコピーグループのオブジェクト ID コピーグループ一覧で取得した localCloneCopygroupId の値を指定します。次に示す属性値を連結した形式でも指定できます。 < copyGroupName > , < pvolDeviceGroupName > , < svolDeviceGroupName > • copyGroupName (string) コピーグループ名 31 文字以内で指定します。 • pvolDeviceGroupName (string) P-VOL のデバイスグループ名 31 文字以内で指定します。 • svolDeviceGroupName (string) S-VOL のデバイスグループ名 31 文字以内で指定します。
refresh	boolean	(任意) ペアの情報を最新の状態に更新するかどうか • true : 更新する • false : 更新しない true を指定した場合、指定したコピーグループに含まれるペアの情報を更新してから情報を取得するため、処理に時間がかかります。省略した場合は、false が指定されたと見なされます。

ボディ

なし。

レスポンスメッセージ

ボディ

指定したコピーグループ内のペアの情報が一覧で取得されます。レスポンスボディの内容については、特定の ShadowImage ペアの情報を取得する API の説明を参照してください。

ステータスコード

この操作のリクエストに対するステータスコードについては、HTTP ステータスコードの説明を参照してください。

コード例

```
curl -v -H "Accept: application/json" -H "Authorization:Session d7b673af189048468c5af9bcf3bbbbb6f" -X GET "https://192.0.2.100/ConfigurationManager/v1/objects/local-clone-copypairs?localCloneCopyGroupId=localCopyGroup1,localCopyGroup1P_,localCopyGroup1S_&refresh=true"
```

関連参照

- [1.10 HTTP ステータスコード](#)
- [8.7 特定の ShadowImage ペアの情報を取得する](#)

8.7 特定の ShadowImage ペアの情報を取得する

指定した ShadowImage ペアの情報を取得します。ペアの状態からペア操作が完了したかを確認したり、ペア追加で使用するコンシステンシーグループ ID などの構成情報を取得したりできます。



重要

- 対象の ShadowImage ペアを、ほかの REST API サーバや REST API 以外のソフトウェアを使用して作成したりまたは削除した場合、その情報が正しく取得できないことがあります。最新のペアの情報を取得したときは、ShadowImage ペアの一覧を取得する API を使用してください。
- コピーグループ名、デバイスグループ名、またはコピーペア名に半角スペースが含まれている場合、その情報は取得できません。

実行権限

ストレージ管理者 (参照)

リクエストライン

```
GET <ベース URL >/v1/objects/local-clone-coppairs/<オブジェクト ID >
```

リクエストメッセージ

オブジェクト ID

ShadowImage ペアの情報から取得した localCloneCoppairId の値を指定します。次に示す属性値を連結した形式でも指定できます。

```
<copyGroupName >,<pvolDeviceGroupName >,<svolDeviceGroupName >,<copyPairName >
```

属性	型	説明
copyGroupName	string	(必須) コピーグループ名を 31 文字以内で指定します。大文字と小文字を区別します。
pvolDeviceGroupName	string	(必須) P-VOL デバイスグループ名を 31 文字以内で指定します。大文字と小文字を区別します。
svolDeviceGroupName	string	(必須) S-VOL デバイスグループ名を 31 文字以内で指定します。大文字と小文字を区別します。
copyPairName	string	(必須) コピーペア名を 31 文字以内で指定します。大文字と小文字を区別します。

クエリパラメータ

なし。

ボディ

なし。

レスポンスメッセージ

ボディ

```
{
  "localCloneCopypairId" :
  "localCopyGroup1,localCopyGroup1P_,localCopyGroup1S_,pair1",
  "copyGroupName" : "localCopyGroup1",
  "copyPairName" : "pair1",
  "replicationType" : "SI",
  "copyMode" : "NotSnapshot",
  "copyProgressRate" : 100,
  "pvolLdevId" : 10,
  "pvolStatus" : "PAIR",
  "svolLdevId" : 20,
  "svolStatus" : "PAIR",
  "pvolMuNumber" : 0,
  "pvolProcessingStatus": "N",
  "svolProcessingStatus": "N"
}
```

属性	型	説明
copyGroupName	string	コピーグループ名
copyPairName	string	コピーペア名
replicationType	string	ペア種別 SI : ShadowImage
copyMode	string	コピーモード NotSnapshot が表示されます。
copyProgressRate	int	コピーの進捗率 (%) 情報が取得できない場合、この属性は出力しません。
pvolLdevId	int	P-VOL の LDEV 番号 (10 進数)
svolLdevId	int	S-VOL の LDEV 番号 (10 進数)
pvolMuNumber	int	P-VOL の MU 番号
pvolStatus	string	P-VOL のペアボリューム状態 詳細については、ペアの状態遷移 (ShadowImage) の説明を参照してください。 情報が取得できない場合、この属性は出力しません。
svolStatus	string	S-VOL のペアボリューム状態 詳細については、ペアの状態遷移 (ShadowImage) の説明を参照してください。 情報が取得できない場合、この属性は出力しません。
consistencyGroupId	int	コンシステンシーグループ ID コンシステンシーグループでない場合、この属性は出力しません。
localCloneCopypairId	string	ShadowImage ペアのオブジェクト ID 次の属性をコンマで連結した形式で出力します。 <ul style="list-style-type: none"> copyGroupName pvolDeviceGroupName svolDeviceGroupName copyPairName

属性	型	説明
pvolProcessingStatus	string	ペアに対する処理の状態 <ul style="list-style-type: none"> • E: 拡張処理が実行中 • N: 拡張処理が実行中でない svolProcessingStatus と同じ値が出力されます。
svolProcessingStatus	string	ペアに対する処理の状態 <ul style="list-style-type: none"> • E: 拡張処理が実行中 • N: 拡張の処理が実行中でない pvolProcessingStatus と同じ値が出力されます。

ステータスコード

この操作のリクエストに対するステータスコードについては、HTTP ステータスコードの説明を参照してください。

コード例

```
curl -v -H "Accept: application/json" -H "Authorization:Session
d7b673af189048468c5af9bcf3bbbbb6f" -X GET https://192.0.2.100/
ConfigurationManager/v1/objects/local-clone-coppairs/
localCopyGroup1,localCopyGroup1P_,localCopyGroup1S_,pair1
```

関連参照

- [1.10 HTTP ステータスコード](#)
- [8.3 ペアの状態遷移 \(ShadowImage\)](#)
- [8.6 ShadowImage ペアの一覧を取得する](#)

8.8 すべての ShadowImage ペアの情報を取得する

対象のストレージシステム内に登録されている ShadowImage ペアの情報を取得します。コピーグループで管理されているかどうかに関わらず、ストレージシステムのキャッシュからすべてのペアの情報が取得できます。



メモ

- この API は、VSP 5000 シリーズの場合に使用できます。
- 最新の情報を取得する場合、事前にストレージシステムの構成情報のキャッシュを更新する API を実行する必要があります。詳細については、「ストレージシステムの構成情報のキャッシュを更新する」の説明を参照してください。

実行権限

ストレージ管理者 (参照)

リクエストライン

```
GET <ベース URL >/v1/objects/local-replications
```

リクエストメッセージ

オブジェクト ID

なし。

クエリパラメータ

パラメータ	型	説明
startPvolLdevId	int	(任意) LDEV 番号の範囲を指定する場合の先頭の LDEV 番号を指定します。 範囲内の LDEV から P-VOL を検索し、該当するペアの情報を取得します。 0~65279 の値を指定します。 このパラメータには、endPvolLdevId パラメータ以下の値を指定する必要があります。 省略した場合は 0 が設定されます。
endPvolLdevId	int	(任意) LDEV 番号の範囲を指定する場合の末尾の LDEV 番号を指定します。 範囲内の LDEV から P-VOL を検索し、該当するペアの情報を取得します。 0~65279 の値を指定します。 このパラメータには、startPvolLdevId パラメータ以上の値を指定する必要があります。 省略した場合はストレージシステム内で最大の LDEV 番号が設定されます。

ボディ

なし。

レスポンスメッセージ

ボディ

```
{
  "data": [
    {
      "localReplicationId": "474,475",
      "replicationType": "SI",
      "copyMode": "NotSnapshot",
      "pvolLdevId": 474,
      "svolLdevId": 475,
      "pvolMuNumber": 0,
      "pvolStatus": "PAIR",
      "svolStatus": "PAIR",
      "consistencyGroupId": -1,
      "transitionStatus": "None"
    },
    {
      "localReplicationId": "476,487",
      "replicationType": "SI",
      "copyMode": "NotSnapshot",
      "pvolLdevId": 476,
      "svolLdevId": 487,
      "pvolMuNumber": 0,
      "pvolStatus": "PAIR",
      "svolStatus": "PAIR",
      "consistencyGroupId": -1,
      "transitionStatus": "None"
    }
  ]
}
```

属性	型	説明
localReplicationId	string	コピーペアのオブジェクト ID 次の属性をコンマで連結した形式で出力されます。 <ul style="list-style-type: none"> • pvolLdevId • svolLdevId
replicationType	string	ペア種別 SI (ShadowImage) が出力されます。
copyMode	string	コピーモード ShadowImage の場合、NotSnapshot が出力されます。 Volume Migration 実行後のペアの場合、VolumeMigration が出力されます。
pvolLdevId	int	P-VOL の LDEV 番号 (10 進数)
svolLdevId	int	S-VOL の LDEV 番号 (10 進数)
pvolMuNumber	int	P-VOL の MU 番号
pvolStatus	string	P-VOL のペアボリューム状態 詳細については、ペアの状態遷移 (ShadowImage) の説明を参照してください。 情報が取得できない場合、または ShadowImage ペアの遷移中の状態が Deleting の場合、この属性は出力しません。
svolStatus	string	S-VOL のペアボリューム状態 詳細については、ペアの状態遷移 (ShadowImage) の説明を参照してください。 情報が取得できない場合、または ShadowImage ペアの遷移中の状態が Deleting の場合、この属性は出力しません。
consistencyGroupId	int	コンシステンシーグループ ID コンシステンシーグループでない場合、この属性は出力しません。
transitionStatus	string	ShadowImage ペアの遷移中の状態 <ul style="list-style-type: none"> • None : 遷移中ではない • Deleting : ペア削除中

ステータスコード

この操作のリクエストに対するステータスコードについては、HTTP ステータスコードの説明を参照してください。

コード例

```
curl -v -H "Accept: application/json" -H "Authorization:Session d7b673af189048468c5af9bcf3bbbb6f" -X GET https://192.0.2.100/ConfigurationManager/v1/objects/local-replications
```

関連参照

- [1.10 HTTP ステータスコード](#)
- [付録 A.2 ストレージシステムの構成情報のキャッシュを更新する](#)

8.9 ShadowImage ペアを作成する

対象となるストレージシステムに ShadowImage ペアを作成します。コピーグループを新規に作成してペアを追加する方法と、既存のコピーグループにペアを追加する方法があります。



ヒント

この API は、リクエストヘッダに `Job-Mode-Wait-Configuration-Change:NoWait` を指定して実行することをお勧めします。詳細についてはペアの操作の流れの説明を参照してください。

実行権限

ストレージ管理者（プロビジョニング）およびストレージ管理者（ローカルバックアップ管理）

リクエストライン

POST <ベース URL >/v1/objects/local-clone-coppairs

リクエストメッセージ

オブジェクト ID

なし。

クエリパラメータ

なし。

ボディ

```
{
  "copyGroupName": "localCopyGroup1",
  "copyPairName": "pair1",
  "replicationType": "SI",
  "pvolLdevId": 10,
  "pvolMuNumber": 0,
  "svolLdevId": 20,
  "pvolDeviceGroupName": "localCopyGroup1P_",
  "svolDeviceGroupName": "localCopyGroup1S_",
  "isNewGroupCreation": true,
  "copyPace": 1,
  "isConsistencyGroup": true,
  "consistencyGroupId": 1,
  "quickMode": false,
  "autoSplit": false,
  "isDataReductionForceCopy": true
}
```

属性	型	説明
copyGroupName	string	(必須) コピーグループ名を 29 文字以内で指定します。大文字と小文字を区別します。
copyPairName	string	(必須) コピーペア名を 31 文字以内で指定します。大文字と小文字を区別します。
replicationType	string	(必須) ペア種別 SI (ShadowImage) を指定します。
pvolLdevId	int	(必須) P-VOL の LDEV 番号を 10 進数で指定します。

属性	型	説明
svolLdevId	int	(必須) S-VOL の LDEV 番号を 10 進数で指定します。
pvolDeviceGroupName	string	(任意) P-VOL 用デバイスグループ名を 31 文字以内で指定します。大文字と小文字を区別します。 S-VOL 用デバイスグループ名とは異なる名称を指定します。また、既存のコピーグループへ ShadowImage ペアを追加する場合、既存の P-VOL 用デバイスグループ名を指定します。 省略した場合、<copyGroupName> P_ が設定されます。
svolDeviceGroupName	string	(任意) S-VOL 用デバイスグループ名を 31 文字以内で指定します。大文字と小文字を区別します。 P-VOL 用デバイスグループ名とは異なる名称を指定します。既存のコピーグループへ ShadowImage ペアを追加する場合、既存の S-VOL 用デバイスグループ名を指定します。 省略した場合、<copyGroupName> S_ が設定されます。
isNewGroupCreation	boolean	(必須) コピーグループを新規に作成して ShadowImage ペアを追加するか、既存のコピーグループに ShadowImage ペアを追加するかを指定します。 同じコピーグループ内に、ShadowImage ペアと Volume Migration 用のペアが混在しないようにしてください。 <ul style="list-style-type: none"> • true: 新しくコピーグループを作成して ShadowImage ペアを追加 • false: 既存のコピーグループへ ShadowImage ペアを追加
pvolMuNumber	int	(任意) P-VOL の MU 番号を指定します。 isNewGroupCreation 属性に true を指定する場合、必ず指定します。isNewGroupCreation 属性に false を指定した場合は指定できません。 <ul style="list-style-type: none"> • S-VOL が第 1 階層の場合、0~2 を指定します。 • S-VOL が第 2 階層の場合、1 または 2 を指定します。
copyPace	int	(任意) コピー速度として、1~15 の数値を指定します。数字が大きい方が高速になります。 省略した場合、3 が設定されます。
isConsistencyGroup	boolean	(任意) 作成するペアをコンシステンシーグループに登録するかどうかを指定します。コピーグループに、すでにコンシステンシーグループに登録されたペアがある場合、作成するペアも同じコンシステンシーグループに登録できます。 <ul style="list-style-type: none"> • true: コンシステンシーグループに登録する • false: コンシステンシーグループに登録しない autoSplit 属性が true の場合、true は指定できません。 省略した場合、false が設定されます。
consistencyGroupId	int	(任意) 作成するペアをコンシステンシーグループに登録する場合、コンシステンシーグループ ID (0~127) を指定します。 コピーグループに、すでにコンシステンシーグループに登録されたペアがある場合、既存のペアが属しているコンシステンシーグループの ID を指定してください。 isConsistencyGroup 属性に true を指定して、この属性を省略すると、新規のコンシステンシーグループ ID が割り当てられます。
autoSplit	boolean	(任意) 操作が完了したあと、自動でペア分割するかどうかを指定します。

属性	型	説明
		<ul style="list-style-type: none"> • true: 操作完了後にペア分割する • false: 操作完了後にペア分割しない isConsistencyGroup 属性が true の場合、true は指定できません。 省略した場合、false が設定されます。
quickMode	boolean	(任意) クイックモードで実行するかどうかを指定します。 <ul style="list-style-type: none"> • true: クイックモードで実行する • false: ノーマルモードで実行する autoSplit 属性が true の場合にだけ、true を指定できます。 省略した場合、false が設定されます。
isDataReductionForceCopy	boolean	(任意) 容量削減機能 (dedupe and compression) が有効なボリュームでペアを強制的に作成するかどうかを指定します。 容量削減機能が有効なボリュームでペアを作成する場合、必ず true を指定します。 <ul style="list-style-type: none"> • true: 強制的に作成する※ • false: 強制的に作成しない 省略した場合、false が設定されます。

注※ 容量削減機能 (圧縮または重複排除) が有効なボリュームを使用してペアを作成すると、圧縮または重複排除されたデータをコピーするため、コピーの性能やホストの I/O 性能が低下する場合があります。

レスポンスメッセージ

ボディ

ジョブオブジェクトを返します。affectedResources 以外の属性については、ジョブオブジェクトの説明を参照してください。

属性	説明
affectedResources	作成した ShadowImage ペアの URL

ステータスコード

この操作のリクエストに対するステータスコードについては、HTTP ステータスコードの説明を参照してください。

コード例

```
curl -v -H "Accept: application/json" -H "Content-Type: application/json" -H "Authorization:Session d7b673af189048468c5af9bcf3b6bb6f" -X POST --data-binary @./InputParameters.json https://192.0.2.100/ConfigurationManager/v1/objects/local-clone-coppairs
```

関連参照

- [1.10 HTTP ステータスコード](#)
- [1.16 ジョブオブジェクト](#)
- [8.2 ShadowImage ペアの操作の流れ](#)
- [8.5 特定のコピーグループの情報を取得する](#)

8.10 コピーグループ単位で ShadowImage ペアを分割する

指定したコピーグループに含まれる ShadowImage ペアを分割します。ペア分割すると、セカンダリボリュームへの読み込みや書き込みができます。



ヒント

この API は、リクエストヘッダに `Job-Mode-Wait-Configuration-Change:NoWait` を指定して実行することをお勧めします。詳細についてはペアの操作の流れの説明を参照してください。



メモ

Action テンプレート中の `forceSplit` 属性は不要です。Action テンプレートを使用する場合、この属性を削除してからリクエストを作成してください。

実行権限

ストレージ管理者（ローカルバックアップ管理）

リクエストライン

```
POST <ベース URL >/v1/objects/local-clone-copygroups/<オブジェクト ID >/actions/split/invoke
```

リクエストメッセージ

オブジェクト ID

コピーグループ一覧から取得した `localCloneCopygroupId` の値を指定します。次に示す属性値を連結した形式でも指定できます。

```
<copyGroupName >,<pvolDeviceGroupName >,<svolDeviceGroupName >
```

属性	型	説明
<code>copyGroupName</code>	string	(必須) コピーグループ名を 31 文字以内で指定します。大文字と小文字を区別します。
<code>pvolDeviceGroupName</code>	string	(必須) P-VOL デバイスグループ名を 31 文字以内で指定します。大文字と小文字を区別します。
<code>svolDeviceGroupName</code>	string	(必須) S-VOL デバイスグループ名を 31 文字以内で指定します。大文字と小文字を区別します。

クエリパラメータ

なし。

ボディ

```
{
  "parameters": {
    "quickMode": true,
    "copyPace": 10,
    "forceSuspend": false
  }
}
```

属性	型	説明
quickMode	boolean	(任意) クイックモードで実行するかどうかを指定します。 <ul style="list-style-type: none"> • true : クイックモードで実行する • false : ノーマルモードで実行する 省略した場合、false が設定されたと思なされます。
copyPace	int	(任意) コピー速度 1~15 の数値を指定します。数字が大きい方が高速になります。 forceSuspend 属性に true を指定した場合は指定できません。
forceSuspend	boolean	(任意) ペアを強制で分割するかどうかを指定します。 <ul style="list-style-type: none"> • true : 強制的にペア分割する • false : 強制的にペア分割しない 省略した場合、false が設定されたと思なされます。 この属性に true を指定した場合、copyPace 属性は指定できません。

レスポンスメッセージ

ボディ

ジョブオブジェクトを返します。affectedResources 以外の属性については、ジョブオブジェクトの説明を参照してください。

属性	説明
affectedResources	分割したコピーグループの URL

Action テンプレート

```
GET <ベース URL >/v1/objects/local-clone-copygroups/<オブジェクト ID >/actions/split
```

ステータスコード

この操作のリクエストに対するステータスコードの意味を次に示します。そのほかのステータスコードについては、HTTP ステータスコードの説明を参照してください。

ステータスコード	メッセージ	説明
412	Precondition Failed	オブジェクトが不正なため、Action テンプレートが取得できない。

コード例

Action テンプレートを取得する場合

```
curl -v -H "Accept: application/json" -H "Authorization:Session d7b673af189048468c5af9bcf3b66b6f" -X GET https://192.0.2.100/ConfigurationManager/v1/objects/local-clone-copygroups/localCopyGroup1,localCopyGroup1P_,localCopyGroup1S_/actions/split
```

Action テンプレートを取得してリクエストを実行する場合

```
curl -v -H "Accept: application/json" -H "Content-Type: application/json" -H "Authorization:Session d7b673af189048468c5af9bcf3b66b6f" -X POST --data-binary @./InputParameters.json https://192.0.2.100/
```

関連参照

- [1.10 HTTP ステータスコード](#)
- [1.16 ジョブオブジェクト](#)
- [1.19 Action テンプレートオブジェクト](#)
- [8.2 ShadowImage ペアの操作の流れ](#)
- [8.4 コピーグループの一覧を取得する](#)

8.11 ShadowImage ペアを分割する

指定した ShadowImage ペアを分割します。ペア分割すると、セカンダリボリュームへの読み込みや書き込みができます。



ヒント

この API は、リクエストヘッダに Job-Mode-Wait-Configuration-Change:NoWait を指定して実行することをお勧めします。詳細についてはペアの操作の流れの説明を参照してください。



メモ

Action テンプレート中の forceSplit 属性は不要です。Action テンプレートを使用する場合、この属性を削除してからリクエストを作成してください。

実行権限

ストレージ管理者（ローカルバックアップ管理）

リクエストライン

```
POST <ベース URL >/v1/objects/local-clone-copypairs/<オブジェクト ID >/actions/split/invoke
```

リクエストメッセージ

オブジェクト ID

ShadowImage ペアの情報から取得した localCloneCopypairId の値を指定します。次に示す属性値を連結した形式でも指定できます。

```
<copyGroupName >,<pvolDeviceGroupName >,<svolDeviceGroupName >,<copyPairName >
```

属性	型	説明
copyGroupName	string	(必須) コピーグループ名を 31 文字以内で指定します。大文字と小文字を区別します。
pvolDeviceGroupName	string	(必須) P-VOL デバイスグループ名を 31 文字以内で指定します。大文字と小文字を区別します。
svolDeviceGroupName	string	(必須) S-VOL デバイスグループ名を 31 文字以内で指定します。大文字と小文字を区別します。

属性	型	説明
copyPairName	string	(必須) コピーペア名を 31 文字以内で指定します。大文字と小文字を区別します。

クエリパラメータ

なし。

ボディ

```
{
  "parameters": {
    "quickMode": true,
    "copyPace": 10,
    "forceSuspend": false
  }
}
```

属性	型	説明
quickMode	boolean	(任意) クイックモードで実行するかどうかを指定します。 <ul style="list-style-type: none"> • true: クイックモードで実行する • false: ノーマルモードで実行する 省略した場合、false が設定された見なされます。
copyPace	int	(任意) コピー速度 1~15 の数値を指定します。数字が大きい方が高速になります。 forceSuspend 属性に true を指定した場合は指定できません。
forceSuspend	boolean	(任意) ペアを強制的に分割するかどうかを指定します。 <ul style="list-style-type: none"> • true: 強制的にペア分割する • false: 強制的にペア分割しない 省略した場合、false が設定された見なされます。 この属性に true を指定した場合、copyPace 属性は指定できません。

レスポンスメッセージ

ボディ

ジョブオブジェクトを返します。affectedResources 以外の属性については、ジョブオブジェクトの説明を参照してください。

属性	説明
affectedResources	分割した ShadowImage ペアの URL

Action テンプレート

```
GET <ベース URL >/v1/objects/local-clone-copypairs/<オブジェクト ID >/actions/split
```

ステータスコード

この操作のリクエストに対するステータスコードの意味を次に示します。そのほかのステータスコードについては、HTTP ステータスコードの説明を参照してください。

ステータスコード	メッセージ	説明
412	Precondition Failed	オブジェクトが不正なため、Action テンプレートが取得できない。

コード例

Action テンプレートを取得する場合

```
curl -v -H "Accept: application/json" -H "Authorization:Session d7b673af189048468c5af9bcf3bbbbb6f" -X GET https://192.0.2.100/ConfigurationManager/v1/objects/local-clone-copypairs/localCopyGroup1,localCopyGroup1P_,localCopyGroup1S_,pair1/actions/split
```

Action テンプレートを取得してリクエストを実行する場合

```
curl -v -H "Accept: application/json" -H "Content-Type: application/json" -H "Authorization:Session d7b673af189048468c5af9bcf3bbbbb6f" -X POST --data-binary @./InputParameters.json https://192.0.2.100/ConfigurationManager/v1/objects/local-clone-copypairs/localCopyGroup1,localCopyGroup1P_,localCopyGroup1S_,pair1/actions/split/invoke
```

関連参照

- [1.10 HTTP ステータスコード](#)
- [1.16 ジョブオブジェクト](#)
- [1.19 Action テンプレートオブジェクト](#)
- [8.2 ShadowImage ペアの操作の流れ](#)
- [8.5 特定のコピーグループの情報を取得する](#)

8.12 コピーグループ単位で ShadowImage ペアを再同期する

指定したコピーグループに含まれる分割された ShadowImage ペアのデータを正方向（プライマリボリュームからセカンダリボリューム）に再同期します。



ヒント

この API は、リクエストヘッダに `Job-Mode-Wait-Configuration-Change:NoWait` を指定して実行することをお勧めします。詳細についてはペアの操作の流れの説明を参照してください。

実行権限

ストレージ管理者（ローカルバックアップ管理）

リクエストライン

```
POST <ベース URL >/v1/objects/local-clone-copygroups/<オブジェクト ID >/actions/resync/invoke
```

リクエストメッセージ

オブジェクト ID

コピーグループ一覧から取得した localCloneCopygroupId の値を指定します。次に示す属性値を連結した形式でも指定できます。

```
<copyGroupName>,<pvolDeviceGroupName>,<svolDeviceGroupName>
```

属性	型	説明
copyGroupName	string	(必須) コピーグループ名を 31 文字以内で指定します。大文字と小文字を区別します。
pvolDeviceGroupName	string	(必須) P-VOL デバイスグループ名を 31 文字以内で指定します。大文字と小文字を区別します。
svolDeviceGroupName	string	(必須) S-VOL デバイスグループ名を 31 文字以内で指定します。大文字と小文字を区別します。

クエリパラメータ

なし。

ボディ

```
{
  "parameters": {
    "quickMode": true,
    "copyPace": 10
  }
}
```

属性	型	説明
quickMode	boolean	(任意) クイックモードで実行するかどうかを指定します。 <ul style="list-style-type: none">• true : クイックモードで実行する• false : ノーマルモードで実行する 省略した場合、false が設定されたと見なされます。
copyPace	int	(任意) コピー速度 1~15 の数値を指定します。数字が大きい方が高速になります。

レスポンスメッセージ

ボディ

ジョブオブジェクトを返します。affectedResources 以外の属性については、ジョブオブジェクトの説明を参照してください。

属性	説明
affectedResources	再同期したコピーグループの URL

Action テンプレート

```
GET <ベース URL>/v1/objects/local-clone-copygroups/<オブジェクト ID>/actions/resync
```

ステータスコード

この操作のリクエストに対するステータスコードの意味を次に示します。そのほかのステータスコードについては、HTTP ステータスコードの説明を参照してください。

ステータスコード	メッセージ	説明
412	Precondition Failed	オブジェクトが不正なため、Action テンプレートが取得できない。

コード例

Action テンプレートを取得する場合

```
curl -v -H "Accept: application/json" -H "Authorization:Session d7b673af189048468c5af9bcf3bbbbb6f" -X GET https://192.0.2.100/ConfigurationManager/v1/objects/local-clone-copygroups/localCopyGroup1,localCopyGroup1P_,localCopyGroup1S_/actions/resync
```

Action テンプレートを取得してリクエストを実行する場合

```
curl -v -H "Accept: application/json" -H "Content-Type: application/json" -H "Authorization:Session d7b673af189048468c5af9bcf3bbbbb6f" -X POST --data-binary @./InputParameters.json https://192.0.2.100/ConfigurationManager/v1/objects/local-clone-copygroups/localCopyGroup1,localCopyGroup1P_,localCopyGroup1S_/actions/resync/invoke
```

関連参照

- [1.10 HTTP ステータスコード](#)
- [1.16 ジョブオブジェクト](#)
- [1.19 Action テンプレートオブジェクト](#)
- [8.2 ShadowImage ペアの操作の流れ](#)
- [8.4 コピーグループの一覧を取得する](#)

8.13 ShadowImage ペアを再同期する

分割された ShadowImage ペアのデータを正方向（プライマリボリュームからセカンダリボリューム）に再同期します。



ヒント

この API は、リクエストヘッダに `Job-Mode-Wait-Configuration-Change:NoWait` を指定して実行することをお勧めします。詳細についてはペアの操作の流れの説明を参照してください。

実行権限

ストレージ管理者（ローカルバックアップ管理）

リクエストライン

```
POST <ベース URL >/v1/objects/local-clone-copypairs/<オブジェクト ID >/actions/resync/invoke
```

リクエストメッセージ

オブジェクト ID

ShadowImage ペアの情報から取得した localCloneCopypairId の値を指定します。次に示す属性値を連結した形式でも指定できます。

```
<copyGroupName>,<pvolDeviceGroupName>,<svolDeviceGroupName>,<copyPairName>
```

属性	型	説明
copyGroupName	string	(必須) コピーグループ名を 31 文字以内で指定します。大文字と小文字を区別します。
pvolDeviceGroupName	string	(必須) P-VOL デバイスグループ名を 31 文字以内で指定します。大文字と小文字を区別します。
svolDeviceGroupName	string	(必須) S-VOL デバイスグループ名を 31 文字以内で指定します。大文字と小文字を区別します。
copyPairName	string	(必須) コピーペア名を 31 文字以内で指定します。大文字と小文字を区別します。

クエリパラメータ

なし。

ボディ

```
{  
  "parameters": {  
    "quickMode": true,  
    "copyPace": 10  
  }  
}
```

属性	型	説明
quickMode	boolean	(任意) クイックモードで実行するかどうかを指定します。 <ul style="list-style-type: none">• true: クイックモードで実行する• false: ノーマルモードで実行する 省略した場合、false が設定されたものと見なされます。
copyPace	int	(任意) コピー速度 1~15 の数値を指定します。数字が大きい方が高速になります。

レスポンスメッセージ

ボディ

ジョブオブジェクトを返します。affectedResources 以外の属性については、ジョブオブジェクトの説明を参照してください。

属性	説明
affectedResources	再同期した ShadowImage ペアの URL

Action テンプレート

```
GET <ベース URL >/v1/objects/local-clone-coppairs/<オブジェクト ID >/actions/resync
```

ステータスコード

この操作のリクエストに対するステータスコードの意味を次に示します。そのほかのステータスコードについては、HTTP ステータスコードの説明を参照してください。

ステータスコード	メッセージ	説明
412	Precondition Failed	オブジェクトが不正なため、Action テンプレートが取得できない。

コード例

Action テンプレートを取得する場合

```
curl -v -H "Accept: application/json" -H "Authorization:Session d7b673af189048468c5af9bcf3bbbbb6f" -X GET https://192.0.2.100/ConfigurationManager/v1/objects/local-clone-coppairs/localCopyGroup1,localCopyGroup1P_,localCopyGroup1S_,pair1/actions/resync
```

Action テンプレートを取得してリクエストを実行する場合

```
curl -v -H "Accept: application/json" -H "Content-Type: application/json" -H "Authorization:Session d7b673af189048468c5af9bcf3bbbbb6f" -X POST --data-binary @./InputParameters.json https://192.0.2.100/ConfigurationManager/v1/objects/local-clone-coppairs/localCopyGroup1,localCopyGroup1P_,localCopyGroup1S_,pair1/actions/resync/invoke
```

関連参照

- [1.10 HTTP ステータスコード](#)
- [1.16 ジョブオブジェクト](#)
- [1.19 Action テンプレートオブジェクト](#)
- [8.2 ShadowImage ペアの操作の流れ](#)
- [8.5 特定のコピーグループの情報を取得する](#)

8.14 コピーグループ単位で ShadowImage ペアをリストアする

指定したコピーグループに含まれる分割された ShadowImage ペアのデータを逆方向（セカンダリボリュームからプライマリボリューム）に再同期します。



ヒント

この API は、リクエストヘッダに Job-Mode-Wait-Configuration-Change:NoWait を指定して実行することをお勧めします。詳細についてはペアの操作の流れの説明を参照してください。

実行権限

ストレージ管理者（ローカルバックアップ管理）

リクエストライン

```
POST <ベース URL >/v1/objects/local-clone-copygroups/<オブジェクト ID >/actions/restore/invoke
```

リクエストメッセージ

オブジェクト ID

コピーグループ一覧から取得した localCloneCopygroupId の値を指定します。次に示す属性値を連結した形式でも指定できます。

```
<copyGroupName >,<pvolDeviceGroupName >,<svolDeviceGroupName >
```

属性	型	説明
copyGroupName	string	(必須) コピーグループ名を 31 文字以内で指定します。大文字と小文字を区別します。
pvolDeviceGroupName	string	(必須) P-VOL デバイスグループ名を 31 文字以内で指定します。大文字と小文字を区別します。
svolDeviceGroupName	string	(必須) S-VOL デバイスグループ名を 31 文字以内で指定します。大文字と小文字を区別します。

クエリパラメータ

なし。

ボディ

```
{
  "parameters": {
    "quickMode": true,
    "copyPace": 10
  }
}
```

属性	型	説明
quickMode	boolean	(任意) クイックモードで実行するかどうかを指定します。 <ul style="list-style-type: none">• true: クイックモードで実行する• false: ノーマルモードで実行する 省略した場合、false が設定されたものと見なされます。
copyPace	int	(任意) コピー速度 1~15 の数値を指定します。数字が大きい方が高速になります。

レスポンスメッセージ

ボディ

ジョブオブジェクトを返します。affectedResources 以外の属性については、ジョブオブジェクトの説明を参照してください。

属性	説明
affectedResources	リストアしたコピーグループの URL

Action テンプレート

```
GET <ベース URL >/v1/objects/local-clone-copygroups/<オブジェクト ID >/actions/restore
```

ステータスコード

この操作のリクエストに対するステータスコードの意味を次に示します。そのほかのステータスコードについては、HTTP ステータスコードの説明を参照してください。

ステータスコード	メッセージ	説明
412	Precondition Failed	オブジェクトが不正なため、Action テンプレートが取得できない。

コード例

Action テンプレートを取得する場合

```
curl -v -H "Accept: application/json" -H "Authorization:Session d7b673af189048468c5af9bcf3bbbbb6f" -X GET https://192.0.2.100/ConfigurationManager/v1/objects/local-clone-copygroups/localCopyGroup1,localCopyGroup1P_,localCopyGroup1S_/actions/restore
```

Action テンプレートを取得してリクエストを実行する場合

```
curl -v -H "Accept: application/json" -H "Content-Type: application/json" -H "Authorization:Session d7b673af189048468c5af9bcf3bbbbb6f" -X POST --data-binary @./InputParameters.json https://192.0.2.100/ConfigurationManager/v1/objects/local-clone-copygroups/localCopyGroup1,localCopyGroup1P_,localCopyGroup1S_/actions/restore/invoke
```

関連参照

- [1.10 HTTP ステータスコード](#)
- [1.16 ジョブオブジェクト](#)
- [1.19 Action テンプレートオブジェクト](#)
- [8.2 ShadowImage ペアの操作の流れ](#)
- [8.4 コピーグループの一覧を取得する](#)

8.15 ShadowImage ペアをリストアする

分割された ShadowImage ペアのデータを逆方向（セカンダリボリュームからプライマリボリューム）に再同期します。



ヒント

この API は、リクエストヘッダに Job-Mode-Wait-Configuration-Change:NoWait を指定して実行することをお勧めします。詳細についてはペアの操作の流れの説明を参照してください。

実行権限

ストレージ管理者（ローカルバックアップ管理）

リクエストライン

```
POST <ベース URL >/v1/objects/local-clone-copypairs/<オブジェクト ID >/actions/restore/invoke
```

リクエストメッセージ

オブジェクト ID

ShadowImage ペアの情報から取得した localCloneCopypairId の値を指定します。次に示す属性値を連結した形式でも指定できます。

```
<copyGroupName >,<pvolDeviceGroupName >,<svolDeviceGroupName >,<copyPairName >
```

属性	型	説明
copyGroupName	string	(必須) コピーグループ名を 31 文字以内で指定します。大文字と小文字を区別します。
pvolDeviceGroupName	string	(必須) P-VOL デバイスグループ名を 31 文字以内で指定します。大文字と小文字を区別します。
svolDeviceGroupName	string	(必須) S-VOL デバイスグループ名を 31 文字以内で指定します。大文字と小文字を区別します。
copyPairName	string	(必須) コピーペア名を 31 文字以内で指定します。大文字と小文字を区別します。

クエリパラメータ

なし。

ボディ

```
{
  "parameters": {
    "quickMode": true,
    "copyPace": 10
  }
}
```

属性	型	説明
quickMode	boolean	(任意) クイックモードで実行するかどうかを指定します。 <ul style="list-style-type: none">• true: クイックモードで実行する• false: ノーマルモードで実行する 省略した場合、false が設定されたと見なされます。
copyPace	int	(任意) コピー速度 1~15 の数値を指定します。数字が大きい方が高速になります。

レスポンスメッセージ

ボディ

ジョブオブジェクトを返します。affectedResources 以外の属性については、ジョブオブジェクトの説明を参照してください。

属性	説明
affectedResources	リストアした ShadowImage ペアの URL

Action テンプレート

```
GET <ベース URL >/v1/objects/local-clone-copypairs/<オブジェクト ID >/actions/restore
```

ステータスコード

この操作のリクエストに対するステータスコードの意味を次に示します。そのほかのステータスコードについては、HTTP ステータスコードの説明を参照してください。

ステータスコード	メッセージ	説明
412	Precondition Failed	オブジェクトが不正なため、Action テンプレートが取得できない。

コード例

Action テンプレートを取得する場合

```
curl -v -H "Accept: application/json" -H "Authorization:Session d7b673af189048468c5af9bcf3bbbb6f" -X GET https://192.0.2.100/ConfigurationManager/v1/objects/local-clone-copypairs/localCopyGroup1,localCopyGroup1P_,localCopyGroup1S_,pair1/actions/restore
```

Action テンプレートを取得してリクエストを実行する場合

```
curl -v -H "Accept: application/json" -H "Content-Type: application/json" -H "Authorization:Session d7b673af189048468c5af9bcf3bbbb6f" -X POST --data-binary @./InputParameters.json https://192.0.2.100/ConfigurationManager/v1/objects/local-clone-copypairs/localCopyGroup1,localCopyGroup1P_,localCopyGroup1S_,pair1/actions/restore/invoke
```

関連参照

- [1.10 HTTP ステータスコード](#)
- [1.16 ジョブオブジェクト](#)
- [1.19 Action テンプレートオブジェクト](#)
- [8.2 ShadowImage ペアの操作の流れ](#)
- [8.5 特定のコピーグループの情報を取得する](#)

8.16 コピーグループを削除する

指定したコピーグループを削除します。コピーグループに含まれるすべての ShadowImage ペアおよびデバイスグループも削除します。

実行権限

ストレージ管理者 (プロビジョニング) および ストレージ管理者 (ローカルバックアップ管理)

リクエストライン

```
DELETE <ベース URL >/v1/objects/local-clone-copygroups/<オブジェクト ID >
```

リクエストメッセージ

オブジェクト ID

コピーグループ一覧から取得した `localCloneCopygroupId` の値を指定します。次に示す属性値を連結した形式でも指定できます。

```
<copyGroupName >,<pvolDeviceGroupName >,<svolDeviceGroupName >
```

属性	型	説明
<code>copyGroupName</code>	string	(必須) コピーグループ名を 31 文字以内で指定します。大文字と小文字を区別します。
<code>pvolDeviceGroupName</code>	string	(必須) P-VOL デバイスグループ名を 31 文字以内で指定します。大文字と小文字を区別します。
<code>svolDeviceGroupName</code>	string	(必須) S-VOL デバイスグループ名を 31 文字以内で指定します。大文字と小文字を区別します。

クエリパラメータ

なし。

ボディ

なし。

レスポンスメッセージ

ボディ

ジョブオブジェクトを返します。 `affectedResources` 以外の属性については、ジョブオブジェクトの説明を参照してください。

属性	説明
<code>affectedResources</code>	削除したコピーグループの URL

コード例

```
curl -v -H "Accept: application/json" -H "Content-Type: application/json" -H "Authorization:Session d7b673af189048468c5af9bcf3bbbb6f" -X DELETE --data-binary @./InputParameters.json https://192.0.2.100/ConfigurationManager/v1/objects/local-clone-copygroups/localCopyGroup1,localCopyGroup1P_,localCopyGroup1S_
```

コピーグループを強制的に削除する場合

P-VOL のデバイスグループだけが残っているなど、正常な構成でないためにコピーグループを削除できない場合、リクエストボディに `forceDelete` 属性を設定することでコピーグループを強制的に削除できます。 `forceDelete` 属性を設定する場合のコード例を次に示します。

```
{
  "forceDelete" : true
}
```

属性	型	説明
<code>forceDelete</code>	<code>boolean</code>	(任意) コピーグループを強制的に削除するかどうかを指定します。 <ul style="list-style-type: none"><code>true</code> : コピーグループを強制的に削除する<code>false</code> : コピーグループを強制的に削除しない 省略した場合、 <code>false</code> が設定されたと見なされます。

関連参照

- [1.10 HTTP ステータスコード](#)
- [1.16 ジョブオブジェクト](#)
- [8.4 コピーグループの一覧を取得する](#)

8.17 ShadowImage ペアを削除する

指定した ShadowImage ペアを削除します。コピーグループにペアがなくなった場合、コピーグループとコピーグループを構成するデバイスグループも削除します。

実行権限

ストレージ管理者 (プロビジョニング) およびストレージ管理者 (ローカルバックアップ管理)

リクエストライン

```
DELETE <ベース URL >/v1/objects/local-clone-copypairs/<オブジェクト ID >
```

リクエストメッセージ

オブジェクト ID

ShadowImage ペアの情報から取得した `localCloneCopypairId` の値を指定します。次に示す属性値を連結した形式でも指定できます。

```
<copyGroupName >,<pvolDeviceGroupName >,<svolDeviceGroupName >,<copyPairName >
```

属性	型	説明
<code>copyGroupName</code>	<code>string</code>	(必須) コピーグループ名を 31 文字以内で指定します。大文字と小文字を区別します。
<code>pvolDeviceGroupName</code>	<code>string</code>	(必須) P-VOL デバイスグループ名を 31 文字以内で指定します。大文字と小文字を区別します。

属性	型	説明
svolDeviceGroupName	string	(必須) S-VOL デバイスグループ名を 31 文字以内で指定します。大文字と小文字を区別します。
copyPairName	string	(必須) コピーペア名を 31 文字以内で指定します。大文字と小文字を区別します。

クエリパラメータ

なし。

ボディ

なし。

レスポンスメッセージ

ボディ

ジョブオブジェクトを返します。affectedResources 以外の属性については、ジョブオブジェクトの説明を参照してください。

属性	説明
affectedResources	削除した ShadowImage ペアの URL

ステータスコード

この操作のリクエストに対するステータスコードについては、HTTP ステータスコードの説明を参照してください。

コード例

```
curl -v -H "Accept: application/json" -H "Authorization:Session d7b673af189048468c5af9bcf3bbbbb6f" -X DELETE https://192.0.2.100/ConfigurationManager/v1/objects/local-clone-copypairs/localCopyGroup1,localCopyGroup1P_,localCopyGroup1S_,pair1
```

関連参照

- [1.10 HTTP ステータスコード](#)
- [1.16 ジョブオブジェクト](#)
- [8.5 特定のコピーグループの情報を取得する](#)

Thin Image ペアの管理

この章では、REST API で実行する Thin Image ペアの操作について説明します。

- 9.1 Thin Image とは
- 9.2 Thin Image ペアの操作の流れ
- 9.3 ペアの状態遷移 (Thin Image)
- 9.4 スナップショットグループ単位で Thin Image ペアの情報を取得する
- 9.5 特定のスナップショットグループを指定して Thin Image ペアの情報を取得する
- 9.6 Thin Image ペアの情報を取得する
- 9.7 特定の Thin Image ペアの情報を取得する
- 9.8 すべての Thin Image ペアの情報を取得する
- 9.9 Thin Image ペアを作成する
- 9.10 スナップショットグループ単位でスナップショットデータを取得する
- 9.11 スナップショットデータを取得する
- 9.12 スナップショットグループ単位で Thin Image ペアを再同期してスナップショットデータを削除する
- 9.13 Thin Image ペアを再同期してスナップショットデータを削除する
- 9.14 スナップショットグループ単位でスナップショットデータをリストアする
- 9.15 スナップショットデータをリストアする
- 9.16 スナップショットデータへセカンダリボリュームを割り当てる
- 9.17 スナップショットデータへのセカンダリボリュームの割り当てを解除する

- 9.18 スナップショットグループ単位で Thin Image ペアを削除する
- 9.19 Thin Image ペアを削除する
- 9.20 スナップショットツリー単位で Thin Image ペアを削除する
- 9.21 スナップショットツリー単位で Thin Image ペアのガベージデータを削除する
- 9.22 スナップショットグループ単位でクローンを実行する
- 9.23 Thin Image ペアに対してクローンを実行する

9.1 Thin Image とは

Thin Image は、プライマリボリュームとの差分だけを保存することでストレージシステム内にボリュームの複製を作成します。

プライマリボリュームを更新するとき、差分データをスナップショットデータとして Thin Image プールまたは HDP プールに取得します。

ストレージシステム内のデータに障害が発生した場合、スナップショットデータを使用してデータを復元できます。REST API クライアントから API を発行して Thin Image を操作します。

- セカンダリボリュームがない Thin Image ペアを作成した場合
プライマリボリュームのデータに問題が発生した場合、スナップショットデータを使用してプライマリボリュームを回復することができます。セカンダリボリュームが必要になった時点で、あとからスナップショットデータにセカンダリボリュームを割り当てることもできます。

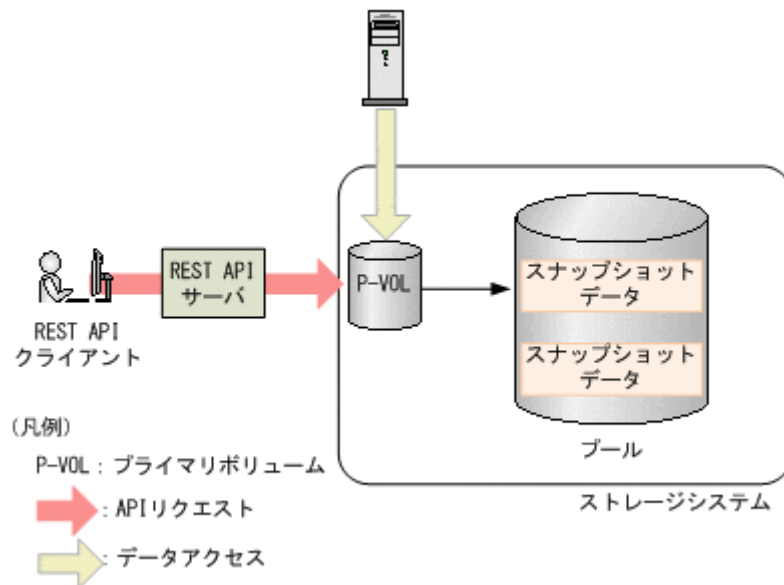

- セカンダリボリュームがある Thin Image ペアを作成した場合
スナップショットデータでプライマリボリュームを回復するだけでなく、スナップショットデータを取得した時点の複製をセカンダリボリュームから参照できます。Thin Image ペアのスナップショットを取得する場合の例を次の図に示します。

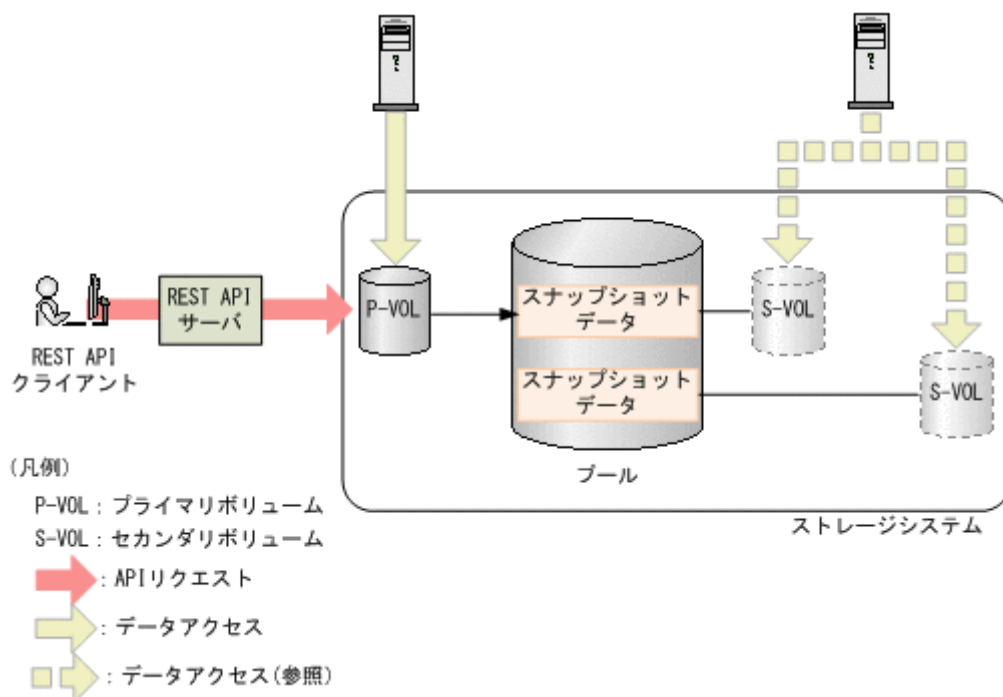

スナップショットデータを取得するためには、LDEV または DP ボリュームをプライマリボリューム、Thin Image 用の仮想ボリュームまたは DP ボリュームをセカンダリボリュームとする Thin Image ペアを作成します。作成したペアをスナップショットグループやコンシステンシーグループに登録すると、グループ単位で処理を実行することもできます。コンシステンシーグループを定義している場合、グループ内のすべてのプライマリボリュームについて、ストレージシステムが要求を受け付けた時刻のスナップショットデータを取得できます。

Thin Image ペアに対して Thin Image ペアを作成することで、カスケード構成にもできます。また、Thin Image ペアに対してクローンを作成することもできます。作成したクローンは DP ボリュームとして利用できるようになります。

Thin Image の詳細については、マニュアル『Thin Image ユーザガイド』を参照してください。

関連概念

- 6.1 プールとは

9.2 Thin Image ペアの操作の流れ

REST API から実行できる Thin Image の機能を次に示します。

- スナップショットグループの情報取得
対象となるストレージシステムに登録されているスナップショットグループの一覧を取得します。
- ペアの状態と構成情報取得
Thin Image ペアの状態と構成情報を取得します。ペア操作の完了をチェックすることもできます。スナップショットグループ単位でもペアの情報を取得できます。

- ペアの作成

対象となるストレージシステムのスナップショットグループに新しい Thin Image ペアを作成します。スナップショットグループが未作成の場合、自動でスナップショットグループも生成されます。Thin Image ペアをスナップショットグループに作成することでスナップショットグループ単位での操作ができるようになります。

新しいスナップショットグループにペアを作成する場合：

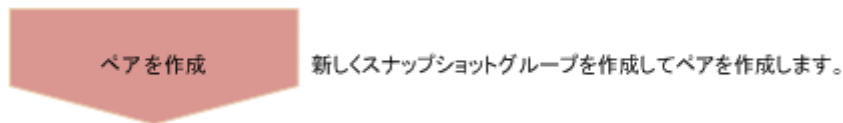

既存のスナップショットグループにペアを作成する場合：

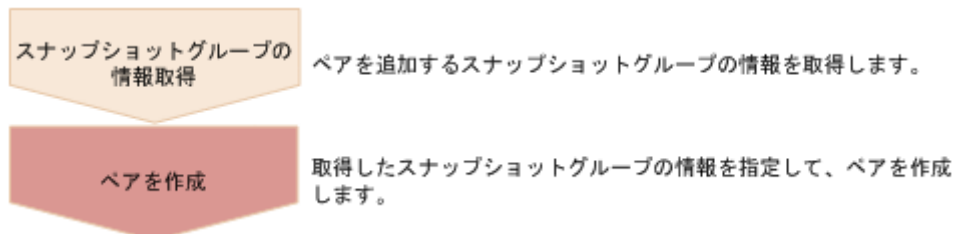

ペア作成時に、クローン属性の設定やカスケード構成にできるかどうかを指定できます。

- スナップショットデータの取得

プライマリボリュームが更新されたあと、Thin Image ペアを分割してスナップショットデータを取得します。

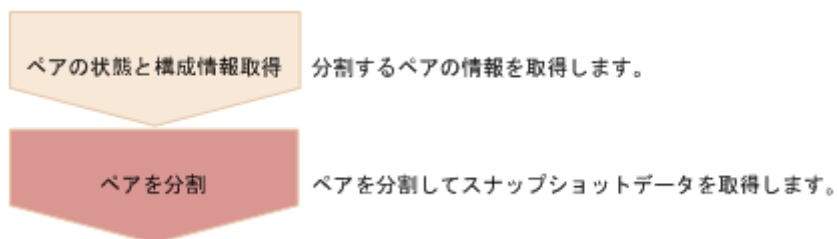

- ペアの再同期

ペアの再同期によって、古いスナップショットデータを削除します。ペア再同期はペアの状態が PSUS の場合、実行できます。ペアの再同期完了時に、自動で新しくスナップショットデータを取得し直すこともできます。

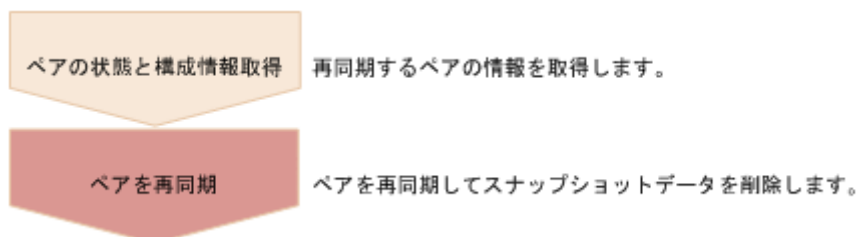

- リストアによるペアの回復
分割された Thin Image ペアをリストアすると、プライマリボリュームのデータをスナップショットデータ取得時点のデータに回復します。スナップショットグループ単位でもリストアできます。リストアはペアの状態が PSUS の場合、実行できます。

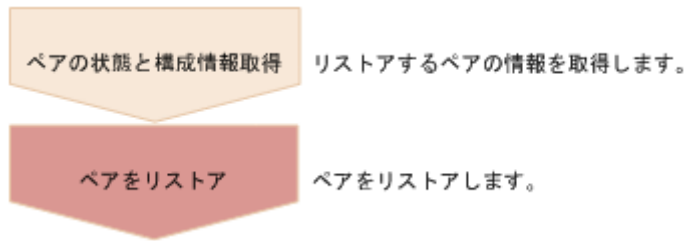

- スナップショットデータへのセカンダリボリューム割り当て
指定された Thin Image ペアのスナップショットデータにセカンダリボリュームを割り当てます。セカンダリボリュームとして使用する Thin Image 用の仮想ボリュームは、あらかじめ作成しておきます。セカンダリボリュームを割り当てるとスナップショットが参照できます。

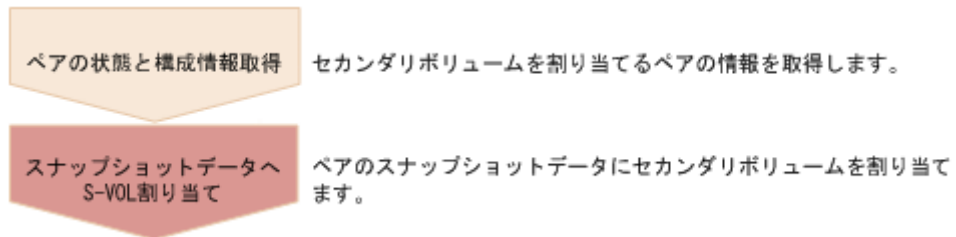

- スナップショットデータへのセカンダリボリューム割り当て解除
指定された Thin Image ペアのセカンダリボリュームの割り当てを解除します。

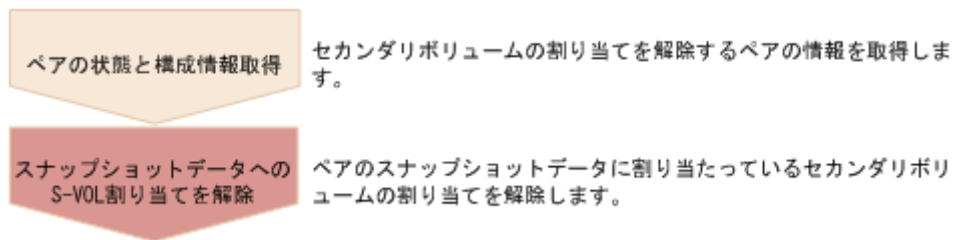

- ペアの削除
必要なくなった Thin Image ペアを削除します。ペアを削除すると、Thin Image プールまたは HDP プールからスナップショットデータは削除されます。また、指定された Thin Image ペアがスナップショットグループの中で最後のペアであった場合、スナップショットグループも削除します。スナップショットグループ単位やスナップショットツリーの単位でもペアを削除できます。

ペア削除はペアの状態に関わらず、任意のタイミングで実行できます。ただし、ペア状態の変更中に実行すると、状態変更が完了する前にペアが削除され、状態を変更するリクエストがタイムアウトになるおそれがあります。

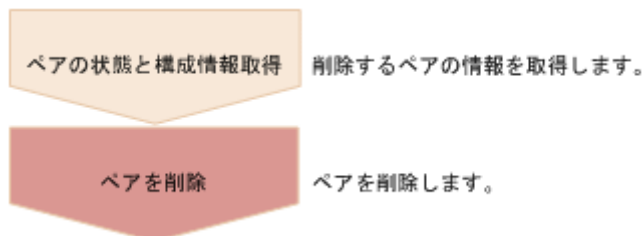

- クローンの実行
クローン属性を設定した Thin Image ペアのプライマリボリュームのデータ全体をセカンダリボリュームにコピーしたあと、ペアを削除します。

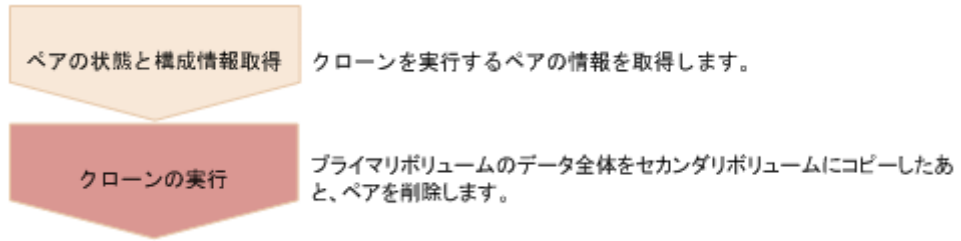

9.3 ペアの状態遷移 (Thin Image)

ペアの操作によって遷移するペアの状態を、次の図に示します。

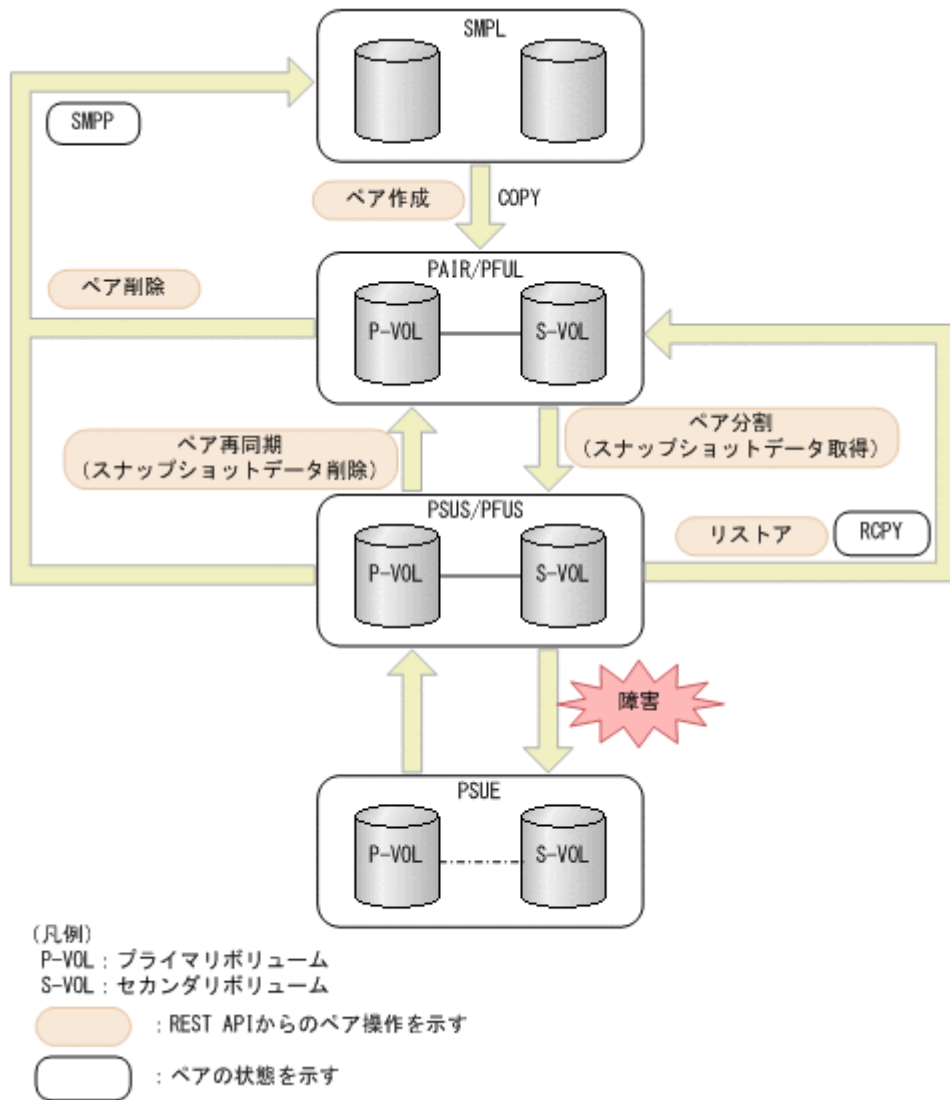

ペアの状態	説明	P-VOL へのアクセス	S-VOL へのアクセス
SMPL	ペアの関係が設定されていない状態	-	-

ペアの状態	説明	P-VOL へのアクセス	S-VOL へのアクセス
SMPP	ペアを削除後、差分データを削除している状態※	Read/Write 可	不可
COPY	ペア作成中	Read/Write 可	不可
PAIR	ペア状態	Read/Write 可	不可
PFUL	ペア状態で、Thin Image プールまたは HDP プールがしきい値を超えている状態	Read/Write 可	不可
PSUS	ペアが分割している状態	Read/Write 可	Read/Write 可
PFUS	ペアが分割している状態で、Thin Image プールまたは HDP プールがしきい値を超えている状態	Read/Write 可	Read/Write 可
PSUE	ペアが中断している状態	Read/Write 可	不可
RCPY	リストア中 (S-VOL から P-VOL へのコピー中)	Read/Write 可	不可

注※ ペアの状態が SMPP の場合は、ペアボリュームとして使用していたボリュームを削除できません。

SLU 属性のボリュームで Universal Replicator ペアを構成している場合、オブジェクトタイプが snapshot-groups や snapshots の REST API を実行すると CPYD の状態が出力されることがあります。CPYD は、PSUS、PSUP、PFUS と同じ状態です。

クローンの実行によって遷移するペアの状態を、次の図に示します。

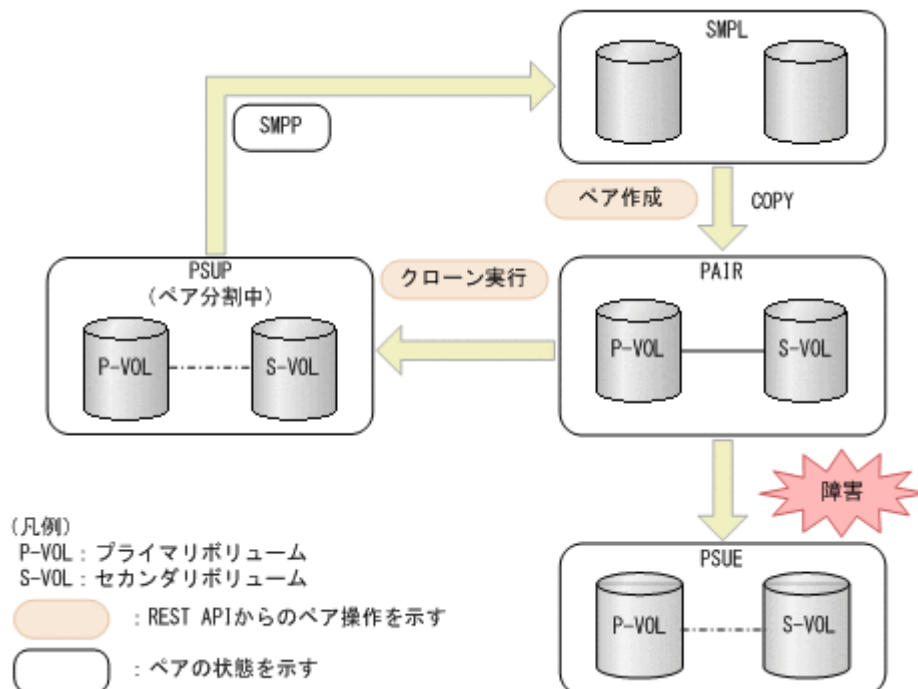

ペアの状態	説明	P-VOL への アクセス	S-VOL への アクセス
SMPL	ペアの関係が設定されていない状態	-	-
SMPP	ペアを削除後、差分データを削除している状態※	Read/Write 可	Read/Write 可
COPY	ペア作成中	Read/Write 可	不可
PAIR	ペア状態	Read/Write 可	不可
PSUP	ペアを分割中	Read/Write 可	Read/Write 可
PSUE	ペアが中断している状態	Read/Write 可	不可

注※ ペアの状態が SMPP の場合は、ペアボリュームとして使用していたボリュームを削除できません。

9.4 スナップショットグループ単位で Thin Image ペアの情報を取得する

スナップショットグループ単位で Thin Image ペアの情報の一覧を取得します。取得した情報からペアの状態など、ペアの操作に必要な情報を確認します。

実行権限

ストレージ管理者（参照）

リクエストライン

```
GET <ベース URL > /v1/objects/snapshot-groups
```

リクエストメッセージ

オブジェクト ID

なし。

クエリパラメータ

スナップショットグループ内のペア情報の一覧を取得したり、スナップショットグループ内のペアの詳細な情報を取得したりできます。

パラメータ	型	説明
snapshotGroupName	string	(任意) Thin Image ペアが所属するスナップショットグループ名称 1~32 文字で指定します。 対象のスナップショットグループ内のペア情報の一覧を取得します。 省略した場合は、スナップショットグループの一覧を取得します。 このパラメータは、detailInfoType パラメータとは同時に指定できません。
detailInfoType	string	(任意) 取得する詳細情報のタイプ

パラメータ	型	説明
		<ul style="list-style-type: none"> pair スナップショットグループの一覧に加えて、対象のスナップショットグループ内のペアの詳細な情報を取得します。 ストレージシステムが VSP 5000 シリーズの場合に指定できます。 最新の情報を取得する場合、事前にストレージシステムの構成情報のキャッシュを更新する API を実行する必要があります。詳細については、「ストレージシステムの構成情報のキャッシュを更新する」の説明を参照してください。 このパラメータは、snapshotGroupName パラメータとは同時に指定できません。

ボディ
なし。

レスポンスメッセージ

ボディ

スナップショットグループ一覧を取得した場合の出力例を次に示します。

```
{
  "data": [
    {
      "snapshotGroupName": "snapshotGroup",
      "snapshotGroupId": "snapshotGroup"
    },
    {
      "snapshotGroupName": "snapshotGroup2",
      "snapshotGroupId": "snapshotGroup2"
    }
  ]
}
```

属性	型	説明
snapshotGroupName	string	Thin Image ペアが所属するスナップショットグループ名称 スナップショットグループ名称に半角スペースが含まれている場合、そのスナップショットグループの情報を取得できません。
snapshotGroupId	string	スナップショットグループのオブジェクト ID

クエリパラメータに snapshotGroupName を指定して、スナップショットグループ内のペア情報の一覧を取得した場合の出力例を次に示します。ペアが複数ある場合、プライマリボリュームの LDEV 番号および MU 番号の昇順で出力されます。

```
{
  "data": [
    {
      "snapshotGroupName": "snapshotGroup",
      "primaryOrSecondary": "P-VOL",
      "status": "PSUS",
      "pvolLdevId": 100,
      "muNumber": 3,
      "svolLdevId": 101,
      "snapshotPoolId": 10,
      "concordanceRate": 100,
      "isConsistencyGroup": true,
      "isWrittenInSvol": false,
      "isClone": false,
      "canCascade": false,
    }
  ]
}
```

```

"splitTime": "2015-03-20T09:27:35",
"snapshotId": "100,3",
"pvolProcessingStatus": "N",
"snapshotDataReadOnly": false
},
{
"snapshotGroupName": "snapshotGroup",
"primaryOrSecondary": "P-VOL",
"status": "PSUS",
"pvolLdevId": 100,
"muNumber": 4,
"snapshotPoolId": 10,
"concordanceRate": 100,
"isConsistencyGroup": true,
"isWrittenInSvol": false,
"isClone": false,
"canCascade": false,
"splitTime": "2015-03-20T09:27:35",
"snapshotId": "100,4",
"pvolProcessingStatus": "N",
"snapshotDataReadOnly": false
}
]
}

```

属性	型	説明
snapshotGroupName	string	Thin Image ペアが所属するスナップショットグループ名称 スナップショットグループ名称に半角スペースが含まれている場合、 ペアの情報を取得できません。
primaryOrSecondary	string	対象となる LDEV の属性
status	string	ペアの状態 詳細については、ペアの状態遷移 (Thin Image) の説明を参照してください。
pvolLdevId	int	P-VOL の LDEV 番号
muNumber	int	P-VOL の MU 番号
svolLdevId	int	S-VOL の LDEV 番号
snapshotPoolId	int	スナップショットデータが作成されているプール ID
concordanceRate	int	ペアの一致率 次のどれかの条件が該当する場合に表示されます。 <ul style="list-style-type: none"> isClone 属性が false、かつ canCascade 属性が false isClone 属性が true、かつ status 属性が COPY、RCPY、SMPP、PSUP のどれでもない canCascade 属性が true、かつ status 属性が COPY、RCPY、SMPP、PSUP のどれでもない
progressRate	int	処理の進捗率 次のどちらかの条件を満たす場合に表示されます。 <ul style="list-style-type: none"> isClone 属性が true、かつ status 属性が COPY、RCPY、SMPP、PSUP のどれか canCascade 属性が true、かつ status 属性が COPY、RCPY、SMPP、PSUP のどれか
isConsistencyGroup	boolean	ペアがコンシステンシーグループモード (CTG モード) で作成されたかどうかが表示されます。 <ul style="list-style-type: none"> true: CTG モードで作成されている

属性	型	説明
		<ul style="list-style-type: none"> • false : CTG モードで作成されていない
isWrittenInSvol	boolean	<p>ペアの状態が PSUS/PFUS のとき、ホストから S-VOL ヘデータ書き込みがあったかどうかが表示されます。</p> <ul style="list-style-type: none"> • true : S-VOL への書き込みあり • false : S-VOL への書き込みなし <p>S-VOL なしの Thin Image ペアの場合は false が表示されます。</p>
isClone	boolean	<p>クローン属性のペアかどうかが表示されます。</p> <ul style="list-style-type: none"> • true : クローン属性のペア • false : クローン属性でないペア
canCascade	boolean	<p>ペアをカスケード構成にできるかどうかが表示されます。</p> <ul style="list-style-type: none"> • true : カスケード構成にできる • false : カスケード構成にできない
splitTime	string	<p>スナップショットデータの作成時刻 YYYY-MM-DDThh:mm:ss 形式でストレージシステムのローカルタイムが表示されます。</p>
snapshotId	string	<p>Thin Image ペアのオブジェクト ID 次の属性をコンマで連結した形式で表示されます。</p> <ul style="list-style-type: none"> • pvolLdevId • muNumber
pvolProcessingStatus	string	<p>ペアに対する処理の状態</p> <ul style="list-style-type: none"> • E : 拡張処理が実行中 • N : 拡張処理が実行中でない <p>primaryOrSecondary 属性が P-VOL のときに出力されます。</p>
svolProcessingStatus	string	<p>ペアに対する処理の状態</p> <ul style="list-style-type: none"> • E : 拡張処理が実行中 • N : 拡張処理が実行中でない <p>primaryOrSecondary 属性が S-VOL のときに出力されます。</p>
snapshotDataReadOnly	boolean	<p>スナップショットデータが読み取り専用属性のペアかどうか出力されます。</p> <ul style="list-style-type: none"> • true : 読み取り専用 • false : 読み取り専用ではない

クエリパラメータで detailInfoType に pair を指定して実行すると、スナップショットグループの一覧に加えて次の情報も取得できます。ペアが複数ある場合、プライマリボリュームの LDEV 番号および MU 番号の昇順で出力されます。

属性	型	説明
snapshots	object[]	<p>スナップショットグループに含まれる Thin Image ペアに関する、次の属性が出力されます。</p> <ul style="list-style-type: none"> • snapshotGroupName (string) スナップショットグループの名称 • status (string) ペアの状態 詳細については、ペアの状態遷移 (Thin Image) の説明を参照してください。

属性	型	説明
		<ul style="list-style-type: none"> • pvolLdevId (int) P-VOL の LDEV 番号 • muNumber (int) P-VOL の MU 番号 • svolLdevId (int) S-VOL の LDEV 番号 対象のペアが S-VOL ありの Thin Image ペアの場合に表示されま す。 • snapshotPoolId (int) スナップショットデータが作成されているプール ID • concordanceRate (int) ペアの一致率 ペアの状態が SMPL 以外の場合に表示されます。 • isConsistencyGroup (boolean) ペアがコンシステンシーグループモード (CTG モード) で作成さ れたかどうかが表示されます。 <ul style="list-style-type: none"> ◦ true : CTG モードで作成されている ◦ false : CTG モードで作成されていない • isWrittenInSvol (boolean) ペアの状態が PSUS/PFUS のとき、ホストから S-VOL へデータ書 き込みがあったかどうかが表示されます。 <ul style="list-style-type: none"> ◦ true : S-VOL への書き込みあり ◦ false : S-VOL への書き込みなし S-VOL なしの Thin Image ペアの場合は false が表示されます。 • isClone (boolean) クローン属性のペアかどうかが表示されます。 <ul style="list-style-type: none"> ◦ true : クローン属性のペア ◦ false : クローン属性でないペア • canCascade (boolean) ペアをカスケード構成にできるかどうかが表示されます。 <ul style="list-style-type: none"> ◦ true : カスケード構成にできる ◦ false : カスケード構成にできない • splitTime (string) スナップショットデータの作成時刻 ペアの状態が PSUS、PFUS、PSUP の場合に表示されます。 YYYY-MM-DDThh:mm:ss 形式で、ストレージシステムのグリニ ッジ標準時 (GMT) が表示されます。 • snapshotId (string) Thin Image ペアのオブジェクト ID 次の属性をコンマで連結した形式で表示されます。 <ul style="list-style-type: none"> ◦ pvolLdevId ◦ muNumber

ステータスコード

この操作のリクエストに対するステータスコードについては、HTTP ステータスコードの説明を参
照してください。

コード例

```
curl -v -H "Accept: application/json" -H "Authorization:Session  
d7b673af189048468c5af9bcf3bbbbb6f" -X GET https://192.0.2.100/  
ConfigurationManager/v1/objects/snapshot-groups
```

関連参照

- [1.10 HTTP ステータスコード](#)
- [9.3 ペアの状態遷移 \(Thin Image\)](#)
- [付録 A.2 ストレージシステムの構成情報のキャッシュを更新する](#)

9.5 特定のスナップショットグループを指定して Thin Image ペアの情報を取得する

指定したスナップショットグループ単位で Thin Image ペアの情報を取得します。取得した情報からペアの状態など、ペアの操作に必要な情報を確認します。

実行権限

ストレージ管理者 (参照)

リクエストライン

```
GET <ベース URL >/v1/objects/snapshot-groups/<オブジェクト ID >
```

リクエストメッセージ

オブジェクト ID

スナップショットグループの情報取得で取得した snapshotGroupId の値を指定します。

属性	型	説明
snapshotGroupId	string	(必須) スナップショットグループのオブジェクト ID 1~32 文字で指定します。大文字と小文字を区別します。

クエリパラメータ

なし。

ボディ

なし。

レスポンスメッセージ

ボディ

```
{  
  "snapshotGroupName" : "snapshotGroup",  
  "snapshotGroupId" : "snapshotGroup",  
  "snapshots" : [ {  
    "snapshotGroupName": "snapshotGroup",  
    "primaryOrSecondary": "P-VOL",  
    "status": "PSUS",  
    "pvolLdevId": 100,  
    "muNumber": 3,  
  } ]  
}
```



```

"svolLdevId": 101,
"snapshotPoolId": 10,
"concordanceRate": 100,
"isConsistencyGroup": true,
"isWrittenInSvol": false,
"isClone": false,
"canCascade": false,
"splitTime": "2015-03-20T09:27:35",
"snapshotId": "100,3",
"pvolProcessingStatus": "N",
"snapshotDataReadOnly": false
}, {
"snapshotGroupName": "snapshotGroup",
"primaryOrSecondary": "P-VOL",
"status": "PSUS",
"pvolLdevId": 100,
"muNumber": 4,
"snapshotPoolId": 10,
"concordanceRate": 100,
"isConsistencyGroup": true,
"isWrittenInSvol": false,
"isClone": false,
"canCascade": false,
"splitTime": "2015-03-20T09:27:35",
"snapshotId": "100,4",
"pvolProcessingStatus": "N",
"snapshotDataReadOnly": false
} ]
}

```

属性	型	説明
snapshotGroupName	string	Thin Image ペアが所属するスナップショットグループ名称 スナップショットグループ名称に半角スペースが含まれている場合、ペアの情報を取得できません。
snapshotGroupId	string	スナップショットグループのオブジェクト ID
snapshots	object[]	スナップショットグループに含まれる Thin Image ペアに関する、次の属性が出力されます。 <ul style="list-style-type: none"> • snapshotGroupName (string) スナップショットグループの名称 • primaryOrSecondary (string) 対象となる LDEV の属性 • status (string) ペアの状態 詳細については、ペアの状態遷移 (Thin Image) の説明を参照してください。 • pvolLdevId (int) P-VOL の LDEV 番号 • muNumber (int) P-VOL の MU 番号 • svolLdevId (int) S-VOL の LDEV 番号 • snapshotPoolId (int) スナップショットデータが作成されているプール ID • concordanceRate (int) ペアの一致率 次のどれかの条件が該当する場合に表示されます。 <ul style="list-style-type: none"> ◦ isClone 属性が false、かつ canCascade 属性が false

属性	型	説明
		<ul style="list-style-type: none"> ◦ isClone 属性が true、かつ status 属性が COPY、RCPY、SMPP、PSUP のどれでもない ◦ canCascade 属性が true、かつ status 属性が COPY、RCPY、SMPP、PSUP のどれでもない • progressRate (int) 処理の進捗率 次のどちらかの条件を満たす場合に表示されます。 <ul style="list-style-type: none"> • isClone 属性が true、かつ status 属性が COPY、RCPY、SMPP、PSUP のどれか • canCascade 属性が true、かつ status 属性が COPY、RCPY、SMPP、PSUP のどれか • isConsistencyGroup (boolean) ペアがコンシステンシーグループモード (CTG モード) で作成されたかどうかが表示されます。 <ul style="list-style-type: none"> • true : CTG モードで作成されている • false : CTG モードで作成されていない • isWrittenInSvol (boolean) ペアの状態が PSUS/PFUS のとき、ホストから S-VOL へデータ書き込みがあったかどうかが表示されます。 <ul style="list-style-type: none"> • true : S-VOL への書き込みあり • false : S-VOL への書き込みなし S-VOL なしの Thin Image ペアの場合は false が表示されます。 • isClone (boolean) クローン属性のペアかどうかが表示されます。 <ul style="list-style-type: none"> • true : クローン属性のペア • false : クローン属性でないペア • canCascade (boolean) ペアをカスケード構成にできるかどうかが表示されます。 <ul style="list-style-type: none"> • true : カスケード構成にできる • false : カスケード構成にできない • splitTime (string) スナップショットデータの作成時刻 YYYY-MM-DDThh:mm:ss 形式でストレージシステムのローカルタイムが表示されます。 • snapshotId (string) Thin Image ペアのオブジェクト ID 次の属性をコンマで連結した形式で表示されます。 <ul style="list-style-type: none"> • pvolLdevId • muNumber • pvolProcessingStatus (string) ペアに対する処理の状態 <ul style="list-style-type: none"> ◦ E : 拡張処理が実行中 ◦ N : 拡張処理が実行中でない primaryOrSecondary 属性が P-VOL のときに出力されます。 • svolProcessingStatus (string) ペアに対する処理の状態

属性	型	説明
		<ul style="list-style-type: none"> ◦ E: 拡張処理が実行中 ◦ N: 拡張処理が実行中でない <p>primaryOrSecondary 属性が S-VOL のときに出力されます。</p> <ul style="list-style-type: none"> • snapshotDataReadOnly (boolean) <p>スナップショットデータが読み取り専用属性のペアかどうか出力されます。</p> <ul style="list-style-type: none"> ◦ true: 読み取り専用 ◦ false: 読み取り専用ではない

ステータスコード

この操作のリクエストに対するステータスコードについては、HTTP ステータスコードの説明を参照してください。

コード例

```
curl -v -H "Accept: application/json" -H "Authorization:Session
d7b673af189048468c5af9bcf3bbbb6f" -X GET https://192.0.2.100/
ConfigurationManager/v1/objects/snapshot-groups/snapshotGroup
```

関連参照

- [1.10 HTTP ステータスコード](#)
- [9.4 スナップショットグループ単位で Thin Image ペアの情報を取得する](#)

9.6 Thin Image ペアの情報を取得する

Thin Image ペアの情報を一覧で取得します。取得した情報からペアの状態など、ペアの操作に必要な情報を確認します。

実行権限

ストレージ管理者 (参照)

リクエストライン

```
GET <ベース URL >/v1/objects/snapshots
```

リクエストメッセージ

オブジェクト ID

なし。

クエリパラメータ

パラメータ	型	フィルタ条件
snapshotGroupName	string	(任意) Thin Image ペアが所属するスナップショットグループ名称 1~32 文字で指定します。
pvolLdevId	int	(任意) Thin Image ペアの P-VOL の LDEV 番号

パラメータ	型	フィルタ条件
		0 以上の 10 進数で指定します。
svolLdevId	int	(任意) Thin Image ペアの S-VOL の LDEV 番号 S-VOL がある場合、0 以上の 10 進数で指定します。
muNumber	int	(任意) Thin Image ペアの P-VOL の MU 番号 0~1023 の値を指定します。

パラメータの指定方法を次に示します。

- ・ プライマリボリュームの LDEV 番号、およびスナップショットグループ名称
- ・ プライマリボリュームの LDEV 番号、およびプライマリボリュームの MU 番号
- ・ プライマリボリュームの LDEV 番号だけ
- ・ セカンダリボリュームがある場合、セカンダリボリュームの LDEV 番号だけ
何も指定されていない場合は、エラーになります。

ボディ

なし。

レスポンスメッセージ

ボディ

取得した Thin Image ペアの情報が複数の場合、プライマリボリュームの LDEV 番号および MU 番号の昇順で出力されます。

プライマリボリュームの LDEV 番号およびスナップショットグループ名称を指定して Thin Image ペアの情報を取得した場合の出力例を次に示します。

```
{
  "data": [
    {
      "snapshotGroupName": "snapshotGroup",
      "primaryOrSecondary": "P-VOL",
      "status": "PSUS",
      "pvolLdevId": 100,
      "muNumber": 3,
      "svolLdevId": 101,
      "snapshotPoolId": 10,
      "concordanceRate": 100,
      "isConsistencyGroup": true,
      "isWrittenInSvol": false,
      "isClone": false,
      "canCascade": false,
      "splitTime": "2015-03-20T09:27:35",
      "snapshotId": "100,3",
      "pvolProcessingStatus": "N",
      "snapshotDataReadOnly": false
    },
    {
      "snapshotGroupName": "snapshotGroup",
      "primaryOrSecondary": "P-VOL",
      "status": "PSUS",
      "pvolLdevId": 100,
      "muNumber": 4,
      "snapshotPoolId": 10,
      "concordanceRate": 100,
      "isConsistencyGroup": true,
      "isWrittenInSvol": false,
      "isClone": false,
      "canCascade": false,
      "splitTime": "2015-03-20T09:27:35",
      "snapshotId": "100,4",
    }
  ]
}
```

```

    "pvolProcessingStatus": "N",
    "snapshotDataReadOnly": false
  }
]
}

```

プライマリボリュームの LDEV 番号およびプライマリボリュームの MU 番号を指定して Thin Image ペアの情報を取得した場合の出力例を次に示します。

```

{
  "data": [
    {
      "snapshotGroupName": "snapshotGroup",
      "primaryOrSecondary": "P-VOL",
      "status": "PSUS",
      "pvolLdevId": 100,
      "muNumber": 3,
      "svolLdevId": 101,
      "snapshotPoolId": 10,
      "concordanceRate": 100,
      "isConsistencyGroup": true,
      "isWrittenInSvol": false,
      "isClone": false,
      "canCascade": false,
      "splitTime": "2015-03-20T09:27:35",
      "snapshotId": "100,3",
      "pvolProcessingStatus": "N",
      "snapshotDataReadOnly": false
    }
  ]
}

```

プライマリボリュームの LDEV 番号だけを指定して Thin Image ペアの情報を取得した場合の出力例を次に示します。

```

{
  "data": [
    {
      "snapshotGroupName": "snapshotGroup",
      "primaryOrSecondary": "P-VOL",
      "status": "PSUS",
      "pvolLdevId": 100,
      "muNumber": 3,
      "svolLdevId": 101,
      "snapshotPoolId": 10,
      "concordanceRate": 100,
      "isConsistencyGroup": true,
      "isWrittenInSvol": false,
      "isClone": false,
      "canCascade": false,
      "splitTime": "2015-03-20T09:27:35",
      "snapshotId": "100,3",
      "pvolProcessingStatus": "N",
      "snapshotDataReadOnly": false
    },
    {
      "snapshotGroupName": "snapshotGroup",
      "primaryOrSecondary": "P-VOL",
      "status": "PSUS",
      "pvolLdevId": 100,
      "muNumber": 4,
      "snapshotPoolId": 10,
      "concordanceRate": 100,
      "isConsistencyGroup": true,
      "isWrittenInSvol": false,
      "isClone": false,
      "canCascade": false,
      "splitTime": "2015-03-20T09:27:35",
      "snapshotId": "100,4",
      "pvolProcessingStatus": "N",

```

```

    "snapshotDataReadOnly": false
  }
]
}

```

セカンダリボリュームの LDEV 番号だけを指定して Thin Image ペアの情報を取得した場合の出力例を次に示します。

```

{
  "data": [
    {
      "snapshotGroupName": "snapshotGroup",
      "primaryOrSecondary": "P-VOL",
      "status": "PSUS",
      "pvolLdevId": 100,
      "muNumber": 3,
      "svolLdevId": 101,
      "snapshotPoolId": 10,
      "concordanceRate": 100,
      "isConsistencyGroup": true,
      "isWrittenInSvol": false,
      "isClone": false,
      "canCascade": false,
      "splitTime": "2015-03-20T09:27:35",
      "snapshotId": "100,3",
      "pvolProcessingStatus": "N",
      "snapshotDataReadOnly": false
    }
  ]
}

```

属性	型	説明
snapshotGroupName	string	Thin Image ペアが所属するスナップショットグループ名称 スナップショットグループ名称に半角スペースが含まれている場合、ペアの情報を取得できません。
primaryOrSecondary	string	対象となる LDEV の属性
status	string	ペアの状態 詳細については、ペアの状態遷移 (Thin Image) の説明を参照してください。
pvolLdevId	int	P-VOL の LDEV 番号
muNumber	int	P-VOL の MU 番号
svolLdevId	int	S-VOL の LDEV 番号
snapshotPoolId	int	スナップショットデータが作成されているプール ID
concordanceRate	int	ペアの一致率 次のどれかの条件が該当する場合に表示されます。 <ul style="list-style-type: none"> isClone 属性が false、かつ canCascade 属性が false isClone 属性が true、かつ status 属性が COPY、RCPY、SMPP、PSUP のどれでもない canCascade 属性が true、かつ status 属性が COPY、RCPY、SMPP、PSUP のどれでもない
progressRate	int	処理の進捗率 次のどちらかの条件を満たす場合に表示されます。 <ul style="list-style-type: none"> isClone 属性が true、かつ status 属性が COPY、RCPY、SMPP、PSUP のどれか

属性	型	説明
		<ul style="list-style-type: none"> canCascade 属性が true、かつ status 属性が COPY、RCPY、SMPP、PSUP のどれか
isConsistencyGroup	boolean	<p>ペアがコンシステンシーグループモード (CTG モード) で作成されたかどうかが表示されます。</p> <ul style="list-style-type: none"> true : CTG モードで作成されている false : CTG モードで作成されていない
isWrittenInSvol	boolean	<p>ペアの状態が PSUS/EFUS のとき、ホストから S-VOL ヘデータ書き込みがあったかどうかが表示されます。</p> <ul style="list-style-type: none"> true : S-VOL への書き込みあり false : S-VOL への書き込みなし <p>S-VOL なしの Thin Image ペアの場合は false が表示されます。</p>
isClone	boolean	<p>クローン属性のペアかどうかが表示されます。</p> <ul style="list-style-type: none"> true : クローン属性のペア false : クローン属性でないペア
canCascade	boolean	<p>ペアをカスケード構成にできるかどうかが表示されます。</p> <ul style="list-style-type: none"> true : カスケード構成にできる false : カスケード構成にできない
splitTime	string	<p>スナップショットデータの作成時刻 YYYY-MM-DDThh:mm:ss 形式でストレージシステムのローカルタイムが表示されます。</p>
snapshotId	string	<p>Thin Image ペアのオブジェクト ID 次の属性をコンマで連結した形式で表示されます。</p> <ul style="list-style-type: none"> pvolLdevId muNumber
pvolProcessingStatus	string	<p>ペアに対する処理の状態</p> <ul style="list-style-type: none"> E : 拡張処理が実行中 N : 拡張処理が実行中でない <p>primaryOrSecondary 属性が P-VOL のときに出力されます。</p>
svolProcessingStatus	string	<p>ペアに対する処理の状態</p> <ul style="list-style-type: none"> E : 拡張処理が実行中 N : 拡張処理が実行中でない <p>primaryOrSecondary 属性が S-VOL のときに出力されます。</p>
snapshotDataReadOnly	boolean	<p>スナップショットデータが読み取り専用属性のペアかどうか出力されます。</p> <ul style="list-style-type: none"> true : 読み取り専用 false : 読み取り専用ではない

ステータスコード

この操作のリクエストに対するステータスコードについては、HTTP ステータスコードの説明を参照してください。

コード例

プライマリボリュームの LDEV 番号、およびスナップショットグループ名称を指定する場合

```
curl -v -H "Accept: application/json" -H "Authorization:Session
d7b673af189048468c5af9bcf3bbbb6f" -X GET "https://192.0.2.100/
ConfigurationManager/v1/objects/snapshots?
pvolLdevId=100&snapshotGroupName=snapshotGroup"
```

プライマリボリュームの LDEV 番号、およびプライマリボリュームの MU 番号を指定する場合

```
curl -v -H "Accept: application/json" -H "Authorization:Session
d7b673af189048468c5af9bcf3bbbb6f" -X GET "https://192.0.2.100/
ConfigurationManager/v1/objects/snapshots?pvolLdevId=100&muNumber=3"
```

プライマリボリュームの LDEV 番号だけを指定する場合

```
curl -v -H "Accept: application/json" -H "Authorization:Session
d7b673af189048468c5af9bcf3bbbb6f" -X GET https://192.0.2.100/
ConfigurationManager/v1/objects/snapshots?pvolLdevId=100
```

セカンダリボリュームがある場合、セカンダリボリュームの LDEV 番号だけを指定するとき

```
curl -v -H "Accept: application/json" -H "Authorization:Session
d7b673af189048468c5af9bcf3bbbb6f" -X GET https://192.0.2.100/
ConfigurationManager/v1/objects/snapshots?svolLdevId=101
```

関連参照

- [1.10 HTTP ステータスコード](#)
- [9.3 ペアの状態遷移 \(Thin Image\)](#)

9.7 特定の Thin Image ペアの情報を取得する

指定した Thin Image ペアの情報を取得します。取得した情報からペアの状態など、ペアの操作に必要な情報を確認します。

実行権限

ストレージ管理者 (参照)

リクエストライン

```
GET <ベース URL >/v1/objects/snapshots/<オブジェクト ID >
```

リクエストメッセージ

オブジェクト ID

Thin Image ペアの情報取得で取得した snapshotId の値を指定します。次に示す属性値を連結した形式でも指定できます。

```
<pvolLdevId > , <muNumber >
```

属性	型	説明
pvolLdevId	int	(必須) Thin Image ペアの P-VOL の LDEV 番号 0 以上の 10 進数で指定します。

属性	型	説明
muNumber	int	(必須) Thin Image ペアの P-VOL の MU 番号 0~1023 の値を指定します。

クエリパラメータ

なし。

ボディ

なし。

レスポンスメッセージ

ボディ

```
{
  "snapshotGroupName": "snapshotGroup",
  "primaryOrSecondary": "P-VOL",
  "status": "PSUS",
  "pvolLdevId": 100,
  "muNumber": 3,
  "svolLdevId": 101,
  "snapshotPoolId": 10,
  "concordanceRate": 100,
  "isConsistencyGroup": true,
  "isWrittenInSvol": false,
  "isClone": false,
  "canCascade": false,
  "splitTime": "2015-03-20T09:27:35",
  "snapshotId": "100,3",
  "pvolProcessingStatus": "N",
  "snapshotDataReadOnly": false
}
```

属性	型	説明
snapshotGroupName	string	Thin Image ペアが所属するスナップショットグループ名称 スナップショットグループ名称に半角スペースが含まれている場合、ペアの情報を取得できません。
primaryOrSecondary	string	対象となる LDEV の属性
status	string	ペアの状態 詳細については、ペアの状態遷移 (Thin Image) の説明を参照してください。
pvolLdevId	int	P-VOL の LDEV 番号
muNumber	int	P-VOL の MU 番号
svolLdevId	int	S-VOL の LDEV 番号
snapshotPoolId	int	スナップショットデータが作成されているプール ID
concordanceRate	int	ペアの一致率 次のどれかの条件が該当する場合に表示されます。 <ul style="list-style-type: none"> isClone 属性が false、かつ canCascade 属性が false isClone 属性が true、かつ status 属性が COPY、RCPY、SMPP、PSUP のどれでもない

属性	型	説明
		<ul style="list-style-type: none"> canCascade 属性が true、かつ status 属性が COPY、RCPY、SMPP、PSUP のどれでもない
progressRate	int	<p>処理の進捗率 次のどちらかの条件を満たす場合に表示されます。</p> <ul style="list-style-type: none"> isClone 属性が true、かつ status 属性が COPY、RCPY、SMPP、PSUP のどれか canCascade 属性が true、かつ status 属性が COPY、RCPY、SMPP、PSUP のどれか
isConsistencyGroup	boolean	<p>ペアがコンシステンシーグループモード (CTG モード) で作成されたかどうかが表示されます。</p> <ul style="list-style-type: none"> true : CTG モードで作成されている false : CTG モードで作成されていない
isWrittenInSvol	boolean	<p>ペアの状態が PSUS/PFUS のとき、ホストから S-VOL へデータ書き込みがあったかどうかが表示されます。</p> <ul style="list-style-type: none"> true : S-VOL への書き込みあり false : S-VOL への書き込みなし <p>S-VOL なしの Thin Image ペアの場合は false が表示されます。</p>
isClone	boolean	<p>クローン属性のペアかどうかが表示されます。</p> <ul style="list-style-type: none"> true : クローン属性のペア false : クローン属性でないペア
canCascade	boolean	<p>ペアをカスケード構成にできるかどうかが表示されます。</p> <ul style="list-style-type: none"> true : カスケード構成にできる false : カスケード構成にできない
splitTime	string	<p>スナップショットデータの作成時刻 YYYY-MM-DDThh:mm:ss 形式でストレージシステムのローカルタイムが表示されます。</p>
snapshotId	string	<p>Thin Image ペアのオブジェクト ID 次の属性をコンマで連結した形式で表示されます。</p> <ul style="list-style-type: none"> pvolLdevId muNumber
pvolProcessingStatus	string	<p>ペアに対する処理の状態</p> <ul style="list-style-type: none"> E : 拡張処理が実行中 N : 拡張処理が実行中でない <p>primaryOrSecondary 属性が P-VOL のときに出力されます。</p>
svolProcessingStatus	string	<p>ペアに対する処理の状態</p> <ul style="list-style-type: none"> E : 拡張処理が実行中 N : 拡張処理が実行中でない <p>primaryOrSecondary 属性が S-VOL のときに出力されます。</p>
snapshotDataReadOnly	boolean	<p>スナップショットデータが読み取り専用属性のペアかどうか出力されます。</p> <ul style="list-style-type: none"> true : 読み取り専用 false : 読み取り専用ではない

ステータスコード

この操作のリクエストに対するステータスコードについては、HTTP ステータスコードの説明を参照してください。

コード例

```
curl -v -H "Accept: application/json" -H "Authorization:Session d7b673af189048468c5af9bcf3bbbbb6f" -X GET https://192.0.2.100/ConfigurationManager/v1/objects/snapshots/100,3
```

関連参照

- [1.10 HTTP ステータスコード](#)
- [9.6 Thin Image ペアの情報を取得する](#)

9.8 すべての Thin Image ペアの情報を取得する

対象のストレージシステム内に登録されている Thin Image ペアの情報を取得します。スナップショットグループで管理されているかどうかに関わらず、ストレージシステムのキャッシュからすべてのペアの情報が取得できます。



メモ

- この API は、VSP 5000 シリーズの場合に使用できます。
- 最新の情報を取得する場合、事前にストレージシステムの構成情報のキャッシュを更新する API を実行する必要があります。詳細については、「ストレージシステムの構成情報のキャッシュを更新する」の説明を参照してください。

実行権限

ストレージ管理者 (参照)

リクエストライン

```
GET <ベース URL >/v1/objects/snapshot-replications
```

リクエストメッセージ

オブジェクト ID

なし。

クエリパラメータ

パラメータ	型	説明
startPvolLdevId	int	(任意) LDEV 番号の範囲を指定する場合の先頭の LDEV 番号を指定します。 範囲内の LDEV から P-VOL を検索し、該当するペアの情報を取得します。 0~65279 の値を指定します。 このパラメータには、endPvolLdevId パラメータ以下の値を指定する必要があります。 省略した場合は 0 が設定されます。

パラメータ	型	説明
endPvolLdevId	int	(任意) LDEV 番号の範囲を指定する場合の末尾の LDEV 番号を指定します。 範囲内の LDEV から P-VOL を検索し、該当するペアの情報を取得します。 0~65279 の値を指定します。 このパラメータには、startPvolLdevId パラメータ以上の値を指定する必要があります。 省略した場合はストレージシステム内で最大の LDEV 番号が設定されます。

ボディ
なし。

レスポンスメッセージ

ボディ

```
{
  "data": [
    {
      "snapshotReplicationId": "20900,3",
      "pvolLdevId": 20900,
      "svolLdevId": 20904,
      "snapshotPoolId": 103,
      "status": "PAIR",
      "concordanceRate": 100,
      "muNumber": 3,
      "isClone": false,
      "canCascade": false
    },
    {
      "snapshotReplicationId": "20912,3",
      "pvolLdevId": 20912,
      "svolLdevId": 20905,
      "snapshotPoolId": 104,
      "status": "PAIR",
      "concordanceRate": 90,
      "muNumber": 3,
      "isClone": false,
      "canCascade": false
    },
    {
      "snapshotReplicationId": "20912,4",
      "pvolLdevId": 20912,
      "svolLdevId": 20906,
      "snapshotPoolId": 104,
      "status": "PAIR",
      "concordanceRate": 80,
      "muNumber": 4,
      "isClone": false,
      "canCascade": false
    }
  ]
}
```

属性	型	説明
snapshotReplication Id	string	Thin Image ペアのオブジェクト ID 次の属性をコンマで連結した形式で出力されます。 <ul style="list-style-type: none"> pvolLdevId

属性	型	説明
		<ul style="list-style-type: none"> muNumber
snapshotGroupName	string	スナップショットグループの名称 スナップショットグループに属している場合に出力されます。
pvolLdevId	int	P-VOL の LDEV 番号
snapshotPoolId	int	スナップショットデータが作成されているプール ID
svolLdevId	int	S-VOL の LDEV 番号 対象のペアが S-VOL ありの Thin Image ペアの場合に出力されます。
status	string	ペアの状態 <ul style="list-style-type: none"> SMPP COPY PAIR PSUS PFUL PSUE PFUS RCPY PSUP OTHER
consistencyGroupId	int	コンシステンシーグループ ID コンシステンシーグループでない場合は出力されません。
concordanceRate	int	ペアの一致率
muNumber	int	P-VOL の MU 番号
splitTime	string	スナップショットデータの作成時刻 YYYY-MM-DDThh:mm:ss 形式でストレージシステムのローカルタイムが出力されます。 ペアの状態が PSUS または PSUP の場合に出力されます。
isClone	boolean	クローン属性のペアかどうか出力されます。 <ul style="list-style-type: none"> true : クローン属性のペア false : クローン属性でないペア
canCascade	boolean	ペアをカスケード構成にできるかどうか出力されます。 <ul style="list-style-type: none"> true : カスケード構成にできる、またはカスケードを構成しているペア false : カスケード構成にできない

ステータスコード

この操作のリクエストに対するステータスコードについては、HTTP ステータスコードの説明を参照してください。

コード例

```
curl -v -H "Accept: application/json" -H "Authorization:Session d7b673af189048468c5af9bcf3bbbbb6f" -X GET https://192.0.2.100/ConfigurationManager/v1/objects/snapshot-replications
```

関連参照

- [1.10 HTTP ステータスコード](#)
- [付録 A.2 ストレージシステムの構成情報のキャッシュを更新する](#)

9.9 Thin Image ペアを作成する

指定したスナップショットグループに **Thin Image** ペアを作成します。ペアを作成したあとに、続けてスナップショットデータの取得やクローンの実行もできます。

実行権限

ストレージ管理者（ローカルバックアップ管理）

リクエストライン

POST <ベース URL >/v1/objects/snapshots

リクエストメッセージ

オブジェクト ID

なし。

クエリパラメータ

なし。

ボディ

Thin Image ペアを作成するコード例を次に示します。
セカンダリボリュームがない場合

```
{
  "snapshotGroupName": "snapshotGroup",
  "snapshotPoolId": 13,
  "pvolLdevId": 100,
  "isConsistencyGroup": true,
  "autoSplit": true,
  "isDataReductionForceCopy": true
}
```

セカンダリボリュームがある場合

```
{
  "snapshotGroupName": "snapshotGroup",
  "snapshotPoolId": 13,
  "pvolLdevId": 100,
  "svolLdevId": 101,
  "isConsistencyGroup": true,
  "autoSplit": true,
  "isDataReductionForceCopy": true
}
```

属性	型	説明
snapshotGroupName	string	(必須) Thin Image ペアを作成するスナップショットグループ名称

属性	型	説明
		1~32文字で指定します。大文字と小文字を区別します。新規のグループ名称を指定すると、同時にスナップショットグループも作成します。
snapshotPoolId	int	(必須) スナップショットデータを作成するプール ID Thin Image プールまたは HDP プールのプール ID を、0 以上の 10 進数で指定します。
pvolLdevId	int	(必須) 作成する Thin Image ペアの P-VOL の LDEV 番号 0 以上の 10 進数で指定します。
svolLdevId	int	(任意) 作成する Thin Image ペアの S-VOL の LDEV 番号 次の場合は必ず指定します。 isClone 属性に true を指定する場合は必ず指定します。 isClone 属性または canCascade 属性に true を指定する場合は、DP ボリュームの LDEV 番号を指定します。 0 以上の 10 進数で指定します。 省略した場合、S-VOL なしの Thin Image ペアを作成します。
isConsistencyGroup	boolean	(任意) Thin Image ペアを作成するスナップショットグループを コンシステンシーグループモード (CTG モード) で作成するかどうかを指定します。 <ul style="list-style-type: none">• true : CTG モードで作成します。• false : CTG モードで作成しません。 省略した場合、false が設定されます。
autoSplit	boolean	(任意) ペアの作成が完了したあと、ペアを分割するかどうかを指定します。 <ul style="list-style-type: none">• true : ペアを分割します。• false : ペアを分割しません。 true を指定した場合は、ペアを分割しスナップショットデータを取得します。 この属性に true を指定する場合は、isClone 属性に true を指定できません。 省略した場合、false が設定されます。
canCascade	boolean	(任意) ペアをカスケード構成にできるかどうかを指定します。 <ul style="list-style-type: none">• true : カスケード構成にできます。• false : カスケード構成にできません。 isClone 属性に true を指定する場合は、この属性にも true を指定します。 省略した場合、isClone 属性の値と同じ値が設定されます。
isClone	boolean	(任意) クローン属性を設定してペアを作成するかどうかを指定します。 <ul style="list-style-type: none">• true : クローン属性を設定してペアを作成します。• false : クローン属性を設定しないでペアを作成します。 この属性に true を指定する場合は、autoSplit 属性を指定しないでください。 この属性に true を指定する場合は、canCascade 属性に true を指定してください。 省略した場合、false が設定されます。
clonesAutomation	boolean	(任意) ペアの作成が完了したあと、クローンを実行するかどうかを指定します。 isClone 属性が true の場合に指定できます。

属性	型	説明
		<ul style="list-style-type: none"> • true : クローンを実行します。 • false : クローンを実行しません。 省略した場合、false が設定されます。
copySpeed	string	(任意) ペアを作成したあとにクローンを実行する場合のコピー速度を指定します。 isClone 属性および clonesAutomation 属性が true の場合に指定できます。 <ul style="list-style-type: none"> • slower : 低速 • medium : 中速 • faster : 高速 大文字と小文字は区別されません。 省略した場合、medium が設定されます。
isDataReductionForceCopy	boolean	(任意) 容量削減機能 (dedupe and compression) が有効なボリュームでペアを強制的に作成するかどうかを指定します。 容量削減機能が有効なボリュームでペアを作成する場合、必ず true を指定します。 <ul style="list-style-type: none"> • true : 強制的に作成する* • false : 強制的に作成しない 省略した場合、false が設定されます。
muNumber	int	(任意) 作成する Thin Image ペアの P-VOL の MU 番号を指定します。 0~1023 の値を指定します。すでに使用している MU 番号は指定できません。 省略した場合、空いている MU 番号が割り当てられます。

注※ 容量削減機能 (圧縮または重複排除) が有効なボリュームを使用してペアを作成すると、圧縮または重複排除されたデータをコピーするため、コピーの性能やホストの I/O 性能が低下する場合があります。また、autoSplit 属性が false の場合、ペアの作成が完了したかどうかは、ジョブのステータスではなく対象のリソースの状態を取得して確認してください。

レスポンスメッセージ

ボディ

ジョブオブジェクトを返します。affectedResources 以外の属性については、ジョブオブジェクトの説明を参照してください。

属性	説明
affectedResources	作成した Thin Image ペアの URL

ステータスコード

この操作のリクエストに対するステータスコードについては、HTTP ステータスコードの説明を参照してください。

コード例

```
curl -v -H "Accept: application/json" -H "Content-Type: application/json" -H "Authorization:Session d7b673af189048468c5af9bcf3bbbb6f" -X
```



```
POST --data-binary @./InputParameters.json https://192.0.2.100/ConfigurationManager/v1/objects/snapshots
```

関連参照

- [1.10 HTTP ステータスコード](#)
- [1.16 ジョブオブジェクト](#)
- [9.6 Thin Image ペアの情報を取得する](#)

9.10 スナップショットグループ単位でスナップショットデータを取得する

指定したスナップショットグループの Thin Image ペアを分割します。スナップショットグループに含まれるすべてのペアを一括で分割し、スナップショットデータを取得します。

実行権限

ストレージ管理者（ローカルバックアップ管理）

リクエストライン

```
POST <ベース URL >/v1/objects/snapshot-groups/<オブジェクト ID >/actions/split/invoke
```

リクエストメッセージ

オブジェクト ID

スナップショットグループの情報取得で取得した snapshotGroupId の値を指定します。

属性	型	説明
snapshotGroupId	string	(必須) 分割する Thin Image ペアが所属するスナップショットグループのオブジェクト ID 1~32 文字で指定します。大文字と小文字を区別します。

クエリパラメータ

なし。

ボディ

なし。

レスポンスメッセージ

ボディ

ジョブオブジェクトを返します。affectedResources 以外の属性については、ジョブオブジェクトの説明を参照してください。

属性	説明
affectedResources	分割したスナップショットグループの URL

Action テンプレート

```
GET <ベース URL >/v1/objects/snapshot-groups/<オブジェクト ID >/actions/split
```

ステータスコード

この操作のリクエストに対するステータスコードの意味を次に示します。そのほかのステータスコードについては、HTTP ステータスコードの説明を参照してください。

ステータスコード	メッセージ	説明
412	Precondition Failed	このオブジェクトは、スナップショットグループ単位のペアの分割で指定されたアクションを実行できないことを示します。

コード例

Action テンプレートを取得する場合

```
curl -v -H "Accept: application/json" -H "Authorization:Session d7b673af189048468c5af9bcf3bbbb6f" -X GET https://192.0.2.100/ConfigurationManager/v1/objects/snapshot-groups/snapshotGroup/actions/split
```

Action テンプレートを取得してリクエストを実行する場合

```
curl -v -H "Content-type: application/json" -H "Accept: application/json" -H "Authorization:Session d7b673af189048468c5af9bcf3bbbb6f" -X POST https://192.0.2.100/ConfigurationManager/v1/objects/snapshot-groups/snapshotGroup/actions/split/invoke -d ""
```

関連参照

- [1.10 HTTP ステータスコード](#)
- [1.16 ジョブオブジェクト](#)
- [1.19 Action テンプレートオブジェクト](#)
- [9.4 スナップショットグループ単位で Thin Image ペアの情報を取得する](#)

9.11 スナップショットデータを取得する

指定した Thin Image ペアを分割します。ペアを分割すると、その時点のスナップショットデータを取得します。

実行権限

ストレージ管理者（ローカルバックアップ管理）

リクエストライン

```
POST <ベース URL >/v1/objects/snapshots/<オブジェクト ID >/actions/split/invoke
```

リクエストメッセージ

オブジェクト ID

Thin Image ペアの情報取得で取得した `snapshotId` の値を指定します。次に示す属性値を連結した形式でも指定できます。

```
<pvolldevId > , <muNumber >
```

属性	型	説明
pvolldevId	int	(必須) 分割する Thin Image ペアの P-VOL の LDEV 番号 0 以上の 10 進数で指定します。
muNumber	int	(必須) 分割する Thin Image ペアの P-VOL の MU 番号 0~1023 の値を指定します。

クエリパラメータ

なし。

ボディ

なし。

レスポンスメッセージ

ボディ

ジョブオブジェクトを返します。affectedResources 以外の属性については、ジョブオブジェクトの説明を参照してください。

属性	説明
affectedResources	分割した Thin Image ペアの URL

Action テンプレート

```
GET <ベース URL > /v1/objects/snapshots/<オブジェクト ID > /actions/split
```

ステータスコード

この操作のリクエストに対するステータスコードの意味を次に示します。そのほかのステータスコードについては、HTTP ステータスコードの説明を参照してください。

ステータスコード	メッセージ	説明
412	Precondition Failed	このオブジェクトは、ペアの分割で指定されたアクションを実行できないことを示します。

コード例

Action テンプレートを取得する場合

```
curl -v -H "Accept: application/json" -H "Authorization:Session  
d7b673af189048468c5af9bcf3bbbbb6f" -X GET https://192.0.2.100/  
ConfigurationManager/v1/objects/snapshots/100,3/actions/split
```

Action テンプレートを取得してリクエストを実行する場合

```
curl -v -H "Content-type: application/json" -H "Accept: application/json" -H "Authorization:Session d7b673af189048468c5af9bcf3bbbb6f" -X POST https://192.0.2.100/ConfigurationManager/v1/objects/snapshots/100,3/actions/split/invoke -d ""
```

関連参照

- [1.10 HTTP ステータスコード](#)
- [1.16 ジョブオブジェクト](#)
- [1.19 Action テンプレートオブジェクト](#)
- [9.6 Thin Image ペアの情報を取得する](#)

9.12 スナップショットグループ単位で Thin Image ペアを再同期してスナップショットデータを削除する

指定したスナップショットグループに含まれる Thin Image ペアを再同期します。ペアを再同期すると、スナップショットデータはすべて削除されます。また、再同期したペアの分割を指定することで、スナップショットデータを新たに取得します。

実行権限

ストレージ管理者（ローカルバックアップ管理）

リクエストライン

```
POST <ベース URL >/v1/objects/snapshot-groups/<オブジェクト ID >/actions/resync/invoke
```

リクエストメッセージ

オブジェクト ID

スナップショットグループの情報取得で取得した snapshotGroupId の値を指定します。

属性	型	説明
snapshotGroupId	string	(必須) 再同期する Thin Image ペアが所属するスナップショットグループのオブジェクト ID 1~32 文字で指定します。大文字と小文字を区別します。

クエリパラメータ

なし。

ボディ

```
{
  "parameters": {
    "autoSplit": false
  }
}
```

属性	型	説明
autoSplit	boolean	(任意) Thin Image ペアの再同期が完了したあと、ペアを分割するかどうかを指定します。 <ul style="list-style-type: none"> • true : ペアを分割します。 • false : ペアを分割しません。 true を指定した場合は、スナップショットグループ単位でペアを分割し、スナップショットデータを取得します。 省略した場合、false が設定されたものと見なされます。

レスポンスメッセージ

ボディ

ジョブオブジェクトを返します。affectedResources 以外の属性については、ジョブオブジェクトの説明を参照してください。

属性	説明
affectedResources	再同期したスナップショットグループの URL

Action テンプレート

```
GET <ベース URL >/v1/objects/snapshot-groups/<オブジェクト ID >/actions/resync
```

ステータスコード

この操作のリクエストに対するステータスコードの意味を次に示します。そのほかのステータスコードについては、HTTP ステータスコードの説明を参照してください。

ステータスコード	メッセージ	説明
412	Precondition Failed	このオブジェクトは、スナップショットグループ単位のペアの再同期で指定されたアクションを実行できないことを示します。

コード例

Action テンプレートを取得する場合

```
curl -v -H "Accept: application/json" -H "Authorization:Session d7b673af189048468c5af9bcf3bbbbb6f" -X GET https://192.0.2.100/ConfigurationManager/v1/objects/snapshot-groups/snapshotGroup/actions/resync
```

Action テンプレートを取得してリクエストを実行する場合

```
curl -v -H "Accept: application/json" -H "Content-Type: application/json" -H "Authorization:Session d7b673af189048468c5af9bcf3bbbbb6f" -X POST --data-binary @./InputParameters.json https://192.0.2.100/ConfigurationManager/v1/objects/snapshot-groups/snapshotGroup/actions/resync/invoke
```

関連参照

- [1.10 HTTP ステータスコード](#)

- [1.16 ジョブオブジェクト](#)
- [1.19 Action テンプレートオブジェクト](#)
- [9.4 スナップショットグループ単位で Thin Image ペアの情報を取得する](#)

9.13 Thin Image ペアを再同期してスナップショットデータを削除する

指定したスナップショットデータで Thin Image ペアを再同期します。ペアを再同期すると、スナップショットデータはすべて削除されます。また、再同期したペアの分割を指定することで、スナップショットデータを新たに取得します。

実行権限

ストレージ管理者（ローカルバックアップ管理）

リクエストライン

```
POST <ベース URL >/v1/objects/snapshots/<オブジェクト ID >/actions/resync/
invoke
```

リクエストメッセージ

オブジェクト ID

Thin Image ペアの情報取得で取得した snapshotId の値を指定します。次に示す属性値を連結した形式でも指定できます。

```
<pvolLdevId >,<muNumber >
```

属性	型	説明
pvolLdevId	int	(必須) 再同期する Thin Image ペアの P-VOL の LDEV 番号 0 以上の 10 進数で指定します。
muNumber	int	(必須) 再同期する Thin Image ペアの P-VOL の MU 番号 0~1023 の値を指定します。

クエリパラメータ

なし。

ボディ

```
{
  "parameters": {
    "autoSplit": false
  }
}
```

属性	型	説明
autoSplit	boolean	(任意) Thin Image ペアの再同期が完了したあと、ペアを分割するかどうかを指定します。 <ul style="list-style-type: none"> • true : ペアを分割します。

属性	型	説明
		<ul style="list-style-type: none"> • <code>false</code> : ペアを分割しません。 <code>true</code> を指定した場合は、ペアを分割しスナップショットデータを取得します。 省略した場合、 <code>false</code> が設定されたものと見なされます。

レスポンスメッセージ

ボディ

ジョブオブジェクトを返します。affectedResources 以外の属性については、ジョブオブジェクトの説明を参照してください。

属性	説明
affectedResources	再同期した Thin Image ペアの URL

Action テンプレート

```
GET <ベース URL >/v1/objects/snapshots/<オブジェクト ID >/actions/resync
```

ステータスコード

この操作のリクエストに対するステータスコードの意味を次に示します。そのほかのステータスコードについては、HTTP ステータスコードの説明を参照してください。

ステータスコード	メッセージ	説明
412	Precondition Failed	このオブジェクトは、ペアの再同期で指定されたアクションを実行できないことを示します。

コード例

Action テンプレートを取得する場合

```
curl -v -H "Accept: application/json" -H "Authorization:Session d7b673af189048468c5af9bcf3bbbbb6f" -X GET https://192.0.2.100/ConfigurationManager/v1/objects/snapshots/100,3/actions/resync
```

Action テンプレートを取得してリクエストを実行する場合

```
curl -v -H "Accept: application/json" -H "Content-Type: application/json" -H "Authorization:Session d7b673af189048468c5af9bcf3bbbbb6f" -X POST --data-binary @./InputParameters.json https://192.0.2.100/ConfigurationManager/v1/objects/snapshots/100,3/actions/resync/invoke
```

関連参照

- [1.10 HTTP ステータスコード](#)
- [1.16 ジョブオブジェクト](#)
- [1.19 Action テンプレートオブジェクト](#)
- [9.6 Thin Image ペアの情報を取得する](#)

9.14 スナップショットグループ単位でスナップショットデータをリストアする

指定したスナップショットグループに含まれる Thin Image ペアをリストアします。リストアすると、指定したスナップショットグループ単位でプライマリボリュームにスナップショットデータを上書きします。

実行権限

ストレージ管理者（ローカルバックアップ管理）

リクエストライン

```
POST <ベース URL >/v1/objects/snapshot-groups/<オブジェクト ID >/actions/restore/invoke
```

リクエストメッセージ

オブジェクト ID

スナップショットグループの情報取得で取得した snapshotGroupId の値を指定します。

属性	型	説明
snapshotGroupId	string	(必須) リストアする Thin Image ペアが所属するスナップショットグループのオブジェクト ID 1~32 文字で指定します。大文字と小文字を区別します。

クエリパラメータ

なし。

ボディ

```
{
  "parameters": {
    "autoSplit": false
  }
}
```

属性	型	説明
autoSplit	boolean	(任意) Thin Image ペアのリストアが完了したあと、ペアを分割するかどうかを指定します。 <ul style="list-style-type: none">• true : ペアを分割します。• false : ペアを分割しません。 true を指定した場合は、スナップショットグループ単位でペアを分割し、スナップショットデータを取得します。省略した場合、false が設定されたと見なされます。

レスポンスメッセージ

ボディ

ジョブオブジェクトを返します。affectedResources 以外の属性については、ジョブオブジェクトの説明を参照してください。

属性	説明
affectedResources	リストアしたスナップショットグループの URL

Action テンプレート

```
GET <ベース URL >/v1/objects/snapshot-groups/<オブジェクト ID >/actions/restore
```

ステータスコード

この操作のリクエストに対するステータスコードの意味を次に示します。そのほかのステータスコードについては、HTTP ステータスコードの説明を参照してください。

ステータスコード	メッセージ	説明
412	Precondition Failed	このオブジェクトは、スナップショットグループ単位のペアのリストアで指定されたアクションを実行できないことを示します。

コード例

Action テンプレートを取得する場合

```
curl -v -H "Accept: application/json" -H "Authorization:Session d7b673af189048468c5af9bcf3bbbbb6f" -X GET https://192.0.2.100/ConfigurationManager/v1/objects/snapshot-groups/snapshotGroup/actions/restore
```

Action テンプレートを取得してリクエストを実行する場合

```
curl -v -H "Accept: application/json" -H "Content-Type: application/json" -H "Authorization:Session d7b673af189048468c5af9bcf3bbbbb6f" -X POST --data-binary @./InputParameters.json https://192.0.2.100/ConfigurationManager/v1/objects/snapshot-groups/snapshotGroup/actions/restore/invoke
```

関連参照

- [1.10 HTTP ステータスコード](#)
- [1.16 ジョブオブジェクト](#)
- [1.19 Action テンプレートオブジェクト](#)
- [9.4 スナップショットグループ単位で Thin Image ペアの情報を取得する](#)

9.15 スナップショットデータをリストアする

指定したスナップショットデータで Thin Image ペアをリストアします。リストアすると、プライマリボリュームに指定したスナップショットデータを上書きします。

実行権限

ストレージ管理者（ローカルバックアップ管理）

リクエストライン

```
POST <ベース URL >/v1/objects/snapshots/<オブジェクト ID >/actions/restore/
invoke
```

リクエストメッセージ

オブジェクト ID

Thin Image ペアの情報取得で取得した `snapshotId` の値を指定します。次に示す属性値を連結した形式でも指定できます。

```
<pvolLdevId >, <muNumber >
```

属性	型	説明
<code>pvolLdevId</code>	int	(必須) リストアする Thin Image ペアの P-VOL の LDEV 番号 0 以上の 10 進数で指定します。
<code>muNumber</code>	int	(必須) リストアする Thin Image ペアの P-VOL の MU 番号 0~1023 の値を指定します。

クエリパラメータ

なし。

ボディ

```
{
  "parameters": {
    "autoSplit": false
  }
}
```

属性	型	説明
<code>autoSplit</code>	boolean	(任意) Thin Image ペアのリストアが完了したあと、ペアを分割するかどうかを指定します。 • <code>true</code> : ペアを分割します。 • <code>false</code> : ペアを分割しません。 <code>true</code> を指定した場合は、ペアを分割しスナップショットデータを取得します。 省略した場合、 <code>false</code> が設定されたと思なされます。

レスポンスメッセージ

ボディ

ジョブオブジェクトを返します。`affectedResources` 以外の属性については、ジョブオブジェクトの説明を参照してください。

属性	説明
<code>affectedResources</code>	リストアした Thin Image ペアの URL

Action テンプレート

```
GET <ベース URL >/v1/objects/snapshots/<オブジェクト ID >/actions/restore
```

ステータスコード

この操作のリクエストに対するステータスコードの意味を次に示します。そのほかのステータスコードについては、HTTP ステータスコードの説明を参照してください。

ステータスコード	メッセージ	説明
412	Precondition Failed	このオブジェクトは、ペアのリストアで指定されたアクションを実行できないことを示します。

コード例

Action テンプレートを取得する場合

```
curl -v -H "Accept: application/json" -H "Authorization:Session d7b673af189048468c5af9bcf3bbbbb6f" -X GET https://192.0.2.100/ConfigurationManager/v1/objects/snapshots/100,3/actions/restore
```

Action テンプレートを取得してリクエストを実行する場合

```
curl -v -H "Accept: application/json" -H "Content-Type: application/json" -H "Authorization:Session d7b673af189048468c5af9bcf3bbbbb6f" -X POST --data-binary @./InputParameters.json https://192.0.2.100/ConfigurationManager/v1/objects/snapshots/100,3/actions/restore/invoke
```

関連参照

- [1.10 HTTP ステータスコード](#)
- [1.16 ジョブオブジェクト](#)
- [1.19 Action テンプレートオブジェクト](#)
- [9.6 Thin Image ペアの情報を取得する](#)

9.16 スナップショットデータへセカンダリボリュームを割り当てる

Thin Image ペアのスナップショットデータに、セカンダリボリュームを割り当てます。

実行権限

ストレージ管理者（ローカルバックアップ管理）

リクエストライン

```
POST <ベース URL >/v1/objects/snapshots/<オブジェクト ID >/actions/assign-volume/invoke
```

リクエストメッセージ

オブジェクト ID

Thin Image ペアの情報取得で取得した snapshotId の値を指定します。次に示す属性値を連結した形式でも指定できます。

```
<pvolLdevId > , <muNumber >
```

属性	型	説明
pvolLdevId	int	(必須) スナップショットデータを持つ Thin Image ペアの P-VOL の LDEV 番号 0 以上の 10 進数で指定します。
muNumber	int	(必須) スナップショットデータを持つ Thin Image ペアの P-VOL の MU 番号 0~1023 の値を指定します。

クエリパラメータ

なし。

ボディ

```
{
  "parameters": {
    "svolLdevId": 101
  }
}
```

属性	型	説明
svolLdevId	int	(必須) スナップショットデータに割り当てる S-VOL の LDEV 番号 0 以上の 10 進数で指定します。S-VOL は、あらかじめ作成した Thin Image ペア用の仮想ボリュームを指定します。

レスポンスメッセージ

ボディ

ジョブオブジェクトを返します。affectedResources 以外の属性については、ジョブオブジェクトの説明を参照してください。

属性	説明
affectedResources	S-VOL を割り当てた Thin Image ペアの URL

Action テンプレート

```
GET <ベース URL >/v1/objects/snapshots/<オブジェクト ID >/actions/assign-volume
```

ステータスコード

この操作のリクエストに対するステータスコードの意味を次に示します。そのほかのステータスコードについては、HTTP ステータスコードの説明を参照してください。

ステータスコード	メッセージ	説明
412	Precondition Failed	このオブジェクトは、S-VOL の割り当てで指定されたアクションを実行できないことを示します。

コード例

Action テンプレートを取得する場合

```
curl -v -H "Accept: application/json" -H "Authorization:Session d7b673af189048468c5af9bcf3bbbbb6f" -X GET https://192.0.2.100/ConfigurationManager/v1/objects/snapshots/100,3/actions/assign-volume
```

Action テンプレートを取得してリクエストを実行する場合

```
curl -v -H "Accept: application/json" -H "Content-Type: application/json" -H "Authorization:Session d7b673af189048468c5af9bcf3bbbbb6f" -X POST --data-binary @./InputParameters.json https://192.0.2.100/ConfigurationManager/v1/objects/snapshots/100,3/actions/assign-volume/invoke
```

関連参照

- [1.10 HTTP ステータスコード](#)
- [1.16 ジョブオブジェクト](#)
- [1.19 Action テンプレートオブジェクト](#)
- [9.6 Thin Image ペアの情報を取得する](#)

9.17 スナップショットデータへのセカンダリボリュームの割り当てを解除する

Thin Image ペアのスナップショットデータのセカンダリボリュームへの割り当てを解除します。

実行権限

ストレージ管理者（ローカルバックアップ管理）

リクエストライン

```
POST <ベース URL >/v1/objects/snapshots/<オブジェクト ID >/actions/unassign-volume/invoke
```

リクエストメッセージ

オブジェクト ID

Thin Image ペアの情報取得で取得した `snapshotId` の値を指定します。次に示す属性値を連結した形式でも指定できます。

```
<pvolldevId >, <muNumber >
```

属性	型	説明
<code>pvolldevId</code>	<code>int</code>	(必須) スナップショットデータを持つ Thin Image ペアの P-VOL の LDEV 番号 0 以上の 10 進数で指定します。
<code>muNumber</code>	<code>int</code>	(必須) スナップショットデータを持つ Thin Image ペアの P-VOL の MU 番号 0~1023 の値を指定します。

クエリパラメータ

なし。

ボディ

なし。

レスポンスメッセージ

ボディ

ジョブオブジェクトを返します。affectedResources 以外の属性については、ジョブオブジェクトの説明を参照してください。

属性	説明
affectedResources	S-VOL の割り当てを解除した Thin Image ペアの URL

Action テンプレート

```
GET <ベース URL >/v1/objects/snapshots/<オブジェクト ID >/actions/unassign-volume
```

ステータスコード

この操作のリクエストに対するステータスコードの意味を次に示します。そのほかのステータスコードについては、HTTP ステータスコードの説明を参照してください。

ステータスコード	メッセージ	説明
412	Precondition Failed	このオブジェクトは、S-VOL の割り当て解除で指定されたアクションを実行できないことを示します。

コード例

Action テンプレートを取得する場合

オブジェクト ID で指定した Thin Image ペアに対して、セカンダリボリュームの割り当て解除が実行できるかどうかを確認できます。

```
curl -v -H "Accept: application/json" -H "Authorization:Session d7b673af189048468c5af9bcf3bbbbb6f" -X GET https://192.0.2.100/ConfigurationManager/v1/objects/snapshots/100,3/actions/unassign-volume
```

Action テンプレートを取得してリクエストを実行する場合

```
curl -v -H "Content-type: application/json" -H "Accept: application/json" -H "Authorization:Session d7b673af189048468c5af9bcf3bbbbb6f" -X POST https://192.0.2.100/ConfigurationManager/v1/objects/snapshots/100,3/actions/unassign-volume/invoke -d ""
```

関連参照

- [1.10 HTTP ステータスコード](#)
- [1.16 ジョブオブジェクト](#)
- [1.19 Action テンプレートオブジェクト](#)
- [9.6 Thin Image ペアの情報を取得する](#)

9.18 スナップショットグループ単位で Thin Image ペアを削除する

指定したスナップショットグループに含まれる Thin Image ペアを削除します。ペアを削除すると、スナップショットデータもすべて削除されます。

実行権限

ストレージ管理者（ローカルバックアップ管理）

リクエストライン

```
DELETE <ベース URL >/v1/objects/snapshot-groups/<オブジェクト ID >
```

リクエストメッセージ

オブジェクト ID

スナップショットグループの情報取得で取得した snapshotGroupId の値を指定します。

属性	型	説明
snapshotGroupId	string	(必須) 削除する Thin Image ペアが所属するスナップショットグループのオブジェクト ID 1~32 文字で指定します。大文字と小文字を区別します。

クエリパラメータ

なし。

ボディ

なし。

レスポンスメッセージ

ボディ

ジョブオブジェクトを返します。affectedResources 以外の属性については、ジョブオブジェクトの説明を参照してください。

属性	説明
affectedResources	削除したスナップショットグループの URL

ステータスコード

この操作のリクエストに対するステータスコードについては、HTTP ステータスコードの説明を参照してください。

コード例

```
curl -v -H "Accept: application/json" -H "Authorization:Session d7b673af189048468c5af9bcf3bbbb6f" -X DELETE https://192.0.2.100/ConfigurationManager/v1/objects/snapshot-groups/snapshotGroup
```

関連参照

- [1.10 HTTP ステータスコード](#)
- [1.16 ジョブオブジェクト](#)
- [9.4 スナップショットグループ単位で Thin Image ペアの情報を取得する](#)

9.19 Thin Image ペアを削除する

指定した Thin Image ペアを削除します。ペアを削除すると、スナップショットデータも削除されます。

実行権限

ストレージ管理者（ローカルバックアップ管理）

リクエストライン

```
DELETE <ベース URL >/v1/objects/snapshots/<オブジェクト ID >
```

リクエストメッセージ

オブジェクト ID

Thin Image ペアの情報取得で取得した `snapshotId` の値を指定します。次に示す属性値を連結した形式でも指定できます。

```
<pvolldevId >,<muNumber >
```

属性	型	説明
<code>pvolldevId</code>	int	(必須) 削除する Thin Image ペアの P-VOL の LDEV 番号 0 以上の 10 進数で指定します。
<code>muNumber</code>	int	(必須) 削除する Thin Image ペアの P-VOL の MU 番号 0~1023 の値を指定します。

クエリパラメータ

なし。

ボディ

なし。

レスポンスメッセージ

ボディ

ジョブオブジェクトを返します。`affectedResources` 以外の属性については、ジョブオブジェクトの説明を参照してください。

属性	説明
<code>affectedResources</code>	削除した Thin Image ペアの URL

ステータスコード

この操作のリクエストに対するステータスコードについては、HTTP ステータスコードの説明を参照してください。

コード例

```
curl -v -H "Accept: application/json" -H "Authorization:Session
d7b673af189048468c5af9bcf3bbbb6f" -X DELETE https://192.0.2.100/
ConfigurationManager/v1/objects/snapshots/100,3
```

関連参照

- [1.10 HTTP ステータスコード](#)
- [1.16 ジョブオブジェクト](#)
- [9.6 Thin Image ペアの情報を取得する](#)

9.20 スナップショットツリー単位で Thin Image ペアを削除する

カスケード属性が有効な Thin Image ペアに対して、スナップショットツリー内のすべてのペアを強制的に削除します。ペアを削除すると、スナップショットデータも削除されます。スナップショットツリー内のすべてのペアが削除されたかどうかを確認するために、この API を実行する前にスナップショットツリー内のすべてのペアの情報を確認しておくことをお勧めします。



ヒント

クローン属性のペアを介して複数のスナップショットツリーがつながっている構成の場合、まず先頭スナップショットツリーのルートボリュームを指定して API を実行します。このときクローン属性のペアのセカンダリボリューム配下のスナップショットツリー内のペアは削除されず、ペアの状態が PSUE になります。そのあとで、配下のスナップショットツリーのルートボリュームを指定して API を実行してください。

実行権限

ストレージ管理者（ローカルバックアップ管理）

リクエストライン

```
POST <ベース URL >/v1/services/snapshot-tree/actions/delete/invoke
```

リクエストメッセージ

オブジェクト ID

なし。

クエリパラメータ

なし。

ボディ

```
{
  "parameters": {
    "ldevId": 1
  }
}
```

属性	型	説明
ldevId	int	(必須) ルートボリュームの LDEV 番号

レスポンスメッセージ

ボディ

ジョブオブジェクトを返します。affectedResources 以外の属性については、ジョブオブジェクトの説明を参照してください。

属性	説明
affectedResources	ルートボリュームの URL attributes 属性の値を参照して、Thin Image ボリュームでなくなったことを確認します。 スナップショットツリー内のすべてのペアが削除されたかどうかは、事前に確認しておいたペアの情報をもとに、ペアの状態やボリュームの属性を取得して確認してください。

Action テンプレート

なし。

ステータスコード

この操作のリクエストに対するステータスコードについては、HTTP ステータスコードの説明を参照してください。

コード例

```
curl -v -H "Accept:application/json" -H "Content-Type:application/json" -H "Authorization:Session d7b673af189048468c5af9bcf3bbbbb6f" -X POST --data-binary @./InputParameters.json https://192.0.2.100/ConfigurationManager/v1/services/snapshot-tree/actions/delete/invoke
```

関連参照

- [1.10 HTTP ステータスコード](#)
- [1.16 ジョブオブジェクト](#)
- [5.5 特定のボリュームの情報を取得する](#)
- [9.6 Thin Image ペアの情報を取得する](#)

9.21 スナップショットツリー単位で Thin Image ペアのガベージデータを削除する

スナップショットツリーのルートボリュームを指定して、ガベージデータを削除します（スナップショットデータ領域のデフラグ）。削除を途中で停止することもできます。この API を実行する前に、ボリュームの情報を取得してスナップショット使用量やガベージデータの量を確認しておくことをお勧めします。



メモ

この API は、VSP 5000 シリーズの場合に使用できます。

実行権限

ストレージ管理者（ローカルバックアップ管理）

リクエストライン

```
POST <ベース URL >/v1/services/snapshot-tree/actions/delete-garbage-data/invoke
```

リクエストメッセージ

オブジェクト ID

なし。

クエリパラメータ

なし。

ボディ

```
{
  "parameters": {
    "ldevId": 66,
    "operationType": "start"
  }
}
```

属性	型	説明
ldevId	int	(必須) ルートボリュームの LDEV 番号
operationType	string	(必須) ガベージデータ削除の開始または停止指定できる値を次に示します。 <ul style="list-style-type: none">start: ガベージデータ削除の開始stop: ガベージデータ削除の停止

レスポンスメッセージ

ボディ

ジョブオブジェクトを返します。affectedResources 以外の属性については、ジョブオブジェクトの説明を参照してください。

属性	説明
affectedResources	ルートボリュームの URL スナップショットツリー内のガベージデータの削除が完了したかどうかは、ジョブのステータスではなく、ボリュームの属性を取得してガベージデータの削除処理の状態を確認してください。

残りのガベージデータ量が 1GB 未満になると、ガベージデータの削除処理は自動終了します。残りのガベージデータ量が 1GB 以上あってもガベージデータの削除処理が終了することがあります。再度ガベージデータの削除処理を開始することで残りのガベージデータ量を 1GB 未満にできます。

Action テンプレート

なし。

ステータスコード

この操作のリクエストに対するステータスコードについては、[HTTP ステータスコードの説明](#)を参照してください。

コード例

```
curl -v -H "Accept:application/json" -H "Content-Type:application/json" -H "Authorization:Session d7b673af189048468c5af9bcf3b6bb6f" -X POST --data-binary @./InputParameters.json https://192.0.2.100/ConfigurationManager/v1/services/snapshot-tree/actions/delete-garbage-data/invoke
```

関連参照

- [1.10 HTTP ステータスコード](#)
- [1.16 ジョブオブジェクト](#)
- [5.4 ボリュームの情報を取得する](#)

9.22 スナップショットグループ単位でクローンを実行する

指定したスナップショットグループの Thin Image ペアのクローンを実行します。スナップショットグループに含まれるすべてのペアについて一括でクローンを実行します。

実行権限

ストレージ管理者（ローカルバックアップ管理）

リクエストライン

```
POST <ベース URL >/v1/objects/snapshot-groups/<オブジェクト ID >/actions/clone/invoke
```

リクエストメッセージ

オブジェクト ID

スナップショットグループの情報取得で取得した snapshotGroupId の値を指定します。

属性	型	説明
snapshotGroupId	string	(必須) クローンを実行する Thin Image ペアが所属するスナップショットグループのオブジェクト ID 1~32 文字で指定します。大文字と小文字を区別します。

クエリパラメータ

なし。

ボディ

```
{
  "parameters": {
    "copySpeed": "medium"
  }
}
```

属性	型	説明
copySpeed	string	(任意) コピー速度を指定します。 指定できる値を次に示します。 <ul style="list-style-type: none"> • slower : 低速 • medium : 中速 • faster : 高速 大文字と小文字は区別されません。 省略した場合、medium が設定されたと見なされます。

レスポンスメッセージ

ボディ

ジョブオブジェクトを返します。affectedResources 以外の属性については、ジョブオブジェクトの説明を参照してください。

属性	説明
affectedResources	クローンを実行したスナップショットグループの URL

Action テンプレート

```
GET <ベース URL >/v1/objects/snapshot-groups/<オブジェクト ID >/actions/clone
```

ステータスコード

この操作のリクエストに対するステータスコードの意味を次に示します。そのほかのステータスコードについては、HTTP ステータスコードの説明を参照してください。

ステータスコード	メッセージ	説明
412	Precondition Failed	指定したスナップショットグループに対してクローンを実行できないことを示します。

コード例

Action テンプレートを取得する場合

```
curl -v -H "Accept: application/json" -H "Authorization:Session d7b673af189048468c5af9bcf3bbbb6f" -X GET https://192.0.2.100/ConfigurationManager/v1/objects/snapshot-groups/snapshotGroup/actions/clone
```

Action テンプレートを取得してリクエストを実行する場合

```
curl -v -H "Accept: application/json" -H "Authorization:Session d7b673af189048468c5af9bcf3bbbb6f" --data-binary @./InputParameters.json -X POST https://192.0.2.100/ConfigurationManager/v1/objects/snapshot-groups/snapshotGroup/actions/clone/invoke
```

関連参照

- [1.10 HTTP ステータスコード](#)
- [1.16 ジョブオブジェクト](#)

- ・ 9.4 スナップショットグループ単位で Thin Image ペアの情報を取得する

9.23 Thin Image ペアに対してクローンを実行する

指定した Thin Image ペアのクローンを実行します。

実行権限

ストレージ管理者（ローカルバックアップ管理）

リクエストライン

```
POST <ベース URL >/v1/objects/snapshots/<オブジェクト ID >/actions/clone/
invoke
```

リクエストメッセージ

オブジェクト ID

Thin Image ペアの情報取得で取得した snapshotId の値を指定します。次に示す属性値を連結した形式でも指定できます。

```
<pvolldevId >, <muNumber >
```

属性	型	説明
pvolldevId	int	(必須) クローンを実行する Thin Image ペアの P-VOL の LDEV 番号 0 以上の 10 進数で指定します。
muNumber	int	(必須) クローンを実行する Thin Image ペアの P-VOL の MU 番号 0~1023 の値を指定します。

クエリパラメータ

なし。

ボディ

```
{
  "parameters": {
    "copySpeed": "medium"
  }
}
```

属性	型	説明
copySpeed	string	(任意) コピー速度を指定します。 指定できる値を次に示します。 <ul style="list-style-type: none"> • slower: 低速 • medium: 中速 • faster: 高速 大文字と小文字は区別されません。 省略した場合、medium が設定されたと見なされます。

レスポンスメッセージ

ボディ

ジョブオブジェクトを返します。affectedResources 以外の属性については、ジョブオブジェクトの説明を参照してください。

属性	説明
affectedResources	クローンを実行した Thin Image ペアの URL

Action テンプレート

```
GET <ベース URL >/v1/objects/snapshots/<オブジェクト ID >/actions/clone
```

ステータスコード

この操作のリクエストに対するステータスコードの意味を次に示します。そのほかのステータスコードについては、HTTP ステータスコードの説明を参照してください。

ステータスコード	メッセージ	説明
412	Precondition Failed	指定したペアに対してクローンを実行できないことを示します。

コード例

Action テンプレートを取得する場合

```
curl -v -H "Accept: application/json" -H "Authorization:Session d7b673af189048468c5af9bcf3bbbbb6f" -X GET https://192.0.2.100/ConfigurationManager/v1/objects/snapshots/100,3/actions/clone
```

Action テンプレートを取得してリクエストを実行する場合

```
curl -v -H "Accept: application/json" -H "Authorization:Session d7b673af189048468c5af9bcf3bbbbb6f" --data-binary @./InputParameters.json -X POST https://192.0.2.100/ConfigurationManager/v1/objects/snapshots/100,3/actions/clone/invoke
```

関連参照

- [1.10 HTTP ステータスコード](#)
- [1.16 ジョブオブジェクト](#)
- [9.6 Thin Image ペアの情報を取得する](#)

リモートコピーの環境構築

この章では、REST API で実行するリモートコピーの環境構築について説明します。

- 10.1 リモートコピーの環境構築の流れ
- 10.2 リモートストレージシステムの登録と削除
- 10.3 リモート接続の設定
- 10.4 ジャーナルの設定
- 10.5 Quorum の設定

10.1 リモートコピーの環境構築の流れ

TrueCopy、Universal Replicator および global-active device の運用に必要な環境構築の流れを説明します。

環境構築の作業を次の図に示します。

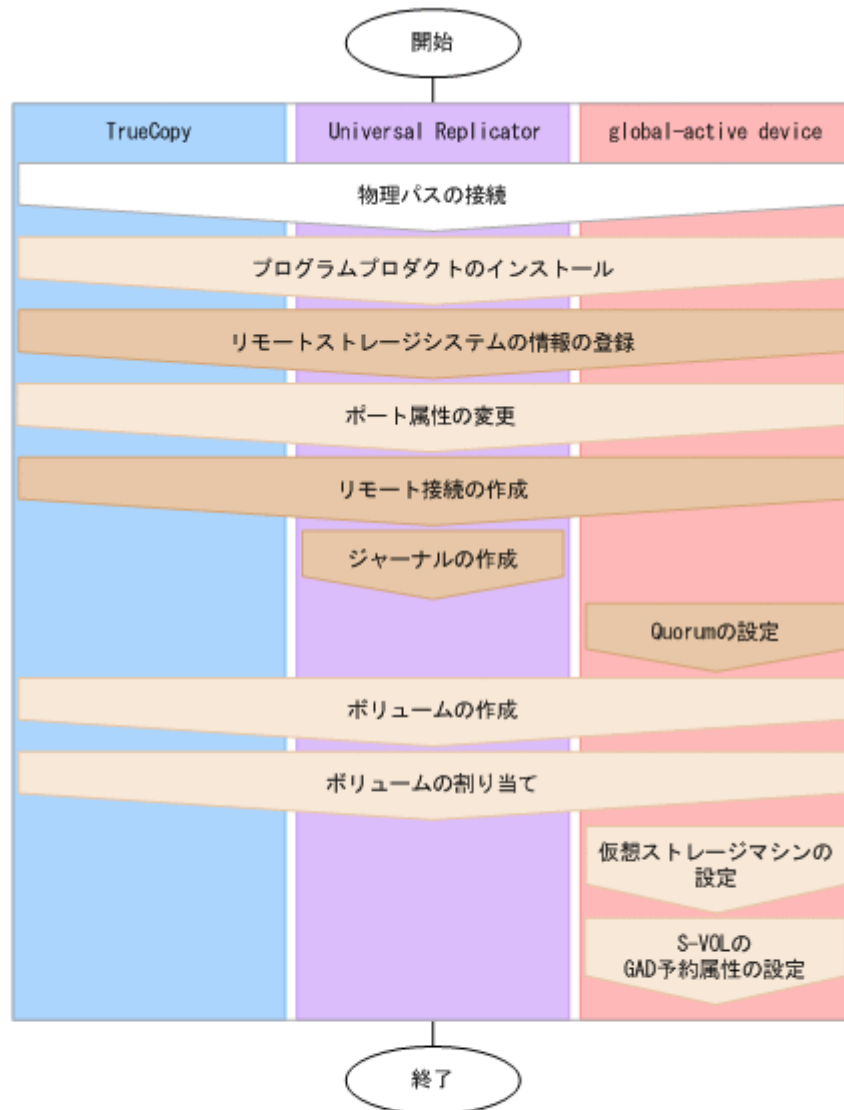

(凡例)

- : REST APIでできる操作
- : REST APIでできる操作のうち、この章で説明される操作
- : そのほかの操作

物理バスの接続

ホストとストレージシステム間、正サイトと副サイト間など、運用に必要な構成に応じてハードウェア間をケーブル接続します。

プログラムプロダクトのインストール

リモートコピーに必要なプログラムプロダクトをインストールします。

リモートストレージシステムの情報の登録

ローカルストレージシステム側の REST API サーバにリモートストレージシステムの情報を登録します。リモートストレージシステム側の REST API サーバにローカルストレージシステムの情報をリモートストレージシステムとして同時に登録することもできます。

ポート属性の変更

ストレージシステムが VSP 5000 シリーズの場合で、ポートが Target ポートするとき、Bidirectional ポートに変更する必要があります。ストレージシステムが VSP E シリーズ、VSP G150、G350、G370、G700、G900、VSP F350、F370、F700、F900 の場合は、ポートの属性を変更する必要はありません。

リモート接続の作成

リモートパスを指定してリモート接続を作成します。iSCSI ポートを使用する場合は、あらかじめローカルストレージシステムの iSCSI ポートにリモートストレージシステムの iSCSI ポートの情報を登録します。

ジャーナルの作成

ジャーナルボリュームを指定してジャーナルを作成します。

Quorum の設定

Quorum に関する設定をします。

global-active device ペアを作成する場合、Quorum ディスクにボリュームを設定する構成、ボリュームを設定しない構成に関わらず、Quorum の設定が必要です。

Quorum ディスクにボリュームを設定する構成の場合は、事前に下記のことを確認してください。

- global-active device の環境を構築する 2 台のストレージシステムと Quorum ディスク用外部ストレージシステム間が物理パスで接続されていること
- global-active device の環境を構築する 2 台のストレージシステムに Quorum ディスク用外部ストレージシステムのボリュームがマッピングされていること

ボリュームの作成

ペアに使用するボリュームを作成します。

ボリュームの割り当て

ホストがストレージシステムのボリュームにアクセスできるように LU パスを設定します。

仮想ストレージマシンの設定

ストレージシステムに仮想ストレージマシンを作成し、必要な設定を行います。

S-VOL の GAD 予約属性の設定

S-VOL の仮想 LDEV 番号に、GAD 予約属性の番号を設定します。

リモートコピーの環境構築の詳細については、各プログラムプロダクトのマニュアルや、マニュアル『システム管理者ガイド』または『Hitachi Device Manager - Storage Navigator ユーザガイド』を参照してください。

関連概念

- [10.2.1 リモートストレージシステムの情報の登録と削除とは](#)
- [14.1 Universal Volume Manager とは](#)

関連参照

- [2.11 リソースグループをロックする](#)

10.2 リモートストレージシステムの登録と削除

REST API で実行するリモートストレージシステムの情報の登録と削除について説明します。

10.2.1 リモートストレージシステムの情報の登録と削除とは

REST API サーバにリモート接続先のストレージシステムの情報を登録しておくことで、リモートコピーの操作でリモート接続先のストレージシステムの情報を指定する必要がなくなります。

リモート接続先のリモートストレージシステムのモデル名やコントローラの IP アドレス、通信モードなどの情報を REST API サーバに登録します。ローカルストレージシステムの REST API サーバにリモートストレージシステムの情報を登録すると同時に、リモートストレージシステムの REST API サーバにもローカルストレージシステムの情報が登録されます。

リモートストレージシステムの情報の登録と削除で使用する API は次のとおりです。

- リモートストレージシステムの情報を REST API サーバに登録する
- リモートストレージシステムの情報を REST API サーバから削除する
- REST API サーバに登録されているリモートストレージシステムの情報を取得する

10.2.2 リモートストレージシステムの一覧を取得する

REST API サーバに登録されているリモートストレージシステムの情報の一覧を取得します。

実行権限

ストレージ管理者 (参照)

リクエストライン

```
GET <ベース URL >/v1/objects/remote-storages
```

リクエストメッセージ

オブジェクト ID
なし。

クエリパラメータ
なし。

ボディ
なし。

レスポンスメッセージ

ボディ

```
{
  "data": [
    {
      "storageDeviceId": "886000123456",
      "dkcType": "Local",
      "restServerIp": "192.0.2.100",
      "restServerPort": 443,
      "model": "VSP G900",
      "serialNumber": 123456,
      "ctl1Ip": "192.0.10.10",
      "ctl2Ip": "192.0.10.11",
      "communicationModes": [
        {

```

```

        "communicationMode": "lanConnectionMode"
    }
  ]
},
{
  "storageDeviceId": "886000123457",
  "dkcType": "Remote",
  "restServerIp": "192.0.2.101",
  "restServerPort": 443,
  "model": "VSP G900",
  "serialNumber": 123457,
  "ctl1Ip": "192.0.10.20",
  "ctl2Ip": "192.0.10.21",
  "communicationModes": [
    {
      "communicationMode": "lanConnectionMode"
    }
  ]
}
]
}
}

```

属性	型	説明
storageDeviceId	string	ストレージデバイス ID
dkcType	string	ストレージシステムの種別 <ul style="list-style-type: none"> Local : ローカルストレージシステム (リクエストを受け付けた REST API サーバがある側のストレージシステム) Remote : リモートストレージシステム (ローカルストレージシステム側の REST API サーバに登録されているストレージシステム)
restServerIp	string	リモートストレージシステム側の REST API サーバが使用している IP アドレス
restServerPort	int	リモートストレージシステム側の REST API サーバが SSL 通信で使用しているポート番号
model	string	ストレージシステムのモデル名
serialNumber	int	ストレージシステムのシリアル番号
ctl1Ip	string	コントローラボード 1 の IP アドレス VSP E シリーズ、VSP G150、G350、G370、G700、G900、VSP F350、F370、F700、F900 の場合に表示されます。
ctl2Ip	string	コントローラボード 2 の IP アドレス VSP E シリーズ、VSP G150、G350、G370、G700、G900、VSP F350、F370、F700、F900 の場合に表示されます。
communicationModes	object[]	REST API サーバとストレージシステムの通信モードに関する次の属性が表示されます。 配列の先頭要素から順番に優先して通信をします。 <ul style="list-style-type: none"> communicationMode (string) 通信モード <ul style="list-style-type: none"> proxyMode lanConnectionMode proxies (object[]) 中継用サーバに関する次の属性が表示されます。 <ul style="list-style-type: none"> proxyIp (string) IP アドレス proxyPort (int)

属性	型	説明
		ポート番号

ステータスコード

この操作のリクエストに対するステータスコードについては、HTTP ステータスコードの説明を参照してください。

コード例

```
curl -v -H "Accept: application/json" -H "Authorization:Session
d7b673af189048468c5af9bcf3bbbb6f" -X GET https://192.0.2.100/
ConfigurationManager/v1/objects/remote-storages
```

関連参照

- [1.10 HTTP ステータスコード](#)

10.2.3 特定のリモートストレージシステムの情報を取得する

REST API サーバに登録されている特定のリモートストレージシステムの情報を取得します。

実行権限

ストレージ管理者 (参照)

リクエストライン

```
GET <ベース URL >/v1/objects/remote-storages/<オブジェクト ID >
```

リクエストメッセージ

オブジェクト ID

ストレージシステムの情報取得で取得した storageDeviceId の値を指定します。

属性	型	説明
storageDeviceId	string	(必須) ストレージデバイス ID

クエリパラメータ

なし。

ボディ

なし。

レスポンスメッセージ

ボディ

```
{
  "storageDeviceId": "886000123456",
  "dkcType": "Local",
  "restServerIp": "192.0.2.100",
  "restServerPort": 443,
  "model": "VSP G900",
  "serialNumber": 123456,
```

```

"ctl1Ip": "192.0.10.10",
"ctl2Ip": "192.0.10.11",
"communicationModes": [
  {
    "communicationMode": "lanConnectionMode"
  }
]
}

```

属性	型	説明
storageDeviceId	string	ストレージデバイス ID
dkcType	string	ストレージシステムの種別 <ul style="list-style-type: none"> Local : ローカルストレージシステム (リクエストを受け付けた REST API サーバがある側のストレージシステム) Remote : リモートストレージシステム (ローカルストレージシステム側の REST API サーバに登録されているストレージシステム)
restServerIp	string	リモートストレージシステム側の REST API サーバが使用している IP アドレス
restServerPort	int	リモートストレージシステム側の REST API サーバが SSL 通信で使用しているポート番号
model	string	ストレージシステムのモデル名
serialNumber	int	ストレージシステムのシリアル番号
ctl1Ip	string	コントローラボード 1 の IP アドレス VSP E シリーズ、VSP G150、G350、G370、G700、G900、VSP F350、F370、F700、F900 の場合に表示されます。
ctl2Ip	string	コントローラボード 2 の IP アドレス VSP E シリーズ、VSP G150、G350、G370、G700、G900、VSP F350、F370、F700、F900 の場合に表示されます。
communicationModes	object[]	REST API サーバとストレージシステムの通信モードに関する次の属性が表示されます。 配列の先頭要素から順番に優先して通信を行います。 <ul style="list-style-type: none"> communicationMode (string) 通信モード <ul style="list-style-type: none"> proxyMode lanConnectionMode proxies (object[]) 中継用サーバに関する次の属性が表示されます。 <ul style="list-style-type: none"> proxyIp (string) IP アドレス proxyPort (int) ポート番号

ステータスコード

この操作のリクエストに対するステータスコードについては、HTTP ステータスコードの説明を参照してください。

コード例

```
curl -v -H "Accept: application/json" -H "Authorization:Session  
d7b673af189048468c5af9bcf3b66b6f" -X GET https://192.0.2.100/  
ConfigurationManager/v1/objects/remote-storages/886000123456
```

関連参照

- [1.10 HTTP ステータスコード](#)
- [10.2.2 リモートストレージシステムの一覧を取得する](#)

10.2.4 リモートストレージシステムの情報を登録する

ローカルストレージシステム側の REST API サーバにリモートストレージシステムの情報を登録します。リモートストレージシステム側の REST API サーバにローカルストレージシステムの情報をリモートストレージシステムとして同時に登録することもできます。

実行権限

ストレージ管理者（初期設定）

リクエストライン

```
POST <ベース URL >/v1/objects/remote-storages
```

リクエストメッセージ

オブジェクト ID

なし。

クエリパラメータ

なし。

ボディ

```
{  
  "storageDeviceId": "886000123457",  
  "restServerIp": "192.0.2.101",  
  "restServerPort": 443,  
  "isMutualDiscovery": true  
}
```

属性	型	説明
storageDeviceId	string	(必須) リモートストレージシステムのストレージデバイス ID
restServerIp	string	(必須) リモートストレージシステム側の REST API サーバが使用している IP アドレス IPv4、IPv6、またはホスト名の形式で指定できます。
restServerPort	int	(必須) リモートストレージシステム側の REST API サーバが SSL 通信で使用しているポート番号
isMutualDiscovery	boolean	(任意) 相互登録を行うかどうか リモートストレージシステム側の REST API サーバにローカルストレージシステムの情報を登録するかどうかを指定できます。 <ul style="list-style-type: none">• true: 相互登録を行う• false: 相互登録を行わない

属性	型	説明
		省略した場合、true が設定されます。

レスポンスメッセージ

ボディ

ジョブオブジェクトを返します。affectedResources 以外の属性については、ジョブオブジェクトの説明を参照してください。

属性	説明
affectedResources	登録したリモートストレージシステムの URL

ステータスコード

この操作のリクエストに対するステータスコードについては、HTTP ステータスコードの説明を参照してください。

コード例

```
curl -v -H "Accept:application/json" -H "Content-Type:application/json" -H "Remote-Authorization:Session 10399affce3489b9c3a823017462396" -H "Authorization:Session d7b673af189048468c5af9bcf3bbbb6f" -X POST --data-binary @./InputParameters.json https://192.0.2.100/ConfigurationManager/v1/objects/remote-storages
```

関連参照

- [1.10 HTTP ステータスコード](#)
- [1.16 ジョブオブジェクト](#)
- [10.2.2 リモートストレージシステムの一覧を取得する](#)

10.2.5 リモートストレージシステムの情報を削除する

ローカルストレージシステムの REST API サーバに登録していたリモートストレージシステムの情報と、リモートストレージシステム側の REST API サーバに登録していたローカルストレージシステムの情報を削除します。ローカルストレージシステム側に登録されている情報だけを削除することもできます。REST API サーバに登録されているリモートストレージシステムの情報を変更したい場合は、リモートストレージシステムの情報を削除してから、登録し直してください。

実行権限

ストレージ管理者（初期設定）

リクエストライン

```
DELETE <ベース URL >/v1/objects/remote-storages/<オブジェクト ID >
```

リクエストメッセージ

オブジェクト ID

ストレージシステムの情報取得で取得した storageDeviceId の値を指定します。

属性	型	説明
storageDeviceId	string	(必須) ストレージデバイス ID

クエリパラメータ
なし。

ボディ

```
{
  "isMutualDeletion": true
}
```

属性	型	説明
isMutualDeletion	boolean	(任意) 相互削除を行うかどうか リモートストレージシステム側の REST API サーバに登録しているローカルストレージシステムの情報を削除するかどうかを指定できます。 <ul style="list-style-type: none"> • true: 相互削除を行う • false: 相互削除を行わない 省略した場合、true が設定されたと見なされます。

レスポンスメッセージ

ボディ

ジョブオブジェクトを返します。affectedResources 以外の属性については、ジョブオブジェクトの説明を参照してください。

属性	説明
affectedResources	削除したストレージシステムの URL

ステータスコード

この操作のリクエストに対するステータスコードについては、HTTP ステータスコードの説明を参照してください。

コード例

```
curl -v -H "Accept:application/json" -H "Content-Type:application/json" -H "Remote-Authorization:Session 10399a1ffce3489b9c3a823017462396" -H "Authorization:Session d7b673af189048468c5af9bcf3b6bb6f" -X DELETE --data-binary @./InputParameters.json https://192.0.2.100/ConfigurationManager/v1/objects/remote-storages/886000123457
```

関連参照

- [1.10 HTTP ステータスコード](#)
- [1.16 ジョブオブジェクト](#)
- [10.2.2 リモートストレージシステムの一覧を取得する](#)

10.3 リモート接続の設定

リモートコピーで使用するリモート接続の設定を REST API で実行する方法について説明します。

10.3.1 リモート接続の設定とは

TrueCopy、Universal Replicator や global-active device のリモートコピーで使用するストレージシステム間の接続をリモート接続といいます。

このマニュアルでは、REST API クライアントからのリクエストを受け付ける側のストレージシステムをローカルストレージシステム、ローカルストレージシステムとリモート接続しているストレージシステムをリモートストレージシステムと呼びます。

リモート接続の例を、次の図に示します。

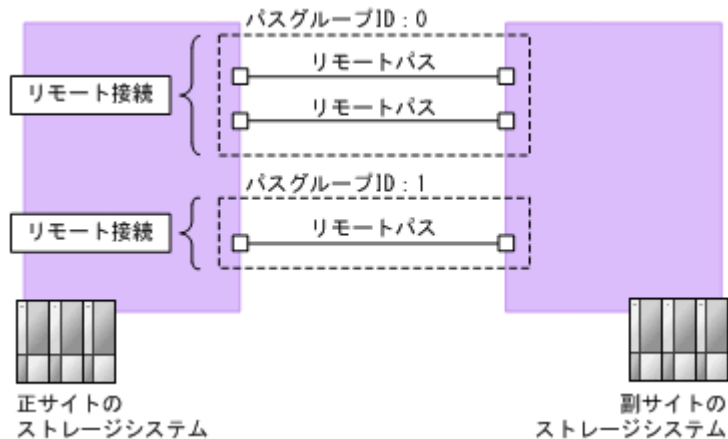

リモートバス

正サイトと副サイトのストレージシステム間をつなぐ論理バスをリモートバスといいます。論理バスを構成するポート番号の組が、リモートバスとして定義されます。

リモート接続

リモート接続は、正サイトのストレージシステム (MCU) と副サイトのストレージシステム (RCU) 間のリモートバスをグルーピングしたものです。

リモート接続は、1つ以上のリモートバスで構成され、一意のバスグループ ID を割り当てて管理します。

リモートストレージシステムからローカルストレージシステムへのコピー方向でリモート接続を設定したい場合は、リモートストレージシステム側の REST API クライアントから実行してください。

REST API で実行できるリモート接続の機能を次に示します。

- リモート接続の作成
- リモート接続の設定変更
- リモート接続へのリモートバスの追加
- リモート接続からのリモートバスの削除
- リモート接続の削除
- リモート接続の情報取得

iSCSI ポートのリモートバスを作成する場合は、あらかじめ、ローカルストレージシステムの iSCSI ポートへ、リモートストレージシステムの iSCSI ポートの情報を登録する必要があります。

iSCSI ポートについて、REST API で実行できる機能を次に示します。

- iSCSI ポートの登録

- ・ iSCSI ポートの削除
- ・ iSCSI ポートの情報取得

10.3.2 リモート接続の一覧を取得する

リモート接続の一覧を取得します。

実行権限

ストレージ管理者 (参照)

リクエストライン

```
GET <ベース URL >/v1/objects/remotepath-groups
```

リクエストメッセージ

オブジェクト ID

なし。

クエリパラメータ

なし。

ボディ

なし。

レスポンスメッセージ

ボディ

リモートストレージシステムの情報が REST API サーバに登録されていない場合の出力例を次に示します。

```
{
  "data": [
    {
      "remotepathGroupId": "492015,M8,0",
      "remoteSerialNumber": "492015",
      "remoteStorageTypeId": "M8",
      "pathGroupId": 0,
      "cuType": "REMOTE",
      "portType": "FIBRE",
      "cuStatus": "NML",
      "minNumOfPaths": 1,
      "numOfPaths": 1,
      "timeoutValueForRemoteIOInSeconds": 15,
      "roundTripTimeInMilliseconds": 1
    }
  ]
}
```

リモートストレージシステムの情報が REST API サーバに登録されている場合の出力例を次に示します。

```
{
  "data": [
    {
      "remotepathGroupId": "492015,M8,0",
      "remoteStorageDeviceId": "886000492015",
      "remoteSerialNumber": "492015",
    }
  ]
}
```

```

"remoteStorageModel": "VSP G900",
"remoteStorageTypeId": "M8",
"pathGroupId": 0,
"cuType": "REMOTE",
"portType": "FIBRE",
"cuStatus": "NML",
"minNumOfPaths": 1,
"numOfPaths": 1,
"timeoutValueForRemoteIOInSeconds": 15,
"roundTripTimeInMilliseconds": 1
}
]
}

```

属性	型	説明
remotepathGroupId	string	リモート接続のオブジェクト ID
remoteStorageDeviceId	string	リモートストレージシステムのストレージデバイス ID リモートストレージシステムの情報が REST API サーバに登録されている場合に表示されます。
remoteSerialNumber	string	リモートストレージシステムのシリアル番号
remoteStorageModel	string	リモートストレージシステムのモデル種別 リモートストレージシステムの情報が REST API サーバに登録されている場合に表示されます。
remoteStorageTypeId	string	リモートストレージシステムのモデルを示す ID <ul style="list-style-type: none"> R8 : VSP G1000、VSP G1500 または VSP F1500 R9 : VSP 5000 シリーズ M8 : VSP E シリーズ、VSP Gx00 モデルまたは VSP Fx00 モデル
pathGroupId	int	パスグループ ID リモートパスの接続設定が CU 指定の場合は表示されません。
localCuNumber	string	ローカルストレージシステム (MCU) の CU 番号 リモートパスの接続設定が CU Free の場合または cuType 属性が LOCAL の場合は表示されません。
remoteCuNumber	string	リモートストレージシステム (RCU) の CU 番号 リモートパスの接続設定が CU Free の場合または cuType 属性が LOCAL の場合は表示されません。
portType	string	リモートパスのポートの種別 <ul style="list-style-type: none"> FIBRE : すべてファイバーチャネルポート ESCON : すべて ESCON ポート ISCSI : すべて iSCSI ポート MIXED : 複数のポートの種別が混在 cuType 属性が LOCAL の場合は表示されません。
cuType	string	CU 種別 <ul style="list-style-type: none"> REMOTE : ローカルストレージシステムからリモートストレージシステムにリモートパスを設定している場合 LOCAL : リモートストレージシステムからローカルストレージシステムにリモートパスを設定している場合

属性	型	説明
cuStatus	string	CU の状態 <ul style="list-style-type: none"> • NML : 正常 • WAR : 警告 • ERR : 障害 • Unknown : 不明。cuType 属性が LOCAL の場合に示されます。
minNumOfPaths	int	最小パス数 cuType 属性が LOCAL の場合は表示されません。
numOfPaths	int	設定されているリモートパスの数 cuType 属性が LOCAL の場合は表示されません。
incidentMode	string	RCU へのインシデントモード <ul style="list-style-type: none"> • MR:MCU ホストと RCU ホストにインシデントを送信 • RO:RCU ホストだけにインシデントを送信 リモートパスの接続設定が CU Free の場合または cuType 属性が LOCAL の場合は表示されません。
isFreezeOptionEnabled	boolean	FREEZE オプション <ul style="list-style-type: none"> • false : FREEZE オプションが無効 • true : FREEZE オプションが有効 リモートパスの接続設定が CU Free の場合または cuType 属性が LOCAL の場合は表示されません。
timeoutValueForRemoteIOInSeconds	int	ローカルストレージシステムとリモートストレージシステム間の RIO (リモート IO) 設定のタイムアウト値 (秒) cuType 属性が LOCAL の場合は表示されません。
roundTripTimeInMilliseconds	int	ローカルストレージシステムとリモートストレージシステム間のラウンドトリップタイム (ミリ秒) cuType 属性が LOCAL の場合は表示されません。

ステータスコード

この操作のリクエストに対するステータスコードについては、HTTP ステータスコードの説明を参照してください。

コード例

```
curl -v -H "Accept:application/json" -H "Content-Type:application/json" -H "Authorization:Session d7b673af189048468c5af9bcf3b6bb6f" -X GET https://192.0.2.100/ConfigurationManager/v1/objects/remotepath-groups
```

関連参照

- [1.10 HTTP ステータスコード](#)

10.3.3 特定のリモート接続の情報を取得する

特定のリモート接続の情報を取得します。リモートパスの接続設定が CU Free の場合に取得できます。

実行権限

ストレージ管理者（参照）

リクエストライン

```
GET <ベース URL >/v1/objects/remotepath-groups/<オブジェクト ID >
```

リクエストメッセージ

オブジェクト ID

リモート接続の情報取得で取得した remotepathGroupId の値を指定します。次のように属性値を連結した形式でも指定できます。

```
<remoteSerialNumber >,<remoteStorageTypeId >,<pathGroupId >
```

属性	型	説明
remoteSerialNumber	string	(必須) リモートストレージシステムのシリアル番号
remoteStorageTypeId	string	(必須) リモートストレージシステムのモデルを示す ID 指定できる値を次に示します。 <ul style="list-style-type: none">R9 : VSP 5000 シリーズM8 : VSP E シリーズ、VSP G150、G350、G370、G700、G900 または VSP F350、F370、F700、F900
pathGroupId	int	(必須) パスグループ ID

クエリパラメータ

なし。

ボディ

なし。

レスポンスメッセージ

ボディ

リモートストレージシステムの情報が REST API サーバに登録されていない場合の出力例を次に示します。

```
{
  "remotepathGroupId": "492015,M8,255",
  "remoteSerialNumber": "492015",
  "remoteStorageTypeId": "M8",
  "pathGroupId": 255,
  "remotePaths": [
    {
      "cuType": "REMOTE",
      "portType": "ISCSI",
      "pathNumber": 0,
      "localPortId": "CL3-B",
      "remotePortId": "CL2-C",
      "pathStatus": "ERR_03"
    }
  ]
}
```

リモートストレージシステムの情報が REST API サーバに登録されている場合の出力例を次に示します。

```
{
  "remotepathGroupId": "492015,M8,255",
  "remoteStorageDeviceId": "886000492015",
  "remoteSerialNumber": "492015",
  "remoteStorageModel": "VSP G900",
  "remoteStorageTypeId": "M8",
  "pathGroupId": 255,
  "remotePaths": [
    {
      "cuType": "REMOTE",
      "portType": "ISCSI",
      "pathNumber": 0,
      "localPortId": "CL3-B",
      "remotePortId": "CL2-C",
      "pathStatus": "ERR_03"
    }
  ]
}
```

属性	型	説明
remotepathGroupId	string	リモート接続のオブジェクト ID
remoteStorageDeviceId	string	リモートストレージシステムのストレージデバイス ID リモートストレージシステムの情報が REST API サーバに登録されている場合に表示されます。
remoteSerialNumber	string	リモートストレージシステムのシリアル番号
remoteStorageModel	string	リモートストレージシステムのモデル種別 リモートストレージシステムの情報が REST API サーバに登録されている場合に表示されます。
remoteStorageTypeId	string	リモートストレージシステムのモデルを示す ID <ul style="list-style-type: none"> R9 : VSP 5000 シリーズ M8 : VSP E シリーズ、VSP G150、G350、G370、G700、G900 または VSP F350、F370、F700、F900
pathGroupId	int	パスグループ ID
remotePaths	objects[]	次の属性がリモートパスごとに表示されます。 <ul style="list-style-type: none"> cuType (string) CU 種別 <ul style="list-style-type: none"> REMOTE : ローカルストレージシステムからリモートストレージシステムにリモートパスを設定している場合 LOCAL : リモートストレージシステムからローカルストレージシステムにリモートパスを設定している場合 portType (string) リモートパスのポートの種別 <ul style="list-style-type: none"> FIBRE : ファイバーチャネルポート ESCON : ESCON ポート ISCSI : iSCSI ポート pathNumber (int) パス番号 localPortId (string) MCU のポート番号

属性	型	説明
		<ul style="list-style-type: none"> • remotePortId (string) RCU のポート番号 • pathStatus (string) パスの状態 <ul style="list-style-type: none"> ◦ NML_01 : 正常状態 ◦ ERR_02 : 初期化失敗状態 ◦ ERR_03 : 通信タイムアウト状態 ◦ ERR_04 : 論理閉塞状態 ◦ ERR_05 : リソース不足状態 ◦ ERR_06 : シリアル番号不適合状態 ◦ ERR_10 : 無効なポート状態 ◦ ERR_80 : RCU ポート番号不適合状態 ◦ ERR_81 : RCU ポートタイプ不適合状態 ◦ ERR_82 : 通信失敗状態 ◦ IN_PRG : パスが作成中または削除中の状態

ステータスコード

この操作のリクエストに対するステータスコードについては、[HTTP ステータスコードの説明](#)を参照してください。

コード例

```
curl -v -H "Accept:application/json" -H "Content-Type:application/json" -H "Authorization:Session d7b673af189048468c5af9bcf3b66b6f" -X GET https://192.0.2.100/ConfigurationManager/v1/objects/remotepath-groups/492015,M8,255
```

関連参照

- [1.10 HTTP ステータスコード](#)
- [10.3.2 リモート接続の一覧を取得する](#)

10.3.4 リモート接続を作成する

リモート接続を作成し、リモートパスを追加します。CU Free のリモート接続を作成できます。リモートストレージシステムのシリアル番号およびシリーズ名を指定して登録する方法と、リモートストレージシステムのストレージデバイス ID を指定して登録する方法があります。iSCSI のリモートパスを追加する場合は、あらかじめリモートストレージシステムの iSCSI ポートをローカルストレージシステムの iSCSI ポートに登録しておいてください。

実行権限

ストレージ管理者 (リモートバックアップ管理)

リクエストライン

```
POST <ベース URL >/v1/objects/remotepath-groups
```

リクエストメッセージ

オブジェクト ID

なし。

クエリパラメータ

なし。

ボディ

リモートストレージシステムのシリアル番号およびシリーズ名を指定してリモート接続を作成する場合のコード例を次に示します。

```
{
  "remoteSerialNumber": "492015",
  "remoteStorageTypeId": "M8",
  "pathGroupId": 255,
  "localPortId": "CL3-B",
  "remotePortId": "CL2-C"
}
```

属性	型	説明
remoteSerialNumber	string	(必須) リモートストレージシステムのシリアル番号
remoteStorageTypeId	string	(必須) リモートストレージシステムのモデルを示す ID 指定できる値を次に示します。 <ul style="list-style-type: none">R9 : VSP 5000 シリーズM8 : VSP E シリーズ、VSP G150、G350、G370、G700、G900 または VSP F350、F370、F700、F900
pathGroupId	int	(必須) パスグループ ID 0~255 の 10 進数で指定します。
localPortId	string	(必須) ローカルストレージシステムのポート番号
remotePortId	string	(必須) リモートストレージシステムのポート番号

リモートストレージシステムのストレージデバイス ID を指定してリモート接続を作成する場合のコード例を次に示します。

```
{
  "remoteStorageDeviceId": "886000410011",
  "pathGroupId": 255,
  "localPortId": "CL3-B",
  "remotePortId": "CL2-C"
}
```

属性	型	説明
remoteStorageDeviceId	string	(必須) リモートストレージシステムのストレージデバイス ID
pathGroupId	int	(必須) パスグループ ID 0~255 の 10 進数で指定します。
localPortId	string	(必須) ローカルストレージシステムのポート番号

属性	型	説明
remotePortId	string	(必須) リモートストレージシステムのポート番号

レスポンスメッセージ

ボディ

ジョブオブジェクトを返します。affectedResources 以外の属性については、ジョブオブジェクトの説明を参照してください。

属性	説明
affectedResources	登録したリモート接続の URL

ステータスコード

この操作のリクエストに対するステータスコードの意味を次に示します。そのほかのステータスコードについては、HTTP ステータスコードの説明を参照してください。

ステータスコード	メッセージ	説明
409	Conflict	指定したパスグループ ID で、リモート接続を作成済みです。

コード例

```
curl -v -H "Accept:application/json" -H "Content-Type:application/json" -H "Authorization:Session d7b673af189048468c5af9bcf3bbbb6f" -X POST --data-binary @./InputParameters.json https://192.0.2.100/ConfigurationManager/v1/objects/remotepath-groups
```

関連参照

- [1.10 HTTP ステータスコード](#)
- [1.16 ジョブオブジェクト](#)
- [10.3.2 リモート接続の一覧を取得する](#)

10.3.5 リモート接続の設定を変更する

最小パス数や通信のタイムアウト値、往復応答時間などのリモート接続の設定を変更します。リモートパスの接続設定が CU Free の場合に変更できます。

実行権限

ストレージ管理者 (リモートバックアップ管理)

リクエストライン

```
PATCH <ベース URL >/v1/objects/remotepath-groups/<オブジェクト ID >
```

リクエストメッセージ

オブジェクト ID

リモート接続の情報取得で取得した `remotepathGroupId` の値を指定します。次のように属性値を連結した形式でも指定できます。

```
<remoteSerialNumber>,<remoteStorageTypeId>,<pathGroupId>
```

属性	型	説明
<code>remoteSerialNumber</code>	string	(必須) リモートストレージシステムのシリアル番号
<code>remoteStorageTypeId</code>	string	(必須) リモートストレージシステムのモデルを示す ID 指定できる値を次に示します。 <ul style="list-style-type: none">R9 : VSP 5000 シリーズM8 : VSP E シリーズ、VSP G150、G350、G370、G700、G900 または VSP F350、F370、F700、F900
<code>pathGroupId</code>	int	(必須) パスグループ ID

クエリパラメータ

なし。

ボディ

```
{
  "minNumOfPaths": 1,
  "timeoutValueForRemoteIOInSeconds": 15,
  "roundTripTimeInMilliseconds": 1
}
```

属性	型	説明
<code>minNumOfPaths</code>	int	(任意) リモートパスの最小パス数 1~8 の値を指定します。 リモート接続の作成時にデフォルトで 1 が設定されます。 リモート接続に登録されているリモートパス数以下の値を指定してください。
<code>timeoutValueForRemoteIOInSeconds</code>	int	(任意) ローカルストレージシステムとリモートストレージシステム間の RIO (リモート IO) 設定のタイムアウト値 (秒) 10~100 の値を指定します。 リモート接続の作成時にデフォルトで 15 が設定されます。
<code>roundTripTimeInMilliseconds</code>	int	(任意) ローカルストレージシステムとリモートストレージシステム間のラウンドトリップタイム (ミリ秒) 1~500 の値を指定します。 リモート接続の作成時にデフォルトで 1 が設定されます。

レスポンスメッセージ

ボディ

ジョブオブジェクトを返します。 `affectedResources` 以外の属性については、ジョブオブジェクトの説明を参照してください。

属性	説明
affectedResources	変更したリモート接続の URL

ステータスコード

この操作のリクエストに対するステータスコードの意味を次に示します。そのほかのステータスコードについては、HTTP ステータスコードの説明を参照してください。

ステータスコード	メッセージ	説明
400	Bad Request	属性の値に、指定できる最小値より小さい値、または指定できる最大値より大きい値があります。

コード例

```
curl -v -H "Accept:application/json" -H "Content-Type:application/json" -H "Authorization:Session d7b673af189048468c5af9bcf3bbbb6f" -X PATCH --data-binary @./InputParameters.json https://192.0.2.100/ConfigurationManager/v1/objects/remotepath-groups/492015,M8,255
```

関連参照

- [1.10 HTTP ステータスコード](#)
- [1.16 ジョブオブジェクト](#)
- [10.3.2 リモート接続の一覧を取得する](#)

10.3.6 リモート接続にリモートパスを追加する

リモートパスを既存のリモート接続に追加します。リモートパスの接続設定が CU Free の場合に追加できます。iSCSI ポートのリモートパスを追加する場合は、事前にリモートストレージシステムの iSCSI ポートをローカルストレージシステムの iSCSI ポートに登録しておく必要があります。

実行権限

ストレージ管理者（リモートバックアップ管理）

リクエストライン

```
POST <ベース URL >/v1/objects/remotepath-groups/<オブジェクト ID >/actions/add-remotepath/invoke
```

リクエストメッセージ

オブジェクト ID

リモート接続の情報取得で取得した remotepathGroupId の値を指定します。次のように属性値を連結した形式でも指定できます。

```
<remoteSerialNumber >,<remoteStorageTypeId >,<pathGroupId >
```

属性	型	説明
remoteSerialNumber	string	(必須) リモートストレージシステムのシリアル番号

属性	型	説明
remoteStorageType Id	string	(必須) リモートストレージシステムのモデルを示す ID 指定できる値を次に示します。 <ul style="list-style-type: none"> R9 : VSP 5000 シリーズ M8 : VSP E シリーズ、VSP G150、G350、G370、G700、G900 または VSP F350、F370、F700、F900
pathGroupId	int	(必須) パスグループ ID

クエリパラメータ

なし。

ボディ

```
{
  "parameters": {
    "localPortId": "CL1-A",
    "remotePortId": "CL2-B"
  }
}
```

属性	型	説明
localPortId	string	(必須) ローカルストレージシステムのポート番号
remotePortId	string	(必須) リモートストレージシステムのポート番号

レスポンスメッセージ

ボディ

ジョブオブジェクトを返します。affectedResources 以外の属性については、ジョブオブジェクトの説明を参照してください。

属性	説明
affectedResources	リモート接続に追加したリモートパスの URL

Action テンプレート

```
GET <ベース URL >/v1/objects/remotepath-groups/<オブジェクト ID >/actions/add-remotepath
```

ステータスコード

この操作のリクエストに対するステータスコードの意味を次に示します。そのほかのステータスコードについては、HTTP ステータスコードの説明を参照してください。

ステータスコード	メッセージ	説明
412	Precondition Failed	対象のリモート接続のリモートパスの数が、すでに上限の 8 本まで登録されています。

コード例

Action テンプレートを取得する場合

```
curl -v -H "Accept:application/json" -H "Content-Type:application/json" -H "Authorization:Session d7b673af189048468c5af9bcf3bbbb6f" -X GET https://192.0.2.100/ConfigurationManager/v1/objects/remotepath-groups/492015,M8,255/actions/add-remotepath
```

Action テンプレートを取得してリクエストを実行する場合

```
curl -v -H "Accept:application/json" -H "Content-Type:application/json" -H "Authorization:Session d7b673af189048468c5af9bcf3bbbb6f" -X POST --data-binary @./InputParameters.json https://192.0.2.100/ConfigurationManager/v1/objects/remotepath-groups/492015,M8,255/actions/add-remotepath/invoke
```

関連参照

- [1.10 HTTP ステータスコード](#)
- [1.16 ジョブオブジェクト](#)
- [1.19 Action テンプレートオブジェクト](#)
- [10.3.2 リモート接続の一覧を取得する](#)

10.3.7 リモート接続からリモートパスを削除する

指定したリモートパスをリモート接続から削除します。リモートパスの接続設定が **CU Free** の場合に削除できます。iSCSI のリモートパスを削除する場合は、そのリモートパスがほかのリモート接続に登録されていないければ、同時にローカルストレージシステムの iSCSI ポートに登録されていたリモートストレージシステムの iSCSI ポートの情報も削除されます。

実行権限

ストレージ管理者（リモートバックアップ管理）

リクエストライン

```
POST <ベース URL >/v1/objects/remotepath-groups/<オブジェクト ID >/actions/remove-remotepath/invoke
```

リクエストメッセージ

オブジェクト ID

リモート接続の情報取得で取得した remotepathGroupId の値を指定します。次のように属性値を連結した形式でも指定できます。

```
<remoteSerialNumber >,<remoteStorageTypeId >,<pathGroupId >
```

属性	型	説明
remoteSerialNumber	string	(必須) リモートストレージシステムのシリアル番号
remoteStorageTypeId	string	(必須) リモートストレージシステムのモデルを示す ID 指定できる値を次に示します。 • R9 : VSP 5000 シリーズ

属性	型	説明
		<ul style="list-style-type: none"> M8 : VSP E シリーズ、VSP G150、G350、G370、G700、G900 または VSP F350、F370、F700、F900
pathGroupId	int	(必須) パスグループ ID

クエリパラメータ
なし。

ボディ

```
{
  "parameters": {
    "localPortId": "CL1-A",
    "remotePortId": "CL2-B"
  }
}
```

属性	型	説明
localPortId	string	(必須) ローカルストレージシステムのポート番号
remotePortId	string	(必須) リモートストレージシステムのポート番号

レスポンスメッセージ

ボディ

ジョブオブジェクトを返します。affectedResources 以外の属性については、ジョブオブジェクトの説明を参照してください。

属性	説明
affectedResources	リモート接続から削除したリモートパスの URL

Action テンプレート

```
GET <ベース URL >/v1/objects/remotepath-groups/<オブジェクト ID >/actions/remove-remotepath
```

ステータスコード

この操作のリクエストに対するステータスコードの意味を次に示します。そのほかのステータスコードについては、HTTP ステータスコードの説明を参照してください。

ステータスコード	メッセージ	説明
412	Precondition Failed	対象のリモート接続内のリモートパスが 1 本または設定されている最小の本数しかありません。

コード例

Action テンプレートを取得する場合

```
curl -v -H "Accept:application/json" -H "Content-Type:application/json" -H "Authorization:Session d7b673af189048468c5af9bcf3b6bb6f" -X GET
```



```
https://192.0.2.100/ConfigurationManager/v1/objects/remotepath-groups/492015,M8,255/actions/remove-remotepath
```

Action テンプレートを取得してリクエストを実行する場合

```
curl -v -H "Accept:application/json" -H "Content-Type:application/json" -H "Authorization:Session d7b673af189048468c5af9bcf3bbbb6f" -X POST --data-binary @./InputParameters.json https://192.0.2.100/ConfigurationManager/v1/objects/remotepath-groups/492015,M8,255/actions/remove-remotepath/invoke
```

関連参照

- [1.10 HTTP ステータスコード](#)
- [1.16 ジョブオブジェクト](#)
- [1.19 Action テンプレートオブジェクト](#)
- [10.3.2 リモート接続の一覧を取得する](#)

10.3.8 リモート接続を削除する

指定したリモート接続を削除します。リモートパスの接続設定が **CU Free** の場合に削除できます。リモート接続の削除と同時に、対象のリモート接続に登録されていたリモートパスがすべて削除されます。iSCSI のリモートパスが含まれている場合は、ほかのリモート接続に登録されていないければ、リモートパスの削除と同時に、ローカルストレージシステムの iSCSI ポートに登録されていたリモートストレージシステムの iSCSI ポートの情報も削除されます。

実行権限

ストレージ管理者（リモートバックアップ管理）

リクエストライン

```
DELETE <ベース URL >/v1/objects/remotepath-groups/<オブジェクト ID >
```

リクエストメッセージ

オブジェクト ID

リモート接続の情報取得で取得した `remotepathGroupId` の値を指定します。次のように属性値を連結した形式でも指定できます。

```
<remoteSerialNumber >,<remoteStorageTypeId >,<pathGroupId >
```

属性	型	説明
remoteSerialNumber	string	(必須) リモートストレージシステムのシリアル番号
remoteStorageTypeId	string	(必須) リモートストレージシステムのモデルを示す ID 指定できる値を次に示します。 <ul style="list-style-type: none">• R9 : VSP 5000 シリーズ• M8 : VSP E シリーズ、VSP G150、G350、G370、G700、G900 または VSP F350、F370、F700、F900
pathGroupId	int	(必須) パスグループ ID

クエリパラメータ

なし。

ボディ

なし。

レスポンスメッセージ

ボディ

ジョブオブジェクトを返します。affectedResources 以外の属性については、ジョブオブジェクトの説明を参照してください。

属性	説明
affectedResources	削除したリモート接続の URL

ステータスコード

この操作のリクエストに対するステータスコードについては、HTTP ステータスコードの説明を参照してください。

コード例

```
curl -v -H "Accept:application/json" -H "Content-Type:application/json" -H "Authorization:Session d7b673af189048468c5af9bcf3b6bb6f" -X DELETE https://192.0.2.100/ConfigurationManager/v1/objects/remotepath-groups/492015,M8,255
```

関連参照

- [1.10 HTTP ステータスコード](#)
- [1.16 ジョブオブジェクト](#)
- [10.3.2 リモート接続の一覧を取得する](#)

10.3.9 iSCSI ポートの情報を取得する

登録されているリモートストレージシステムの iSCSI ポートについての情報を取得します。

実行権限

ストレージ管理者 (参照)

リクエストライン

```
GET <ベース URL >/v1/objects/remote-iscsi-ports
```

リクエストメッセージ

オブジェクト ID

なし。

クエリパラメータ

なし。

ボディ

なし。

レスポンスメッセージ

ボディ

リモートストレージシステムの情報が REST API サーバに登録されていない場合の出力例を次に示します。

```
{
  "data": [
    {
      "remoteIscsiPortId": "CL1-B,410012,M8,CL2-D",
      "localPortId": "CL1-B",
      "remoteSerialNumber": "410012",
      "remoteStorageTypeId": "M8",
      "remotePortId": "CL2-D",
      "remoteIpAddress": "192.168.116.29",
      "remoteTcpPort": 3260
    },
    {
      "remoteIscsiPortId": "CL3-B,410012,M8,CL2-D",
      "localPortId": "CL3-B",
      "remoteSerialNumber": "410012",
      "remoteStorageTypeId": "M8",
      "remotePortId": "CL2-D",
      "remoteIpAddress": "192.168.116.29",
      "remoteTcpPort": 3260
    }
  ]
}
```

リモートストレージシステムの情報が REST API サーバに登録されている場合の出力例を次に示します。

```
{
  "data": [
    {
      "remoteIscsiPortId": "CL1-B,410012,M8,CL2-D",
      "localPortId": "CL1-B",
      "remoteStorageDeviceId": "886000410012",
      "remoteSerialNumber": "410012",
      "remoteStorageModel": "VSP G900",
      "remoteStorageTypeId": "M8",
      "remotePortId": "CL2-D",
      "remoteIpAddress": "192.168.116.29",
      "remoteTcpPort": 3260
    },
    {
      "remoteIscsiPortId": "CL3-B,410012,M8,CL2-D",
      "localPortId": "CL3-B",
      "remoteStorageDeviceId": "886000410012",
      "remoteSerialNumber": "410012",
      "remoteStorageModel": "VSP G900",
      "remoteStorageTypeId": "M8",
      "remotePortId": "CL2-D",
      "remoteIpAddress": "192.168.116.29",
      "remoteTcpPort": 3260
    }
  ]
}
```

属性	型	説明
remoteIscsiPortId	string	iSCSI ポートのオブジェクト ID

属性	型	説明
localPortId	string	ローカルストレージシステムのポート番号
remoteStorageDeviceId	string	リモートストレージシステムのストレージデバイス ID リモートストレージシステムの情報が REST API サーバに登録されている場合に表示されます。
remoteSerialNumber	string	リモートストレージシステムのシリアル番号
remoteStorageModel	string	リモートストレージシステムのモデル種別 リモートストレージシステムの情報が REST API サーバに登録されている場合に表示されます。
remoteStorageTypeId	string	リモートストレージシステムのモデルを示す ID <ul style="list-style-type: none"> R8 : VSP G1000、VSP G1500 または VSP F1500 R9 : VSP 5000 シリーズ M8 : VSP E シリーズ、VSP Gx00 モデルまたは VSP Fx00 モデル
remotePortId	string	リモートストレージシステムのポート番号
remoteIpAddress	string	リモートストレージシステムの IP アドレス
remoteTcpPort	int	リモートストレージシステムの TCP ポート番号

ステータスコード

この操作のリクエストに対するステータスコードについては、HTTP ステータスコードの説明を参照してください。

コード例

```
curl -v -H "Accept:application/json" -H "Content-Type:application/json" -H "Authorization:Session d7b673af189048468c5af9bcf3b6bb6f" -X GET https://192.0.2.100/ConfigurationManager/v1/objects/remote-iscsi-ports
```

関連参照

- [1.10 HTTP ステータスコード](#)

10.3.10 特定の iSCSI ポートの情報を取得する

ポートを指定して、リモートストレージシステムの iSCSI ポートの情報を取得します。

実行権限

ストレージ管理者 (参照)

リクエストライン

```
GET <ベース URL >/v1/objects/remote-iscsi-ports/<オブジェクト ID >
```

リクエストメッセージ

オブジェクト ID

iSCSI ポートの情報取得で取得した `remoteIscsiPortId` の値を指定します。次のように属性値を連結した形式でも指定できます。

```
<localPortId > , <remoteSerialNumber > , <remoteStorageTypeId > , <remotePortId >
```

属性	型	説明
<code>localPortId</code>	string	(必須) ローカルストレージシステムのポート番号
<code>remoteSerialNumber</code>	string	(必須) リモートストレージシステムのシリアル番号
<code>remoteStorageTypeId</code>	string	(必須) リモートストレージシステムのモデルを示す ID 指定できる値を次に示します。 <ul style="list-style-type: none">R9: VSP 5000 シリーズM8: VSP E シリーズ、VSP G150、G350、G370、G700、G900 または VSP F350、F370、F700、F900
<code>remotePortId</code>	string	(必須) リモートストレージシステムのポート番号

クエリパラメータ

なし。

ボディ

なし。

レスポンスメッセージ

ボディ

リモートストレージシステムの情報が REST API サーバに登録されていない場合の出力例を次に示します。

```
{
  "remoteIscsiPortId": "CL1-B,410012,M8,CL2-D",
  "localPortId": "CL1-B",
  "remoteSerialNumber": "410012",
  "remoteStorageTypeId": "M8",
  "remotePortId": "CL2-D",
  "remoteIpAddress": "192.168.116.29",
  "remoteTcpPort": 3260
}
```

リモートストレージシステムの情報が REST API サーバに登録されている場合の出力例を次に示します。

```
{
  "remoteIscsiPortId": "CL1-B,410012,M8,CL2-D",
  "localPortId": "CL1-B",
  "remoteStorageDeviceId": "886000410012",
  "remoteSerialNumber": "410012",
  "remoteStorageModel": "VSP G900",
  "remoteStorageTypeId": "M8",
  "remotePortId": "CL2-D",
  "remoteIpAddress": "192.168.116.29",
  "remoteTcpPort": 3260
}
```

属性	型	説明
remoteIscsiPortId	string	iSCSI ポートのオブジェクト ID
localPortId	string	ローカルストレージシステムのポート番号
remoteStorageDeviceId	string	リモートストレージシステムのストレージデバイス ID リモートストレージシステムの情報が REST API サーバに登録されている場合に表示されます。
remoteSerialNumber	string	リモートストレージシステムのシリアル番号
remoteStorageModel	string	リモートストレージシステムのモデル種別 リモートストレージシステムの情報が REST API サーバに登録されている場合に表示されます。
remoteStorageTypeId	string	リモートストレージシステムのモデルを示す ID <ul style="list-style-type: none"> R9: VSP 5000 シリーズ M8: VSP E シリーズ、VSP G150、G350、G370、G700、G900 または VSP F350、F370、F700、F900
remotePortId	string	リモートストレージシステムのポート番号
remoteIpAddress	string	リモートストレージシステムの IP アドレス
remoteTcpPort	int	リモートストレージシステムの TCP ポート番号

ステータスコード

この操作のリクエストに対するステータスコードについては、HTTP ステータスコードの説明を参照してください。

コード例

```
curl -v -H "Accept:application/json" -H "Content-Type:application/json" -H "Authorization:Session d7b673af189048468c5af9bcf3bbbbb6f" -X GET https://192.0.2.100/ConfigurationManager/v1/objects/remote-iscsi-ports/CL1-B,410012,M8,CL2-D
```

関連参照

- [1.10 HTTP ステータスコード](#)

10.3.11 iSCSI ポートを登録する

ローカルストレージシステムの iSCSI ポートにリモートストレージシステムの iSCSI ポートを登録します。リモートストレージシステムのシリアル番号およびシリーズ名を指定して登録する方法と、リモートストレージシステムのストレージデバイス ID を指定して登録する方法があります。この操作は、リモート接続にリモートパスを追加する前に行ってください。

実行権限

ストレージ管理者（リモートバックアップ管理）

リクエストライン

POST <ベース URL >/v1/objects/remote-iscsi-ports

リクエストメッセージ

オブジェクト ID

なし。

クエリパラメータ

なし。

ボディ

リモートストレージシステムのシリアル番号およびシリーズ名、TCP ポート番号を指定して iSCSI ポートを登録する場合のコード例を次に示します。

```
{
  "localPortId": "CL1-B",
  "remoteSerialNumber": "492015",
  "remoteStorageTypeId": "M8",
  "remotePortId": "CL2-D",
  "remoteIpAddress": "192.168.116.29",
  "remoteTcpPort": 3260
}
```

リモートストレージシステムのシリアル番号およびシリーズ名を指定し、TCP ポート番号を指定しないで iSCSI ポートを登録する場合のコード例を次に示します。

```
{
  "localPortId": "CL1-B",
  "remoteSerialNumber": "492015",
  "remoteStorageTypeId": "M8",
  "remotePortId": "CL2-D",
  "remoteIpAddress": "192.168.116.29"
}
```

リモートストレージシステムのシリアル番号およびシリーズ名を指定して iSCSI ポートを登録する場合

属性	型	説明
localPortId	string	(必須) ローカルストレージシステムのポート番号
remoteSerialNumber	string	(必須) リモートストレージシステムのシリアル番号
remoteStorageTypeId	string	(必須) リモートストレージシステムのモデルを示す ID 指定できる値を次に示します。 • R9: VSP 5000 シリーズ • M8: VSP E シリーズ、VSP G150、G350、G370、G700、G900 または VSP F350、F370、F700、F900
remotePortId	string	(必須) リモートストレージシステムのポート番号
remoteIpAddress	string	(必須) リモートストレージシステムの IP アドレス IPv4 または IPv6 の IP アドレスを指定できます。
remoteTcpPort	int	(任意) TCP ポート番号

属性	型	説明
		省略した場合、リモートストレージシステムの TCP ポート番号に、ローカルストレージシステムの iSCSI ターゲットの TCP ポート番号が設定されます。

リモートストレージシステムのストレージデバイス ID を指定し、TCP ポート番号を指定しないで iSCSI ポートを登録する場合のコード例を次に示します。

```
{
  "localPortId": "CL1-B",
  "remoteStorageDeviceId": "886000492015",
  "remotePortId": "CL2-D",
  "remoteIpAddress": "192.168.116.29"
}
```

リモートストレージシステムのストレージデバイス ID を指定して iSCSI ポートを登録する場合

属性	型	説明
localPortId	string	(必須) ローカルストレージシステムのポート番号
remoteStorageDeviceId	string	(必須) リモートストレージシステムのストレージデバイス ID
remotePortId	string	(必須) リモートストレージシステムのポート番号
remoteIpAddress	string	(必須) リモートストレージシステムの IP アドレス IPv4 または IPv6 の IP アドレスを指定できます。
remoteTcpPort	int	(任意) リモートストレージシステムの TCP ポート番号 省略した場合、ローカルストレージシステムの iSCSI ターゲットの TCP ポート番号が設定されます。

レスポンスメッセージ

ボディ

ジョブオブジェクトを返します。affectedResources 以外の属性については、ジョブオブジェクトの説明を参照してください。

属性	説明
affectedResources	ローカルストレージシステムの iSCSI ポートに登録したリモートストレージシステムの iSCSI ポートの URL

ステータスコード

この操作のリクエストに対するステータスコードについては、HTTP ステータスコードの説明を参照してください。

コード例

```
curl -v -H "Accept:application/json" -H "Content-Type:application/json" -H "Authorization:Session d7b673af189048468c5af9bcf3b6bbb6f" -X POST --data-binary @./InputParameters.json https://192.0.2.100/ConfigurationManager/v1/objects/remote-iscsi-ports
```

関連参照

- [1.10 HTTP ステータスコード](#)
- [1.16 ジョブオブジェクト](#)
- [10.3.9 iSCSI ポートの情報を取得する](#)

10.3.12 iSCSI ポートの登録情報を削除する

ローカルストレージシステムの iSCSI ポートに登録されているリモートストレージシステムの iSCSI ポートの情報を削除します。この iSCSI ポートがリモート接続に登録されている場合は、削除できません。

実行権限

ストレージ管理者（リモートバックアップ管理）

リクエストライン

```
DELETE <ベース URL >/v1/objects/remote-iscsi-ports/<オブジェクト ID >
```

リクエストメッセージ

オブジェクト ID

iSCSI ポートの情報取得で取得した `remoteIscsiPortId` の値を指定します。次のように属性値を連結した形式でも指定できます。

```
<localPortId >,<remoteSerialNumber >,<remoteStorageTypeId >,<remotePortId >
```

属性	型	説明
<code>localPortId</code>	string	(必須) ローカルストレージシステムのポート番号
<code>remoteSerialNumber</code>	string	(必須) リモートストレージシステムのシリアル番号
<code>remoteStorageTypeId</code>	string	(必須) リモートストレージシステムのモデルを示す ID 指定できる値を次に示します。 <ul style="list-style-type: none">• R9: VSP 5000 シリーズ• M8: VSP E シリーズ、VSP G150、G350、G370、G700、G900 または VSP F350、F370、F700、F900
<code>remotePortId</code>	string	(必須) リモートストレージシステムのポート番号

クエリパラメータ

なし。

ボディ

なし。

レスポンスメッセージ

ボディ

ジョブオブジェクトを返します。affectedResources 以外の属性については、ジョブオブジェクトの説明を参照してください。

属性	説明
affectedResources	削除した iSCSI ポートの URL

ステータスコード

この操作のリクエストに対するステータスコードについては、HTTP ステータスコードの説明を参照してください。

コード例

```
curl -v -H "Accept:application/json" -H "Content-Type:application/json" -H "Authorization:Session d7b673af189048468c5af9bcf3bbbb6f" -X DELETE https://192.0.2.100/ConfigurationManager/v1/objects/remote-iscsi-ports/CL1-B,410012,M8,CL2-D
```

関連参照

- [1.10 HTTP ステータスコード](#)
- [1.16 ジョブオブジェクト](#)
- [10.3.9 iSCSI ポートの情報を取得する](#)

10.4 ジャーナルの設定

Universal Replicator で使用するジャーナルの設定を REST API で実行する方法について説明します。

10.4.1 ジャーナルの情報を取得する

ジャーナルの情報を一覧で取得します。

実行権限

ストレージ管理者（参照）

リクエストライン

```
GET <ベース URL >/v1/objects/journals
```

リクエストメッセージ

オブジェクト ID

なし。

クエリパラメータ

パラメータ	型	フィルタ条件
journalInfo	string	(必須) 取得する情報の種類 指定できる値を次に示します。

パラメータ	型	フィルタ条件
		<ul style="list-style-type: none"> basic: ジャーナルの基本情報 timer: ジャーナルの時間に関する情報 detail: ジャーナルの詳細情報

ボディ
なし。

レスポンスメッセージ

ボディ

ジャーナルの基本情報を取得した場合の出力例を次に示します。

```
{
  "data": [
    {
      "journalId": 0,
      "muNumber": 1,
      "consistencyGroupId": 5,
      "journalStatus": "PJSF",
      "numOfActivePaths": 1,
      "usageRate": 0,
      "qMarker": "575cc653",
      "qCount": 0,
      "byteFormatCapacity": "1.88 G",
      "blockCapacity": 3956736,
      "numOfLdevs": 1,
      "firstLdevId": 513
    }
  ]
}
```

属性	型	説明
journalId	int	ジャーナル ID
muNumber	int	MU (ミラーユニット) 番号
consistencyGroupId	int	コンシステンシーグループ番号
journalStatus	string	ジャーナルボリュームの状態 詳細については、ミラーのジャーナルの状態の説明を参照してください。
numOfActivePaths	int	アクティブなリンクのパスの数
usageRate	int	ジャーナルボリュームの使用率
qMarker	string	取得したジャーナルがマスタジャーナルの場合は、ジャーナルボリュームが WRITE データを受領した時の最新シーケンス番号 (Q-marker) を表示します。取得したジャーナルがリストアジャーナルの場合は、キャッシュに書き込んだ最新シーケンス番号 (Q-marker) を表示します。
qCount	long	マスタジャーナルボリュームに残っている qMarker の個数
byteFormatCapacity	string	ジャーナルボリュームの容量 小数第 2 位まで表示されます。
blockCapacity	long	ジャーナルボリュームのブロック数
numOfLdevs	int	ジャーナルボリュームを形成する LDEV の数

属性	型	説明
firstLdevId	int	ジャーナルに登録されている LDEV のうち、最小の LDEV 番号

ジャーナルの時間に関する情報を取得した場合の出力例を次に示します。

```
{
  "data": [
    {
      "journalId": 0,
      "muNumber": 1,
      "consistencyGroupId": 5,
      "journalStatus": "PJSE",
      "numOfActivePaths": 1,
      "usageRate": 0,
      "qMarker": "575cc653",
      "qCount": 0,
      "byteFormatCapacity": "1.88 G",
      "blockCapacity": 3956736,
      "dataOverflowWatchInSeconds": 60,
      "pathBlockadeWatchInMinutes": 5,
      "activePathWatchTimerSettingInSeconds": 40
    }
  ]
}
```

属性	型	説明
journalId	int	ジャーナル ID
muNumber	int	MU 番号
consistencyGroupId	int	コンシステンシーグループ番号
journalStatus	string	ジャーナルボリュームの状態 詳細については、ミラーのジャーナルの状態の説明を参照してください。
numOfActivePaths	int	アクティブなリンクのパスの数
usageRate	int	ジャーナルボリュームの使用率
qMarker	string	取得したジャーナルがマスタジャーナルの場合は、ジャーナルボリュームが WRITE データを受領した時の最新シーケンス番号 (Q-marker) を表示します。取得したジャーナルがリストアジャーナルの場合は、キャッシュに書き込んだ最新シーケンス番号 (Q-marker) を表示します。
qCount	long	マスタジャーナルボリュームに残っている qMarker の個数
byteFormatCapacity	string	ジャーナルボリュームの容量 小数第 2 位まで表示されます。
blockCapacity	long	ジャーナルボリュームのブロック数
dataOverflowWatchInSeconds	int	データあふれ監視時間 (秒)
pathBlockadeWatchInMinutes	int	パス閉塞監視時間 (分)
activePathWatchTimerSettingInSeconds	int	リンク障害を検出するためのアクティブパス監視時間 (秒)

ジャーナルの詳細情報を取得した場合の出力例を次に示します。

```
{
  "data": [
    {
```

```

"journalId": 0,
"isMainframe": false,
"isCacheModeEnabled": true,
"isInflowControlEnabled": true,
"dataOverflowWatchInSeconds": 60,
"copySpeed": 256,
"isDataCopying": true,
"mpBladeId": 0,
"mirrorUnits": [
  {
    "muNumber": 0,
    "consistencyGroupId": 0,
    "journalStatus": "SMPL",
    "pathBlockadeWatchInMinutes": 5,
    "copyPace": "L"
    "copySpeed": 256,
    "isDataCopying": true,
  },
  ...
  ...
  {
    "muNumber": 3,
    "consistencyGroupId": 0,
    "journalStatus": "SMPL",
    "pathBlockadeWatchInMinutes": 5,
    "copyPace": "L"
    "copySpeed": 256,
    "isDataCopying": true,
  }
]
}
]
}

```

属性	型	説明
journalId	int	ジャーナル ID
isMainframe	boolean	ジャーナルがメインフレームシステム用かオープンシステム用かの種別 <ul style="list-style-type: none"> • true : メインフレームシステム用 • false : オープンシステム用
mfTimerType	string	メインフレームシステムのタイマ種別 <ul style="list-style-type: none"> • LOCAL : ローカルタイマを使用する • SYSTEM : システムタイマを使用する • none : システムタイマを使用する (コピー方向が逆方向の場合)
isCacheModeEnabled	boolean	キャッシュモードの設定を有効にするかどうか <ul style="list-style-type: none"> • true : キャッシュモードの設定を有効にする • false : キャッシュモードの設定を無効にする
isInflowControlEnabled	boolean	ジャーナルボリュームへの更新 I/O の流入を制限するかどうか <ul style="list-style-type: none"> • true : 流入を制限する • false : 流入を制限しない
dataOverflowWatchInSeconds	int	データあふれ監視時間 (秒)
copySpeed	int	転送速度 (Mbps)

属性	型	説明
		MU 番号 3 のオブジェクトに設定された値が出力されます。 ミラーごとの値については、mirrorUnits オブジェクト配下の copySpeed 属性を参照してください。
isDataCopying	boolean	デルタリシンク失敗時のコピーモード <ul style="list-style-type: none"> • true : データをすべてコピーする • false : コピーしない MU 番号 3 のオブジェクトに設定された値が出力されます。 ミラーごとの値については、mirrorUnits オブジェクト配下の isDataCopying 属性を参照してください。
mpBladeId	int	MP ブレード ID
mirrorUnits	object[]	ミラーごとに次の属性が表示されます。 <ul style="list-style-type: none"> • muNumber(int) MU 番号 • consistencyGroupId(int) コンシステンシーグループ ID • journalStatus(string) ジャーナルの状態 詳細については、ミラーのジャーナルの状態の説明を参照してください。 • pathBlockadeWatchInMinutes(int) パス閉塞監視時間 (分) • copyPace(string) コピー速度 <ul style="list-style-type: none"> ◦ L : 低速 ◦ M : 中速 ◦ H : 高速 • copySpeed (int) 転送速度 (Mbps) • isDataCopying (boolean) デルタリシンク失敗時のコピーモード <ul style="list-style-type: none"> ◦ true : データをすべてコピーする ◦ false : コピーしない

ステータスコード

この操作のリクエストに対するステータスコードについては、HTTP ステータスコードの説明を参照してください。

コード例

ジャーナルの基本情報を取得する場合

```
curl -v -H "Accept:application/json" -H "Content-Type:application/json" -H "Authorization:Session d7b673af189048468c5af9bcf3bbbbb6f" -X GET https://192.0.2.100/ConfigurationManager/v1/objects/journals?journalInfo=basic
```

ジャーナルの時間に関する情報を取得する場合

```
curl -v -H "Accept:application/json" -H "Content-Type:application/json" -H "Authorization:Session d7b673af189048468c5af9bcf3b66b6f" -X GET https://192.0.2.100/ConfigurationManager/v1/objects/journals?journalInfo=timer
```

ジャーナルの詳細情報を取得する場合

```
curl -v -H "Accept:application/json" -H "Content-Type:application/json" -H "Authorization:Session d7b673af189048468c5af9bcf3b66b6f" -X GET https://192.0.2.100/ConfigurationManager/v1/objects/journals?journalInfo=detail
```

関連参照

- [1.10 HTTP ステータスコード](#)
- [10.4.4 ミラーのジャーナルの状態](#)

10.4.2 特定のジャーナルの情報を取得する

指定したジャーナルの基本情報を取得します。ジャーナルの時間に関する情報や詳細情報を取得したい場合は、ジャーナルの一覧を取得する API を実行してください。



メモ

3DC 構成に使用されているジャーナルの場合、対象のジャーナルに複数の MU が設定されていると、この API では 1 つの MU の情報しか取得されません。その場合は、ジャーナルの一覧を取得する API を実行して、該当するジャーナル ID の情報を取得してください。

実行権限

ストレージ管理者（参照）

リクエストライン

```
GET <ベース URL >/v1/objects/journals/<オブジェクト ID >
```

リクエストメッセージ

オブジェクト ID

ジャーナルの情報取得で取得した journalId の値を指定します。

属性	型	説明
journalId	int	(必須) ジャーナル ID

クエリパラメータ

なし。

ボディ

なし。

レスポンスメッセージ

ボディ

```
{
  "journalId": 0,
  "muNumber": 1,
  "consistencyGroupId": 5,
  "journalStatus": "PJSF",
  "numOfActivePaths": 1,
  "usageRate": 0,
  "qMarker": "575cc653",
  "qCount": 0,
  "byteFormatCapacity": "1.88 G",
  "blockCapacity": 3956736,
  "numOfLdevs": 1,
  "firstLdevId": 513
}
```

属性	型	説明
journalId	int	ジャーナル ID
muNumber	int	MU (ミラーユニット) 番号
consistencyGroupId	int	コンシステンシーグループ番号
journalStatus	string	ジャーナルボリュームの状態 詳細については、ミラーのジャーナルの状態の説明を参照してください。
numOfActivePaths	int	アクティブなリンクのパスの数
usageRate	int	ジャーナルボリュームの使用率
qMarker	string	取得したジャーナルがマスタジャーナルの場合は、ジャーナルボリュームが WRITE データを受領した時の最新シーケンス番号 (Q-marker) を表示します。取得したジャーナルがリストアジャーナルの場合は、キャッシュに書き込んだ最新シーケンス番号 (Q-marker) を表示します。
qCount	long	マスタジャーナルボリュームに残っている qMarker の個数
byteFormatCapacity	string	ジャーナルボリュームの容量 小数第 2 位まで表示されます。
blockCapacity	long	ジャーナルボリュームのブロック数
numOfLdevs	int	ジャーナルボリュームを形成する LDEV の数
firstLdevId	int	ジャーナルに登録されている LDEV のうち、最小の LDEV 番号

ステータスコード

この操作のリクエストに対するステータスコードについては、HTTP ステータスコードの説明を参照してください。

コード例

```
curl -v -H "Accept:application/json" -H "Content-Type:application/json" -H "Authorization:Session d7b673af189048468c5af9bcf3b6bb6f" -X GET https://192.0.2.100/ConfigurationManager/v1/objects/journals/0
```

関連参照

- [1.10 HTTP ステータスコード](#)

- ・ 10.4.1 ジャーナルの情報を取得する

10.4.3 ジャーナルを作成する

ジャーナルを作成し、ジャーナルボリュームを追加します。追加するジャーナルボリュームには、DP ボリュームを指定してください。

実行権限

ストレージ管理者（リモートバックアップ管理）

リクエストライン

```
POST <ベース URL >/v1/objects/journals
```

リクエストメッセージ

オブジェクト ID

なし。

クエリパラメータ

なし。

ボディ

LDEV 番号を指定して、ジャーナルを作成する場合のコード例を次に示します。

```
{
  "journalId": 33,
  "ldevIds": [101,102]
}
```

LDEV 番号を指定してジャーナルを作成する場合

属性	型	説明
journalId	int	(必須) ジャーナル ID 0~255 の 10 進数の値を指定します。
ldevIds	int[]	(必須) LDEV 番号を 10 進数で指定します。 2 個まで指定できます。

連続する LDEV 番号の範囲を指定して、ジャーナルを作成する場合のコード例を次に示します。

```
{
  "journalId": 33,
  "startLdevId": 101,
  "endLdevId": 102
}
```

連続する LDEV 番号の範囲を指定してジャーナルを作成する場合

属性	型	説明
journalId	int	(必須) ジャーナル ID 0~255 の 10 進数の値を指定します。
startLdevId	int	(必須) 先頭の LDEV 番号を 10 進数で指定します。 この属性には、endLdevId 属性よりも小さい値を指定する必要があります。

属性	型	説明
endLdevId	int	(必須) 末尾の LDEV 番号を 10 進数で指定します。 この属性には、startLdevId 属性よりも大きい値を指定する必要があります。 startLdevId 属性および endLdevId 属性で指定する範囲に含まれる LDEV が 2 個以内となるように指定してください。

レスポンスメッセージ

ボディ

ジョブオブジェクトを返します。affectedResources 以外の属性については、ジョブオブジェクトの説明を参照してください。

属性	説明
affectedResources	作成したジャーナルの URL

ステータスコード

この操作のリクエストに対するステータスコードの意味を次に示します。そのほかのステータスコードについては、HTTP ステータスコードの説明を参照してください。

ステータスコード	メッセージ	説明
409	Conflict	指定したジャーナル ID を持つジャーナルがすでに存在します。

コード例

```
curl -v -H "Accept:application/json" -H "Content-Type:application/json" -H "Authorization:Session d7b673af189048468c5af9bcf3b6bb6f" -X POST --data-binary @./InputParameters.json https://192.0.2.100/ConfigurationManager/v1/objects/journals
```

関連参照

- [1.10 HTTP ステータスコード](#)
- [1.16 ジョブオブジェクト](#)
- [10.4.1 ジャーナルの情報を取得する](#)

10.4.4 ミラーのジャーナルの状態

Universal Replicator でのミラーのジャーナルの状態について説明します。

状態	説明
SMPL	ミラーにデータボリュームが登録されていないか、ミラーが削除されている状態です。
P(S)JNN	マスタジャーナル (リストアジャーナル) が正常状態です。
P(S)JSN	マスタジャーナル (リストアジャーナル) が通常の分割状態です。
P(S)JNF	マスタジャーナル (リストアジャーナル) が満杯状態です。
P(S)JSF	マスタジャーナル (リストアジャーナル) が満杯状態で分割されています。
P(S)JSE	マスタジャーナル (リストアジャーナル) が障害要因 (リンク障害を含む) によって分割されています。

状態	説明
P(S)JNS	マスタジャーナル（リストアジャーナル）が通常の分割状態です（デルタリシンクを用いた 3DC マルチターゲット構成の場合）。
P(S)JES	マスタジャーナル（リストアジャーナル）が障害要因によって分割されています（デルタリシンクを用いた 3DC マルチターゲット構成の場合）。

10.4.5 ジャーナルの設定を変更する

ジャーナルのデータあふれ監視時間や転送速度など、ジャーナルの設定を変更します。



メモ

REST API を実行するユーザが対象ストレージシステムのリソースを REST API でロックしている場合、転送速度の変更（copySpeed 属性）を含むリクエストは実行できません。その場合は、ロックを解除してから実行してください。

実行権限

ストレージ管理者（リモートバックアップ管理）

リクエストライン

PATCH <ベース URL >/v1/objects/journals/<オブジェクト ID >

リクエストメッセージ

オブジェクト ID

ジャーナルの情報取得で取得した journalId の値を指定します。

属性	型	説明
journalId	int	(必須) ジャーナル ID

クエリパラメータ

なし。

ボディ

ジャーナルのデータあふれ監視時間、キャッシュモード、および転送速度を変更する場合のコード例を次に示します。

```
{
  "dataOverflowWatchInSeconds": 60,
  "isCacheModeEnabled": true,
  "copySpeed": 100
}
```

ミラーのコピー速度およびパス閉塞監視時間を変更する場合のコード例を次に示します。

```
{
  "mirrorUnit": {
    "muNumber": 0,
    "copyPace": "M",
    "pathBlockadeWatchInMinutes": 10
  }
}
```

ジャーナルのデータあふれ監視時間、キャッシュモード、転送速度、およびミラー単位のコピー速度とパス閉塞監視時間を変更する場合のコード例を次に示します。

```
{
  "dataOverflowWatchInSeconds": 60,
  "isCacheModeEnabled": true,
  "copySpeed": 100,
  "mirrorUnit": {
    "muNumber": 0,
    "copyPace": "M",
    "pathBlockadeWatchInMinutes": 10
  }
}
```

属性	型	説明
dataOverflowWatchInSeconds	int	(任意) データあふれ監視時間 (秒) ジャーナル作成時にはデフォルトで 60 が設定されています。 0 を指定した場合、ジャーナルボリュームへの更新 I/O の流入の制限が無効に設定されます。
isCacheModeEnabled	boolean	(任意) キャッシュモードの設定を有効にするかどうかを指定します。 <ul style="list-style-type: none"> • true : キャッシュモードの設定を有効にする • false : キャッシュモードの設定を無効にする ジャーナル作成時にはデフォルトで true が設定されています。
copySpeed	int	(任意) 転送速度 (Mbps) データ転送時の転送速度を指定します。指定できる値は、次のとおりです。 3、10、100、256 ジャーナル作成時にはデフォルトで 256 が設定されています。
mirrorUnit	object	ミラー単位で次の属性を指定します。 <ul style="list-style-type: none"> • (任意) muNumber (int) MU (ミラーユニット) 番号 copyPace 属性または pathBlockadeWatchInMinutes 属性を指定する場合は、必ず指定します。 • (任意) copyPace (string) コピー速度 大文字と小文字は区別されません。 <ul style="list-style-type: none"> ◦ L : 低速 ◦ M : 中速 ◦ H : 高速 ジャーナル作成時にはデフォルトで L が設定されています。 • (任意) pathBlockadeWatchInMinutes (int) パス閉塞監視時間 (分) 0~60 の値を指定します。 ジャーナル作成時にはデフォルトで 5 が設定されています。 0 を指定した場合、パス閉塞監視時間は変更せず、ミラーの副サイト側 (RCU 側) にパス閉塞監視時間を転送する機能を無効にします。

属性	型	説明
		0 以外を指定した場合、パス閉塞監視時間に指定値を設定し、ミラーの副サイト側 (RCU 側) にパス閉塞監視時間を転送する機能を有効にします。

レスポンスメッセージ

ボディ

ジョブオブジェクトを返します。affectedResources 以外の属性については、ジョブオブジェクトの説明を参照してください。

属性	説明
affectedResources	変更したジャーナルの URL 変更した設定値は、ジャーナルの詳細情報で確認してください。詳細情報は、ジャーナルの一覧を取得する API でクエリパラメータに journalInfo=detail を指定すると取得できます。

ステータスコード

この操作のリクエストに対するステータスコードについては、HTTP ステータスコードの説明を参照してください。

コード例

```
curl -v -H "Accept:application/json" -H "Content-Type:application/json" -H "Authorization:Session d7b673af189048468c5af9bcf3b6bb6f" -X PATCH --data-binary @./InputParameters.json https://192.0.2.100/ConfigurationManager/v1/objects/journals/100
```

関連参照

- [1.10 HTTP ステータスコード](#)
- [1.16 ジョブオブジェクト](#)
- [1.19 Action テンプレートオブジェクト](#)
- [10.4.1 ジャーナルの情報を取得する](#)

10.4.6 ジャーナルにボリュームを追加する

ジャーナルにジャーナルボリュームを追加して、ジャーナルを拡張します。追加するジャーナルボリュームには、DP ボリュームを指定してください。

実行権限

ストレージ管理者 (リモートバックアップ管理)

リクエストライン

```
POST <ベース URL >/v1/objects/journals/<オブジェクト ID >/actions/expand/invoke
```

リクエストメッセージ

オブジェクト ID

ジャーナルの情報取得で取得した `journalId` の値を指定します。

属性	型	説明
<code>journalId</code>	<code>int</code>	(必須) ジャーナル ID

クエリパラメータ

なし。

ボディ

```
{
  "parameters": {
    "ldevIds": [101]
  }
}
```

属性	型	説明
<code>ldevIds</code>	<code>int[]</code>	(必須) LDEV 番号を 10 進数で指定します。 指定できる LDEV の数は 1 個です。

レスポンスメッセージ

ボディ

ジョブオブジェクトを返します。 `affectedResources` 以外の属性については、ジョブオブジェクトの説明を参照してください。

属性	説明
<code>affectedResources</code>	ボリュームを追加したジャーナルの URL

Action テンプレート

```
GET <ベース URL >/v1/objects/journals/<オブジェクト ID >/actions/expand
```

ステータスコード

この操作のリクエストに対するステータスコードの意味を次に示します。そのほかのステータスコードについては、HTTP ステータスコードの説明を参照してください。

ステータスコード	メッセージ	説明
412	Precondition Failed	対象のジャーナルにすでに最大数のジャーナルボリュームが登録されています。

コード例

Action テンプレートを取得する場合

```
curl -v -H "Accept:application/json" -H "Content-Type:application/json" -H "Authorization:Session d7b673af189048468c5af9bcf3bbbb6f" -X GET
```

```
https://192.0.2.100/ConfigurationManager/v1/objects/journals/3/actions/expand
```

Action テンプレートを取得してリクエストを実行する場合

```
curl -v -H "Accept:application/json" -H "Content-Type:application/json" -H "Authorization:Session d7b673af189048468c5af9bcf3bbbbb6f" -X POST --data-binary @./InputParameters.json https://192.0.2.100/ConfigurationManager/v1/objects/journals/3/actions/expand/invoke
```

関連参照

- [1.10 HTTP ステータスコード](#)
- [1.16 ジョブオブジェクト](#)
- [1.19 Action テンプレートオブジェクト](#)
- [10.4.1 ジャーナルの情報を取得する](#)

10.4.7 ジャーナルからジャーナルボリュームを削除する

ジャーナルから指定したジャーナルボリュームを削除して、ジャーナルを縮小します。

実行権限

ストレージ管理者（リモートバックアップ管理）

リクエストライン

```
POST <ベース URL >/v1/objects/journals/<オブジェクト ID >/actions/shrink/invoke
```

リクエストメッセージ

オブジェクト ID

ジャーナルの情報取得で取得した journalId の値を指定します。

属性	型	説明
journalId	int	(必須) ジャーナル ID

クエリパラメータ

なし。

ボディ

```
{
  "parameters": {
    "ldevIds": [101]
  }
}
```

属性	型	説明
ldevIds	int[]	(必須) LDEV 番号を 10 進数で指定します。指定できる LDEV の数は 1 個です。

レスポンスメッセージ

ボディ

ジョブオブジェクトを返します。affectedResources 以外の属性については、ジョブオブジェクトの説明を参照してください。

属性	説明
affectedResources	ボリュームを削除したジャーナルの URL

Action テンプレート

```
GET <ベース URL >/v1/objects/journals/<オブジェクト ID >/actions/shrink
```

ステータスコード

この操作のリクエストに対するステータスコードの意味を次に示します。そのほかのステータスコードについては、HTTP ステータスコードの説明を参照してください。

ステータスコード	メッセージ	説明
412	Precondition Failed	対象のジャーナルに 1 つのジャーナルボリュームしか存在していないか、ペアが作成されていてジャーナルボリュームの状態が正常状態になっています。

コード例

Action テンプレートを取得する場合

```
curl -v -H "Accept:application/json" -H "Content-Type:application/json" -H "Authorization:Session d7b673af189048468c5af9bcf3b6bb6f" -X GET https://192.0.2.100/ConfigurationManager/v1/objects/journals/3/actions/shrink
```

Action テンプレートを取得してリクエストを実行する場合

```
curl -v -H "Accept:application/json" -H "Content-Type:application/json" -H "Authorization:Session d7b673af189048468c5af9bcf3b6bb6f" -X POST --data-binary @./InputParameters.json https://192.0.2.100/ConfigurationManager/v1/objects/journals/3/actions/shrink/invoke
```

関連参照

- [1.10 HTTP ステータスコード](#)
- [1.16 ジョブオブジェクト](#)
- [1.19 Action テンプレートオブジェクト](#)
- [10.4.1 ジャーナルの情報を取得する](#)

10.4.8 ジャーナルに割り当てられた MP ブレードを変更する

ジャーナルに割り当てられている MP ブレードを変更します。

実行権限

ストレージ管理者 (システムリソース管理)

リクエストライン

```
POST <ベース URL >/v1/objects/journals/<オブジェクト ID >/actions/assign-mp-blade/invoke
```

リクエストメッセージ

オブジェクト ID

ジャーナルの情報取得で取得した `journalId` の値を指定します。

属性	型	説明
<code>journalId</code>	int	(必須) ジャーナル ID

クエリパラメータ

なし。

ボディ

```
{
  "parameters": {
    "mpBladeId": 1
  }
}
```

属性	型	説明
<code>mpBladeId</code>	int	(必須) ジャーナルに割り当てる MP ブレード番号

レスポンスメッセージ

ボディ

ジョブオブジェクトを返します。 `affectedResources` 以外の属性については、ジョブオブジェクトの説明を参照してください。

属性	説明
<code>affectedResources</code>	MP ブレードを変更したジャーナルの URL 変更した設定値は、ジャーナルの詳細情報で確認してください。詳細情報は、ジャーナルの一覧を取得する API でクエリパラメータに <code>journalInfo=detail</code> を指定すると取得できます。

Action テンプレート

なし。

ステータスコード

この操作のリクエストに対するステータスコードについては、HTTP ステータスコードの説明を参照してください。

コード例

```
curl -v -H "Accept:application/json" -H "Content-Type:application/json" -H "Authorization:Session d7b673af189048468c5af9bcf3b6bb6f" -X POST --
```

```
data-binary @./InputParameters.json https://192.0.2.100/ConfigurationManager/v1/objects/journals/3/actions/assign-mp-blade/invoke
```

関連参照

- [1.10 HTTP ステータスコード](#)
- [10.4.1 ジャーナルの情報を取得する](#)

10.4.9 ジャーナルを削除する

ジャーナルを削除します。ジャーナルボリュームとして登録されていた DP ボリュームは削除されませんが、ジャーナルとして利用できなくなります。

実行権限

ストレージ管理者（リモートバックアップ管理）

リクエストライン

```
DELETE <ベース URL >/v1/objects/journals/<オブジェクト ID >
```

リクエストメッセージ

オブジェクト ID

ジャーナルの情報取得で取得した `journalId` の値を指定します。

属性	型	説明
<code>journalId</code>	<code>int</code>	(必須) ジャーナル ID

クエリパラメータ

なし。

ボディ

なし。

レスポンスメッセージ

ボディ

ジョブオブジェクトを返します。 `affectedResources` 以外の属性については、ジョブオブジェクトの説明を参照してください。

属性	説明
<code>affectedResources</code>	削除したジャーナルの URL

ステータスコード

この操作のリクエストに対するステータスコードについては、[HTTP ステータスコードの説明](#)を参照してください。

コード例

```
curl -v -H "Accept:application/json" -H "Content-Type:application/json" -H "Authorization:Session d7b673af189048468c5af9bcf3b6bb6f" -X DELETE https://192.0.2.100/ConfigurationManager/v1/objects/journals/30
```

関連参照

- [1.10 HTTP ステータスコード](#)
- [1.16 ジョブオブジェクト](#)
- [10.4.1 ジャーナルの情報を取得する](#)

10.5 Quorum の設定

global-active device で使用する Quorum の設定を REST API で実行する方法について説明します。

10.5.1 Quorum ディスクの情報を取得する

Quorum ディスクの情報を一覧で取得します。

実行権限

ストレージ管理者 (参照)

リクエストライン

```
GET <ベース URL >/v1/objects/quorum-disks
```

リクエストメッセージ

オブジェクト ID

なし。

クエリパラメータ

なし。

ボディ

なし。

レスポンスメッセージ

ボディ

```
{
  "data": [
    {
      "quorumDiskId" : 1,
      "remoteSerialNumber" : "39304",
      "remoteStorageTypeId" : "R9",
      "readResponseGuaranteedTime" : 40
    },
    {
      "quorumDiskId" : 31,
      "remoteSerialNumber" : "39304",
      "remoteStorageTypeId" : "R9",
      "ldevId" : 11432,
    }
  ]
}
```

```

    "readResponseGuaranteedTime" : 40,
    "status" : "NORMAL"
  }
]
}

```

属性	型	説明
quorumDiskId	int	Quorum ディスク ID
remoteSerialNumber	string	Quorum ディスクを共有する相手側のストレージシステムのシリアル番号
remoteStorageTypeId	string	Quorum ディスクを共有する相手側のストレージシステムのモデルを示す ID <ul style="list-style-type: none"> • R8 : VSP G1000、VSP G1500 または VSP F1500 • R9 : VSP 5000 シリーズ • M8 : VSP E シリーズ、VSP Gx00 モデルまたは VSP Fx00 モデル
ldevId	int	Quorum ディスクに設定されている LDEV 番号 Quorum ディスクにボリュームを設定しない構成の場合、出力されません。
readResponseGuaranteedTime	int	Quorum ディスクに設定されている Quorum 監視停止時 Read 応答保証時間 (秒)
status	string	Quorum ディスクの状態 <ul style="list-style-type: none"> • NORMAL : 正常 • TRANSITIONING : 遷移中 • BLOCKED : 閉塞 • REPLACING : 交換中 • FAILED : 異常 Quorum ディスクにボリュームを設定しない構成の場合、出力されません。

ステータスコード

この操作のリクエストに対するステータスコードについては、HTTP ステータスコードの説明を参照してください。

コード例

```

curl -v -H "Accept:application/json" -H "Content-Type:application/json" -H "Authorization:Session d7b673af189048468c5af9bcf3bbbb6f" -X GET https://192.0.2.100/ConfigurationManager/v1/objects/quorum-disks

```

10.5.2 特定の Quorum ディスクの情報を取得する

指定した Quorum ディスクの情報を取得します。

実行権限

ストレージ管理者 (参照)

リクエストライン

GET <ベース URL >/v1/objects/quorum-disks/<オブジェクト ID >

リクエストメッセージ

オブジェクト ID

Quorum ディスクの情報取得で取得した quorumDiskId の値を指定します。

属性	型	説明
quorumDiskId	int	(必須) Quorum ディスク ID 0~31 の 10 進数の値を指定します。

クエリパラメータ

なし。

ボディ

なし。

レスポンスメッセージ

ボディ

```
{
  "quorumDiskId": 31,
  "remoteSerialNumber": "39304",
  "remoteStorageTypeId": "R9",
  "ldevId": 1,
  "readResponseGuaranteedTime": 5,
  "status": "NORMAL"
}
```

属性	型	説明
quorumDiskId	int	Quorum ディスク ID
remoteSerialNumber	string	Quorum ディスクを共有する相手側のストレージシステムのシリアル番号
remoteStorageTypeId	string	Quorum ディスクを共有する相手側のストレージシステムのモデルを示す ID <ul style="list-style-type: none">R8 : VSP G1000、VSP G1500 または VSP F1500R9 : VSP 5000 シリーズM8 : VSP E シリーズ、VSP Gx00 モデルまたは VSP Fx00 モデル
ldevId	int	Quorum ディスクに設定されている LDEV 番号 Quorum ディスクにボリュームを設定しない構成の場合、出力されません。
readResponseGuaranteedTime	int	Quorum ディスクに設定されている Quorum 監視停止時 Read 応答保証時間 (秒)
status	string	Quorum ディスクの状態 <ul style="list-style-type: none">NORMAL : 正常TRANSITIONING : 遷移中

属性	型	説明
		<ul style="list-style-type: none"> • BLOCKED : 閉塞 • REPLACING : 交換中 • FAILED : 異常 Quorum ディスクにボリュームを設定しない構成の場合、出力されません。

ステータスコード

この操作のリクエストに対するステータスコードについては、HTTP ステータスコードの説明を参照してください。

コード例

```
curl -v -H "Accept:application/json" -H "Content-Type:application/json" -H "Authorization:Session d7b673af189048468c5af9bcf3b6bb6f" -X GET https://192.0.2.100/ConfigurationManager/v1/objects/quorum-disks/31
```

10.5.3 Quorum ディスクの情報を登録する

global-active device で使用する Quorum ディスクに関する情報をストレージシステムに登録します。



メモ

Quorum ディスク ID にはローカルストレージシステムとリモートストレージシステムで同じ ID を指定する必要があります。それぞれのストレージシステムで Quorum ディスクの情報を取得する API を実行して、使用されていない Quorum ディスク ID を確認してください。

実行権限

ストレージ管理者 (プロビジョニング)

リクエストライン

```
POST <ベース URL >/v1/objects/quorum-disks
```

リクエストメッセージ

オブジェクト ID

なし。

クエリパラメータ

なし。

ボディ

```
{
  "quorumDiskId": 1,
  "remoteSerialNumber": "39304",
  "remoteStorageTypeId": "R9",
  "ldevId": 10
}
```

属性	型	説明
quorumDiskId	int	(必須) Quorum ディスク ID 0~31 の 10 進数の値を指定します。 使用されていない Quorum ディスク ID を指定してください。
remoteSerialNumber	string	(必須) Quorum ディスクを共有する相手側のストレージシステムのシリアル番号
remoteStorageTypeId	string	(必須) Quorum ディスクを共有する相手側のストレージシステムのモデルを示す ID 指定できる値は次のとおりです。 <ul style="list-style-type: none"> ・ R8 : VSP G1000、VSP G1500 または VSP F1500 ・ R9 : VSP 5000 シリーズ ・ M8 : VSP E シリーズ、VSP Gx00 モデルまたは VSP Fx00 モデル
ldevId	int	(任意) Quorum ディスクに設定する LDEV 番号 0~65279 の 10 進数の値を指定します。 外部ボリュームを設定して Quorum ディスクの情報を登録する場合、この属性は必ず指定してください。 この属性を指定しない場合、外部ボリュームを設定しないで Quorum ディスクの情報を登録します。

レスポンスメッセージ

ボディ

ジョブオブジェクトを返します。affectedResources 以外の属性については、ジョブオブジェクトの説明を参照してください。

属性	説明
affectedResources	登録した Quorum ディスク情報の URL

ステータスコード

この操作のリクエストに対するステータスコードについては、HTTP ステータスコードの説明を参照してください。

コード例

```
curl -v -H "Accept:application/json" -H "Content-Type:application/json" -H "Authorization:Session d7b673af189048468c5af9bcf3b6bbb6f" -X POST --data-binary @./InputParameters.json https://192.0.2.100/ConfigurationManager/v1/objects/quorum-disks
```

10.5.4 Quorum ディスクの情報を削除する

Quorum ディスク ID を指定して、ストレージシステムから Quorum ディスクに関する情報を削除します。

実行権限

ストレージ管理者 (プロビジョニング)

リクエストライン

```
DELETE <ベース URL >/v1/objects/quorum-disks/<オブジェクト ID >
```

リクエストメッセージ

オブジェクト ID

Quorum ディスクの情報取得で取得した quorumDiskId の値を指定します。

属性	型	説明
quorumDiskId	int	(必須) Quorum ディスク ID 0~31 の 10 進数の値を指定します。

クエリパラメータ

なし。

ボディ

なし。

レスポンスメッセージ

ボディ

ジョブオブジェクトを返します。affectedResources 以外の属性については、ジョブオブジェクトの説明を参照してください。

属性	説明
affectedResources	削除した Quorum ディスク情報の URL

ステータスコード

この操作のリクエストに対するステータスコードについては、HTTP ステータスコードの説明を参照してください。

コード例

```
curl -v -H "Accept:application/json" -H "Content-Type:application/json" -H "Authorization:Session d7b673af189048468c5af9bcf3bbbb6f" -X DELETE https://192.0.2.100/ConfigurationManager/v1/objects/quorum-disks/31
```

TrueCopy ペア / Universal Replicator ペアの管理

この章では、REST API で実行する TrueCopy および Universal Replicator のペアの操作について説明します。

- 11.1 TrueCopy / Universal Replicator とは
- 11.2 TrueCopy ペア / Universal Replicator ペアの操作の流れ
- 11.3 Universal Replicator ペアの正サイト障害時のリカバリ操作の流れ
- 11.4 ペアの状態遷移 (TrueCopy / Universal Replicator)
- 11.5 リモートコピーグループの一覧を取得する
- 11.6 特定のリモートコピーグループの情報を取得する
- 11.7 特定のリモートコピーペアの情報を取得する
- 11.8 TrueCopy / Universal Replicator ペアの情報を取得する
- 11.9 すべてのリモートコピーペアの情報を取得する
- 11.10 TrueCopy ペア / Universal Replicator ペアを作成する
- 11.11 コピーグループ単位で TrueCopy ペア / Universal Replicator ペアを分割する
- 11.12 TrueCopy ペア / Universal Replicator ペアを分割する
- 11.13 コピーグループ単位で TrueCopy ペア / Universal Replicator ペアを再同期する
- 11.14 TrueCopy ペア / Universal Replicator ペアを再同期する
- 11.15 コピーグループ単位で TrueCopy ペア / Universal Replicator ペアを削除する
- 11.16 TrueCopy ペア / Universal Replicator ペアを削除する

- 11.17 コピーグループ単位で副サイト側のボリュームで業務を引き継ぐ (テイクオーバー)
- 11.18 コピーペア単位で副サイト側のボリュームで業務を引き継ぐ (テイクオーバー)

11.1 TrueCopy／Universal Replicator とは

TrueCopy および Universal Replicator は、ストレージシステム間でデータボリュームの複製ボリュームを作成します。REST API クライアントから API を発行することでペアを作成したり、ペアの状態を管理したりできます。

TrueCopy

ローカルストレージシステムのデータと同期して、リモートストレージシステムへデータをコピーします。そのため、ローカルストレージシステムのボリューム（プライマリボリューム）とリモートストレージシステムのボリューム（セカンダリボリューム）が PAIR 状態のとき、データは一致しています。

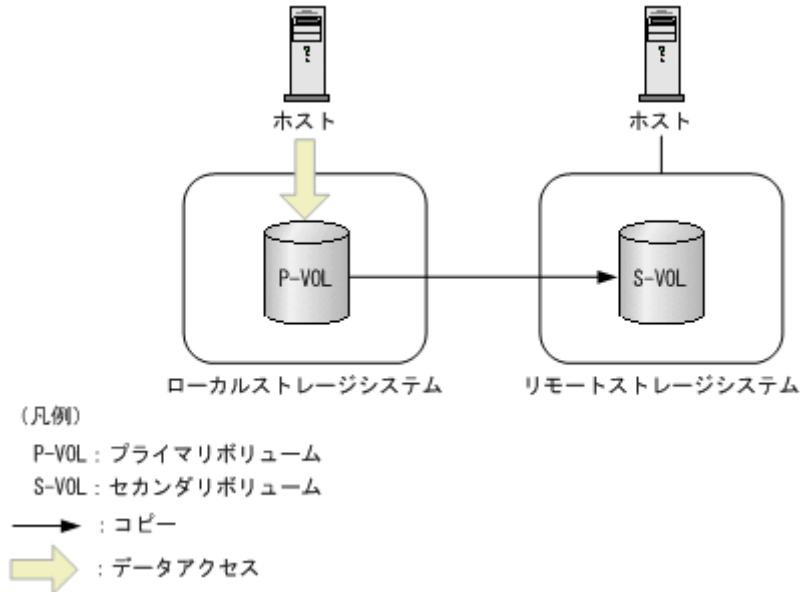

ペアは1個のプライマリボリュームと1個のセカンダリボリュームから構成されます。ペアはコピーグループ単位でも操作できます。コピーグループは、コピーペアを1つにグループ化したものです。プライマリボリュームをグループ化したデバイスグループと、セカンダリボリュームをグループ化したデバイスグループから構成されます。

TrueCopy の詳細については、マニュアル『TrueCopy ユーザガイド』を参照してください。

Universal Replicator

ローカルストレージシステムのデータをリモートストレージシステムへ非同期でコピーします。更新されたデータ（ジャーナルデータ）がマスタジャーナルボリュームに格納され、リストアジャーナルボリュームを経由して、セカンダリボリュームにコピーされます。

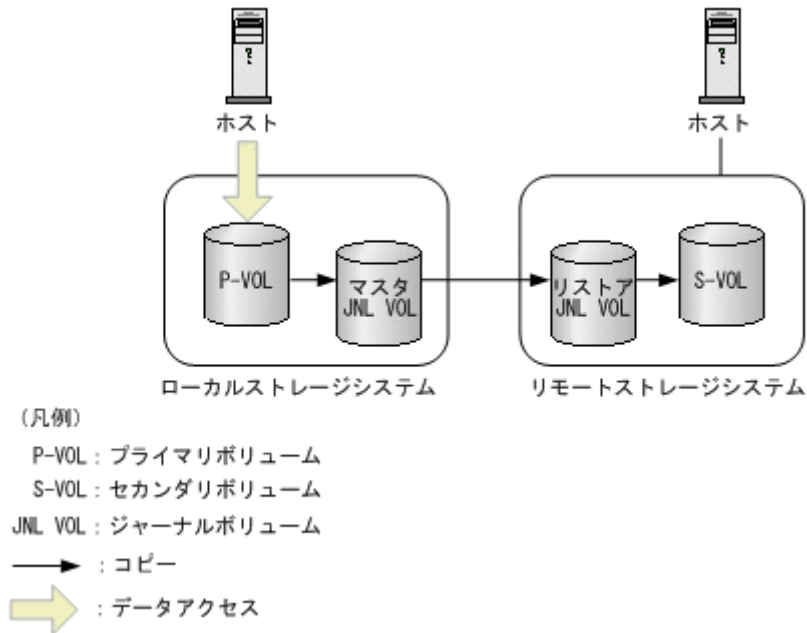

Universal Replicator では、プライマリボリュームとマスタジャーナルボリュームをマスタジャーナル、セカンダリボリュームとリストアジャーナルボリュームをリストアジャーナルと呼びます。ペアの操作は、マスタジャーナルとリストアジャーナルの対応関係であるミラー（コピーグループ）単位で実行してください。コピーグループは、コピーペアを1つにグループ化したものです。プライマリボリュームをグループ化したデバイスグループと、セカンダリボリュームをグループ化したデバイスグループから構成されます。

Universal Replicator の詳細については、マニュアル『Universal Replicator ユーザガイド』を参照してください。

関連概念

- [10.1 リモートコピーの環境構築の流れ](#)

関連参照

- [1.20 リソースのロック](#)

11.2 TrueCopy ペア／Universal Replicator ペアの操作の流れ

TrueCopy および Universal Replicator の操作の流れを次の図に示します。



注※ 任意の操作



重要

TrueCopy および Universal Replicator のペア操作と情報取得では、リクエストヘッダに Remote-Authorization を指定してください。

ペアの作成

ペアを作成して、P-VOL のすべてのデータを S-VOL にコピーします。ペアは同期状態になります。ペアは新規のコピーグループ（ミラー）に作成するか、既存のコピーグループに追加します。

コピーグループ（ミラー）またはペアの情報取得

TrueCopy では、コピーグループまたはペア単位で、ペアを操作できます。Universal Replicator では、コピーグループ（ミラー）単位でペアを操作します。

ペアの分割

ペアを分割してデータのコピーを中断します。

ペアの再同期

差分データをコピーしてペアを再び同期します。



メモ

再同期は、コピーグループまたはペア単位で操作できます。TrueCopy の場合で再同期時にコンシステンスグループに登録したいときは、ペア単位ではなくコピーグループ単位でペアを操作してください。

ペアの削除

ボリュームのペア状態を解消します。

リクエストヘッダでの Job-Mode-Wait-Configuration-Change の指定について

ペアの作成、ペアの分割、およびペアの再同期では、データコピーに時間がかかるためにジョブのステータスが Completed にならず、複数の非同期処理を同時に実行するとジョブが滞留すること

があります。この場合、リクエストヘッダに Job-Mode-Wait-Configuration-Change:NoWait を指定して実行することで、データコピーが完了するまで待たないでジョブのステータスが Completed になり、次のジョブの実行が開始されます。このとき、ジョブの実行が完了してもデータコピーは継続されます。データのコピーが完了したかどうかは、ジョブのステータスではなく対象のペアの状態を取得して確認してください。ペアの状態については、ペアの状態遷移の説明を参照してください。

関連参照

- [1.8 リクエストヘッダ](#)
- [11.4 ペアの状態遷移 \(TrueCopy/Universal Replicator\)](#)

11.3 Universal Replicator ペアの正サイト障害時のリカバリ操作の流れ

Universal Replicator の正サイト側で障害が発生した場合に、REST API を使用して、副サイト側に運用を切り替えて業務を継続することができます。また、正サイトが障害から復旧した後に、副サイトから正サイトへ運用を切り替え、障害発生前の状態に戻すこともできます。

Universal Replicator ペアのリカバリ操作は、大きく次のフェーズに分けて実施します。

1. 副サイトでの業務に切り替える
 2. 副サイトから正サイトへデータをコピーする
 3. 正サイトと副サイトのペアの関係を障害前の状態に戻す
- 各フェーズでの操作の流れについて説明します。

副サイトでの業務に切り替える

正サイトでの障害を検知したあと、Universal Replicator ペアのプライマリボリュームとセカンダリボリュームの役割を入れ替え、セカンダリボリュームに書き込みができるようにすることで、副サイトで業務を引継いで継続できるようにします。



メモ

正サイトで障害が発生している場合、正側のペアの情報は取得できません。そのため、副サイト側での業務に切り替えるボリュームを特定するためには、正サイトにある Universal Replicator ペアが、どのストレージシステムとペアを構築しているかをあらかじめ把握しておく必要があります。

操作の流れを次の図に示します。



業務システムの停止

正サイトでの障害を検知したあと、業務システムを停止し、ホストからの I/O がない状態にします。

コピーグループまたはペアの情報取得

副サイト側のストレージシステムでコピーグループの一覧を取得し、その情報をもとに副サイト側のコピーペアの情報を取得します。これらの API の実行時には、クエリパラメータやオブジェクト ID でリモートストレージシステムの情報を指定しますが、この場合は NotSpecified を指定します。

引継ぎ対象ペアの特定

副サイト側のペア情報をもとに、引継ぎ対象のペアを特定します。

副サイト側のボリュームへの業務の引き継ぎ

ペアまたはコピーグループを指定して、プライマリボリュームとセカンダリボリュームの役割を入れ替えます。セカンダリボリュームに書き込みができる状態になります。



メモ

テイクオーバーの実行モードに auto を指定した場合は、自動的にストレージシステムが副サイトから正サイトへの再同期を試みます。再同期に成功した場合、次の流れ（副サイトから正サイトへデータヘッダをコピーする流れ）で行うペアの分割や再同期は不要です。再同期に成功したかどうかは、ペアの情報を取得して確認してください。

業務システムの再開（副サイト側）

副サイトでの運用で業務システムを再開します。

副サイトから正サイトへデータをコピーする

正サイトが復旧したあと、障害中に副サイト側へ書き込まれたデータを正サイト側に反映します。操作の流れを次の図に示します。

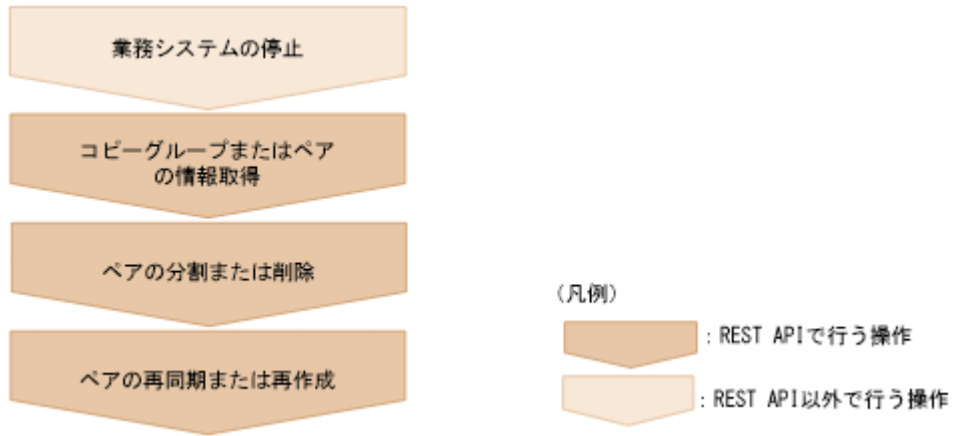

業務システムの停止

業務システムを停止し、ホストからの I/O がない状態にします。

コピーグループまたはペアの情報取得

コピーグループの情報をもとにコピーペアの情報を取得し、ペアの状態を確認します。

ペアの分割または削除

ペアの状態に応じて、次の操作を実行します。

- S-VOL が SSWS のペアの場合は、ペアを分割します。
- P-VOL または S-VOL のどちらかが SMPL の場合は、ペアを削除します。

ペアの再同期または再作成

ペアの状態に応じて、次の操作を実行します。

- S-VOL が SSWS のペアの場合は、副サイト側 (S-VOL) でペアを再同期します。そのとき、doSwapSvol に true を指定します。
- 正サイト側と副サイト側がともに SMPL のペアの場合、副サイト側が P-VOL になるよう指定してペアを作成します。

正サイトと副サイトのペアの関係を障害前の状態に戻す

ペアの状態がすべて PAIR になり、副サイト側のデータがすべて正サイト側に反映されたら、正サイト側で通常の運用を再開できるようにします。操作の流れを次の図に示します。

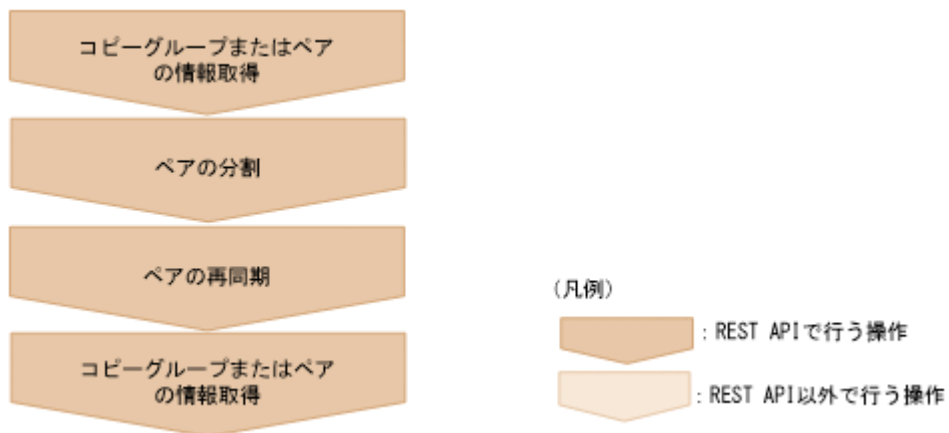

コピーグループまたはペアの情報取得

コピーグループの情報をもとにペアの情報を取得し、対象のペアの状態が PAIR になっていることを確認します。

ペアの分割

ペアを分割します。

ペアの再同期

正サイト側 (P-VOL) でペアを再同期します。doSwapSvol に true を指定します。

コピーグループまたはペアの情報取得

コピーグループの情報をもとにペアの情報を取得し、対象のペアの状態が PAIR になっていることを確認します。

正サイト側と副サイト側のペアの状態やコピーの方向が障害発生前の状態に戻り、業務システムを再開できる状態になります。



11.4 ペアの状態遷移 (TrueCopy/Universal Replicator)

TrueCopy ペアと Universal Replicator ペアの操作と状態遷移について説明します。

TrueCopy ペアの状態遷移

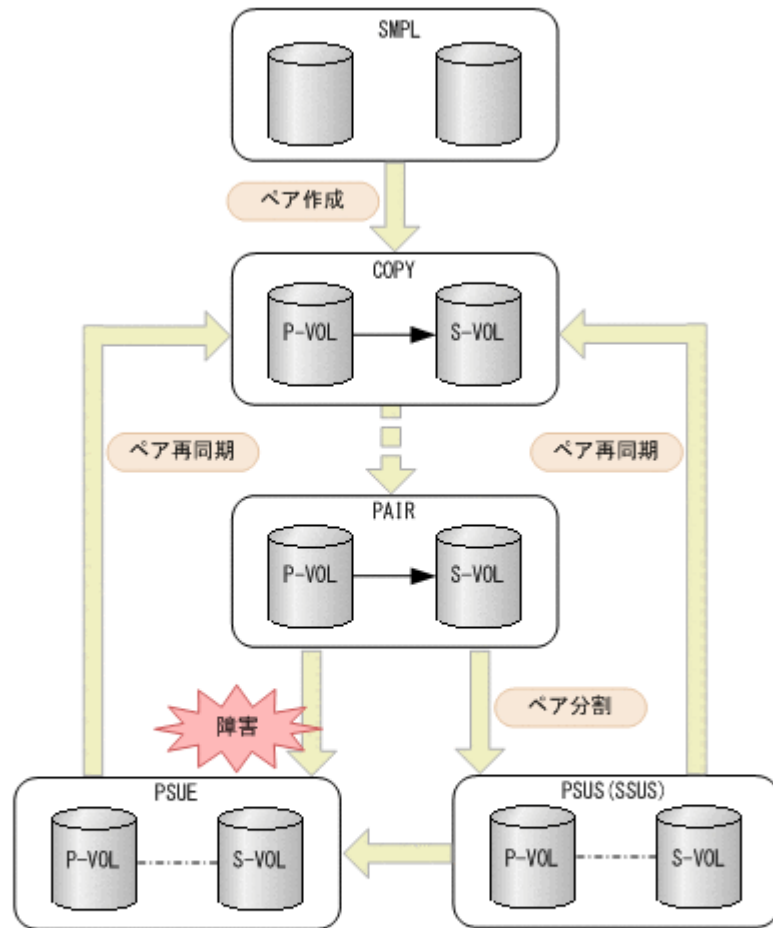
TrueCopy ペアの操作によって遷移するペアの状態を、次の図に示します。



(凡例)
P-VOL : プライマリボリューム
S-VOL : セカンダリボリューム
 : REST APIからのペア操作を示す
 : ペアの状態を示す

ペアの状態	説明	P-VOL へのアクセス	S-VOL へのアクセス
SMPL	ペアの関係が設定されていない状態	-	-
COPY	ペア作成中 形成コピー（初期コピー）、または再同期中の状態	Read/Write 可	Read 可
PAIR	ペア状態 形成コピーが完了し、ペアは同期しています。	Read/Write 可	Read 可
PSUS	操作によってペアが分割しているか、副サイトのストレージシステムからペアを削除した状態（P-VOL 側で表示）	Read/Write 可	Read/Write 可 ※1
SSUS	操作によってペアが分割しているか、副サイトのストレージシステムからペアを削除した状態（S-VOL 側で表示）	Read/Write 可	Read/Write 可 ※1
PSUE	障害によってペアが分割している状態	Read/Write 可 ※2	Read 可
SSWS	P-VOL と S-VOL の位置づけを入れ替える処理をしたあと、S-VOL が書き込み可能になった状態	Read 可	Read/Write 可

注※1 ペアを分割する場合に、Read/Write 可とするか Read 可とするかを指定できます。

注※2 P-VOL のフェンスレベルが DATA (S-VOL データ) の場合は、Read 可になります。

ペアを削除すると、ペアの状態が SMPL に遷移します。

Universal Replicator ペアの状態遷移

Universal Replicator は非同期でコピーを行うため、ジャーナルボリュームの使用による Universal Replicator 特有のペアの状態があります。

Universal Replicator ペアの操作によって遷移するペアの状態を、次の図に示します。

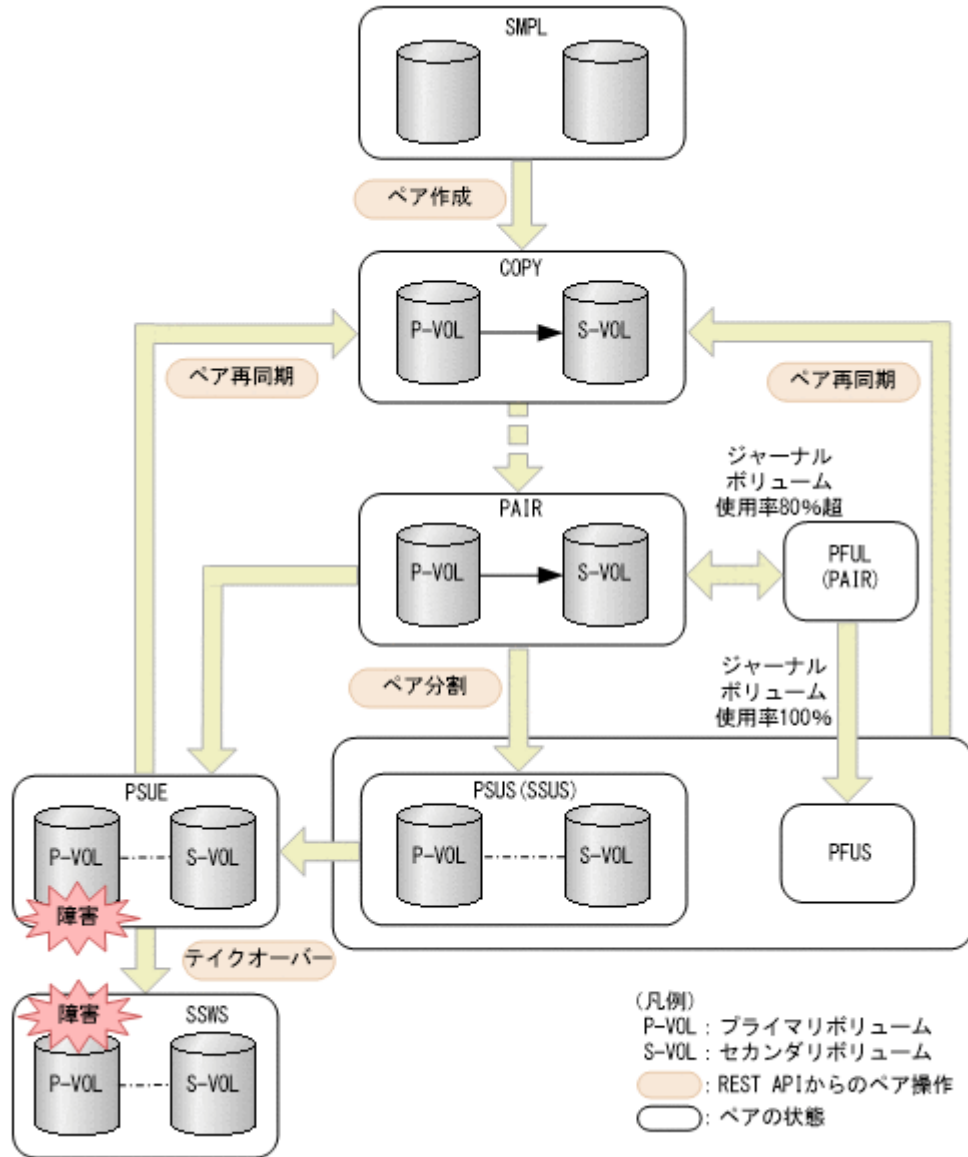

ペアの状態	説明	P-VOL へのアクセス	S-VOL へのアクセス
SMPL	ペアの関係が設定されていない状態	-	-
COPY	ペア作成中 形成コピー（初期コピー）、または再同期中の状態	Read/Write 可	Read 可
PAIR	ペア状態 形成コピーが完了し、ペアは同期しています。	Read/Write 可	Read 可

ペアの状態	説明	P-VOL へのアクセス	S-VOL へのアクセス
PSUS	操作によってペアが分割しているか、副サイトのストレージシステムからペアを削除した状態 (P-VOL 側で表示)	Read/Write 可	Read/Write 可※
SSUS	操作によってペアが分割しているか、副サイトのストレージシステムからペアを削除した状態 (S-VOL 側で表示)	Read/Write 可	Read/Write 可※
PSUE	障害によってペアが分割している状態	Read/Write 可	Read 可
SSWS	P-VOL と S-VOL の位置づけを入れ替える処理をしたあと、S-VOL が書き込み可能になった状態	Read 可	Read/Write 可
PFUL	ジャーナルボリュームのデータ量がしきい値 (80%) を超えた状態 ペアは分割せず、コピーを継続します。	Read/Write 可	Read 可
PFUS	ジャーナルボリュームのデータ量が 100% となり、ペアが分割している状態 リモートパスやジャーナルボリュームの構成を見直す必要があります。	Read/Write 可	Read 可※

注※ ペアの分割をする場合に指定するセカンダリボリュームのアクセスモードによって決まりません (デフォルト: Read 可)。

ペアを削除すると、ペアの状態が SMPL に遷移します。



メモ

次の場合、ペアに対する操作を実行すると、レスポンスは成功で返りますが、実際にはリクエストの内容は反映されません。

- PSUS または SSUS 状態のペアに対してペア分割を実行した場合
- COPY または PAIR 状態のペアに対してペア再同期を実行した場合

11.5 リモートコピーグループの一覧を取得する

対象のストレージシステム内のリモートコピーペア (TrueCopy/Universal Replicator/global-active device) が登録されているすべてのリモートコピーグループの一覧を取得します。デバイスグループ名やコピーグループ名に半角スペースが含まれている場合などは、コピーグループの情報を取得できません。

実行権限

ストレージ管理者 (参照)

リクエストライン

```
GET <ベース URL > /v1/objects/remote-mirror-copygroups
```

リクエストメッセージ

オブジェクト ID

なし。

クエリパラメータ

リモートコピーグループの一覧だけを取得したり、リモートコピーグループの一覧に加えて、リモートコピーペアの詳細な情報を取得したりできます。

- ・ リモートコピーグループの一覧だけを取得する場合

パラメータ	型	フィルタ条件
remoteStorageDeviceId	string	(必須) リモートストレージシステムのストレージデバイス ID リモートストレージシステムの障害時などに、NotSpecified を指定すると、ローカルストレージシステム側の情報だけを取得します。このとき、Remote-Authorization ヘッダを指定する必要はありません。このパラメータに NotSpecified を指定した場合、detailInfoType パラメータとは同時に指定できません。

- ・ 詳細情報を追加して取得する場合

パラメータ	型	説明
detailInfoType	string	(任意) 取得する詳細情報のタイプ <ul style="list-style-type: none"> ・ pair リモートコピーペアの詳細な情報[※]を追加します。ストレージシステムが VSP 5000 シリーズの場合に指定できます。最新の情報を取得する場合、事前にストレージシステムの構成情報のキャッシュを更新する API を実行する必要があります。詳細については、「ストレージシステムの構成情報のキャッシュを更新する」の説明を参照してください。 remoteStorageDeviceId パラメータに NotSpecified を指定した場合、このパラメータと同時に指定できません。

注※ リモートストレージシステムが VSP E シリーズ、VSP G150、G350、G370、G700、G900、VSP F350、F370、F700、F900 の場合、リモートストレージシステム側の一部の情報が取得できないことがあります。

それ以外のストレージシステムの場合、リモートストレージシステムのマイクロコードのバージョンが下記の条件を満たすときは、リモートストレージシステム側の一部の情報が取得できないことがあります。

- VSP 5000 シリーズの場合
90-01-42-XX/XX より前
- VSP G1000、VSP G1500 または VSP F1500 の場合
80-06-71-XX/XX より前

ボディ

なし。

レスポンスメッセージ

ボディ

```
{
  "data" : [ {
    "remoteMirrorCopyGroupId" :
    "886000123789,remoteCopyGroup1,remoteCopyGroup1S_,remoteCopyGroup1P_"
  },
  /
```

```

"copyGroupName" : "remoteCopyGroup1",
"muNumber" : 0,
"remoteStorageDeviceId" : "886000123789",
"localDeviceGroupName" : "remoteCopyGroup1S_",
"remoteDeviceGroupName" : "remoteCopyGroup1P_"
}, {
  "remoteMirrorCopyGroupId" :
"886000123789,remoteCopyGroup2,remoteCopyGroup2P_,remoteCopyGroup2S_"
,
  "copyGroupName" : "remoteCopyGroup2",
  "muNumber" : 0,
  "remoteStorageDeviceId" : "886000123789",
  "localDeviceGroupName" : "remoteCopyGroup2P_",
  "remoteDeviceGroupName" : "remoteCopyGroup2S_"
}, {
  "remoteMirrorCopyGroupId" :
"886000123789,remoteCopyGroup3,remoteCopyGroup3P_,remoteCopyGroup3S_"
,
  "copyGroupName" : "remoteCopyGroup3",
  "muNumber" : 0,
  "remoteStorageDeviceId" : "886000123789",
  "localDeviceGroupName" : "remoteCopyGroup3P_",
  "remoteDeviceGroupName" : "remoteCopyGroup3S_"
} ]
}

```

属性	型	説明
remoteStorageDeviceId	string	リモートストレージシステムのストレージデバイス ID remoteStorageDeviceId に NotSpecified を指定した場合は、NotSpecified が出力されます。
copyGroupName	string	コピーグループ名
localDeviceGroupName	string	ローカルストレージシステム側のデバイスグループ名
remoteDeviceGroupName	string	リモートストレージシステム側のデバイスグループ名 remoteStorageDeviceId に NotSpecified を指定した場合は、NotSpecified が出力されます。
muNumber	int	MU (ミラーユニット) 番号 MU 番号が取得できない場合は出力されません。
remoteMirrorCopyGroupId	string	リモートコピーグループのオブジェクト ID 次の属性をコンマで連結した形式で出力されます。 <ul style="list-style-type: none"> remoteStorageDeviceId copyGroupName localDeviceGroupName remoteDeviceGroupName

クエリパラメータで detailInfoType に pair を指定して実行すると、リモートコピーグループの情報に加えて次の情報も取得されます。

属性	型	説明
copyPairs	object[]	リモートコピーペアの詳細情報が出力されます。 情報が取得できない場合、copyPairs オブジェクト配下の属性は出力されません。 <ul style="list-style-type: none"> copyGroupName (string) コピーグループ名 copyPairName (string) コピーペア名 replicationType (string)

属性	型	説明
		<p>ペア種別</p> <ul style="list-style-type: none"> ◦ TC : TrueCopy ◦ UR : Universal Replicator ◦ GAD : global-active device <p>ペア状態が SMPL の場合は出力されません。</p> <ul style="list-style-type: none"> • pvolLdevId (int) P-VOL の LDEV 番号 • svolLdevId (int) S-VOL の LDEV 番号 • fenceLevel (string) フェンスレベル <ul style="list-style-type: none"> • DATA : S-VOL データ • STATUS : S-VOL 状態 • NEVER : なし • ASYNC : 非同期 フェンスレベルが取得できない場合は出力されません。 • pvolJournalId (int) P-VOL のジャーナル ID Universal Replicator の場合だけ 0~255 の値が出力されます。ペア種別が取得できない場合は出力されません。 • svolJournalId (int) S-VOL のジャーナル ID Universal Replicator の場合だけ 0~255 の値が出力されます。ペア種別が取得できない場合は出力されません。 • quorumDiskId (int) Quorum ディスク ID global-active device の場合だけ 0~31 の値が出力されます。ペア種別が取得できない場合は出力されません。 • pvolStatus (string) P-VOL のペア状態 詳細については、ペアの状態遷移 (TrueCopy / Universal Replicator) またはペアの状態遷移 (global-active device) の説明を参照してください。 ペア状態が取得できない場合は出力されません。 Universal Replicator の場合、Universal Replicator ペアの遷移中の状態が Suspending または Deleting のときは出力されません。 • svolStatus (string) S-VOL のペア状態 詳細については、ペアの状態遷移 (TrueCopy / Universal Replicator) またはペアの状態遷移 (global-active device) の説明を参照してください。 ペア状態が取得できない場合は出力されません。

属性	型	説明
		<p>Universal Replicator の場合、Universal Replicator ペアの遷移中の状態が Suspending または Deleting のときは出力されません。</p> <ul style="list-style-type: none"> • consistencyGroupId (int) コンシステンシーグループ ID コンシステンシーグループでない場合は出力されません。 • pvolIOMode (string) P-VOL の I/O モード <ul style="list-style-type: none"> • L/M : Mirror (RL) • L/L : Local • B/B : Block global-active device の場合だけ出力されます。ペア状態が SMPLE の場合は出力されません。 • svolIOMode (string) S-VOL の I/O モード <ul style="list-style-type: none"> • L/M : Mirror (RL) • L/L : Local • B/B : Block global-active device の場合だけ出力されます。ペア状態が SMPLE の場合は出力されません。 • pvolStorageDeviceId (string) P-VOL 側のストレージシステムのストレージデバイス ID • svolStorageDeviceId (string) S-VOL 側のストレージシステムのストレージデバイス ID • remoteMirrorCopyPairId (string) リモートコピーペアのオブジェクト ID 次の属性をコンマで連結した形式で出力されます。 <ul style="list-style-type: none"> • remoteStorageDeviceId • copyGroupName • localDeviceGroupName • remoteDeviceGroupName • copyPairName • transitionStatus (string) Universal Replicator の場合に、ペアの遷移中の状態が出力されます。 <ul style="list-style-type: none"> ◦ None : 遷移中ではない ◦ Suspending : ペア分割中 ◦ Deleting : ペア削除中 Universal Replicator 以外の場合には出力されません。 • copyPace (int) コピー速度 Universal Replicator の場合は出力されません。 • pathGroupId (int)

属性	型	説明
		<p>RCU のパスグループ ID</p> <p>リモートパスの接続設定が CU 指定の場合は出力されません。</p> <p>P-VOL のペア状態、または S-VOL のペア状態が SMPL の場合は出力されません。</p> <ul style="list-style-type: none"> deltaStatus (string) デルタリシンクを用いた 3DC マルチターゲット構成の状態 ペア種別が Universal Replicator で、かつデルタリシンクを用いた 3DC マルチターゲット構成の場合に出力されます。 <ul style="list-style-type: none"> HOLD : Universal Replicator のデルタリシンクペア (通常) HLDE : Universal Replicator のデルタリシンクペア (失敗) HOLDING : Universal Replicator のデルタリシンクペアへ遷移中

ステータスコード

この操作のリクエストに対するステータスコードについては、[HTTP ステータスコードの説明](#)を参照してください。

コード例

```
curl -v -H "Accept: application/json" -H "Remote-Authorization:Session 10399a1fffce3489b9c3a823017462396" -H "Authorization:Session d7b673af189048468c5af9bcf3b66b6f" -X GET https://192.0.2.100/ConfigurationManager/v1/objects/remote-mirror-copygroups?remoteStorageDeviceId=886000123789
```

関連参照

- [1.10 HTTP ステータスコード](#)
- [付録 A.2 ストレージシステムの構成情報のキャッシュを更新する](#)

11.6 特定のリモートコピーグループの情報を取得する

指定したコピーグループの情報およびコピーグループに含まれるペア (TrueCopy/Universal Replicator/global-active device) の情報を取得します。コピーグループ名やコピーペア名に半角スペースが含まれている場合などは、ペアの情報を取得できません。

実行権限

ストレージ管理者 (参照)

リクエストライン

```
GET <ベース URL >/v1/objects/remote-mirror-copygroups/<オブジェクト ID >
```

リクエストメッセージ

オブジェクト ID

リモートコピーグループの情報取得で取得した `remoteMirrorCopyGroupId` の値を指定します。次のように属性値を連結した形式でも指定できます。

```
< remoteStorageDeviceId > , < copyGroupName > , < localDeviceGroupName > ,  
< remoteDeviceGroupName >
```

属性	型	説明
<code>remoteStorageDeviceId</code>	string	(必須) リモートストレージシステムのストレージデバイス ID ※ 0 以上の 10 進数で指定します。
<code>copyGroupName</code>	string	(必須) コピーグループ名 1~31 文字で指定します。大文字と小文字を区別します。
<code>localDeviceGroupName</code>	string	(必須) ローカルストレージシステム側のデバイスグループ名 1~31 文字で指定します。大文字と小文字を区別します。
<code>remoteDeviceGroupName</code>	string	(必須) リモートストレージシステム側のデバイスグループ名 ※ 1~31 文字で指定します。大文字と小文字を区別します。

注※ リモートストレージシステムの障害時などに、`NotSpecified` を指定すると、ローカルストレージシステム側の情報だけを取得します。`NotSpecified` を指定すると、コピーペアの情報のうち、リモートストレージシステム側にあるボリュームに関する属性は出力されません。このとき、`Remote-Authorization` ヘッダを指定する必要はありません。

クエリパラメータ

パラメータ	型	説明
<code>detailInfoType</code>	string	(任意) 取得する詳細情報のタイプ <ul style="list-style-type: none">class ストレージシステムのキャッシュからの付加情報※を追加します。 ストレージシステムが VSP 5000 シリーズの場合に指定できます。 最新の情報を取得する場合、事前にストレージシステムの構成情報のキャッシュを更新する API を実行する必要があります。詳細については、「ストレージシステムの構成情報のキャッシュを更新する」の説明を参照してください。

注※ リモートストレージシステムが VSP E シリーズ、VSP G150、G350、G370、G700、G900、VSP F350、F370、F700、F900 の場合、リモートストレージシステム側の一部の情報が取得できないことがあります。

それ以外のストレージシステムの場合、リモートストレージシステムのマイクロコードのバージョンが下記の条件を満たすときは、リモートストレージシステム側の一部の情報が取得できないことがあります。

- VSP 5000 シリーズの場合
90-01-42-XX/XX より前
- VSP G1000、VSP G1500 または VSP F1500 の場合
80-06-71-XX/XX より前

ボディ

なし。

レスポンスメッセージ

ボディ

TrueCopy の場合の出力例を次に示します。

```
{
  "remoteMirrorCopyGroupId" :
  "886000123789,remoteCopyGroup1,remoteCopyGroup1P_,remoteCopyGroup1S_"
  ,
  "copyGroupName" : "remoteCopyGroup1",
  "copyPairs" : [ {
    "copyGroupName" : "remoteCopyGroup1",
    "copyPairName" : "pair1",
    "replicationType" : "TC",
    "remoteMirrorCopyPairId" :
    "886000123789,remoteCopyGroup1,remoteCopyGroup1P_,remoteCopyGroup1S_,
    pair1",
    "pvolldevId" : 2108,
    "svolldevId" : 1581,
    "fenceLevel" : "DATA",
    "pvolStatus" : "PAIR",
    "svolStatus" : "PAIR",
    "consistencyGroupId": 5,
    "pvolStorageDeviceId" : "886000123456",
    "svolStorageDeviceId" : "886000123789",
    "pvolDifferenceDataManagement": "S",
    "svolDifferenceDataManagement": "S",
    "pvolProcessingStatus": "N",
    "svolProcessingStatus": "N"
  }, {
    "copyGroupName" : "remoteCopyGroup1",
    "copyPairName" : "pair2",
    "replicationType" : "TC",
    "remoteMirrorCopyPairId" :
    "886000123789,remoteCopyGroup1,remoteCopyGroup1P_,remoteCopyGroup1S_,
    pair2",
    "pvolldevId" : 2109,
    "svolldevId" : 1582,
    "fenceLevel" : "DATA",
    "pvolStatus" : "PSUS",
    "svolStatus" : "SMPL",
    "consistencyGroupId": 5,
    "pvolStorageDeviceId" : "886000123456",
    "svolStorageDeviceId" : "886000123789",
    "pvolDifferenceDataManagement": "S",
    "svolDifferenceDataManagement": "S",
    "pvolProcessingStatus": "N",
    "svolProcessingStatus": "N"
  } ],
  "remoteStorageDeviceId" : "886000123789",
  "localDeviceGroupName" : "remoteCopyGroup1P_" ,
  "remoteDeviceGroupName" : "remoteCopyGroup1S_"
}
```

Universal Replicator の場合の出力例を次に示します。

```
{
  "remoteMirrorCopyGroupId" :
  "886000123789,remoteCopyGroup2,remoteCopyGroup2P_,remoteCopyGroup2S_"
  ,
  "copyGroupName" : "remoteCopyGroup2",
  "copyPairs" : [ {
    "copyGroupName" : "remoteCopyGroup2",
    "copyPairName" : "pair1",
    "replicationType" : "UR",
```

```

    "remoteMirrorCopyPairId" :
    "886000123789,remoteCopyGroup2,remoteCopyGroup2P_,remoteCopyGroup2S_,
    pair1",
    "consistencyGroupId" : 10,
    "pvolLdevId" : 1569,
    "pvolJournalId" : 13,
    "svolLdevId" : 2835,
    "svolJournalId" : 36,
    "fenceLevel" : "ASYNC",
    "pvolStatus" : "PAIR",
    "svolStatus" : "PAIR",
    "pvolStorageDeviceId" : "886000123456",
    "svolStorageDeviceId" : "886000123789",
    "pvolDifferenceDataManagement": "S",
    "svolDifferenceDataManagement": "S",
    "pvolProcessingStatus": "N",
    "svolProcessingStatus": "N"
  } ],
  "remoteStorageDeviceId" : "886000123789",
  "localDeviceGroupName" : "remoteCopyGroup2P_",
  "remoteDeviceGroupName" : "remoteCopyGroup2S_"
}

```

global-active device の場合の出力例を次に示します。

```

{
  "remoteMirrorCopyGroupId" :
  "886000123789,remoteCopyGroup3,remoteCopyGroup3P_,remoteCopyGroup3S_"
  /
  "copyGroupName" : "remoteCopyGroup3",
  "copyPairs" : [ {
    "copyGroupName" : "remoteCopyGroup3",
    "copyPairName" : "pair1",
    "replicationType" : "GAD",
    "remoteMirrorCopyPairId" :
    "886000123789,remoteCopyGroup3,remoteCopyGroup3P_,remoteCopyGroup3S_,
    pair1",
    "quorumDiskId" : 14,
    "pvolLdevId" : 1580,
    "svolLdevId" : 2128,
    "fenceLevel" : "NEVER",
    "pvolStatus" : "PAIR",
    "svolStatus" : "PAIR",
    "pvolIOMode" : "L/M",
    "svolIOMode" : "L/M",
    "pvolStorageDeviceId" : "886000123456",
    "svolStorageDeviceId" : "886000123789",
    "pvolDifferenceDataManagement": "S",
    "svolDifferenceDataManagement": "S",
    "pvolProcessingStatus": "N",
    "svolProcessingStatus": "N"
  } ],
  "remoteStorageDeviceId" : "886000123789",
  "localDeviceGroupName" : "remoteCopyGroup3P_",
  "remoteDeviceGroupName" : "remoteCopyGroup3S_"
}

```

属性	型	説明
remoteStorageDeviceId	string	リモートストレージシステムのストレージデバイス ID オブジェクト ID に NotSpecified を含む値を指定した 場合、NotSpecified が出力されます。
copyGroupName	string	コピーグループ名
localDeviceGroupName	string	ローカルストレージシステム側のデバイスグループ名
remoteDeviceGroupName	string	リモートストレージシステム側のデバイスグループ名

属性	型	説明
		オブジェクト ID に NotSpecified を含む値を指定した場合、NotSpecified が出力されます。
remoteMirrorCopyGroupId	string	リモートコピーグループのオブジェクト ID 次の属性をコンマで連結した形式で出力されます。 <ul style="list-style-type: none"> remoteStorageDeviceId copyGroupName localDeviceGroupName remoteDeviceGroupName
copyPairs	object[]	コピーペアの詳細情報が出力されます。 <ul style="list-style-type: none"> copyGroupName (string) コピーグループ名 copyPairName (string) コピーペア名 replicationType (string) ペア種別 <ul style="list-style-type: none"> TC : TrueCopy UR : Universal Replicator GAD : global-active device ペア状態が SMPL の場合は出力されません。 pvolLdevId (int) P-VOL の LDEV 番号 オブジェクト ID に NotSpecified を含む値を指定した場合は、P-VOL がローカルストレージシステム側のボリュームのときだけこの属性が出力されます。 svolLdevId (int) S-VOL の LDEV 番号 オブジェクト ID に NotSpecified を含む値を指定した場合は、S-VOL がローカルストレージシステム側のボリュームのときだけこの属性が出力されます。 fenceLevel (string) フェンスレベル <ul style="list-style-type: none"> DATA : S-VOL データ STATUS : S-VOL 状態 NEVER : なし ASYNC : 非同期 フェンスレベルが取得できない場合は出力されません。 pvolJournalId (int) P-VOL のジャーナル ID Universal Replicator の場合だけ 0~255 の値が出力されます。ペア状態が SMPL の場合は出力されません。 オブジェクト ID に NotSpecified を含む値を指定した場合は、P-VOL がローカルストレージシステム側のボリュームのときだけこの属性が出力されます。 svolJournalId (int) S-VOL のジャーナル ID

属性	型	説明
		<p>Universal Replicator の場合だけ 0～255 の値が出力されます。ペア状態が SMPL の場合は出力されません。</p> <p>オブジェクト ID に NotSpecified を含む値を指定した場合は、S-VOL がローカルストレージシステム側のボリュームのときだけこの属性が出力されます。</p> <ul style="list-style-type: none"> • quorumDiskId (int) Quorum ディスク ID global-active device の場合だけ 0～31 の値が出力されます。ペア状態が SMPL の場合は出力されません。 • pvolStatus (string) P-VOL のペア状態 詳細については、ペアの状態遷移 (TrueCopy / Universal Replicator) またはペアの状態遷移 (global-active device) の説明を参照してください。 ペア状態が取得できない場合は出力されません。 オブジェクト ID に NotSpecified を含む値を指定した場合は、P-VOL がローカルストレージシステム側のボリュームのときだけこの属性が出力されます。 • svolStatus (string) S-VOL のペア状態 詳細については、ペアの状態遷移 (TrueCopy / Universal Replicator) またはペアの状態遷移 (global-active device) の説明を参照してください。 ペア状態が取得できない場合は出力されません。 オブジェクト ID に NotSpecified を含む値を指定した場合は、S-VOL がローカルストレージシステム側のボリュームのときだけこの属性が出力されます。 • consistencyGroupId (int) コンシステンシーグループ ID コンシステンシーグループでない場合は出力されません。 • pvolIOMode (string) P-VOL の I/O モード <ul style="list-style-type: none"> • L/M : Mirror (RL) • L/L : Local • B/B : Block global-active device の場合だけ出力されます。ペア状態が SMPL の場合は出力されません。 オブジェクト ID に NotSpecified を含む値を指定した場合は、P-VOL がローカルストレージシステム側のボリュームのときだけこの属性が出力されます。 • svolIOMode (string) S-VOL の I/O モード <ul style="list-style-type: none"> • L/M : Mirror (RL) • L/L : Local • B/B : Block global-active device の場合だけ出力されます。ペア状態が SMPL の場合は出力されません。

属性	型	説明
		<p>オブジェクト ID に NotSpecified を含む値を指定した場合は、S-VOL がローカルストレージシステム側のボリュームのときだけこの属性が出力されます。</p> <ul style="list-style-type: none"> • pvolStorageDeviceId (string) P-VOL 側のストレージシステムのストレージデバイス ID オブジェクト ID に NotSpecified を含む値を指定した場合は、P-VOL がローカルストレージシステム側のボリュームのときだけこの属性が出力されます。 • svolStorageDeviceId (string) S-VOL 側のストレージシステムのストレージデバイス ID オブジェクト ID に NotSpecified を含む値を指定した場合は、S-VOL がローカルストレージシステム側のボリュームのときだけこの属性が出力されます。 • copyProgressRate (int) コピーの進捗率 P-VOL のペア状態が COPY の場合に出力されます。 オブジェクト ID に NotSpecified を含む値を指定した場合は出力されません。 • remoteMirrorCopyPairId (string) リモートコピーペアのオブジェクト ID※ 次の属性をコンマで連結した形式で出力されます。 <ul style="list-style-type: none"> • remoteStorageDeviceId • copyGroupName • localDeviceGroupName • remoteDeviceGroupName • copyPairName • pvolDifferenceDataManagement (string) P-VOL の差分データの管理方式 <ul style="list-style-type: none"> ◦ S : シェアドメモリ差分 ◦ D : 階層差分 (ドライブによる差分) • svolDifferenceDataManagement (string) S-VOL の差分データの管理方式 <ul style="list-style-type: none"> ◦ S : シェアドメモリ差分 ◦ D : 階層差分 (ドライブによる差分) • pvolProcessingStatus (string) P-VOL のペアに対する処理の状態 <ul style="list-style-type: none"> ◦ E : P-VOL の拡張処理が実行中 ◦ N : P-VOL の処理が実行中でない • svolProcessingStatus (string) S-VOL のペアに対する処理の状態 <ul style="list-style-type: none"> ◦ E : S-VOL の拡張処理が実行中 ◦ N : S-VOL の処理が実行中でない

注※ 取得したオブジェクト ID の情報は、障害時に備えて保存しておくことをお勧めします。
テイクオーバーなど復旧のための操作を行う場合に、障害が起きているストレージシステムの

情報を取得できないときでも、保存しておいた情報を基に操作対象のペアを特定することができます。

クエリパラメータで `detailInfoType` に `class` を指定して実行すると、ストレージシステムのキャッシュからの付加情報も取得されます。

属性	型	説明
<code>copyPairs</code>	<code>object[]</code>	<p>コピーペアの詳細情報に関する次の属性</p> <ul style="list-style-type: none"> transitionStatus (string) Universal Replicator ペアの場合に、ペアの遷移中の状態が出力されます。 <ul style="list-style-type: none"> None : 遷移中ではない Suspending : ペア分割中 Deleting : ペア削除中 Universal Replicator ペア以外の場合には出力されません。 copyPace (int) コピー速度 Universal Replicator ペアの場合は出力されません。 pathGroupId (int) RCU のパスグループ ID リモートパスの接続設定が CU 指定の場合は出力されません。 P-VOL または S-VOL のペアボリューム状態 (<code>pvolStatus</code> 属性の値または <code>svolStatus</code> 属性の値) が SMPL の場合は出力されません。 deltaStatus (string) デルタリシンクを用いた 3DC マルチターゲット構成の状態 リモートコピーペアの詳細情報のうち、ペア種別を示す <code>copyPairs</code> 属性の <code>replicationType</code> 属性の値が Universal Replicator で、かつデルタリシンクを用いた 3DC マルチターゲット構成の場合に出力されます。 <ul style="list-style-type: none"> HOLD : Universal Replicator のデルタリシンクペア (通常) HLDE : Universal Replicator のデルタリシンクペア (失敗) HOLDING : Universal Replicator のデルタリシンクペアへ遷移中

ステータスコード

この操作のリクエストに対するステータスコードについては、**HTTP** ステータスコードの説明を参照してください。

コード例

TrueCopy の場合

```
curl -v -H "Accept: application/json" -H "Remote-Authorization:Session 10399a1ffce3489b9c3a823017462396" -H "Authorization:Session d7b673af189048468c5af9bcf3bbbb6f" -X GET https://192.0.2.100/
```



```
ConfigurationManager/v1/objects/remote-mirror-copygroups/  
886000123789,remoteCopyGroup1,remoteCopyGroup1P_,remoteCopyGroup1S_
```

Universal Replicator の場合

```
curl -v -H "Accept: application/json" -H "Remote-Authorization:Session  
10399a1fffce3489b9c3a823017462396" -H "Authorization:Session  
d7b673af189048468c5af9bcf3bbbbb6f" -X GET https://192.0.2.100/  
ConfigurationManager/v1/objects/remote-mirror-copygroups/  
886000123789,remoteCopyGroup2,remoteCopyGroup2P_,remoteCopyGroup2S_
```

global-active device の場合

```
curl -v -H "Accept: application/json" -H "Remote-Authorization:Session  
10399a1fffce3489b9c3a823017462396" -H "Authorization:Session  
d7b673af189048468c5af9bcf3bbbbb6f" -X GET https://192.0.2.100/  
ConfigurationManager/v1/objects/remote-mirror-copygroups/  
886000123789,remoteCopyGroup3,remoteCopyGroup3P_,remoteCopyGroup3S_
```

関連参照

- [1.10 HTTP ステータスコード](#)
- [11.4 ペアの状態遷移 \(TrueCopy/Universal Replicator\)](#)
- [12.3 ペアの状態遷移 \(global-active device\)](#)
- [付録 A.2 ストレージシステムの構成情報のキャッシュを更新する](#)

11.7 特定のリモートコピーペアの情報を取得する

指定したコピーペア (TrueCopy/Universal Replicator/global-active device) の情報を取得します。ペアの状態などペアの操作に必要な情報を取得できます。コピーグループ名やコピーペア名に半角スペースが含まれている場合などは、ペアの情報を取得できません。

実行権限

ストレージ管理者 (参照)

リクエストライン

```
GET <ベース URL >/v1/objects/remote-mirror-copypairs/<オブジェクト ID >
```

リクエストメッセージ

オブジェクト ID

リモートコピーグループの情報取得で取得した remoteMirrorCopyPairId の値を指定します。次のように属性値を連結した形式でも指定できます。

```
<remoteStorageDeviceId >, <copyGroupName >, <localDeviceGroupName >,  
<remoteDeviceGroupName >, <copyPairName >
```

属性	型	説明
remoteStorageDeviceId	string	(必須) リモートストレージシステムのストレージデバイス ID ※ 0 以上の 10 進数で指定します。
copyGroupName	string	(必須) コピーグループ名 1~31 文字で指定します。大文字と小文字を区別します。

属性	型	説明
localDeviceGroupName	string	(必須) ローカルストレージシステム側のデバイスグループ名 1~31文字で指定します。大文字と小文字を区別します。
remoteDeviceGroupName	string	(必須) リモートストレージシステム側のデバイスグループ名 ※ 1~31文字で指定します。大文字と小文字を区別します。
copyPairName	string	(必須) コピーペア名 1~31文字で指定します。大文字と小文字を区別します。

注※ リモートストレージシステムの障害時などに、NotSpecifiedを指定すると、ローカルストレージシステム側の情報だけを取得します。NotSpecifiedを指定すると、コピーペアの情報のうち、リモートストレージシステム側にあるボリュームに関する属性は出力されません。このとき、Remote-Authorization ヘッダを指定する必要はありません。

クエリパラメータ

なし。

ボディ

なし。

レスポンスメッセージ

ボディ

TrueCopy の場合の出力例を次に示します。

```
{
  "copyGroupName" : "remoteCopyGroup1",
  "copyPairName" : "pair1",
  "replicationType" : "TC",
  "remoteMirrorCopyPairId" :
"886000123789,remoteCopyGroup1,remoteCopyGroup1P_,remoteCopyGroup1S_,
pair1",
  "pvolLdevId" : 2108,
  "svolLdevId" : 1581,
  "fenceLevel" : "DATA",
  "pvolStatus" : "PAIR",
  "svolStatus" : "PAIR",
  "pvolStorageDeviceId" : "886000123456",
  "svolStorageDeviceId" : "886000123789",
  "pvolDifferenceDataManagement": "S",
  "svolDifferenceDataManagement": "S",
  "pvolProcessingStatus": "N",
  "svolProcessingStatus": "N"
}
```

Universal Replicator の場合の出力例を次に示します。

```
{
  "copyGroupName" : "remoteCopyGroup2",
  "copyPairName" : "pair1",
  "replicationType" : "UR",
  "remoteMirrorCopyPairId" :
"886000123789,remoteCopyGroup2,remoteCopyGroup2P_,remoteCopyGroup2S_,
pair1",
  "consistencyGroupId" : 10,
  "pvolLdevId" : 1569,
  "pvolJournalId" : 13,
  "svolLdevId" : 2835,
  "svolJournalId" : 36,
  "fenceLevel" : "ASYNC",
  "pvolStatus" : "PAIR",
  "svolStatus" : "PAIR",
}
```

```

"pvolStorageDeviceId" : "886000123456",
"svolStorageDeviceId" : "886000123789",
"pvolDifferenceDataManagement": "S",
"svolDifferenceDataManagement": "S",
"pvolProcessingStatus": "N",
"svolProcessingStatus": "N"
}

```

global-active device の場合の出力例を次に示します。

```

{
  "copyGroupName" : "remoteCopyGroup3",
  "copyPairName" : "pair1",
  "replicationType" : "GAD",
  "remoteMirrorCopyPairId" :
  "886000123789,remoteCopyGroup3,remoteCopyGroup3P_,remoteCopyGroup3S_,
  pair1",
  "quorumDiskId" : 14,
  "pvolLdevId" : 1580,
  "svolLdevId" : 2128,
  "fenceLevel" : "NEVER",
  "pvolStatus" : "PAIR",
  "svolStatus" : "PAIR",
  "pvolIOMode" : "L/M",
  "svolIOMode" : "L/M",
  "pvolStorageDeviceId" : "886000123456",
  "svolStorageDeviceId" : "886000123789",
  "pvolDifferenceDataManagement": "S",
  "svolDifferenceDataManagement": "S",
  "pvolProcessingStatus": "N",
  "svolProcessingStatus": "N"
}

```

属性	型	説明
copyGroupName	string	コピーグループ名
copyPairName	string	コピーペア名
replicationType	string	ペア種別 <ul style="list-style-type: none"> TC : TrueCopy UR : Universal Replicator GAD : global-active device ペア状態が SMPL の場合は出力されません。
pvolLdevId	int	P-VOL の LDEV 番号 オブジェクト ID に NotSpecified を含む値を指定した場合は、P-VOL がローカルストレージシステム側のボリュームのときだけこの属性が出力されます。
svolLdevId	int	S-VOL の LDEV 番号 オブジェクト ID に NotSpecified を含む値を指定した場合は、S-VOL がローカルストレージシステム側のボリュームのときだけこの属性が出力されます。
fenceLevel	string	フェンスレベル <ul style="list-style-type: none"> DATA : S-VOL データ STATUS : S-VOL 状態 NEVER : なし ASYNC : 非同期 フェンスレベルが取得できない場合は出力されません。
pvolJournalId	int	P-VOL のジャーナル ID

属性	型	説明
		UR の場合だけ 0～255 の値が出力されます。ペア状態が SMPL の場合は出力されません。 オブジェクト ID に NotSpecified を含む値を指定した場合は、P-VOL がローカルストレージシステム側のボリュームのときだけこの属性が出力されます。
svolJournalId	int	S-VOL のジャーナル ID UR の場合だけ 0～255 の値が出力されます。ペア状態が SMPL の場合は出力されません。 オブジェクト ID に NotSpecified を含む値を指定した場合は、S-VOL がローカルストレージシステム側のボリュームのときだけこの属性が出力されます。
quorumDiskId	int	Quorum ディスク ID global-active device の場合だけ 0～31 の値が出力されます。ペア状態が SMPL の場合は出力されません。
pvolStatus	string	P-VOL のペア状態 詳細については、ペアの状態遷移 (TrueCopy/Universal Replicator) またはペアの状態遷移 (global-active device) の説明を参照してください。 ペア状態が取得できない場合は出力されません。 オブジェクト ID に NotSpecified を含む値を指定した場合は、P-VOL がローカルストレージシステム側のボリュームのときだけこの属性が出力されます。
svolStatus	string	S-VOL のペア状態 詳細については、ペアの状態遷移 (TrueCopy/Universal Replicator) またはペアの状態遷移 (global-active device) の説明を参照してください。 ペア状態が取得できない場合は出力されません。 オブジェクト ID に NotSpecified を含む値を指定した場合は、S-VOL がローカルストレージシステム側のボリュームのときだけこの属性が出力されます。
consistencyGroupId	int	コンシステンシーグループ ID コンシステンシーグループでない場合は出力されません。
pvolIOMode	string	P-VOL の I/O モード <ul style="list-style-type: none"> • L/M : Mirror (RL) • L/L : Local • B/B : Block global-active device の場合だけ出力されます。ペア状態が SMPL の場合は出力されません。 オブジェクト ID に NotSpecified を含む値を指定した場合は、P-VOL がローカルストレージシステム側のボリュームのときだけこの属性が出力されます。
svolIOMode	string	S-VOL の I/O モード <ul style="list-style-type: none"> • L/M : Mirror (RL) • L/L : Local • B/B : Block global-active device の場合だけ出力されます。ペア状態が SMPL の場合は出力されません。

属性	型	説明
		オブジェクト ID に NotSpecified を含む値を指定した場合は、S-VOL がローカルストレージシステム側のボリュームのときだけこの属性が出力されます。
pvolStorageDeviceId	string	P-VOL 側のストレージシステムのストレージデバイス ID オブジェクト ID に NotSpecified を含む値を指定した場合は、P-VOL がローカルストレージシステム側のボリュームのときだけこの属性が出力されます。
svolStorageDeviceId	string	S-VOL 側のストレージシステムのストレージデバイス ID オブジェクト ID に NotSpecified を含む値を指定した場合は、S-VOL がローカルストレージシステム側のボリュームのときだけこの属性が出力されます。
copyProgressRate	int	コピーの進捗率 P-VOL のペア状態が COPY の場合に出力されます。 オブジェクト ID に NotSpecified を含む値を指定した場合は出力されません。
remoteMirrorCopyPairId	string	リモートコピーペアのオブジェクト ID* 次の属性をコンマで連結した形式で出力されます。 <ul style="list-style-type: none"> • remoteStorageDeviceId • copyGroupName • localDeviceGroupName • remoteDeviceGroupName • copyPairName
pvolDifferenceDataManagement	string	P-VOL の差分データの管理方式 <ul style="list-style-type: none"> • S : シェアドメモリ差分 • D : 階層差分 (ドライブによる差分)
svolDifferenceDataManagement	string	S-VOL の差分データの管理方式 <ul style="list-style-type: none"> • S : シェアドメモリ差分 • D : 階層差分 (ドライブによる差分)
pvolProcessingStatus	string	P-VOL のペアに対する処理の状態 <ul style="list-style-type: none"> • E : P-VOL の拡張処理が実行中 • N : P-VOL の処理が実行中でない
svolProcessingStatus	string	S-VOL のペアに対する処理の状態 <ul style="list-style-type: none"> • E : S-VOL の拡張処理が実行中 • N : S-VOL の処理が実行中でない

注※ 取得したオブジェクト ID の情報は、障害時に備えて保存しておくことをお勧めします。テイクオーバーなど復旧のための操作を行う場合に、障害が起きているストレージシステムの情報を取得できないときでも、保存しておいた情報を基に操作対象のペアを特定することができます。

ステータスコード

この操作のリクエストに対するステータスコードについては、HTTP ステータスコードの説明を参照してください。

コード例

TrueCopy の場合

```
curl -v -H "Accept: application/json" -H "Remote-Authorization:Session 10399a1fffce3489b9c3a823017462396" -H "Authorization:Session d7b673af189048468c5af9bcf3bbbb6f" -X GET https://192.0.2.100/ConfigurationManager/v1/objects/remote-mirror-coppairs/886000123789,remoteCopyGroup1,remoteCopyGroup1P_,remoteCopyGroup1S_,pair1
```

Universal Replicator の場合

```
curl -v -H "Accept: application/json" -H "Remote-Authorization:Session 10399a1fffce3489b9c3a823017462396" -H "Authorization:Session d7b673af189048468c5af9bcf3bbbb6f" -X GET https://192.0.2.100/ConfigurationManager/v1/objects/remote-mirror-coppairs/886000123789,remoteCopyGroup2,remoteCopyGroup2P_,remoteCopyGroup2S_,pair1
```

global-active device の場合

```
curl -v -H "Accept: application/json" -H "Remote-Authorization:Session 10399a1fffce3489b9c3a823017462396" -H "Authorization:Session d7b673af189048468c5af9bcf3bbbb6f" -X GET https://192.0.2.100/ConfigurationManager/v1/objects/remote-mirror-coppairs/886000123789,remoteCopyGroup3,remoteCopyGroup3P_,remoteCopyGroup3S_,pair1
```

関連参照

- [1.10 HTTP ステータスコード](#)
- [11.4 ペアの状態遷移 \(TrueCopy/Universal Replicator\)](#)
- [12.3 ペアの状態遷移 \(global-active device\)](#)

11.8 TrueCopy/Universal Replicator ペアの情報を取得する

TrueCopy/Universal Replicator ペアを構成する P-VOL と S-VOL について、ボリュームやストレージシステムの情報の一覧を取得します。リクエストメッセージにリモートストレージシステム側の情報を指定することなく、ペアの情報を取得できます。

実行権限

Administrator ユーザグループ (ビルトイングループ)

リクエストライン

```
GET <ベース URL >/v1/objects/remote-coppairs
```

リクエストメッセージ

オブジェクト ID

なし。

クエリパラメータ

パラメータ	型	フィルタ条件
replicationType	string	(必須) ペア種別を指定します。 <ul style="list-style-type: none">• TC : TrueCopy

パラメータ	型	フィルタ条件
		<ul style="list-style-type: none"> UR : Universal Replicator
headLdevId	int	(任意) ペアの情報取得を開始する LDEV 番号を 10 進数で指定します。0~65279 の値を指定します。省略した場合は 0 が設定されます。
count	int	(任意) 取得対象の LDEV の個数を 10 進数で指定します。1~500 の値を指定します。省略した場合は 500 が設定されます。

ボディ

なし。

レスポンスメッセージ

ボディ

```
{
  "data" : [ {
    "replicationType" : "TC",
    "ldevId" : 49153,
    "remoteSerialNumber" : "10088",
    "remoteStorageTypeId" : "R9",
    "remoteLdevId" : 51712,
    "primaryOrSecondary" : "P-VOL",
    "muNumber" : 0,
    "status" : "PSUS",
    "serialNumber" : "10011",
    "storageTypeId" : "R9",
    "isMainframe" : false
  } ]
}
```

属性	型	説明
replicationType	string	ペア種別 <ul style="list-style-type: none"> TC : TrueCopy UR : Universal Replicator
ldevId	int	ローカルストレージシステム側のボリュームの LDEV 番号
remoteSerialNumber	string	リモートストレージシステムのシリアル番号
remoteStorageTypeId	string	リモートストレージシステムのモデルを示す ID <ul style="list-style-type: none"> R8 : VSP G1000、VSP G1500 または VSP F1500 R9 : VSP 5000 シリーズ M8 : VSP E シリーズ、VSP Gx00 モデルまたは VSP Fx00 モデル
remoteLdevId	int	リモートストレージシステム側のボリュームの LDEV 番号
primaryOrSecondary	string	ローカルストレージシステム側のボリュームの属性 <ul style="list-style-type: none"> P-VOL S-VOL
muNumber	int	MU 番号
status	string	ローカルストレージシステム側のボリュームのペアの状態

属性	型	説明
		詳細については、ペアの状態遷移 (TrueCopy/Universal Replicator) の説明を参照してください。
serialNumber	string	ローカルストレージシステムのシリアル番号
storageTypeId	string	ローカルストレージシステムのモデルを示す ID <ul style="list-style-type: none"> • R9 : VSP 5000 シリーズ • M8 : VSP E シリーズ、VSP Gx00 モデルまたは VSP Fx00 モデル
isMainframe	boolean	メインフレーム用のペアかどうか <ul style="list-style-type: none"> • true : メインフレーム用のペア • false : メインフレーム用のペアではない

ステータスコード

この操作のリクエストに対するステータスコードについては、HTTP ステータスコードの説明を参照してください。

コード例

```
curl -v -H "Accept:application/json" -H "Content-Type:application/json" -H "Authorization:Session d7b673af189048468c5af9bcf3b6bb6f" -X GET https://192.0.2.100/ConfigurationManager/v1/objects/remote-copypairs?replicationType=TC
```

関連参照

- [1.10 HTTP ステータスコード](#)
- [11.4 ペアの状態遷移 \(TrueCopy/Universal Replicator\)](#)

11.9 すべてのリモートコピーペアの情報を取得する

対象のストレージシステム内に登録されているリモートコピーペア (TrueCopy/Universal Replicator/global-active device) の情報の一覧を取得します。コピーグループで管理されているかどうかに関わらず、ストレージシステムのキャッシュからすべてのペアの情報が取得できます。リクエストメッセージにリモートストレージシステム側の情報を指定する必要はありません。



メモ

- この API は、VSP 5000 シリーズの場合に使用できます。
- 最新の情報を取得する場合、事前にストレージシステムの構成情報のキャッシュを更新する API を実行する必要があります。詳細については、「ストレージシステムの構成情報のキャッシュを更新する」の説明を参照してください。

実行権限

ストレージ管理者 (参照)

リクエストライン

```
GET <ベース URL >/v1/objects/storages/remote-replications
```

リクエストメッセージ

オブジェクト ID

なし。

クエリパラメータ

パラメータ	型	フィルタ条件
startLdevId	int	(任意) LDEV 番号の範囲を指定する場合の先頭の LDEV 番号を指定します。 範囲内の LDEV から P-VOL または S-VOL を検索し、該当するペアの情報を取得します。 0~65279 の値を指定します。 この属性には、endLdevId パラメータ以下の値を指定する必要があります。 省略した場合は 0 が設定されます。
endLdevId	int	(任意) LDEV 番号の範囲を指定する場合の末尾の LDEV 番号を指定します。 範囲内の LDEV から P-VOL または S-VOL を検索し、該当するペアの情報を取得します。 0~65279 の値を指定します。 この属性には、startLdevId パラメータ以上の値を指定する必要があります。 省略した場合はストレージシステム内で最大の LDEV 番号が設定されます。
replicationType	string	(任意) ペアの情報を取得するペア種別を指定します。 <ul style="list-style-type: none">• TC : TrueCopy• UR : Universal Replicator• GAD : global-active device

ボディ

なし。

レスポンスメッセージ

ボディ

```
{
  "data": [
    {
      "remoteReplicationId": "R9,10088,375,R9,10011,969",
      "muNumber": 2,
      "replicationType": "UR",
      "pvolLdevId": 375,
      "svolLdevId": 969,
      "fenceLevel": "ASYNC",
      "pvolJournalId": 10,
      "svolJournalId": 0,
      "pvolStatus": "PAIR",
      "consistencyGroupId": 17,
      "pvolStorageType": "R9",
      "pvolStorageSerial": "10088",
      "svolStorageType": "R9",
      "svolStorageSerial": "10011",
      "transitionStatus": "None",
      "pathGroupId": 0
    }
  ],
}
```

```

{
  "remoteReplicationId": "R9,10088,378,R9,10011,765",
  "replicationType": "TC",
  "pvolLdevId": 378,
  "svolLdevId": 765,
  "fenceLevel": "DATA",
  "pvolStatus": "PAIR",
  "pvolStorageType": "R9",
  "pvolStorageSerial": "10088",
  "svolStorageType": "R9",
  "svolStorageSerial": "10011",
  "copyPace": 3,
  "pathGroupId": 0
},
{
  "remoteReplicationId": "R9,10088,400,R9,10011,567",
  "muNumber": 0,
  "replicationType": "GAD",
  "pvolLdevId": 400,
  "svolLdevId": 567,
  "fenceLevel": "NEVER",
  "quorumDiskId": 4,
  "pvolStatus": "PAIR",
  "consistencyGroupId": 11,
  "pvolIOMode": "L/M",
  "pvolStorageType": "R9",
  "pvolStorageSerial": "10088",
  "svolStorageType": "R9",
  "svolStorageSerial": "10011",
  "copyPace": 7,
  "pathGroupId": 0
}
]
}

```

属性	型	説明
remoteReplicationId	string	<p>リモートコピーペアのオブジェクト ID 次の属性をコンマで連結した形式で出力されます。</p> <ul style="list-style-type: none"> • pvolStorageType • pvolStorageSerial • pvolLdevId • svolStorageType • svolStorageSerial • svolLdevId <p>remoteReplicationId の値に Unknown や -1 が含まれる場合、正常なペアではないおそれがあります。ストレージシステムの状態を確認してください。</p>
muNumber	int	MU (ミラーユニット) 番号
replicationType	string	<p>ペア種別</p> <ul style="list-style-type: none"> • TC : TrueCopy • UR : Universal Replicator • GAD : global-active device
pvolLdevId	int	P-VOL の LDEV 番号
svolLdevId	int	S-VOL の LDEV 番号
fenceLevel	string	<p>フェンスレベル</p> <ul style="list-style-type: none"> • DATA : S-VOL データ • STATUS : S-VOL 状態

属性	型	説明
		<ul style="list-style-type: none"> • NEVER : なし • ASYNC : 非同期 フェンスレベルが取得できない場合は出力されません。
pvolJournalId	int	P-VOL のジャーナル ID Universal Replicator の場合だけ 0~255 の値が出力されます。
svolJournalId	int	S-VOL のジャーナル ID Universal Replicator の場合だけ 0~255 の値が出力されます。
quorumDiskId	int	Quorum ディスク ID global-active device の場合だけ 0~31 の値が出力されます。
pvolStatus	string	P-VOL のペアボリューム状態 指定したストレージシステムが P-VOL 側のストレージシステムの場合だけ出力されます。 詳細については、ペアの状態遷移 (TrueCopy/Universal Replicator) またはペアの状態遷移 (global-active device) の説明を参照してください。 Universal Replicator の場合、Universal Replicator ペアの遷移中の状態が Suspending または Deleting のときは出力されません。
svolStatus	string	S-VOL のペアボリューム状態 指定したストレージシステムが S-VOL 側のストレージシステムの場合だけ出力されます。 詳細については、ペアの状態遷移 (TrueCopy/Universal Replicator) またはペアの状態遷移 (global-active device) の説明を参照してください。 Universal Replicator の場合、Universal Replicator ペアの遷移中の状態が Suspending または Deleting のときは出力されません。
consistencyGroupId	int	コンシステンシーグループ ID コンシステンシーグループでない場合は出力されません。
pvolIOMode	string	P-VOL の I/O モード <ul style="list-style-type: none"> • L/M : Mirror (RL) • L/L : Local • B/B : Block global-active device で、指定したストレージシステムが P-VOL 側のストレージシステムの場合だけ出力されます。
svolIOMode	string	S-VOL の I/O モード <ul style="list-style-type: none"> • L/M : Mirror (RL) • L/L : Local • B/B : Block global-active device で、指定したストレージシステムが S-VOL 側のストレージシステムの場合だけ出力されます。
pvolStorageType	string	P-VOL 側のストレージシステムのモデルを示す ID <ul style="list-style-type: none"> • R8 : VSP G1000、VSP G1500 または VSP F1500 • R9 : VSP 5000 シリーズ • M8 : VSP E シリーズ、VSP Gx00 モデルまたは VSP Fx00 モデル • UNKNOWN : 不明
pvolStorageSerial	string	P-VOL 側のストレージシステムのシリアル番号

属性	型	説明
svolStorageType	string	S-VOL 側のストレージシステムのモデルを示す ID <ul style="list-style-type: none"> • R8 : VSP G1000、VSP G1500 または VSP F1500 • R9 : VSP 5000 シリーズ • M8 : VSP E シリーズ、VSP Gx00 モデルまたは VSP Fx00 モデル • UNKNOWN : 不明
svolStorageSerial	string	S-VOL 側のストレージシステムのシリアル番号
transitionStatus	string	Universal Replicator の場合に、ペアの遷移中の状態が出力されま す。 <ul style="list-style-type: none"> • None : 遷移中ではない • Suspending : ペア分割中 • Deleting : ペア削除中 Universal Replicator 以外の場合には出力されません。
copyPace	int	コピー速度 ペア種別が TrueCopy の場合は、指定したストレージシステムが P- VOL 側のときに出力されます。 ペア種別が global-active device の場合は、指定したストレージシス テムが P-VOL 側、S-VOL 側に関わらず出力されます。 ペア種別が Universal Replicator の場合は出力されません。
pathGroupId	int	RCU のパスグループ ID リモートパスの接続設定が CU 指定の場合は出力されません。
deltaStatus	string	デルタリシンクを用いた 3DC マルチターゲット構成の状態 ペア種別が Universal Replicator で、かつデルタリシンクを用いた 3DC マルチターゲット構成の場合に出力されます。 <ul style="list-style-type: none"> • HOLD : Universal Replicator のデルタリシンクペア (通常) • HLDE : Universal Replicator のデルタリシンクペア (失敗) • HOLDING : Universal Replicator のデルタリシンクペアへ遷移中

ステータスコード

この操作のリクエストに対するステータスコードについては、HTTP ステータスコードの説明を参照してください。

コード例

```
curl -v -H "Accept: application/json" -H "Authorization:Session
d7b673af189048468c5af9bcf3bbbbb6f" -X GET https://192.0.2.100/
ConfigurationManager/v1/objects/remote-replications
```

関連参照

- [1.10 HTTP ステータスコード](#)
- [付録 A.2 ストレージシステムの構成情報のキャッシュを更新する](#)

11.10 TrueCopy ペア / Universal Replicator ペアを作成する

正サイトと副サイトのストレージシステムに、TrueCopy ペアまたは Universal Replicator ペアを作成します。新規にコピーグループを作成してペアを追加する方法と、既存のコピーグループにペ

アを追加する方法があります。コピーグループを作成する場合は、デバイスグループも作成します。ペアの作成は、正サイトのストレージシステムから実行します。ペアの作成は、リソースをロックしてから実行するか、またはほかのユーザがリソースをロックしていないときに実行してください。



ヒント

この API は、リクエストヘッダに `Job-Mode-Wait-Configuration-Change:NoWait` を指定して実行することをお勧めします。詳細についてはペアの操作の流れの説明を参照してください。

実行権限

ストレージ管理者（プロビジョニング）およびストレージ管理者（リモートバックアップ管理）

リクエストライン

```
POST <ベース URL >/v1/objects/remote-mirror-coppairs
```

リクエストメッセージ

オブジェクト ID

なし。

クエリパラメータ

なし。

ボディ

TrueCopy ペアを作成する場合のコード例を次に示します。
新規にコピーグループを作成してペアを追加する場合

```
{
  "copyGroupName": "remoteCopyGroup1",
  "copyPairName": "pair1",
  "replicationType": "TC",
  "remoteStorageDeviceId": "886000123789",
  "pvolLdevId": 2108,
  "svolLdevId": 1581,
  "localDeviceGroupName": "remoteCopyGroup1P_",
  "remoteDeviceGroupName": "remoteCopyGroup1S_",
  "isNewGroupCreation": true,
  "fenceLevel": "DATA",
  "isConsistencyGroup": true,
  "consistencyGroupId": 5,
  "copyPace": 10,
  "pathGroupId": 3,
  "doInitialCopy": true,
  "isDataReductionForceCopy": true
}
```

既存のコピーグループにペアを追加する場合

```
{
  "copyGroupName": "remoteCopyGroup1",
  "copyPairName": "pair2",
  "replicationType": "TC",
  "remoteStorageDeviceId": "886000123789",
  "pvolLdevId": 2109,
  "svolLdevId": 1582,
  "localDeviceGroupName": "remoteCopyGroup1P_",
  "remoteDeviceGroupName": "remoteCopyGroup1S_",
  "isNewGroupCreation": false,
  "fenceLevel": "DATA",
  "isConsistencyGroup": true,
  "consistencyGroupId": 5,
}
```

```

"copyPace": 10,
"doInitialCopy": true,
"isDataReductionForceCopy": false
}

```

TrueCopy の場合の属性を次に示します。

属性	型	説明
copyGroupName	string	(必須) コピーグループ名を 1~29 文字で指定します。大文字と小文字を区別します。 ローカル側とリモート側のストレージシステムで一意になるように設定してください。
copyPairName	string	(必須) コピーペア名を 1~31 文字で指定します。大文字と小文字を区別します。 コピーグループ内のストレージシステムで一意になるように設定してください。
replicationType	string	(必須) ペア種別を指定します。 TC : TrueCopy
remoteStorageDeviceId	string	(必須) ペアを作成するリモートストレージシステムのストレージデバイス ID を指定します。
pvolldevId	int	(必須) P-VOL の LDEV 番号を 10 進数で指定します。
svolldevId	int	(必須) S-VOL の LDEV 番号を 10 進数で指定します。
pathGroupId	int	(任意) パスグループ ID を 0~255 の 10 進数で指定します。 省略した場合、または 0 を指定した場合は、設定済みのパスグループのうち最小の番号が設定されます。
localDeviceGroupName	string	(任意) ローカルストレージシステム側のデバイスグループ名を 1~31 文字で指定します。大文字と小文字を区別します。 既存のコピーグループにペアを追加する場合は、既存のローカルストレージシステム側のデバイスグループ名と合わせてください。ローカルストレージシステムで一意である必要があります。 省略した場合、< copyGroupName > P_ が設定されます。
remoteDeviceGroupName	string	(任意) リモートストレージシステム側のデバイスグループ名を 1~31 文字で指定します。大文字と小文字を区別します。 既存のコピーグループにペアを追加する場合は、既存のリモートストレージシステム側のデバイスグループ名と合わせてください。リモートストレージシステムで一意である必要があります。 省略した場合、< copyGroupName > S_ が設定されます。
isNewGroupCreation	boolean	(必須) コピーグループを新規に作成してペアを追加するか、既存のコピーグループにペアを追加するかを指定します。 <ul style="list-style-type: none"> • true : 新しくコピーグループを作成してペアを追加する • false : 既存のコピーグループにペアを追加する
isConsistencyGroup	boolean	(任意) 作成するペアをコンシステンシーグループに登録するかどうかを指定します。 <ul style="list-style-type: none"> • true : コンシステンシーグループに登録する • false : コンシステンシーグループに登録しない 既存のコピーグループにペアを追加する場合は、既存のコピーペアの値と合わせてください。同じコピーグループ内にコンシステンシーグループに登録されているペアと登録されていないペアが混在すると、コンシステンシーグループ単位でペアを正しく操作できません。 省略した場合、false が設定されます。

属性	型	説明
consistencyGroupId	int	(任意) コンシステンシーグループ ID を 0～255 の 10 進数で指定します。 コンシステンシーグループに登録する場合に、この値を省略すると、コンシステンシーグループ ID は自動で付与されます。 既存のコピーグループにペアを追加する場合は、既存のコピーペアの値と合わせてください。同じコピーグループ内にコンシステンシーグループ ID が異なるペアが混在すると、コンシステンシーグループ単位でペアを正しく操作できません。 この属性を指定する場合は、isConsistencyGroup 属性に true を指定してください。
fenceLevel	string	(必須) フェンスレベル 指定できる値を次に示します。 <ul style="list-style-type: none"> DATA : S-VOL データ STATUS : S-VOL 状態 NEVER : なし
copyPace	int	(任意) コピー速度 コピーをする場合のトラックサイズを 1～15 の 10 進数で指定します。数値が大きいくほどコピーをする速度が上がります。 省略した場合、3 が設定されます。
doInitialCopy	boolean	(任意) ペアを作成するとき、形成コピー (初期コピー) を行うかどうかを指定します。 <ul style="list-style-type: none"> true : 形成コピーを行う false : 形成コピーを行わない 省略した場合、true が設定されます。
isDataReductionForceCopy	boolean	(任意) 容量削減機能 (dedupe and compression) が有効なボリュームでペアを強制的に作成するかどうかを指定します。 容量削減機能が有効なボリュームでペアを作成する場合、必ず true を指定します。 <ul style="list-style-type: none"> true : 強制的に作成する※ false : 強制的に作成しない 省略した場合、false が設定されます。

注※ 容量削減機能 (圧縮または重複排除) が有効なボリュームを使用してペアを作成すると、圧縮または重複排除されたデータをコピーするため、コピーの性能やホストの I/O 性能が低下する場合があります。

Universal Replicator ペアを作成する場合のコード例を次に示します。

新規にコピーグループを作成してペアを追加する場合

```
{
  "copyGroupName": "remoteCopyGroup2",
  "copyPairName": "pair1",
  "replicationType": "UR",
  "remoteStorageDeviceId": "886000123789",
  "pvolLdevId": 1569,
  "svolLdevId": 2835,
  "pvolJournalId": 13,
  "svolJournalId": 36,
  "localDeviceGroupName": "remoteCopyGroup2P_",
  "remoteDeviceGroupName": "remoteCopyGroup2S_",
  "isNewGroupCreation": true,
  "fenceLevel": "ASYNC",
  "muNumber": 0,
  "consistencyGroupId": 10,
  "doInitialCopy": true,
```

```

"doDeltaResyncSuspend": false,
"isDataReductionForceCopy": true
}

```

既存のコピーグループにペアを追加する場合

```

{
  "copyGroupName": "remoteCopyGroup2",
  "copyPairName": "pair2",
  "replicationType": "UR",
  "remoteStorageDeviceId": "886000123789",
  "pvolLdevId": 1570,
  "svolLdevId": 2836,
  "localDeviceGroupName": "remoteCopyGroup2P_",
  "remoteDeviceGroupName": "remoteCopyGroup2S_",
  "isNewGroupCreation": false,
  "fenceLevel": "ASYNC",
  "consistencyGroupId": 10,
  "doInitialCopy": true,
  "doDeltaResyncSuspend": false,
  "isDataReductionForceCopy": false
}

```

Universal Replicator の場合の属性を次に示します。

属性	型	説明
copyGroupName	string	(必須) コピーグループ名を 1~29 文字で指定します。大文字と小文字を区別します。 ローカル側とリモート側のストレージシステムで一意になるように設定してください。
copyPairName	string	(必須) コピーペア名を 1~31 文字で指定します。大文字と小文字を区別します。 ローカル側とリモート側のストレージシステムで一意になるように設定してください。
replicationType	string	(必須) ペア種別を指定します。 UR : Universal Replicator
remoteStorageDeviceId	string	(必須) ペアを作成するリモートストレージシステムのストレージデバイス ID を指定します。
pvolLdevId	int	(必須) P-VOL の LDEV 番号を 10 進数で指定します。
svolLdevId	int	(必須) S-VOL の LDEV 番号を 10 進数で指定します。
pathGroupId	int	(任意) パスグループ ID を 0~255 の 10 進数で指定します。 省略した場合、または 0 を指定した場合は、設定済みのパスグループのうち最小の番号が設定されます。
localDeviceGroupName	string	(任意) ローカルストレージシステム側のデバイスグループ名を 1~31 文字で指定します。大文字と小文字を区別します。 既存のコピーグループにペアを追加する場合は、既存のローカルストレージシステム側のデバイスグループ名と合わせてください。ローカルストレージシステムで一意である必要があります。 省略した場合、< copyGroupName > P_ が設定されます。
remoteDeviceGroupName	string	(任意) リモートストレージシステム側のデバイスグループ名を 1~31 文字で指定します。大文字と小文字を区別します。 既存のコピーグループにペアを追加する場合は、既存のリモートストレージシステム側のデバイスグループ名と合わせてください。リモートストレージシステムで一意である必要があります。 省略した場合、< copyGroupName > S_ が設定されます。

属性	型	説明
isNewGroupCreation	boolean	(必須) コピーグループを新規に作成してペアを追加するか、既存のコピーグループにペアを追加するかを指定します。 <ul style="list-style-type: none"> • true : 新しくコピーグループを作成してペアを追加する • false : 既存のコピーグループにペアを追加する
muNumber	int	(必須) MU (ミラーユニット) 番号を 0~3 の値で指定します。この値は、P-VOL と S-VOL で使用します。新しくコピーグループを作成してペアを追加する場合だけ指定できます。
pvolJournalId	int	(必須) P-VOL のジャーナル ID を 0~255 の 10 進数で指定します。新しくコピーグループを作成してペアを追加する場合は必ず指定します。
svolJournalId	int	(必須) S-VOL のジャーナル ID を 0~255 の 10 進数で指定します。新しくコピーグループを作成してペアを追加する場合は必ず指定します。
consistencyGroupId	int	(任意) コンシステンシーグループ ID を 0~255 の 10 進数で指定します。新しくコピーグループを作成してペアを追加する場合は、この値を省略すると、コンシステンシーグループ ID の値は自動で付与されます。既存のコピーグループにペアを追加する場合は、既存のコピーペアの値と合わせてください。同じコピーグループ内にコンシステンシーグループ ID が異なるペアが混在すると、コンシステンシーグループ単位でペアを正しく操作できません。
fenceLevel	string	(任意) フェンスレベル 自動で ASYNC が設定されます。
doInitialCopy	boolean	(任意) ペアを作成するとき、形成コピー (初期コピー) を行うかどうかを指定します。 <ul style="list-style-type: none"> • true : 形成コピーを行う • false : 形成コピーを行わない 省略した場合、true が設定されます。
isDataReductionForceCopy	boolean	(任意) 容量削減機能 (dedupe and compression) が有効なボリュームでペアを強制的に作成するかどうかを指定します。容量削減機能が有効なボリュームでペアを作成する場合、必ず true を指定します。 <ul style="list-style-type: none"> • true : 強制的に作成する* • false : 強制的に作成しない 省略した場合、false が設定されます。
doDeltaResyncSuspend	boolean	(任意) 3DC マルチターゲット構成の場合に、副サイトのストレージシステム間でデルタリシンクを使用するかどうかを指定します。 <ul style="list-style-type: none"> • true : デルタリシンクを使用する • false : デルタリシンクを使用しない true を指定した場合、デルタリシンク用の Universal Replicator ペアのジャーナルボリュームを、形成コピーをせずに初期状態で作成します。省略した場合、false が設定されます。

注※ 容量削減機能（圧縮または重複排除）が有効なボリュームを使用してペアを作成すると、圧縮または重複排除されたデータをコピーするため、コピーの性能やホストの I/O 性能が低下する場合があります。

レスポンスメッセージ

ボディ

ジョブオブジェクトを返します。affectedResources 以外の属性については、ジョブオブジェクトの説明を参照してください。

属性	説明
affectedResources	作成した TrueCopy ペアまたは Universal Replicator ペアの URL

ステータスコード

この操作のリクエストに対するステータスコードについては、HTTP ステータスコードの説明を参照してください。

コード例

```
curl -v -H "Accept: application/json" -H "Remote-Authorization:Session 10399a1fffce3489b9c3a823017462396" -H "Content-Type: application/json" -H "Authorization:Session d7b673af189048468c5af9bcf3b6bb6f" -X POST --data-binary @./InputParameters.json https://192.0.2.100/ConfigurationManager/v1/objects/remote-mirror-coppairs
```

関連概念

- [11.2 TrueCopy ペア / Universal Replicator ペアの操作の流れ](#)

関連参照

- [1.10 HTTP ステータスコード](#)
- [1.16 ジョブオブジェクト](#)
- [11.6 特定のリモートコピーグループの情報を取得する](#)

11.11 コピーグループ単位で TrueCopy ペア / Universal Replicator ペアを分割する

指定したコピーグループ単位で TrueCopy ペアまたは Universal Replicator ペアを分割します。ペアを分割するとプライマリボリュームからセカンダリボリュームへのデータのコピーを中断します。同一のコピーグループやコピーグループ内のペアに対して、同時にほかの処理を行わないでください。



ヒント

この API は、リクエストヘッダに Job-Mode-Wait-Configuration-Change:NoWait を指定して実行することをお勧めします。詳細についてはペアの操作の流れの説明を参照してください。

実行権限

ストレージ管理者（リモートバックアップ管理）

リクエストライン

```
POST <ベース URL > /v1/objects/remote-mirror-copygroups/<オブジェクト ID > /actions/split/invoke
```

リクエストメッセージ

オブジェクト ID

リモートコピーグループの情報取得で取得した remoteMirrorCopyGroupId の値を指定します。次のように属性値を連結した形式でも指定できます。

```
<remoteStorageDeviceId > , <copyGroupName > , <localDeviceGroupName > ,  
<remoteDeviceGroupName >
```

属性	型	説明
remoteStorageDeviceId	string	(必須) リモートストレージシステムのストレージデバイス ID
copyGroupName	string	(必須) コピーグループ名 1~31 文字で指定します。大文字と小文字を区別します。
localDeviceGroupName	string	(必須) ローカルストレージシステム側のデバイスグループ名 1~31 文字で指定します。大文字と小文字を区別します。
remoteDeviceGroupName	string	(必須) リモートストレージシステム側のデバイスグループ名 1~31 文字で指定します。大文字と小文字を区別します。

クエリパラメータ

なし。

ボディ

分割だけをする場合のコード例を次に示します。

```
{  
  "parameters": {  
    "replicationType": "TC"  
  }  
}
```

S-VOL を指定して分割したあと、S-VOL のペア状態を SSWS へ強制的に変更する場合のコード例を次に示します。

```
{  
  "parameters": {  
    "replicationType": "UR",  
    "svolOperationMode": "SSWS"  
  }  
}
```

TrueCopy の場合で、分割したあと、P-VOL への書き込みを不可にするときのコード例を次に示します。

```
{  
  "parameters": {  
    "replicationType": "TC",  
    "doPvolWriteProtect": true  
  }  
}
```

Universal Replicator の場合で、分割したあと、ジャーナルボリュームを強制的に停止するときのコード例を次に示します。

```
{
  "parameters": {
    "replicationType": "UR",
    "doDataSuspend": true
  }
}
```

属性	型	説明
replicationType	string	(必須) ペア種別を指定します。 <ul style="list-style-type: none"> TC : TrueCopy UR : Universal Replicator
svolAccessMode	string	(任意) ペアを分割したあとの S-VOL へのアクセスモードを指定します。 <ul style="list-style-type: none"> r : Read だけ rw : Read および Write 省略した場合、r が設定されたと見なされます。 この属性を指定する場合は svolOperationMode 属性の指定はできません。 TC の場合は、doPvolWriteProtect 属性に true を指定できません。 UR の場合は、doDataSuspend 属性に true を指定できません。
svolOperationMode	string	(任意) 正サイトのストレージシステムで障害が発生した場合などに、S-VOL のペアの状態を強制的に変更します。副サイトのストレージシステムからリクエストを発行してください。 <ul style="list-style-type: none"> SSWS : SSWS モードにする PSUS : PSUS (PSUE、SSUS) モードにする この属性を指定する場合は svolAccessMode 属性を指定できません。 TC の場合は、doPvolWriteProtect 属性に true を指定できません。 UR の場合は、doDataSuspend 属性に true を指定できません。
doPvolWriteProtect	boolean	(任意) TC の場合、P-VOL への書き込みを強制的に不可にします。 <ul style="list-style-type: none"> true : P-VOL を書き込み不可にする false : P-VOL を書き込み不可にしない 省略した場合、false が設定されたと見なされます。 この属性に true を指定する場合は、svolAccessMode 属性および svolOperationMode 属性を指定できません。
doDataSuspend	boolean	(任意) UR の場合、ジャーナルの利用アクセス量が多くなったときに、ジャーナルの操作を強制的に停止します。 <ul style="list-style-type: none"> true : ジャーナルの操作を強制的に停止する S-VOL 側のグループにデータをコピーしないで、マスタジャーナルボリュームとリストアジャーナルボリュームのデータを消去します。 false : ジャーナルの操作を強制的に停止しない 省略した場合、false が設定されたと見なされます。 この属性に true を指定する場合は、svolOperationMode 属性を指定できません。svolAccessMode 属性は rw だけ指定できます。

レスポンスメッセージ

ボディ

ジョブオブジェクトを返します。affectedResources 以外の属性については、ジョブオブジェクトの説明を参照してください。

属性	説明
affectedResources	分割した TrueCopy ペアまたは Universal Replicator ペアのコピーグループの URL

Action テンプレート

```
GET <ベース URL >/v1/objects/remote-mirror-copygroups/<オブジェクト ID >/actions/split
```

この Action テンプレートでは、オブジェクト ID で指定されたコピーグループのペア種別と、ローカルストレージシステムにあるコピーグループ内のボリュームが P-VOL か S-VOL かによって、指定できる属性だけを返します。

ステータスコード

この操作のリクエストに対するステータスコードの意味を次に示します。そのほかのステータスコードについては、HTTP ステータスコードの説明を参照してください。

ステータスコード	メッセージ	説明
412	Precondition Failed	指定したコピーグループのペアの操作ができないことを示します。

コード例

Action テンプレートを取得する場合

P-VOL 側のストレージシステムを指定するとき

```
curl -v -H "Accept: application/json" -H "Remote-Authorization:Session 10399a1fffce3489b9c3a823017462396" -H "Authorization:Session d7b673af189048468c5af9bcf3bbbbb6f" -X GET https://192.0.2.100/ConfigurationManager/v1/objects/remote-mirror-copygroups/886000123789,remoteCopyGroup,remoteCopyGroupP_,remoteCopyGroupS_/actions/split
```

S-VOL 側のストレージシステムを指定するとき

```
curl -v -H "Accept: application/json" -H "Remote-Authorization:Session 10399a1fffce3489b9c3a823017462396" -H "Authorization:Session d7b673af189048468c5af9bcf3bbbbb6f" -X GET https://192.0.2.100/ConfigurationManager/v1/objects/remote-mirror-copygroups/886000123456,remoteCopyGroup,remoteCopyGroupS_,remoteCopyGroupP_/actions/split
```

Action テンプレートを取得してリクエストを実行する場合

P-VOL 側のストレージシステムを指定するとき

```
curl -v -H "Accept: application/json" -H "Remote-Authorization:Session 10399a1fffce3489b9c3a823017462396" -H "Content-Type: application/json" -H "Authorization:Session d7b673af189048468c5af9bcf3bbbbb6f" -X POST --data-
```

```
binary @./InputParameters.json https://192.0.2.100/
ConfigurationManager/v1/objects/remote-mirror-copygroups/
886000123789,remoteCopyGroup,remoteCopyGroupP_,remoteCopyGroupS_/actions/
split/invoke
```

S-VOL 側のストレージシステムを指定するとき

```
curl -v -H "Accept: application/json" -H "Remote-Authorization:Session
10399a1ffce3489b9c3a823017462396" -H "Content-Type: application/json" -H
"Authorization:Session d7b673af189048468c5af9bcf3bbbb6f" -X POST --data-
binary @./InputParameters.json https://192.0.2.100/
ConfigurationManager/v1/objects/remote-mirror-copygroups/
886000123456,remoteCopyGroup,remoteCopyGroupS_,remoteCopyGroupP_/actions/
split/invoke
```

関連概念

- [11.2 TrueCopy ペア／Universal Replicator ペアの操作の流れ](#)

関連参照

- [1.10 HTTP ステータスコード](#)
- [1.16 ジョブオブジェクト](#)
- [1.19 Action テンプレートオブジェクト](#)
- [11.5 リモートコピーグループの一覧を取得する](#)

11.12 TrueCopy ペア／Universal Replicator ペアを分割する

指定した TrueCopy ペアまたは Universal Replicator ペアを分割します。ペアを分割するとプライマリボリュームからセカンダリボリュームへのデータのコピーを中断します。同一のコピーグループやコピーグループ内のペアに対して、同時にほかの処理を行わないでください。



ヒント

この API は、リクエストヘッダに `Job-Mode-Wait-Configuration-Change:NoWait` を指定して実行することをお勧めします。詳細についてはペアの操作の流れの説明を参照してください。

実行権限

ストレージ管理者（リモートバックアップ管理）

リクエストライン

```
POST <ベース URL >/v1/objects/remote-mirror-copypairs/<オブジェクト ID >/
actions/split/invoke
```

リクエストメッセージ

オブジェクト ID

リモートコピーペアの情報取得で取得した `remoteMirrorCopyPairId` の値を指定します。次のように属性値を連結した形式でも指定できます。

```
<remoteStorageDeviceId >,<copyGroupName >,<localDeviceGroupName >,<
remoteDeviceGroupName >,<copyPairName >
```

属性	型	説明
remoteStorageDeviceId	string	(必須) リモートストレージシステムのストレージデバイス ID
copyGroupName	string	(必須) コピーグループ名 1~31 文字で指定します。大文字と小文字を区別します。
localDeviceGroupName	string	(必須) ローカルストレージシステム側のデバイスグループ名 1~31 文字で指定します。大文字と小文字を区別します。
remoteDeviceGroupName	string	(必須) リモートストレージシステム側のデバイスグループ名 1~31 文字で指定します。大文字と小文字を区別します。
copyPairName	string	(必須) コピーペア名 1~31 文字で指定します。大文字と小文字を区別します。

クエリパラメータ

なし。

ボディ

分割だけをする場合のコード例を次に示します。

```
{
  "parameters": {
    "replicationType": "UR"
  }
}
```

分割したあと、S-VOL への書き込みを可能にする場合のコード例を次に示します。

```
{
  "parameters": {
    "replicationType": "TC",
    "svolAccessMode": "rw"
  }
}
```

S-VOL を指定して分割したあと、S-VOL のペア状態を強制的に変更する場合のコード例を次に示します。

```
{
  "parameters": {
    "replicationType": "TC",
    "svolOperationMode": "PSUS"
  }
}
```

属性	型	説明
replicationType	string	(必須) ペア種別を指定します。 <ul style="list-style-type: none"> TC : TrueCopy UR : Universal Replicator
svolAccessMode	string	(任意) ペアを分割したあとの S-VOL へのアクセスモードを指定します。 <ul style="list-style-type: none"> r : Read だけ rw : Read および Write 省略した場合、r が設定されたと見なされます。 この属性を指定する場合は svolOperationMode 属性を指定できません。

属性	型	説明
		TC の場合は、doPvolWriteProtect 属性に true を指定できません。 UR の場合は、doDataSuspend 属性に true を指定できません。
svolOperationMode	string	(任意) 正サイトのストレージシステムで障害が発生した場合などに、S-VOL のペアの状態を強制的に変更します。副サイトのストレージシステムからリクエストを発行してください。 <ul style="list-style-type: none"> SSWS : SSWS モードにする PSUS : PSUS (PSUE、SSUS) モードにする この属性を指定する場合は svolAccessMode 属性を指定できません。 TC の場合は、doPvolWriteProtect 属性に true を指定できません。 UR の場合は、doDataSuspend 属性に true を指定できません。
doPvolWriteProtect	boolean	(任意) TC の場合に、P-VOL への書き込みを強制的に不可にします。 <ul style="list-style-type: none"> true : P-VOL を書き込み不可にする false : P-VOL を書き込み不可にしない 省略した場合、false が設定されたと見なされます。 この属性に true を指定する場合は、svolAccessMode 属性および svolOperationMode 属性を指定できません。
doDataSuspend	boolean	(任意) UR の場合に、ジャーナルの利用アクセス量が多くなったときに、ジャーナルの操作を強制的に停止します。 <ul style="list-style-type: none"> true : ジャーナルの操作を強制的に停止する S-VOL にデータをコピーしないで、マスタジャーナルボリュームとリストアジャーナルボリュームのデータを消去します。 false : ジャーナルの操作を強制的に停止しない 省略した場合、false が設定されたと見なされます。 この属性に true を指定する場合は、svolOperationMode 属性を指定できません。svolAccessMode 属性は rw だけ指定できます。

レスポンスメッセージ

ボディ

ジョブオブジェクトを返します。affectedResources 以外の属性については、ジョブオブジェクトの説明を参照してください。

属性	説明
affectedResources	分割した TrueCopy ペアまたは Universal Replicator ペアの URL

Action テンプレート

```
GET <ベース URL >/v1/objects/remote-mirror-coppairs/<オブジェクト ID >/actions/split
```

この Action テンプレートでは、オブジェクト ID で指定されたペアのペア種別と、ローカルストレージシステムにあるボリュームが P-VOL か S-VOL かによって、指定できる属性だけを返します。

ステータスコード

この操作のリクエストに対するステータスコードの意味を次に示します。そのほかのステータスコードについては、HTTP ステータスコードの説明を参照してください。

ステータスコード	メッセージ	説明
412	Precondition Failed	指定したペアの操作ができないことを示します。

コード例

Action テンプレートを取得する場合

P-VOL 側のストレージシステムを指定するとき

```
curl -v -H "Accept: application/json" -H "Remote-Authorization:Session 10399a1fffce3489b9c3a823017462396" -H "Authorization:Session d7b673af189048468c5af9bcf3bbbbb6f" -X GET https://192.0.2.100/ConfigurationManager/v1/objects/remote-mirror-coppairs/886000123789,remoteCopyGroup,remoteCopyGroupP_,remoteCopyGroupS_,pair1/actions/split
```

S-VOL 側のストレージシステムを指定するとき

```
curl -v -H "Accept: application/json" -H "Remote-Authorization:Session 10399a1fffce3489b9c3a823017462396" -H "Authorization:Session d7b673af189048468c5af9bcf3bbbbb6f" -X GET https://192.0.2.100/ConfigurationManager/v1/objects/remote-mirror-coppairs/886000123456,remoteCopyGroup,remoteCopyGroupS_,remoteCopyGroupP_,pair1/actions/split
```

Action テンプレートを取得してリクエストを実行する場合

P-VOL 側のストレージシステムを指定するとき

```
curl -v -H "Accept: application/json" -H "Remote-Authorization:Session 10399a1fffce3489b9c3a823017462396" -H "Content-Type: application/json" -H "Authorization:Session d7b673af189048468c5af9bcf3bbbbb6f" -X POST --data-binary @./InputParameters.json https://192.0.2.100/ConfigurationManager/v1/objects/remote-mirror-coppairs/886000123789,remoteCopyGroup,remoteCopyGroupP_,remoteCopyGroupS_,pair1/actions/split/invoke
```

S-VOL 側のストレージシステムを指定するとき

```
curl -v -H "Accept: application/json" -H "Remote-Authorization:Session 10399a1fffce3489b9c3a823017462396" -H "Content-Type: application/json" -H "Authorization:Session d7b673af189048468c5af9bcf3bbbbb6f" -X POST --data-binary @./InputParameters.json https://192.0.2.100/ConfigurationManager/v1/objects/remote-mirror-coppairs/886000123456,remoteCopyGroup,remoteCopyGroupS_,remoteCopyGroupP_,pair1/actions/split/invoke
```

関連概念

- [11.2 TrueCopy ペア / Universal Replicator ペアの操作の流れ](#)

関連参照

- [1.10 HTTP ステータスコード](#)
- [1.16 ジョブオブジェクト](#)
- [1.19 Action テンプレートオブジェクト](#)
- [11.7 特定のリモートコピーペアの情報を取得する](#)

11.13 コピーグループ単位で TrueCopy ペア / Universal Replicator ペアを再同期する

指定したコピーグループ単位で TrueCopy ペアまたは Universal Replicator ペアを再同期します。ペアを再同期すると、コピーグループ単位で、分割したあとの差分データをプライマリボリュームからセカンダリボリュームへコピーして、再度データを一致させます。同一のコピーグループやコピーグループ内のペアに対して、ほかの処理を同時に行わないでください。



ヒント

この API は、リクエストヘッダに `Job-Mode-Wait-Configuration-Change:NoWait` を指定して実行することをお勧めします。詳細についてはペアの操作の流れの説明を参照してください。



メモ

ストレージシステムがどちらか一方でも VSP E シリーズ、VSP G150、G350、G370、G700、G900、VSP F350、F370、F700、F900 の場合で、かつ TrueCopy ペアを再同期するとき、同時にペアをコンシステンシーグループに新規に登録する操作は、対象のコピーグループ内のペア数が 1,000 以下のときだけ実行できます。ペアの数が 1,000 を超える場合は、コピーグループ内のペアをいったんすべて削除したあと、ペアを再作成するときにコンシステンシーグループに登録してください。または、ペアを削除してペアの数を 1,000 以下にしてから再同期したあとに、削除した分のペアを作成するときにコンシステンシーグループに登録してください。

実行権限

ストレージ管理者（リモートバックアップ管理）

リクエストライン

```
POST <ベース URL >/v1/objects/remote-mirror-copygroups/<オブジェクト ID >/actions/resync/invoke
```

リクエストメッセージ

オブジェクト ID

リモートコピーグループの情報取得で取得した `remoteMirrorCopyGroupId` の値を指定します。次のように属性値を連結した形式でも指定できます。

```
<remoteStorageDeviceId > , <copyGroupName > , <localDeviceGroupName > ,  
<remoteDeviceGroupName >
```

属性	型	説明
<code>remoteStorageDeviceId</code>	string	(必須) リモートストレージシステムのストレージデバイス ID
<code>copyGroupName</code>	string	(必須) コピーグループ名 1~31 文字で指定します。大文字と小文字を区別します。
<code>localDeviceGroupName</code>	string	(必須) ローカルストレージシステム側のデバイスグループ名 1~31 文字で指定します。大文字と小文字を区別します。
<code>remoteDeviceGroupName</code>	string	(必須) リモートストレージシステム側のデバイスグループ名 1~31 文字で指定します。大文字と小文字を区別します。

クエリパラメータ

なし。

ボディ

再同期だけをする場合のコード例を次に示します。

```
{
  "parameters": {
    "replicationType": "TC"
  }
}
```

フェイルバック対象のコピーグループの MU (ミラーユニット) 番号を指定して再同期をする場合のコード例を次に示します。

```
{
  "parameters": {
    "replicationType": "UR",
    "doFailback": true,
    "failbackMuNumber": 1
  }
}
```

P-VOL を指定して、P-VOL と S-VOL を入れ替えて再同期する場合のコード例を次に示します。

```
{
  "parameters": {
    "replicationType": "UR",
    "doSwapPvol": true
  }
}
```

TrueCopy の場合で、指定したコピーグループを新たにコンシステンシーグループにして再同期するときのコード例を次に示します。

```
{
  "parameters": {
    "replicationType": "TC",
    "fenceLevel": "STATUS",
    "isConsistencyGroup": true,
    "consistencyGroupId": 123
  }
}
```

属性	型	説明
replicationType	string	(必須) ペア種別を指定します。 <ul style="list-style-type: none">TC : TrueCopyUR : Universal Replicator
doFailback	boolean	(任意) 3DC カスケード構成で障害が発生した場合に、フェイルバックを行うかどうか指定します。 <ul style="list-style-type: none">true : フェイルバックを行うfalse : フェイルバックを行わない 省略した場合、false が設定されたと見なされます。この属性が true の場合は、doSwapSvol 属性と doSwapPvol 属性に true を指定できません。TC の場合は、fenceLevel 属性も指定できません。
failbackMuNumber	int	(任意) フェイルバックを行う対象の MU (ミラーユニット) 番号を指定します。doFailback 属性が true の場合だけ指定できます。

属性	型	説明
doSwapSvol	boolean	<p>(任意) S-VOL を指定してペアが分割されている場合に、ペアの再同期の方法を指定します。副サイトのストレージシステムからリクエストを発行してください。</p> <ul style="list-style-type: none"> • true : S-VOL を指定して再同期する (スワップリシンク) P-VOL と S-VOL を入れ替えます。新しい P-VOL のデータを S-VOL へコピーして、ペアを再同期します。 • false : P-VOL を指定して再同期する P-VOL のデータを S-VOL へコピーして、ペアを再同期します。 <p>省略した場合、false が設定されたと見なされます。 この属性が true の場合は、doSwapPvol 属性と doFailback 属性に true を指定できません。TC の場合は、fenceLevel 属性も指定できません。</p>
doSwapPvol	boolean	<p>(任意) P-VOL を指定してペアが分割されている場合に、ペアの再同期の方法を指定します。正サイトのストレージシステムからリクエストを発行してください。</p> <ul style="list-style-type: none"> • true : P-VOL を指定して再同期する (スワップリシンク) P-VOL と S-VOL を入れ替えます。新しい P-VOL のデータを S-VOL へコピーして、ペアを再同期します。 • false : P-VOL を指定して再同期する P-VOL のデータを S-VOL へコピーして、ペアを再同期します。 <p>省略した場合、false が設定されたと見なされます。 この属性が true の場合は、doSwapSvol 属性と doFailback 属性に true を指定できません。TC の場合は、fenceLevel 属性も指定できません。</p>
isConsistencyGroup	boolean	<p>(任意) TC の場合に、コンシステンシーグループの登録状態に応じて次のように指定します。</p> <ul style="list-style-type: none"> • コンシステンシーグループに未登録の場合 <ul style="list-style-type: none"> ◦ true : コンシステンシーグループに新規に登録する※ ◦ false : コンシステンシーグループに未登録のままにする • コンシステンシーグループに登録済みの場合 <ul style="list-style-type: none"> ◦ true : コンシステンシーグループに登録済みのままにする ◦ false : コンシステンシーグループの登録を取り消して未登録にする <p>省略した場合、false が設定されたと見なされます。コンシステンシーグループに登録済みの状態を保持する場合は、この属性に true を指定してください。コンシステンシーグループの登録を取り消す場合は、この属性に false を指定し、同時に fenceLevel 属性を指定してください。</p> <p>コンシステンシーグループの登録状態は、コピーグループ内で統一してください。同じコピーグループ内にコンシステンシーグループに登録されているペアと登録されていないペアが混在すると、コンシステンシーグループ単位でペアを正しく操作できません。</p> <p>この属性に true を指定する場合は、fenceLevel 属性も必ず指定してください。</p>
consistencyGroupId	int	<p>(任意) TC の場合、コンシステンシーグループ ID を 0~255 の 10 進数で指定します。</p> <p>指定したコピーグループをコンシステンシーグループに新規に登録する場合に使用します。</p>

属性	型	説明
		指定したコピーグループがコンシステンシーグループに登録済みの場合は、指定できません。 この属性を指定する場合は、isConsistencyGroup 属性に必ず true を指定します。
fenceLevel	string	(任意) TC の場合、フェンスレベルを指定します。 <ul style="list-style-type: none"> DATA : S-VOL データ STATUS : S-VOL 状態 NEVER : なし isConsistencyGroup 属性に true を指定する場合、または isConsistencyGroup 属性に false を指定して登録を取り消す場合、この属性は必ず指定します。その場合に、フェンスレベルに変更がないときは、既存のフェンスレベルの値を指定してください。フェンスレベルを変更する場合は、変更したあとの値を指定してください。 この属性を指定する場合は、doFailback 属性、doSwapSvol 属性、doSwapPvol 属性に true を指定できません。
copyPace	int	(任意) TC の場合、コピーをするときのトラックサイズを 1~15 の 10 進数で指定します。数値が大きいくほどコピーをする速度が上がります。

注※ ストレージシステムがどちらか一方でも VSP E シリーズ、VSP G150、G350、G370、G700、G900、VSP F350、F370、F700、F900 の場合は、コピーグループ内のペア数が 1,000 以下の場合だけ指定できます。

レスポンスメッセージ

ボディ

ジョブオブジェクトを返します。affectedResources 以外の属性については、ジョブオブジェクトの説明を参照してください。

属性	説明
affectedResources	再同期した TrueCopy ペアまたは Universal Replicator ペアのコピーグループの URL

Action テンプレート

```
GET <ベース URL >/v1/objects/remote-mirror-copygroups/<オブジェクト ID >/actions/resync
```

この Action テンプレートでは、オブジェクト ID で指定されたコピーグループのペア種別と、ローカルストレージシステムにあるコピーグループ内のボリュームが P-VOL か S-VOL かによって、指定ができる属性だけを返します。

ステータスコード

この操作のリクエストに対するステータスコードの意味を次に示します。そのほかのステータスコードについては、HTTP ステータスコードの説明を参照してください。

ステータスコード	メッセージ	説明
412	Precondition Failed	指定したコピーグループのペアの操作ができないことを示します。

コード例

Action テンプレートを取得する場合

P-VOL 側のストレージシステムを指定するとき

```
curl -v -H "Accept: application/json" -H "Remote-Authorization:Session 10399a1fffce3489b9c3a823017462396" -H "Authorization:Session d7b673af189048468c5af9bcf3bbbbb6f" -X GET https://192.0.2.100/ConfigurationManager/v1/objects/remote-mirror-copygroups/886000123789,remoteCopyGroup,remoteCopyGroupP_,remoteCopyGroupS_/actions/resync
```

S-VOL 側のストレージシステムを指定するとき

```
curl -v -H "Accept: application/json" -H "Remote-Authorization:Session 10399a1fffce3489b9c3a823017462396" -H "Authorization:Session d7b673af189048468c5af9bcf3bbbbb6f" -X GET https://192.0.2.100/ConfigurationManager/v1/objects/remote-mirror-copygroups/886000123456,remoteCopyGroup,remoteCopyGroupS_,remoteCopyGroupP_/actions/resync
```

Action テンプレートを取得してリクエストを実行する場合

P-VOL 側のストレージシステムを指定するとき

```
curl -v -H "Accept: application/json" -H "Remote-Authorization:Session 10399a1fffce3489b9c3a823017462396" -H "Content-Type: application/json" -H "Authorization:Session d7b673af189048468c5af9bcf3bbbbb6f" -X POST --data-binary @./InputParameters.json https://192.0.2.100/ConfigurationManager/v1/objects/remote-mirror-copygroups/886000123789,remoteCopyGroup,remoteCopyGroupP_,remoteCopyGroupS_/actions/resync/invoke
```

S-VOL 側のストレージシステムを指定するとき

```
curl -v -H "Accept: application/json" -H "Remote-Authorization:Session 10399a1fffce3489b9c3a823017462396" -H "Content-Type: application/json" -H "Authorization:Session d7b673af189048468c5af9bcf3bbbbb6f" -X POST --data-binary @./InputParameters.json https://192.0.2.100/ConfigurationManager/v1/objects/remote-mirror-copygroups/886000123456,remoteCopyGroup,remoteCopyGroupS_,remoteCopyGroupP_/actions/resync/invoke
```

関連概念

- [11.2 TrueCopy ペア／Universal Replicator ペアの操作の流れ](#)

関連参照

- [1.10 HTTP ステータスコード](#)
- [1.16 ジョブオブジェクト](#)
- [1.19 Action テンプレートオブジェクト](#)
- [11.5 リモートコピーグループの一覧を取得する](#)

11.14 TrueCopy ペア／Universal Replicator ペアを再同期する

指定した TrueCopy ペアまたは Universal Replicator ペアを再同期します。ペアを再同期すると、分割したあとの差分データをプライマリボリュームからセカンダリボリュームへコピーして、再度データを一致させます。同一のコピーグループやコピーグループ内のペアに対して、ほかの処理を同時に行わないでください。



ヒント

この API は、リクエストヘッダに `Job-Mode-Wait-Configuration-Change:NoWait` を指定して実行することをお勧めします。詳細についてはペアの操作の流れの説明を参照してください。



メモ

ストレージシステムがどちらか一方でも VSP E シリーズ、VSP G150、G350、G370、G700、G900、VSP F350、F370、F700、F900 の場合で、かつ TrueCopy ペアを再同期するとき、同時にペアをコンシステンシーグループに新規に登録する操作は、対象のコピーグループ内のペア数が 1,000 以下のときだけ実行できます。ペアの数が 1,000 を超える場合は、コピーグループ内のペアをいったんすべて削除したあと、ペアを再作成するときにコンシステンシーグループに登録してください。または、ペアを削除してペアの数を 1,000 以下にしてから再同期したあとに、削除した分のペアを作成するときにコンシステンシーグループに登録してください。

実行権限

ストレージ管理者（リモートバックアップ管理）

リクエストライン

```
POST <ベース URL >/v1/objects/remote-mirror-copypairs/<オブジェクト ID >/actions/resync/invoke
```

リクエストメッセージ

オブジェクト ID

リモートコピーペアの情報取得で取得した `remoteMirrorCopyPairId` の値を指定します。次のように属性値を連結した形式でも指定できます。

```
<remoteStorageDeviceId >,<copyGroupName >,<localDeviceGroupName >,<remoteDeviceGroupName >,<copyPairName >
```

属性	型	説明
<code>remoteStorageDeviceId</code>	string	(必須) リモートストレージシステムのストレージデバイス ID
<code>copyGroupName</code>	string	(必須) コピーグループ名 1~31 文字で指定します。大文字と小文字を区別します。
<code>localDeviceGroupName</code>	string	(必須) ローカルストレージシステム側のデバイスグループ名 1~31 文字で指定します。大文字と小文字を区別します。
<code>remoteDeviceGroupName</code>	string	(必須) リモートストレージシステム側のデバイスグループ名 1~31 文字で指定します。大文字と小文字を区別します。
<code>copyPairName</code>	string	(必須) コピーペア名 1~31 文字で指定します。大文字と小文字を区別します。

クエリパラメータ

なし。

ボディ

再同期だけをする場合のコード例を次に示します。

```
{
  "parameters": {
    "replicationType": "UR"
  }
}
```

フェイルバック対象のペアの MU（ミラーユニット）番号を指定して再同期をする場合のコード例を次に示します。

```
{
  "parameters": {
    "replicationType": "TC",
    "doFailback": true,
    "failbackMuNumber": 1
  }
}
```

S-VOL を指定して、P-VOL と S-VOL を入れ替えて再同期する場合のコード例を次に示します。

```
{
  "parameters": {
    "replicationType": "TC",
    "doSwapSvol": true
  }
}
```

属性	型	説明
replicationType	string	(必須) ペア種別を指定します。 <ul style="list-style-type: none"> TC : TrueCopy UR : Universal Replicator
doFailback	boolean	(任意) 3DC カスケード構成で障害が発生した場合に、フェイルバックを行うかどうか指定します。 <ul style="list-style-type: none"> true : フェイルバックを行う false : フェイルバックを行わない 省略した場合、false が設定されたと思なされます。 この属性が true の場合は、doSwapSvol 属性と doSwapPvol 属性に true を指定できません。TC の場合は、fenceLevel 属性も指定できません。
failbackMuNumber	int	(任意) フェイルバックを行う対象の MU（ミラーユニット）番号を指定します。 doFailback 属性が true の場合だけ指定できます。
doSwapSvol	boolean	(任意) S-VOL を指定してペアが分割されている場合に、ペアの再同期の方法を指定します。副サイトのストレージシステムからリクエストを発行してください。 <ul style="list-style-type: none"> true : S-VOL を指定して再同期する（スワップリシンク） P-VOL と S-VOL を入れ替えます。新しい P-VOL のデータを S-VOL へコピーして、ペアを再同期します。 false : P-VOL を指定して再同期する P-VOL のデータを S-VOL へコピーして、ペアを再同期します。 省略した場合、false が設定されたと思なされます。 この属性が true の場合は、doSwapPvol 属性と doFailback 属性に true を指定できません。TC の場合は、fenceLevel 属性も指定できません。
doSwapPvol	boolean	(任意) P-VOL を指定してペアが分割されている場合に、ペアの再同期の方法を指定します。正サイトのストレージシステムからリクエストを発行してください。 <ul style="list-style-type: none"> true : P-VOL を指定して再同期する（スワップリシンク）

属性	型	説明
		<p>P-VOL と S-VOL を入れ替えます。新しい P-VOL のデータを S-VOL へコピーして、ペアを再同期します。</p> <ul style="list-style-type: none"> • false : P-VOL を指定して再同期する P-VOL のデータを S-VOL へコピーして、ペアを再同期します。 <p>省略した場合、false が設定されたと見なされます。 この属性が true の場合は、doSwapSvol 属性と doFailback 属性に true を指定できません。TC の場合は、fenceLevel 属性も指定できません。</p>
isConsistencyGroup	boolean	<p>(任意) TC の場合に、コンシステンシーグループの登録状態に応じて次のように指定します。</p> <ul style="list-style-type: none"> • コンシステンシーグループに未登録の場合 <ul style="list-style-type: none"> ◦ true : コンシステンシーグループに新規に登録する※ ◦ false : コンシステンシーグループに未登録のままにする • コンシステンシーグループに登録済みの場合 <ul style="list-style-type: none"> ◦ true : コンシステンシーグループに登録済みのままにする ◦ false : コンシステンシーグループの登録を取り消して未登録にする <p>省略した場合、false が設定されたと見なされます。コンシステンシーグループに登録済みの状態を保持する場合は、この属性に true を指定してください。コンシステンシーグループの登録を取り消す場合は、この属性に false を指定し、同時に fenceLevel 属性を指定してください。</p> <p>コンシステンシーグループの登録状態は、コピーグループ内で統一してください。同じコピーグループ内にコンシステンシーグループに登録されているペアと登録されていないペアが混在すると、コンシステンシーグループ単位でペアを正しく操作できません。</p> <p>この属性に true を指定する場合は、fenceLevel 属性も必ず指定してください。</p>
consistencyGroupId	int	<p>(任意) TC の場合、コンシステンシーグループ ID を 0～255 の 10 進数で指定します。</p> <p>指定したペアをコンシステンシーグループに新規に登録する場合に使用します。</p> <p>指定したペアがコンシステンシーグループに登録済みの場合は、指定できません。</p> <p>コンシステンシーグループ ID は、コピーグループ内で統一してください。同じコピーグループ内にコンシステンシーグループ ID が異なるペアが混在すると、コンシステンシーグループ単位でペアを正しく操作できません。</p> <p>この属性を指定する場合は、isConsistencyGroup 属性に必ず true を指定します。</p>
fenceLevel	string	<p>(任意) TC の場合、フェンスレベルを指定します。</p> <ul style="list-style-type: none"> • DATA : S-VOL データ • STATUS : S-VOL 状態 • NEVER : なし <p>isConsistencyGroup 属性に true を指定する場合、または isConsistencyGroup 属性に false を指定して登録を取り消す場合、この属性は必ず指定します。その場合に、フェンスレベルに変更がないときは、既存のフェンスレベルの値を指定してください。フェンスレベルを変更する場合は、変更したあとの値を指定してください。</p>

属性	型	説明
		この属性を指定する場合は、doFailback 属性、doSwapSvol 属性、doSwapPvol 属性に true を指定できません。
copyPace	int	(任意) TC の場合、コピーをするときのトラックサイズを 1~15 の 10 進数で指定します。数値が大きいくほどコピーをする速度が上がります。

注※ ストレージシステムがどちらか一方でも VSP E シリーズ、VSP G150、G350、G370、G700、G900、VSP F350、F370、F700、F900 の場合は、コピーグループ内のペア数が 1,000 以下の場合だけ指定できます。

レスポンスメッセージ

ボディ

ジョブオブジェクトを返します。affectedResources 以外の属性については、ジョブオブジェクトの説明を参照してください。

属性	説明
affectedResources	再同期した TrueCopy ペアまたは Universal Replicator ペアの URL

Action テンプレート

```
GET <ベース URL >/v1/objects/remote-mirror-coppairs/<オブジェクト ID >/actions/resync
```

この Action テンプレートでは、オブジェクト ID で指定されたペアのペア種別と、ローカルストレージシステムにあるボリュームが P-VOL か S-VOL かによって、指定できる属性だけを返します。

ステータスコード

この操作のリクエストに対するステータスコードの意味を次に示します。そのほかのステータスコードについては、HTTP ステータスコードの説明を参照してください。

ステータスコード	メッセージ	説明
412	Precondition Failed	指定したペアの操作ができないことを示します。

コード例

Action テンプレートを取得する場合

P-VOL 側のストレージシステムを指定するとき

```
curl -v -H "Accept: application/json" -H "Remote-Authorization:Session 10399a1ffce3489b9c3a823017462396" -H "Authorization:Session d7b673af189048468c5af9bcf3bbbbb6f" -X GET https://192.0.2.100/ConfigurationManager/v1/objects/remote-mirror-coppairs/886000123789,remoteCopyGroup,remoteCopyGroupP_,remoteCopyGroupS_,pair1/actions/resync
```

S-VOL 側のストレージシステムを指定するとき

```
curl -v -H "Accept: application/json" -H "Remote-Authorization:Session 10399a1ffce3489b9c3a823017462396" -H "Authorization:Session d7b673af189048468c5af9bcf3bbbbb6f" -X GET https://192.0.2.100/ConfigurationManager/v1/objects/remote-mirror-coppairs/
```

```
886000123456,remoteCopyGroup,remoteCopyGroupS_,remoteCopyGroupP_,pair1/
actions/resync
```

Action テンプレートを取得してリクエストを実行する場合

P-VOL 側のストレージシステムを指定するとき

```
curl -v -H "Accept: application/json" -H "Remote-Authorization:Session
10399a1fffce3489b9c3a823017462396" -H "Content-Type: application/json" -H
"Authorization:Session d7b673af189048468c5af9bcf3bbbb6f" -X POST --data-
binary @./InputParameters.json https://192.0.2.100/
ConfigurationManager/v1/objects/remote-mirror-copypairs/
886000123789,remoteCopyGroup,remoteCopyGroupP_,remoteCopyGroupS_,pair1/
actions/resync/invoke
```

S-VOL 側のストレージシステムを指定するとき

```
curl -v -H "Accept: application/json" -H "Remote-Authorization:Session
10399a1fffce3489b9c3a823017462396" -H "Content-Type: application/json" -H
"Authorization:Session d7b673af189048468c5af9bcf3bbbb6f" -X POST --data-
binary @./InputParameters.json https://192.0.2.100/
ConfigurationManager/v1/objects/remote-mirror-copypairs/
886000123456,remoteCopyGroup,remoteCopyGroupS_,remoteCopyGroupP_,pair1/
actions/resync/invoke
```

関連概念

- [11.2 TrueCopy ペア／Universal Replicator ペアの操作の流れ](#)

関連参照

- [1.10 HTTP ステータスコード](#)
- [1.16 ジョブオブジェクト](#)
- [1.19 Action テンプレートオブジェクト](#)
- [11.7 特定のリモートコピーペアの情報を取得する](#)

11.15 コピーグループ単位で TrueCopy ペア／Universal Replicator ペアを削除する

指定したコピーグループ単位で TrueCopy ペアまたは Universal Replicator ペアを削除します。ペアを削除すると、デバイスグループも削除されます。ペアの削除は、リソースをロックしてから実行するか、またはほかのユーザがリソースをロックしていないときに実行してください。

実行権限

ストレージ管理者（プロビジョニング）およびストレージ管理者（リモートバックアップ管理）

リクエストライン

```
DELETE <ベース URL >/v1/objects/remote-mirror-copygroups/<オブジェクト ID >
```

リクエストメッセージ

オブジェクト ID

リモートコピーペアの情報取得で取得した `remoteMirrorCopyGroupId` の値を指定します。
次のように属性値を連結した形式でも指定できます。

```
<remoteStorageDeviceId>,<copyGroupName>,<localDeviceGroupName>,<remoteDeviceGroupName>
```

属性	型	説明
<code>remoteStorageDeviceId</code>	string	(必須) リモートストレージシステムのストレージデバイス ID
<code>copyGroupName</code>	string	(必須) コピーグループ名 1~31 文字で指定します。大文字と小文字を区別します。
<code>localDeviceGroupName</code>	string	(必須) ローカルストレージシステム側のデバイスグループ名 1~31 文字で指定します。大文字と小文字を区別します。
<code>remoteDeviceGroupName</code>	string	(必須) リモートストレージシステム側のデバイスグループ名 1~31 文字で指定します。大文字と小文字を区別します。

クエリパラメータ

なし。

ボディ

なし。

レスポンスメッセージ

ボディ

ジョブオブジェクトを返します。 `affectedResources` 以外の属性については、ジョブオブジェクトの説明を参照してください。

属性	説明
<code>affectedResources</code>	削除した TrueCopy ペアまたは Universal Replicator ペアのコピーグループの URL

ステータスコード

この操作のリクエストに対するステータスコードについては、HTTP ステータスコードの説明を参照してください。

コード例

```
curl -v -H "Accept: application/json" -H "Remote-Authorization:Session 10399a1ffce3489b9c3a823017462396" -H "Content-Type: application/json" -H "Authorization:Session d7b673af189048468c5af9bcf3b66b6f" -X DELETE --data-binary @./InputParameters.json https://192.0.2.100/ConfigurationManager/v1/objects/remote-mirror-copygroups/886000123789,remoteCopyGroup,remoteCopyGroupP_,remoteCopyGroupS_
```

関連参照

- [1.10 HTTP ステータスコード](#)
- [1.16 ジョブオブジェクト](#)
- [11.5 リモートコピーグループの一覧を取得する](#)

11.16 TrueCopy ペア / Universal Replicator ペアを削除する

指定した TrueCopy ペアまたは Universal Replicator ペアを削除します。ペアを削除した結果、コピーグループにペアがなくなる場合は、そのコピーグループとデバイスグループも削除されます。ペアの削除は、リソースをロックしてから実行するか、またはほかのユーザがリソースをロックしていないときに実行してください。

実行権限

ストレージ管理者（プロビジョニング）およびストレージ管理者（リモートバックアップ管理）

リクエストライン

```
DELETE <ベース URL >/v1/objects/remote-mirror-copypairs/<オブジェクト ID >
```

リクエストメッセージ

オブジェクト ID

リモートコピーペアの情報取得で取得した remoteMirrorCopyPairId の値を指定します。次のように属性値を連結した形式でも指定できます。

```
<remoteStorageDeviceId >,<copyGroupName >,<localDeviceGroupName >,<remoteDeviceGroupName >,<copyPairName >
```

属性	型	説明
remoteStorageDeviceId	string	(必須) リモートストレージシステムのストレージデバイス ID
copyGroupName	string	(必須) コピーグループ名 1~31 文字で指定します。大文字と小文字を区別します。
localDeviceGroupName	string	(必須) ローカルストレージシステム側のデバイスグループ名 1~31 文字で指定します。大文字と小文字を区別します。
remoteDeviceGroupName	string	(必須) リモートストレージシステム側のデバイスグループ名 1~31 文字で指定します。大文字と小文字を区別します。
copyPairName	string	(必須) コピーペア名 1~31 文字で指定します。大文字と小文字を区別します。

クエリパラメータ

なし。

ボディ

なし。

レスポンスメッセージ

ボディ

ジョブオブジェクトを返します。affectedResources 以外の属性については、ジョブオブジェクトの説明を参照してください。

属性	説明
affectedResources	削除した TrueCopy ペアまたは Universal Replicator ペアの URL

ステータスコード

この操作のリクエストに対するステータスコードについては、HTTP ステータスコードの説明を参照してください。

コード例

```
curl -v -H "Accept: application/json" -H "Remote-Authorization:Session 10399afffce3489b9c3a823017462396" -H "Content-Type: application/json" -H "Authorization:Session d7b673af189048468c5af9bcf3bbbb6f" -X DELETE --data-binary @./InputParameters.json https://192.0.2.100/ConfigurationManager/v1/objects/remote-mirror-copypairs/886000123789,remoteCopyGroup,remoteCopyGroupP_,remoteCopyGroupS_,pair1
```

関連参照

- [1.10 HTTP ステータスコード](#)
- [1.16 ジョブオブジェクト](#)
- [11.6 特定のリモートコピーグループの情報を取得する](#)

11.17 コピーグループ単位で副サイト側のボリュームで業務を引き継ぐ（テイクオーバー）

正サイトで障害が発生した場合に、コピーグループ単位で Universal Replicator ペアのプライマリボリュームとセカンダリボリュームの役割を入れ替え、セカンダリボリュームに書き込みができるようにする（テイクオーバー）ことで、副サイト側で業務を継続できるようにします。この API は、副サイト側のストレージシステムで実行します。



メモ

- カスケード構成ではない Universal Replicator ペアが対象です。
- この API を実行する場合、リクエストヘッダに Remote-Authorization を指定する必要はありません。
- リクエストヘッダに Job-Mode-Wait-Configuration-Change:NoWait を指定する場合は、リクエストボディで mode に forceSplit を指定してください。また、この場合、timeout に指定した値は無視されます。

実行権限

ストレージ管理者（リモートバックアップ管理）

リクエストライン

```
POST <ベース URL >/v1/objects/remote-mirror-copygroups/<オブジェクト ID >/actions/takeover/invoke
```

リクエストメッセージ

オブジェクト ID

リモートコピーグループの情報取得で取得した remoteMirrorCopyGroupId の値を指定します。次のように属性値を連結した形式でも指定できます。

```
<remoteStorageDeviceId > , <copyGroupName > , <localDeviceGroupName > ,  
<remoteDeviceGroupName >
```

属性	型	説明
remoteStorageDeviceId	string	(必須) リモートストレージシステムのストレージデバイス ID この API では、NotSpecified を指定します。
copyGroupName	string	(必須) コピーグループ名 1~31 文字で指定します。大文字と小文字を区別します。
localDeviceGroupName	string	(必須) ローカルストレージシステム側のデバイスグループ名 1~31 文字で指定します。大文字と小文字を区別します。
remoteDeviceGroupName	string	(必須) リモートストレージシステム側のデバイスグループ名 この API では、NotSpecified を指定します。

クエリパラメータ

なし。

ボディ

```
{  
  "parameters": {  
    "mode": "auto"  
  }  
}
```

属性	型	説明
mode	string	(必須) テイクオーバーの実行モード P-VOL と S-VOL を入れ替えたあと、ペアは分割されている状態 (SSWS) になり、書き込み可能になります。その後のペアの状態遷移について、次のどちらかを指定します。 <ul style="list-style-type: none"> forceSplit: ペアが分割されている状態 (SSWS) のままにする auto: ストレージシステムの状態に応じて、可能であればペアを再同期する リクエストヘッダで Job-Mode-Wait-Configuration-Change:NoWait を指定した場合は、forceSplit を指定してください。
timeout	int	(任意) 差分データの同期完了待ちタイムアウト時間 (秒) ジャーナルに差分データがある場合に、S-VOL に差分データを同期する処理のタイムアウト時間を指定します。 1~10000 の値を指定します。 省略した場合、7200 が指定されたと見なされます。 リクエストヘッダで Job-Mode-Wait-Configuration-Change:NoWait を指定した場合、この属性に指定した値は無視されます。 指定した時間内にペアの同期が完了しなかった場合、REST API のジョブは失敗しますが、ストレージシステム側では同期処理と同期完了後の分割処理は継続して実行されます。ペアの同期が完了したかどうかは、対象のペアの情報を取得して確認してください。

レスポンスメッセージ

ボディ

ジョブオブジェクトを返します。affectedResources 以外の属性については、ジョブオブジェクトの説明を参照してください。

属性	説明
affectedResources	入れ替えを実行した Universal Replicator ペアのコピーグループの URL

Action テンプレート

なし。

ステータスコード

この操作のリクエストに対するステータスコードについては、HTTP ステータスコードの説明を参照してください。

コード例

```
curl -v -H "Accept: application/json" -H "Content-type: application/json" -H "Authorization:Session d7b673af189048468c5af9bcf3b6bb6f" -X POST --data-binary @./InputParameters.json https://192.0.2.100/ConfigurationManager/v1/objects/remote-mirror-copygroups/NotSpecified,copyGroup,localDeviceGroup,NotSpecified/actions/takeover/invoke
```

関連概念

- [11.3 Universal Replicator ペアの正サイト障害時のリカバリ操作の流れ](#)

関連参照

- [1.10 HTTP ステータスコード](#)
- [1.16 ジョブオブジェクト](#)
- [11.5 リモートコピーグループの一覧を取得する](#)

11.18 コピーペア単位で副サイト側のボリュームで業務を引き継ぐ (テイクオーバー)

正サイトで障害が発生した場合に、コピーペア単位で Universal Replicator ペアのプライマリボリュームとセカンダリボリュームの役割を入れ替え、セカンダリボリュームに書き込みができるようにする (テイクオーバー) ことで、副サイト側で業務を継続できるようにします。この API は、副サイト側のストレージシステムで実行します。



メモ

- カスケード構成ではない Universal Replicator ペアが対象です。
- この API を実行する場合、リクエストヘッダに Remote-Authorization を指定する必要はありません。
- リクエストヘッダに Job-Mode-Wait-Configuration-Change:NoWait を指定する場合は、リクエストボディで mode に forceSplit を指定してください。また、この場合、timeout に指定した値は無視されます。

実行権限

ストレージ管理者（リモートバックアップ管理）

リクエストライン

```
POST <ベース URL >/v1/objects/remote-mirror-copypairs/<オブジェクト ID >/actions/takeover/invoke
```

リクエストメッセージ

オブジェクト ID

リモートコピーペアの情報取得で取得した `remoteMirrorCopyPairId` の値を指定します。次のように属性値を連結した形式でも指定できます。

```
<remoteStorageDeviceId >,<copyGroupName >,<localDeviceGroupName >,<remoteDeviceGroupName >,<copyPairName >
```

属性	型	説明
<code>remoteStorageDeviceId</code>	string	(必須) リモートストレージシステムのストレージデバイス ID この API では、NotSpecified を指定します。
<code>copyGroupName</code>	string	(必須) コピーグループ名 1~31 文字で指定します。大文字と小文字を区別します。
<code>localDeviceGroupName</code>	string	(必須) ローカルストレージシステム側のデバイスグループ名 1~31 文字で指定します。大文字と小文字を区別します。
<code>remoteDeviceGroupName</code>	string	(必須) リモートストレージシステム側のデバイスグループ名 この API では、NotSpecified を指定します。
<code>copyPairName</code>	string	(必須) コピーペア名 1~31 文字で指定します。大文字と小文字を区別します。

クエリパラメータ

なし。

ボディ

```
{
  "parameters": {
    "mode": "auto"
  }
}
```

属性	型	説明
<code>mode</code>	string	(必須) テイクオーバーの実行モード P-VOL と S-VOL を入れ替えたあと、ペアは分割されている状態 (SSWS) になり、書き込み可能になります。その後のペアの状態遷移について、次のどちらかを指定します。 <ul style="list-style-type: none"><code>forceSplit</code>: ペアが分割されている状態 (SSWS) のままにする<code>auto</code>: ストレージシステムの状態に応じて、可能であればペアを再同期する

属性	型	説明
		リクエストヘッダで Job-Mode-Wait-Configuration-Change:NoWait を指定した場合は、forceSplit を指定してください。
timeout	int	(任意) 差分データの同期完了待ちタイムアウト時間 (秒) ジャーナルに差分データがある場合に、S-VOL に差分データを同期する処理のタイムアウト時間を指定します。 1~10000 の値を指定します。 省略した場合、7200 が指定されたと見なされます。 リクエストヘッダで Job-Mode-Wait-Configuration-Change:NoWait を指定した場合は、この属性に指定した値は無視されます。 指定した時間内にペアの同期が完了しなかった場合、REST API のジョブは失敗しますが、ストレージシステム側では同期処理と同期完了後の分割処理は継続して実行されます。ペアの同期が完了したかどうかは、対象のペアの情報を取得して確認してください。

レスポンスメッセージ

ボディ

ジョブオブジェクトを返します。affectedResources 以外の属性については、ジョブオブジェクトの説明を参照してください。

属性	説明
affectedResources	入れ替えを実行した Universal Replicator ペアの URL

Action テンプレート

なし。

ステータスコード

この操作のリクエストに対するステータスコードについては、HTTP ステータスコードの説明を参照してください。

コード例

```
curl -v -H "Accept: application/json" -H "Content-type: application/json" -H "Authorization:Session d7b673af189048468c5af9bcf3bbbb6f" -X POST --data-binary @./InputParameters.json https://192.0.2.100/ConfigurationManager/v1/objects/remote-mirror-copypairs/NotSpecified,copyGroup,localDeviceGroup,NotSpecified,pair/actions/takeover/invoke
```

関連概念

- [11.3 Universal Replicator ペアの正サイト障害時のリカバリ操作の流れ](#)

関連参照

- [1.10 HTTP ステータスコード](#)
- [1.16 ジョブオブジェクト](#)
- [11.7 特定のリモートコピーペアの情報を取得する](#)

global-active device ペアの管理

この章では、REST API で実行する global-active device ペアの操作について説明します。

- 12.1 global-active device とは
- 12.2 global-active device ペアの操作の流れ
- 12.3 ペアの状態遷移 (global-active device)
- 12.4 リモートコピーグループの一覧を取得する
- 12.5 特定のリモートコピーグループの情報を取得する
- 12.6 global-active device ペアの情報を取得する
- 12.7 特定のリモートコピーペアの情報を取得する
- 12.8 すべてのリモートコピーペアの情報を取得する
- 12.9 global-active device ペアを作成する
- 12.10 コピーグループ単位で global-active device ペアを削除する
- 12.11 global-active device ペアを削除する
- 12.12 コピーグループ単位で global-active device ペアを中断する
- 12.13 global-active device ペアを中断する
- 12.14 コピーグループ単位で global-active device ペアを再同期する
- 12.15 global-active device ペアを再同期する

12.1 global-active device とは

global-active device は、2 台のストレージシステムの間でボリュームを二重化し、ストレージシステムの可用性を向上させます。同一の仮想ストレージマシンにそれぞれのストレージシステムのリソースを登録し、ペアとなるボリュームに同一の仮想 LDEV ID を付与することで、ホストからは 1 台のストレージシステムのボリュームとして扱えます。ホストからの I/O を両方のストレージシステムで受け付けられ、一方のボリュームに書き込まれたデータが自動的にもう一方のボリュームに同期されます。

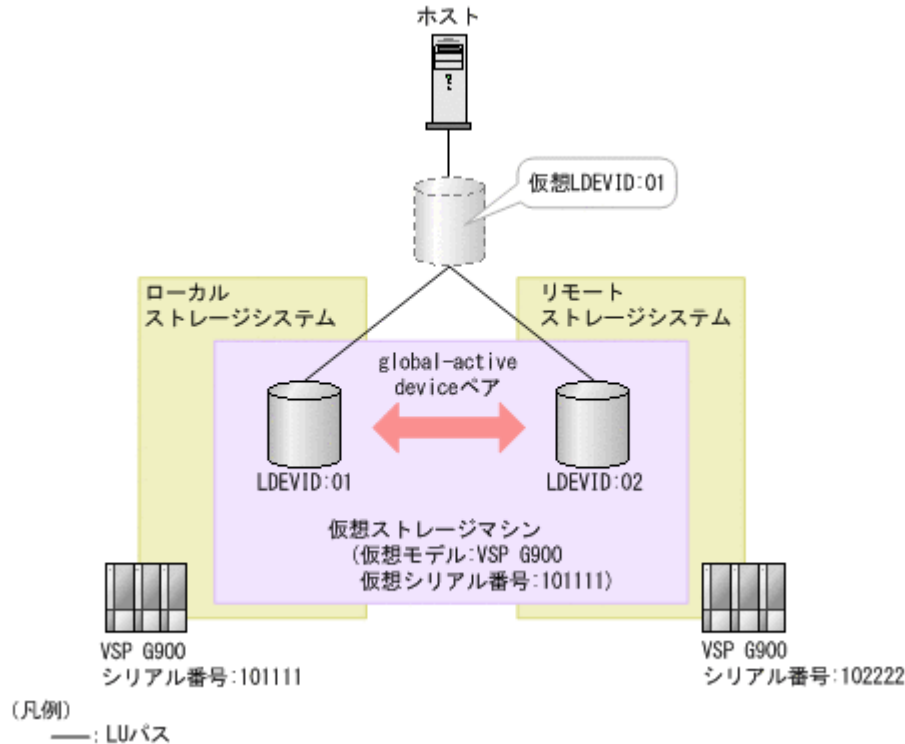

REST API クライアントから API を発行することで、global-active device のペアを作成したり、どちらかのストレージシステムをメンテナンスのために停止する場合にペアを操作したりします。

global-active device のペアを操作するためには、事前に Quorum の設定をする必要があります。Quorum ディスクは、パスやストレージシステムに障害が発生したときに、どちらのストレージシステムでサーバからの I/O を継続するのかを決めるために使われます。

クロスパス構成の global-active device (ファイバチャネル接続) の場合、ボリュームの設定を変更して ALUA の設定を有効にしたり、ALUA のパスの優先度を指定したりできます。

global-active device の詳細については、マニュアル『global-active device ユーザガイド』を参照してください。

関連概念

- [10.1 リモートコピーの環境構築の流れ](#)

関連参照

- [1.20 リソースのロック](#)

12.2 global-active device ペアの操作の流れ

REST API を使用した環境で行う global-active device のペア操作は、通常運用とメンテナンス運用があります。



重要

global-active device のペア操作および情報取得では、リクエストヘッダに Remote-Authorization を指定してください。

通常運用の場合

通常運用での操作の流れを次の図に示します。

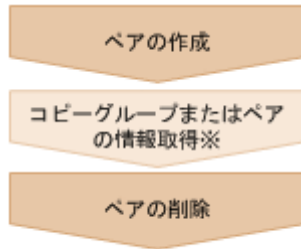

注※ 任意の操作

ペアの作成

ペアを作成して、P-VOL のすべてのデータを S-VOL にコピーします。ペアは二重化状態になります。ペアは新規のコピーグループに作成するか、既存のコピーグループに追加します。コピーグループは、コピーペアを1つにグループ化したものです。P-VOL をグループ化したデバイスグループと、S-VOL をグループ化したデバイスグループから構成されます。

コピーグループまたはペアの情報取得

コピーグループまたはペア単位で、ペアを操作できます。

ペアの削除

あらかじめペアを中断してボリュームのペア状態を解消します。

メンテナンス運用の場合

REST API を使用して、global-active device で使用しているストレージシステムを計画的に停止し、メンテナンス作業を行うことができます。

正サイトのメンテナンスを行う場合の操作の流れを次の図に示します。

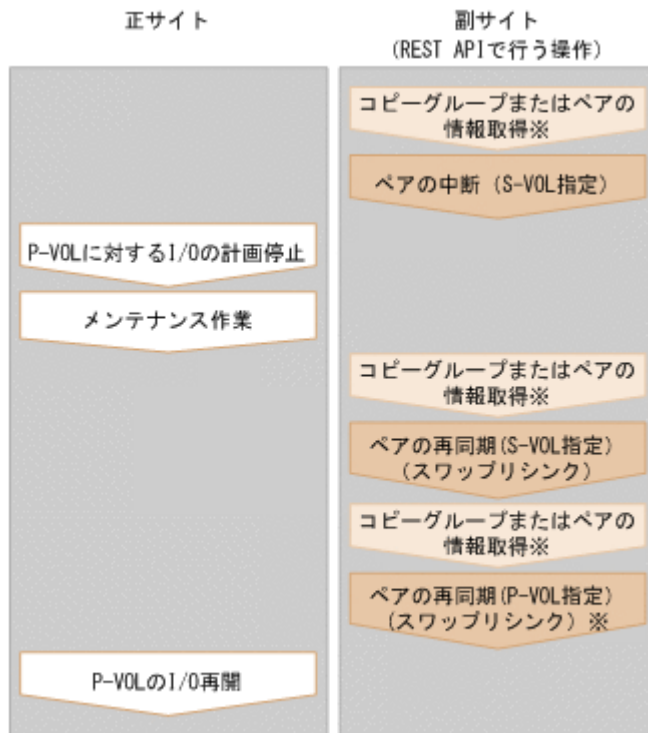

注※ 任意の操作

ペアの中断 (S-VOL 指定)

ペアの二重化を中断します。I/O が副サイトに切り替わります。

P-VOL に対する I/O の計画停止

P-VOL の I/O を停止します。

メンテナンス作業

正サイトにマイクロバージョンアップなどのメンテナンスを行います。

ペアの再同期 (S-VOL 指定) (スワップリシンク)

メンテナンス作業の終了後に、P-VOL 停止中の差分データを再同期します。P-VOL と S-VOL を入れ替え、入れ替わった P-VOL のデータを S-VOL にコピーして、ペアを再同期します。



メモ

再同期は、コピーグループまたはペア単位で操作できます。再同期時にコンシステンシーグループに登録したい場合は、ペア単位ではなくコピーグループ単位でペアを操作してください。

ペアの再同期 (P-VOL 指定) (スワップリシンク)

必要に応じて、入れ替わった P-VOL と S-VOL を再び入れ替えます。

P-VOL の I/O 再開

P-VOL の I/O を再開します。

リクエストヘッダでの Job-Mode-Wait-Configuration-Change の指定について

ペアの作成、ペアの分割、およびペアの再同期では、データコピーに時間がかかるためにジョブのステータスが Completed にならず、複数の非同期処理を同時に実行するとジョブが滞留することがあります。この場合、リクエストヘッダに Job-Mode-Wait-Configuration-

Change:NoWait を指定して実行することで、データコピーが完了するまで待たないでジョブのステータスが Completed になり、次のジョブの実行が開始されます。このとき、ジョブの実行が完了してもデータコピーは継続されます。データのコピーが完了したかどうかは、ジョブのステータスではなく対象のペアの状態を取得して確認してください。ペアの状態については、ペアの状態遷移の説明を参照してください。

関連参照

- [1.8 リクエストヘッダ](#)
- [12.3 ペアの状態遷移 \(global-active device\)](#)

12.3 ペアの状態遷移 (global-active device)

global-active device ペアの操作によって遷移するペアの状態を、次の図に示します。

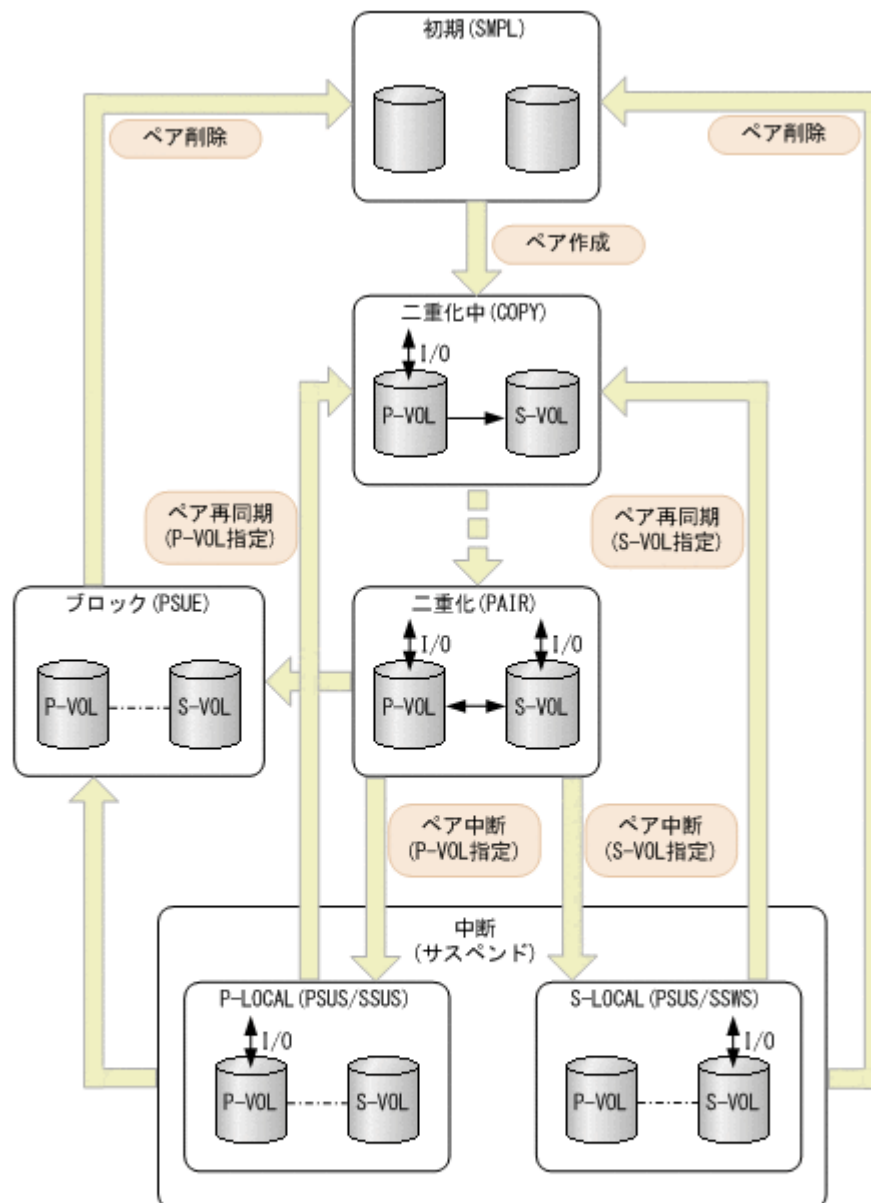

(凡例)
P-VOL : プライマリボリューム
S-VOL : セカンダリボリューム
 : REST APIからのペア操作
 : ペアの状態

global-active device の状態管理

global-active device は、次の状態とモードによって管理されています。

- GAD 状態
global-active device の状態です。ペア状態と I/O モードの組み合わせによって決まります。どこにも表示されません。
- ペアの状態
プライマリボリュームとセカンダリボリュームのペアの状態です。
- I/O モード
プライマリボリュームとセカンダリボリュームの I/O モードです。

GAD 状態を次に示します。

GAD 状態	説明
初期	ペアを作成する前の状態
二重化中	二重化の状態へ遷移中 次のどちらかの状態を示します。 <ul style="list-style-type: none"> • Quorum ディスクの準備中 • P-VOL から S-VOL へのコピー中
二重化	ペアが正常に動作している状態 データが二重化しています。
サスペンド	操作が障害によってペアが中断している状態 P-VOL または S-VOL のどちらかに最新データがあります。ホストからの I/O は、最新データがある方のボリュームにだけ行われます。
ブロック	複数の障害が同時に発生し、P-VOL と S-VOL のどちらもホストからの I/O を受け付けない状態 次のどちらかの状態を示します。 <ul style="list-style-type: none"> • P-VOL と S-VOL の両方に最新データがあります。ペアを強制削除すると、どちらかのボリュームでホストからの I/O を再開できます。ただし、REST API ではペアを強制削除できません。 • ローカルストレージシステムかリモートストレージシステムのどちらかで障害が発生し、もう一方のストレージシステムのボリュームもホストからの I/O を停止しています。

ペアの状態を次に示します。ペア状態は、プライマリボリュームとセカンダリボリュームがそれぞれ持つボリュームの状態です。

ペアの状態	説明
SMPL	ペアの関係が設定されていない状態
COPY	ペア作成中 形成コピーまたは再同期中の状態
PAIR	ペア状態 形成コピーが完了し、データも二重化されています。
PSUS	操作によってペアが中断（サスペンド）している状態（P-VOL 側で表示）
SSUS	操作によってペアが中断（サスペンド）していて、S-VOL の更新が中止されている状態（S-VOL 側で表示）
PSUE	障害によってペアが中断（サスペンド）およびブロックしている状態
SSWS	操作または障害によってペアが中断（サスペンド）していて、P-VOL の更新が中止されている状態（S-VOL 側で表示）

I/O モードを次に示します。I/O モードは、global-active device ペアのプライマリボリュームとセカンダリボリュームがそれぞれ持つ I/O の流れを表しています。

I/O モード	状態	Read 処理	Write 処理
L/M	Mirror (RL)	ローカルストレージシステムのボリュームのデータをホストへ送信	ローカルストレージシステム、リモートストレージシステムの順で、両方のボリュームへデータを書き込む

I/O モード	状態	Read 処理	Write 処理
L/L	Local	ローカルストレージシステムのボリュームのデータをホストへ送信	ローカルストレージシステムのボリュームにだけデータを書き込む
B/B	Block	拒否 (Illegal request を応答)	拒否 (Illegal request を応答)

L は Local、M は Mirror、B は Block を示します。

GAD 状態とペアの状態および I/O モードの関係を次に示します。

GAD 状態	中断の契機	P-VOL		S-VOL		最新データがある ボリューム
		ペアの状態	I/O モード	ペアの状態	I/O モード	
初期	-	SMPL	-	SMPL	-	-
二重化中	-	COPY	L/M	COPY	B/B	P-VOL
二重化	-	PAIR	L/M	PAIR	L/M	P-VOL、S-VOL
サスペンド (P-LOCAL)	ペアの操作	PSUS	L/L	SSUS	B/B	P-VOL
	障害	PSUE	L/L	PSUE	B/B	
				SMPL	-	
×	×					
サスペンド (S-LOCAL)	ペアの操作	PSUS	B/B	SSWS	L/L	S-VOL
	障害	PSUE	B/B	SSWS	L/L	
		SMPL	-			
		×	×			
ブロック	-	PSUE	B/B	PSUE	B/B	P-VOL、S-VOL
				×	×	
		×	×	PSUE	B/B	

(凡例)

- : 該当なし

× : ストレージシステムの障害などで、ペアの状態や I/O モードを確認できない状態



メモ

次の場合、ペアに対する操作を実行すると、レスポンスは成功で返りますが、実際にはリクエストの内容は反映されません。

- PSUS または SSUS 状態のペアに対してペアの中断を実行した場合
- COPY または PAIR 状態のペアに対してペアの再同期を実行した場合

12.4 リモートコピーグループの一覧を取得する

対象のストレージシステム内のリモートコピーペア (TrueCopy/Universal Replicator/global-active device) が登録されているすべてのリモートコピーグループの一覧を取得します。デバイスグループ名やコピーグループ名に半角スペースが含まれている場合などは、コピーグループの情報を取得できません。

実行権限

ストレージ管理者（参照）

リクエストライン

```
GET <ベース URL >/v1/objects/remote-mirror-copygroups
```

リクエストメッセージ

オブジェクト ID

なし。

クエリパラメータ

リモートコピーグループの一覧だけを取得したり、リモートコピーグループの一覧に加えて、リモートコピーペアの詳細な情報を取得したりできます。

- ・ リモートコピーグループの一覧だけを取得する場合

パラメータ	型	フィルタ条件
remoteStorageDeviceId	string	(必須) リモートストレージシステムのストレージデバイス ID リモートストレージシステムの障害時などに、NotSpecifiedを指定すると、ローカルストレージシステム側の情報だけを取得します。このとき、Remote-Authorization ヘッダを指定する必要はありません。このパラメータに NotSpecified を指定した場合、detailInfoType パラメータとは同時に指定できません。

- ・ 詳細情報を追加して取得する場合

パラメータ	型	説明
detailInfoType	string	(任意) 取得する詳細情報のタイプ ・ pair リモートコピーペアの詳細な情報※を追加します。ストレージシステムが VSP 5000 シリーズの場合に指定できます。 最新の情報を取得する場合、事前にストレージシステムの構成情報のキャッシュを更新する API を実行する必要があります。詳細については、「ストレージシステムの構成情報のキャッシュを更新する」の説明を参照してください。 remoteStorageDeviceId パラメータに NotSpecified を指定した場合、このパラメータと同時に指定できません。

注※ リモートストレージシステムが VSP E シリーズ、VSP G150、G350、G370、G700、G900、VSP F350、F370、F700、F900 の場合、リモートストレージシステム側の一部の情報が取得できないことがあります。

それ以外のストレージシステムの場合、リモートストレージシステムのマイクロコードのバージョンが下記の条件を満たすときは、リモートストレージシステム側の一部の情報が取得できないことがあります。

- VSP 5000 シリーズの場合
90-01-42-XX/XX より前

- VSP G1000、VSP G1500 または VSP F1500 の場合
80-06-71-XX/XX より前

ボディ

なし。

レスポンスメッセージ

ボディ

```
{
  "data" : [ {
    "remoteMirrorCopyGroupId" :
    "886000123789,remoteCopyGroup1,remoteCopyGroup1S_,remoteCopyGroup1P_"
  ,
    "copyGroupName" : "remoteCopyGroup1",
    "muNumber" : 0,
    "remoteStorageDeviceId" : "886000123789",
    "localDeviceGroupName" : "remoteCopyGroup1S_",
    "remoteDeviceGroupName" : "remoteCopyGroup1P_"
  }, {
    "remoteMirrorCopyGroupId" :
    "886000123789,remoteCopyGroup2,remoteCopyGroup2P_,remoteCopyGroup2S_"
  ,
    "copyGroupName" : "remoteCopyGroup2",
    "muNumber" : 0,
    "remoteStorageDeviceId" : "886000123789",
    "localDeviceGroupName" : "remoteCopyGroup2P_",
    "remoteDeviceGroupName" : "remoteCopyGroup2S_"
  }, {
    "remoteMirrorCopyGroupId" :
    "886000123789,remoteCopyGroup3,remoteCopyGroup3P_,remoteCopyGroup3S_"
  ,
    "copyGroupName" : "remoteCopyGroup3",
    "muNumber" : 0,
    "remoteStorageDeviceId" : "886000123789",
    "localDeviceGroupName" : "remoteCopyGroup3P_",
    "remoteDeviceGroupName" : "remoteCopyGroup3S_"
  }
  ]
}
```

属性	型	説明
remoteStorageDeviceId	string	リモートストレージシステムのストレージデバイス ID remoteStorageDeviceId に NotSpecified を指定した場合は、NotSpecified が出力されます。
copyGroupName	string	コピーグループ名
localDeviceGroupName	string	ローカルストレージシステム側のデバイスグループ名
remoteDeviceGroupName	string	リモートストレージシステム側のデバイスグループ名 remoteStorageDeviceId に NotSpecified を指定した場合は、NotSpecified が出力されます。
muNumber	int	MU (ミラーユニット) 番号 MU 番号が取得できない場合は出力されません。
remoteMirrorCopyGroupId	string	リモートコピーグループのオブジェクト ID 次の属性をコンマで連結した形式で出力されます。 <ul style="list-style-type: none"> remoteStorageDeviceId copyGroupName localDeviceGroupName

属性	型	説明
		<ul style="list-style-type: none"> remoteDeviceGroupName

クエリパラメータで detailInfoType に pair を指定して実行すると、リモートコピーグループの情報に加えて次の情報も取得されます。

属性	型	説明
copyPairs	object[]	<p>リモートコピーペアの詳細情報が出力されます。情報が取得できない場合、copyPairs オブジェクト配下の属性は出力されません。</p> <ul style="list-style-type: none"> copyGroupName (string) コピーグループ名 copyPairName (string) コピーペア名 replicationType (string) ペア種別 <ul style="list-style-type: none"> TC : TrueCopy UR : Universal Replicator GAD : global-active device ペア状態が SMPL の場合は出力されません。 pvolLdevId (int) P-VOL の LDEV 番号 svolLdevId (int) S-VOL の LDEV 番号 fenceLevel (string) フェンスレベル <ul style="list-style-type: none"> DATA : S-VOL データ STATUS : S-VOL 状態 NEVER : なし ASYNC : 非同期 フェンスレベルが取得できない場合は出力されません。 pvolJournalId (int) P-VOL のジャーナル ID Universal Replicator の場合だけ 0~255 の値が出力されます。ペア種別が取得できない場合は出力されません。 svolJournalId (int) S-VOL のジャーナル ID Universal Replicator の場合だけ 0~255 の値が出力されます。ペア種別が取得できない場合は出力されません。 quorumDiskId (int) Quorum ディスク ID global-active device の場合だけ 0~31 の値が出力されます。ペア種別が取得できない場合は出力されません。 pvolStatus (string) P-VOL のペア状態

属性	型	説明
		<p>詳細については、ペアの状態遷移 (TrueCopy/ Universal Replicator) またはペアの状態遷移 (global- active device) の説明を参照してください。 ペア状態が取得できない場合は出力されません。 Universal Replicator の場合、Universal Replicator ペアの遷移中の状態が Suspending または Deleting のときは出力されません。</p> <ul style="list-style-type: none"> • svolStatus (string) S-VOL のペア状態 詳細については、ペアの状態遷移 (TrueCopy/ Universal Replicator) またはペアの状態遷移 (global- active device) の説明を参照してください。 ペア状態が取得できない場合は出力されません。 Universal Replicator の場合、Universal Replicator ペアの遷移中の状態が Suspending または Deleting のときは出力されません。 • consistencyGroupId (int) コンシステンシーグループ ID コンシステンシーグループでない場合は出力されませ ん。 • pvollIOMode (string) P-VOL の I/O モード <ul style="list-style-type: none"> • L/M : Mirror (RL) • L/L : Local • B/B : Block global-active device の場合だけ出力されます。ペア 状態が SMPL の場合は出力されません。 • svollIOMode (string) S-VOL の I/O モード <ul style="list-style-type: none"> • L/M : Mirror (RL) • L/L : Local • B/B : Block global-active device の場合だけ出力されます。ペア 状態が SMPL の場合は出力されません。 • pvolStorageDeviceId (string) P-VOL 側のストレージシステムのストレージデバイ ス ID • svolStorageDeviceId (string) S-VOL 側のストレージシステムのストレージデバイ ス ID • remoteMirrorCopyPairId (string) リモートコピーペアのオブジェクト ID 次の属性をコンマで連結した形式で出力されます。 <ul style="list-style-type: none"> • remoteStorageDeviceId • copyGroupName • localDeviceGroupName • remoteDeviceGroupName • copyPairName

属性	型	説明
		<ul style="list-style-type: none"> • transitionStatus (string) Universal Replicator の場合に、ペアの遷移中の状態が出力されます。 <ul style="list-style-type: none"> ◦ None : 遷移中ではない ◦ Suspending : ペア分割中 ◦ Deleting : ペア削除中 Universal Replicator 以外の場合には出力されません。 • copyPace (int) コピー速度 Universal Replicator の場合は出力されません。 • pathGroupId (int) RCU のパスグループ ID リモートパスの接続設定が CU 指定の場合は出力されません。 P-VOL のペア状態、または S-VOL のペア状態が SMPL の場合は出力されません。 • deltaStatus (string) デルタリンクを用いた 3DC マルチターゲット構成の状態 ペア種別が Universal Replicator で、かつデルタリンクを用いた 3DC マルチターゲット構成の場合に出力されます。 <ul style="list-style-type: none"> ◦ HOLD : Universal Replicator のデルタリンクペア (通常) ◦ HLDE : Universal Replicator のデルタリンクペア (失敗) ◦ HOLDING : Universal Replicator のデルタリンクペアへ遷移中

ステータスコード

この操作のリクエストに対するステータスコードについては、HTTP ステータスコードの説明を参照してください。

コード例

```
curl -v -H "Accept:application/json" -H "Remote-Authorization:Session 10399a1ffce3489b9c3a823017462396" -H "Authorization:Session d7b673af189048468c5af9bcf3bbbbb6f" -X GET https://192.0.2.100/ConfigurationManager/v1/objects/remote-mirror-copygroups?remoteStorageDeviceId=886000123789
```

関連参照

- [1.10 HTTP ステータスコード](#)
- [付録 A.2 ストレージシステムの構成情報のキャッシュを更新する](#)

12.5 特定のリモートコピーグループの情報を取得する

指定したコピーグループの情報およびコピーグループに含まれるペア (TrueCopy/Universal Replicator/global-active device) の情報を取得します。コピーグループ名やコピーペア名に半角スペースが含まれている場合などは、ペアの情報を取得できません。

実行権限

ストレージ管理者 (参照)

リクエストライン

```
GET <ベース URL >/v1/objects/remote-mirror-copygroups/<オブジェクト ID >
```

リクエストメッセージ

オブジェクト ID

リモートコピーグループの情報取得で取得した remoteMirrorCopyGroupId の値を指定します。次のように属性値を連結した形式でも指定できます。

```
<remoteStorageDeviceId >,<copyGroupName >,<localDeviceGroupName >,<remoteDeviceGroupName >
```

属性	型	説明
remoteStorageDeviceId	string	(必須) リモートストレージシステムのストレージデバイス ID ※ 0 以上の 10 進数で指定します。
copyGroupName	string	(必須) コピーグループ名 1~31 文字で指定します。大文字と小文字を区別します。
localDeviceGroupName	string	(必須) ローカルストレージシステム側のデバイスグループ名 1~31 文字で指定します。大文字と小文字を区別します。
remoteDeviceGroupName	string	(必須) リモートストレージシステム側のデバイスグループ名 ※ 1~31 文字で指定します。大文字と小文字を区別します。

注※ リモートストレージシステムの障害時などに、NotSpecified を指定すると、ローカルストレージシステム側の情報だけを取得します。NotSpecified を指定すると、コピーペアの情報のうち、リモートストレージシステム側にあるボリュームに関する属性は出力されません。このとき、Remote-Authorization ヘッダを指定する必要はありません。

クエリパラメータ

パラメータ	型	説明
detailInfoType	string	(任意) 取得する詳細情報のタイプ <ul style="list-style-type: none">class ストレージシステムのキャッシュからの付加情報※を追加します。 ストレージシステムが VSP 5000 シリーズの場合に指定できます。 最新の情報を取得する場合、事前にストレージシステムの構成情報のキャッシュを更新する API を実行する必要があります。詳細については、「ストレージシステムの構成

パラメータ	型	説明
		情報のキャッシュを更新する」の説明を参照してください。

注※ リモートストレージシステムが VSP E シリーズ、VSP G150、G350、G370、G700、G900、VSP F350、F370、F700、F900 の場合、リモートストレージシステム側の一部の情報が取得できないことがあります。

それ以外のストレージシステムの場合、リモートストレージシステムのマイクロコードのバージョンが下記の条件を満たすときは、リモートストレージシステム側の一部の情報が取得できないことがあります。

- VSP 5000 シリーズの場合
90-01-42:XX/XX より前
- VSP G1000、VSP G1500 または VSP F1500 の場合
80-06-71:XX/XX より前

ボディ

なし。

レスポンスメッセージ

ボディ

TrueCopy の場合の出力例を次に示します。

```
{
  "remoteMirrorCopyGroupId" :
  "886000123789,remoteCopyGroup1,remoteCopyGroup1P_,remoteCopyGroup1S_"
,
  "copyGroupName" : "remoteCopyGroup1",
  "copyPairs" : [ {
    "copyGroupName" : "remoteCopyGroup1",
    "copyPairName" : "pair1",
    "replicationType" : "TC",
    "remoteMirrorCopyPairId" :
    "886000123789,remoteCopyGroup1,remoteCopyGroup1P_,remoteCopyGroup1S_,
    pair1",
    "pvolLdevId" : 2108,
    "svolLdevId" : 1581,
    "fenceLevel" : "DATA",
    "pvolStatus" : "PAIR",
    "svolStatus" : "PAIR",
    "consistencyGroupId": 5,
    "pvolStorageDeviceId" : "886000123456",
    "svolStorageDeviceId" : "886000123789",
    "pvolDifferenceDataManagement": "S",
    "svolDifferenceDataManagement": "S",
    "pvolProcessingStatus": "N",
    "svolProcessingStatus": "N"
  }, {
    "copyGroupName" : "remoteCopyGroup1",
    "copyPairName" : "pair2",
    "replicationType" : "TC",
    "remoteMirrorCopyPairId" :
    "886000123789,remoteCopyGroup1,remoteCopyGroup1P_,remoteCopyGroup1S_,
    pair2",
    "pvolLdevId" : 2109,
    "svolLdevId" : 1582,
    "fenceLevel" : "DATA",
    "pvolStatus" : "PSUS",
    "svolStatus" : "SMPL",
    "consistencyGroupId": 5,
    "pvolStorageDeviceId" : "886000123456",
    "svolStorageDeviceId" : "886000123789",
```

```

    "pvolDifferenceDataManagement": "S",
    "svolDifferenceDataManagement": "S",
    "pvolProcessingStatus": "N",
    "svolProcessingStatus": "N"
  } ],
  "remoteStorageDeviceId" : "886000123789",
  "localDeviceGroupName" : "remoteCopyGroup1P_",
  "remoteDeviceGroupName" : "remoteCopyGroup1S_"
}

```

Universal Replicator の場合の出力例を次に示します。

```

{
  "remoteMirrorCopyGroupId" :
  "886000123789,remoteCopyGroup2,remoteCopyGroup2P_,remoteCopyGroup2S_"
  ,
  "copyGroupName" : "remoteCopyGroup2",
  "copyPairs" : [ {
    "copyGroupName" : "remoteCopyGroup2",
    "copyPairName" : "pair1",
    "replicationType" : "UR",
    "remoteMirrorCopyPairId" :
    "886000123789,remoteCopyGroup2,remoteCopyGroup2P_,remoteCopyGroup2S_,
    pair1",
    "consistencyGroupId" : 10,
    "pvolLdevId" : 1569,
    "pvolJournalId" : 13,
    "svolLdevId" : 2835,
    "svolJournalId" : 36,
    "fenceLevel" : "ASYNC",
    "pvolStatus" : "PAIR",
    "svolStatus" : "PAIR",
    "pvolStorageDeviceId" : "886000123456",
    "svolStorageDeviceId" : "886000123789",
    "pvolDifferenceDataManagement": "S",
    "svolDifferenceDataManagement": "S",
    "pvolProcessingStatus": "N",
    "svolProcessingStatus": "N"
  } ],
  "remoteStorageDeviceId" : "886000123789",
  "localDeviceGroupName" : "remoteCopyGroup2P_",
  "remoteDeviceGroupName" : "remoteCopyGroup2S_"
}

```

global-active device の場合の出力例を次に示します。

```

{
  "remoteMirrorCopyGroupId" :
  "886000123789,remoteCopyGroup3,remoteCopyGroup3P_,remoteCopyGroup3S_"
  ,
  "copyGroupName" : "remoteCopyGroup3",
  "copyPairs" : [ {
    "copyGroupName" : "remoteCopyGroup3",
    "copyPairName" : "pair1",
    "replicationType" : "GAD",
    "remoteMirrorCopyPairId" :
    "886000123789,remoteCopyGroup3,remoteCopyGroup3P_,remoteCopyGroup3S_,
    pair1",
    "quorumDiskId" : 14,
    "pvolLdevId" : 1580,
    "svolLdevId" : 2128,
    "fenceLevel" : "NEVER",
    "pvolStatus" : "PAIR",
    "svolStatus" : "PAIR",
    "pvolIOMode" : "L/M",
    "svolIOMode" : "L/M",
    "pvolStorageDeviceId" : "886000123456",
    "svolStorageDeviceId" : "886000123789",
    "pvolDifferenceDataManagement": "S",
    "svolDifferenceDataManagement": "S",
    "pvolProcessingStatus": "N",

```

```

"svolProcessingStatus": "N"
} ],
"remoteStorageDeviceId" : "886000123789",
"localDeviceGroupName" : "remoteCopyGroup3P_",
"remoteDeviceGroupName" : "remoteCopyGroup3S_"
}

```

属性	型	説明
remoteStorageDeviceId	string	リモートストレージシステムのストレージデバイス ID オブジェクト ID に NotSpecified を含む値を指定した 場合、NotSpecified が出力されます。
copyGroupName	string	コピーグループ名
localDeviceGroupName	string	ローカルストレージシステム側のデバイスグループ名
remoteDeviceGroupName	string	リモートストレージシステム側のデバイスグループ名 オブジェクト ID に NotSpecified を含む値を指定した 場合、NotSpecified が出力されます。
remoteMirrorCopyGroupId	string	リモートコピーグループのオブジェクト ID 次の属性をコンマで連結した形式で出力されます。 <ul style="list-style-type: none"> remoteStorageDeviceId copyGroupName localDeviceGroupName remoteDeviceGroupName
copyPairs	object[]	コピーペアの詳細情報が出力されます。 <ul style="list-style-type: none"> copyGroupName (string) コピーグループ名 copyPairName (string) コピーペア名 replicationType (string) ペア種別 <ul style="list-style-type: none"> TC : TrueCopy UR : Universal Replicator GAD : global-active device ペア状態が SMPL の場合は出力されません。 pvolLdevId (int) P-VOL の LDEV 番号 オブジェクト ID に NotSpecified を含む値を指定 した場合は、P-VOL がローカルストレージシステム側 のボリュームのときだけこの属性が出力されます。 svolLdevId (int) S-VOL の LDEV 番号 オブジェクト ID に NotSpecified を含む値を指定 した場合は、S-VOL がローカルストレージシステム側 のボリュームのときだけこの属性が出力されます。 fenceLevel (string) フェンスレベル <ul style="list-style-type: none"> DATA : S-VOL データ STATUS : S-VOL 状態 NEVER : なし ASYNC : 非同期

属性	型	説明
		<p>フェンスレベルが取得できない場合は出力されません。</p> <ul style="list-style-type: none"> <p>• pvolJournalId (int) P-VOL のジャーナル ID Universal Replicator の場合だけ 0～255 の値が出力されます。ペア状態が SMPL の場合は出力されません。 オブジェクト ID に NotSpecified を含む値を指定した場合は、P-VOL がローカルストレージシステム側のボリュームのときだけこの属性が出力されます。</p> <p>• svolJournalId (int) S-VOL のジャーナル ID Universal Replicator の場合だけ 0～255 の値が出力されます。ペア状態が SMPL の場合は出力されません。 オブジェクト ID に NotSpecified を含む値を指定した場合は、S-VOL がローカルストレージシステム側のボリュームのときだけこの属性が出力されます。</p> <p>• quorumDiskId (int) Quorum ディスク ID global-active device の場合だけ 0～31 の値が出力されます。ペア状態が SMPL の場合は出力されません。</p> <p>• pvolStatus (string) P-VOL のペア状態 詳細については、ペアの状態遷移 (TrueCopy / Universal Replicator) またはペアの状態遷移 (global-active device) の説明を参照してください。 ペア状態が取得できない場合は出力されません。 オブジェクト ID に NotSpecified を含む値を指定した場合は、P-VOL がローカルストレージシステム側のボリュームのときだけこの属性が出力されます。</p> <p>• svolStatus (string) S-VOL のペア状態 詳細については、ペアの状態遷移 (TrueCopy / Universal Replicator) またはペアの状態遷移 (global-active device) の説明を参照してください。 ペア状態が取得できない場合は出力されません。 オブジェクト ID に NotSpecified を含む値を指定した場合は、S-VOL がローカルストレージシステム側のボリュームのときだけこの属性が出力されます。</p> <p>• consistencyGroupId (int) コンシステンシーグループ ID コンシステンシーグループでない場合は出力されません。</p> <p>• pvolIOMode (string) P-VOL の I/O モード</p> <ul style="list-style-type: none"> • L/M : Mirror (RL) • L/L : Local • B/B : Block

属性	型	説明
		<p>global-active device の場合だけ出力されます。ペア状態が SMPL の場合は出力されません。</p> <p>オブジェクト ID に NotSpecified を含む値を指定した場合は、P-VOL がローカルストレージシステム側のボリュームのときだけこの属性が出力されます。</p> <ul style="list-style-type: none"> • svolIOMode (string) S-VOL の I/O モード <ul style="list-style-type: none"> • L/M : Mirror (RL) • L/L : Local • B/B : Block <p>global-active device の場合だけ出力されます。ペア状態が SMPL の場合は出力されません。</p> <p>オブジェクト ID に NotSpecified を含む値を指定した場合は、S-VOL がローカルストレージシステム側のボリュームのときだけこの属性が出力されます。</p> <ul style="list-style-type: none"> • pvolStorageDeviceId (string) P-VOL 側のストレージシステムのストレージデバイス ID オブジェクト ID に NotSpecified を含む値を指定した場合は、P-VOL がローカルストレージシステム側のボリュームのときだけこの属性が出力されます。 • svolStorageDeviceId (string) S-VOL 側のストレージシステムのストレージデバイス ID オブジェクト ID に NotSpecified を含む値を指定した場合は、S-VOL がローカルストレージシステム側のボリュームのときだけこの属性が出力されます。 • copyProgressRate (int) コピーの進捗率 P-VOL のペア状態が COPY の場合に出力されます。 オブジェクト ID に NotSpecified を含む値を指定した場合は出力されません。 • remoteMirrorCopyPairId (string) リモートコピーペアのオブジェクト ID※ 次の属性をコンマで連結した形式で出力されます。 <ul style="list-style-type: none"> • remoteStorageDeviceId • copyGroupName • localDeviceGroupName • remoteDeviceGroupName • copyPairName • pvolDifferenceDataManagement (string) P-VOL の差分データの管理方式 <ul style="list-style-type: none"> ◦ S : シェアドメモリ差分 ◦ D : 階層差分 (ドライブによる差分) • svolDifferenceDataManagement (string) S-VOL の差分データの管理方式 <ul style="list-style-type: none"> ◦ S : シェアドメモリ差分 ◦ D : 階層差分 (ドライブによる差分)

属性	型	説明
		<ul style="list-style-type: none"> • pvolProcessingStatus (string) P-VOL のペアに対する処理の状態 <ul style="list-style-type: none"> ◦ E : P-VOL の拡張処理が実行中 ◦ N : P-VOL の処理が実行中でない • svolProcessingStatus (string) S-VOL のペアに対する処理の状態 <ul style="list-style-type: none"> ◦ E : S-VOL の拡張処理が実行中 ◦ N : S-VOL の処理が実行中でない

注※ 取得したオブジェクト ID の情報は、障害時に備えて保存しておくことをお勧めします。テイクオーバーなど復旧のための操作を行う場合に、障害が起きているストレージシステムの情報を取得できないときでも、保存しておいた情報を基に操作対象のペアを特定することができます。

クエリパラメータで detailInfoType に class を指定して実行すると、ストレージシステムのキャッシュからの付加情報も取得されます。

属性	型	説明
copyPairs	object[]	<p>コピーペアの詳細情報に関する次の属性</p> <ul style="list-style-type: none"> • transitionStatus (string) Universal Replicator ペアの場合に、ペアの遷移中の状態が出力されます。 <ul style="list-style-type: none"> ◦ None : 遷移中ではない ◦ Suspending : ペア分割中 ◦ Deleting : ペア削除中 Universal Replicator ペア以外の場合には出力されません。 • copyPace (int) コピー速度 Universal Replicator ペアの場合は出力されません。 • pathGroupId (int) RCU のパスグループ ID リモートパスの接続設定が CU 指定の場合は出力されません。 P-VOL または S-VOL のペアボリューム状態 (pvolStatus 属性の値または svolStatus 属性の値) が SMPL の場合は出力されません。 • deltaStatus (string) デルタリンクを用いた 3DC マルチターゲット構成の状態 リモートコピーペアの詳細情報のうち、ペア種別を示す copyPairs 属性の replicationType 属性の値が Universal Replicator で、かつデルタリンクを用いた 3DC マルチターゲット構成の場合に出力されます。 <ul style="list-style-type: none"> ◦ HOLD : Universal Replicator のデルタリンクペア (通常) ◦ HLDE : Universal Replicator のデルタリンクペア (失敗) ◦ HOLDING : Universal Replicator のデルタリンクペアへ遷移中

属性	型	説明
----	---	----

ステータスコード

この操作のリクエストに対するステータスコードについては、HTTP ステータスコードの説明を参照してください。

コード例

TrueCopy の場合

```
curl -v -H "Accept: application/json" -H "Remote-Authorization:Session 10399a1fffce3489b9c3a823017462396" -H "Authorization:Session d7b673af189048468c5af9bcf3bbbbb6f" -X GET https://192.0.2.100/ConfigurationManager/v1/objects/remote-mirror-copygroups/886000123789,remoteCopyGroup1,remoteCopyGroup1P_,remoteCopyGroup1S_
```

Universal Replicator の場合

```
curl -v -H "Accept: application/json" -H "Remote-Authorization:Session 10399a1fffce3489b9c3a823017462396" -H "Authorization:Session d7b673af189048468c5af9bcf3bbbbb6f" -X GET https://192.0.2.100/ConfigurationManager/v1/objects/remote-mirror-copygroups/886000123789,remoteCopyGroup2,remoteCopyGroup2P_,remoteCopyGroup2S_
```

global-active device の場合

```
curl -v -H "Accept: application/json" -H "Remote-Authorization:Session 10399a1fffce3489b9c3a823017462396" -H "Authorization:Session d7b673af189048468c5af9bcf3bbbbb6f" -X GET https://192.0.2.100/ConfigurationManager/v1/objects/remote-mirror-copygroups/886000123789,remoteCopyGroup3,remoteCopyGroup3P_,remoteCopyGroup3S_
```

関連参照

- [1.10 HTTP ステータスコード](#)
- [11.4 ペアの状態遷移 \(TrueCopy/Universal Replicator\)](#)
- [12.3 ペアの状態遷移 \(global-active device\)](#)
- [付録 A.2 ストレージシステムの構成情報のキャッシュを更新する](#)

12.6 global-active device ペアの情報を取得する

global-active device のペアを構成する P-VOL と S-VOL について、ボリュームやストレージシステムの情報の一覧を取得します。リクエストメッセージにリモートストレージシステム側の情報を指定することなく、ペアの情報を取得できます。



重要

ストレージシステムが VSP E シリーズ、VSP G150、G350、G370、G700、G900、VSP F350、F370、F700、F900 の場合、この API は、同時実行数に注意が必要です。詳細については、「リトライ処理の組み込み」を参照してください。

実行権限

Administrator ユーザグループ (ビルトイングループ)

リクエストライン

GET <ベース URL >/v1/objects/remote-coppairs

リクエストメッセージ

オブジェクト ID

なし。

クエリパラメータ

パラメータ	型	フィルタ条件
replicationType	string	(必須) ペア種別を指定します。 GAD : global-active device
startLdevId	int	(任意) ペアの情報取得を開始する LDEV 番号を 10 進数で指定します。 0~65279 の値を指定します。 この属性を指定する場合、endLdevId も必ず指定します。この属性には、endLdevId の値以下を指定する必要があります。 省略した場合は 0 が設定されます。
endLdevId	int	(任意) ペアの情報取得を終了する LDEV 番号を 10 進数で指定します。 0~65279 の値を指定します。 この属性を指定する場合、startLdevId も必ず指定します。この属性には、startLdevId の値以上を指定する必要があります。 startLdevId 属性および endLdevId 属性で指定する範囲に含まれる LDEV が 2048 個以内となるように指定してください。 省略した場合は 2047 が設定されます。

ボディ

なし。

レスポンスメッセージ

ボディ

```
{
  "data" : [ {
    "replicationType" : "GAD",
    "ldevId" : 8,
    "remoteSerialNumber" : "415008",
    "remoteStorageTypeId" : "M8",
    "remoteLdevId" : 22,
    "primaryOrSecondary" : "P-VOL",
    "muNumber" : 0,
    "status" : "PSUE",
    "isSSWS" : false,
    "createdLocalTime" : "2017-09-29T16:26:07",
    "quorumDiskId" : 1,
    "suspendedMode" : "BLOCK"
  }, {
    "replicationType" : "GAD",
    "ldevId" : 9,
    "remoteSerialNumber" : "415008",
    "remoteStorageTypeId" : "M8",
    "remoteLdevId" : 23,
    "primaryOrSecondary" : "P-VOL",
    "muNumber" : 2,
    "status" : "PSUS",
    "isSSWS" : false,
```



```

    "createdLocalTime" : "2017-10-02T09:46:36",
    "quorumDiskId" : 1,
    "suspendedMode" : "BLOCK"
  }, {
    "replicationType" : "GAD",
    "ldevId" : 73,
    "remoteSerialNumber" : "415008",
    "remoteStorageTypeId" : "M8",
    "remoteLdevId" : 2171,
    "primaryOrSecondary" : "P-VOL",
    "muNumber" : 0,
    "status" : "PAIR",
    "isSSWS" : false,
    "createdLocalTime" : "2018-11-04T01:12:39",
    "quorumDiskId" : 1,
    "suspendedMode" : "BLOCK"
  }, {
    "replicationType" : "GAD",
    "ldevId" : 93,
    "remoteSerialNumber" : "415008",
    "remoteStorageTypeId" : "M8",
    "remoteLdevId" : 25,
    "primaryOrSecondary" : "P-VOL",
    "muNumber" : 0,
    "status" : "PSUE",
    "isSSWS" : false,
    "createdLocalTime" : "2017-10-27T17:42:33",
    "quorumDiskId" : 1,
    "suspendedMode" : "BLOCK"
  }, {
    "replicationType" : "GAD",
    "ldevId" : 99,
    "remoteSerialNumber" : "415008",
    "remoteStorageTypeId" : "M8",
    "remoteLdevId" : 2163,
    "primaryOrSecondary" : "P-VOL",
    "muNumber" : 0,
    "status" : "PAIR",
    "isSSWS" : false,
    "createdLocalTime" : "2018-03-11T03:10:22",
    "quorumDiskId" : 1,
    "suspendedMode" : "BLOCK"
  } ]
}

```

属性	型	説明
replicationType	string	ペア種別 GAD : global-active device
ldevId	int	ローカルストレージシステム側のボリュームの LDEV 番号
remoteSerialNumber	string	リモートストレージシステムのシリアル番号
remoteStorageTypeId	string	リモートストレージシステムのモデルを示す ID <ul style="list-style-type: none"> R8 : VSP G1000、VSP G1500 または VSP F1500 R9 : VSP 5000 シリーズ M8 : VSP E シリーズ、VSP Gx00 モデルまたは VSP Fx00 モデル
remoteLdevId	int	リモートストレージシステム側のボリュームの LDEV 番号
primaryOrSecondary	string	ローカルストレージシステム側のボリュームの属性 <ul style="list-style-type: none"> P-VOL S-VOL
muNumber	int	MU 番号

属性	型	説明
status	string	ローカルストレージシステム側のボリュームのペアの状態 詳細については、ペアの状態遷移 (global-active device) の説明を参照してください。
isSSWS	boolean	ローカルストレージシステム側のボリュームが SSWS 状態かどうか <ul style="list-style-type: none"> • true : SSWS 状態である • false : SSWS 状態でない
createdLocalTime	string	ペアが作成された時刻 YYYY-MM-DDThh:mm:ss 形式でストレージシステムのローカルタイムが表示されます。
quorumDiskId	int	Quorum ディスク ID
suspendedMode	string	ペア中断 (サスペンド) 時の Block/Remote 指示 <ul style="list-style-type: none"> • BLOCK_IO : I/O チェック有り Block • BLOCK : I/O チェック無し Block • REMOTE : Remote

ステータスコード

この操作のリクエストに対するステータスコードについては、HTTP ステータスコードの説明を参照してください。

コード例

```
curl -v -H "Accept:application/json" -H "Content-Type:application/json" -H "Authorization:Session d7b673af189048468c5af9bcf3b6bb6f" -X GET https://192.0.2.100/ConfigurationManager/v1/objects/remote-copypairs?replicationType=GAD
```

関連参照

- [1.10 HTTP ステータスコード](#)
- [12.3 ペアの状態遷移 \(global-active device\)](#)
- [付録 B.1 リトライ処理の組み込み](#)

12.7 特定のリモートコピーペアの情報を取得する

指定したコピーペア (TrueCopy/Universal Replicator/global-active device) の情報を取得します。ペアの状態などペアの操作に必要な情報を取得できます。コピーグループ名やコピーペア名に半角スペースが含まれている場合などは、ペアの情報を取得できません。

実行権限

ストレージ管理者 (参照)

リクエストライン

```
GET <ベース URL >/v1/objects/remote-mirror-copypairs/<オブジェクト ID >
```

リクエストメッセージ

オブジェクト ID

リモートコピーグループの情報取得で取得した `remoteMirrorCopyPairId` の値を指定します。次のように属性値を連結した形式でも指定できます。

```
< remoteStorageDeviceId > , < copyGroupName > , < localDeviceGroupName > ,  
< remoteDeviceGroupName > , < copyPairName >
```

属性	型	説明
<code>remoteStorageDeviceId</code>	string	(必須) リモートストレージシステムのストレージデバイス ID ※ 0 以上の 10 進数で指定します。
<code>copyGroupName</code>	string	(必須) コピーグループ名 1~31 文字で指定します。大文字と小文字を区別します。
<code>localDeviceGroupName</code>	string	(必須) ローカルストレージシステム側のデバイスグループ名 1~31 文字で指定します。大文字と小文字を区別します。
<code>remoteDeviceGroupName</code>	string	(必須) リモートストレージシステム側のデバイスグループ名 ※ 1~31 文字で指定します。大文字と小文字を区別します。
<code>copyPairName</code>	string	(必須) コピーペア名 1~31 文字で指定します。大文字と小文字を区別します。

注※ リモートストレージシステムの障害時などに、`NotSpecified` を指定すると、ローカルストレージシステム側の情報だけを取得します。`NotSpecified` を指定すると、コピーペアの情報のうち、リモートストレージシステム側にあるボリュームに関する属性は出力されません。このとき、`Remote-Authorization` ヘッダを指定する必要はありません。

クエリパラメータ

なし。

ボディ

なし。

レスポンスメッセージ

ボディ

`TrueCopy` の場合の出力例を次に示します。

```
{  
  "copyGroupName" : "remoteCopyGroup1",  
  "copyPairName" : "pair1",  
  "replicationType" : "TC",  
  "remoteMirrorCopyPairId" :  
  "886000123789,remoteCopyGroup1,remoteCopyGroup1P_,remoteCopyGroup1S_,  
  pair1",  
  "pvolLdevId" : 2108,  
  "svolLdevId" : 1581,  
  "fenceLevel" : "DATA",  
  "pvolStatus" : "PAIR",  
  "svolStatus" : "PAIR",  
  "pvolStorageDeviceId" : "886000123456",  
  "svolStorageDeviceId" : "886000123789",  
  "pvolDifferenceDataManagement": "S",  
  "svolDifferenceDataManagement": "S",  
  "pvolProcessingStatus": "N",
```

```
"svolProcessingStatus": "N"
}
```

Universal Replicator の場合の出力例を次に示します。

```
{
  "copyGroupName" : "remoteCopyGroup2",
  "copyPairName" : "pair1",
  "replicationType" : "UR",
  "remoteMirrorCopyPairId" :
"886000123789,remoteCopyGroup2,remoteCopyGroup2P_,remoteCopyGroup2S_,
pair1",
  "consistencyGroupId" : 10,
  "pvolLdevId" : 1569,
  "pvolJournalId" : 13,
  "svolLdevId" : 2835,
  "svolJournalId" : 36,
  "fenceLevel" : "ASync",
  "pvolStatus" : "PAIR",
  "svolStatus" : "PAIR",
  "pvolStorageDeviceId" : "886000123456",
  "svolStorageDeviceId" : "886000123789",
  "pvolDifferenceDataManagement": "S",
  "svolDifferenceDataManagement": "S",
  "pvolProcessingStatus": "N",
  "svolProcessingStatus": "N"
}
```

global-active device の場合の出力例を次に示します。

```
{
  "copyGroupName" : "remoteCopyGroup3",
  "copyPairName" : "pair1",
  "replicationType" : "GAD",
  "remoteMirrorCopyPairId" :
"886000123789,remoteCopyGroup3,remoteCopyGroup3P_,remoteCopyGroup3S_,
pair1",
  "quorumDiskId" : 14,
  "pvolLdevId" : 1580,
  "svolLdevId" : 2128,
  "fenceLevel" : "NEVER",
  "pvolStatus" : "PAIR",
  "svolStatus" : "PAIR",
  "pvolIOMode" : "L/M",
  "svolIOMode" : "L/M",
  "pvolStorageDeviceId" : "886000123456",
  "svolStorageDeviceId" : "886000123789",
  "pvolDifferenceDataManagement": "S",
  "svolDifferenceDataManagement": "S",
  "pvolProcessingStatus": "N",
  "svolProcessingStatus": "N"
}
```

属性	型	説明
copyGroupName	string	コピーグループ名
copyPairName	string	コピーペア名
replicationType	string	ペア種別 <ul style="list-style-type: none"> • TC : TrueCopy • UR : Universal Replicator • GAD : global-active device ペア状態が SMPLE の場合は出力されません。
pvolLdevId	int	P-VOL の LDEV 番号

属性	型	説明
		オブジェクト ID に NotSpecified を含む値を指定した場合は、P-VOL がローカルストレージシステム側のボリュームのときだけこの属性が出力されます。
svolLdevId	int	S-VOL の LDEV 番号 オブジェクト ID に NotSpecified を含む値を指定した場合は、S-VOL がローカルストレージシステム側のボリュームのときだけこの属性が出力されます。
fenceLevel	string	フェンスレベル <ul style="list-style-type: none"> DATA : S-VOL データ STATUS : S-VOL 状態 NEVER : なし ASYNC : 非同期 フェンスレベルが取得できない場合は出力されません。
pvolJournalId	int	P-VOL のジャーナル ID UR の場合だけ 0~255 の値が出力されます。ペア状態が SMPL の場合は出力されません。 オブジェクト ID に NotSpecified を含む値を指定した場合は、P-VOL がローカルストレージシステム側のボリュームのときだけこの属性が出力されます。
svolJournalId	int	S-VOL のジャーナル ID UR の場合だけ 0~255 の値が出力されます。ペア状態が SMPL の場合は出力されません。 オブジェクト ID に NotSpecified を含む値を指定した場合は、S-VOL がローカルストレージシステム側のボリュームのときだけこの属性が出力されます。
quorumDiskId	int	Quorum ディスク ID global-active device の場合だけ 0~31 の値が出力されます。ペア状態が SMPL の場合は出力されません。
pvolStatus	string	P-VOL のペア状態 詳細については、ペアの状態遷移 (TrueCopy/Universal Replicator) またはペアの状態遷移 (global-active device) の説明を参照してください。 ペア状態が取得できない場合は出力されません。 オブジェクト ID に NotSpecified を含む値を指定した場合は、P-VOL がローカルストレージシステム側のボリュームのときだけこの属性が出力されます。
svolStatus	string	S-VOL のペア状態 詳細については、ペアの状態遷移 (TrueCopy/Universal Replicator) またはペアの状態遷移 (global-active device) の説明を参照してください。 ペア状態が取得できない場合は出力されません。 オブジェクト ID に NotSpecified を含む値を指定した場合は、S-VOL がローカルストレージシステム側のボリュームのときだけこの属性が出力されます。
consistencyGroupId	int	コンシステンシーグループ ID コンシステンシーグループでない場合は出力されません。
pvolIOMode	string	P-VOL の I/O モード <ul style="list-style-type: none"> L/M : Mirror (RL)

属性	型	説明
		<ul style="list-style-type: none"> • L/L : Local • B/B : Block global-active device の場合だけ出力されます。ペア状態が SMPL の場合は出力されません。 オブジェクト ID に NotSpecified を含む値を指定した場合は、P-VOL がローカルストレージシステム側のボリュームのときだけこの属性が出力されます。
svolIOMode	string	S-VOL の I/O モード <ul style="list-style-type: none"> • L/M : Mirror (RL) • L/L : Local • B/B : Block global-active device の場合だけ出力されます。ペア状態が SMPL の場合は出力されません。 オブジェクト ID に NotSpecified を含む値を指定した場合は、S-VOL がローカルストレージシステム側のボリュームのときだけこの属性が出力されます。
pvolStorageDeviceId	string	P-VOL 側のストレージシステムのストレージデバイス ID オブジェクト ID に NotSpecified を含む値を指定した場合は、P-VOL がローカルストレージシステム側のボリュームのときだけこの属性が出力されます。
svolStorageDeviceId	string	S-VOL 側のストレージシステムのストレージデバイス ID オブジェクト ID に NotSpecified を含む値を指定した場合は、S-VOL がローカルストレージシステム側のボリュームのときだけこの属性が出力されます。
copyProgressRate	int	コピーの進捗率 P-VOL のペア状態が COPY の場合に出力されます。 オブジェクト ID に NotSpecified を含む値を指定した場合は出力されません。
remoteMirrorCopyPairId	string	リモートコピーペアのオブジェクト ID* 次の属性をコンマで連結した形式で出力されます。 <ul style="list-style-type: none"> • remoteStorageDeviceId • copyGroupName • localDeviceGroupName • remoteDeviceGroupName • copyPairName
pvolDifferenceDataManagement	string	P-VOL の差分データの管理方式 <ul style="list-style-type: none"> • S : シェアドメモリ差分 • D : 階層差分 (ドライブによる差分)
svolDifferenceDataManagement	string	S-VOL の差分データの管理方式 <ul style="list-style-type: none"> • S : シェアドメモリ差分 • D : 階層差分 (ドライブによる差分)
pvolProcessingStatus	string	P-VOL のペアに対する処理の状態 <ul style="list-style-type: none"> • E : P-VOL の拡張処理が実行中 • N : P-VOL の処理が実行中でない
svolProcessingStatus	string	S-VOL のペアに対する処理の状態

属性	型	説明
		<ul style="list-style-type: none"> E: S-VOL の拡張処理が実行中 N: S-VOL の処理が実行中でない

注※ 取得したオブジェクト ID の情報は、障害時に備えて保存しておくことをお勧めします。テイクオーバーなど復旧のための操作を行う場合に、障害が起きているストレージシステムの情報を取得できないときでも、保存しておいた情報を基に操作対象のペアを特定することができます。

ステータスコード

この操作のリクエストに対するステータスコードについては、HTTP ステータスコードの説明を参照してください。

コード例

TrueCopy の場合

```
curl -v -H "Accept: application/json" -H "Remote-Authorization:Session 10399a1fffce3489b9c3a823017462396" -H "Authorization:Session d7b673af189048468c5af9bcf3bbbb6f" -X GET https://192.0.2.100/ConfigurationManager/v1/objects/remote-mirror-copypairs/886000123789,remoteCopyGroup1,remoteCopyGroup1P_,remoteCopyGroup1S_,pair1
```

Universal Replicator の場合

```
curl -v -H "Accept: application/json" -H "Remote-Authorization:Session 10399a1fffce3489b9c3a823017462396" -H "Authorization:Session d7b673af189048468c5af9bcf3bbbb6f" -X GET https://192.0.2.100/ConfigurationManager/v1/objects/remote-mirror-copypairs/886000123789,remoteCopyGroup2,remoteCopyGroup2P_,remoteCopyGroup2S_,pair1
```

global-active device の場合

```
curl -v -H "Accept: application/json" -H "Remote-Authorization:Session 10399a1fffce3489b9c3a823017462396" -H "Authorization:Session d7b673af189048468c5af9bcf3bbbb6f" -X GET https://192.0.2.100/ConfigurationManager/v1/objects/remote-mirror-copypairs/886000123789,remoteCopyGroup3,remoteCopyGroup3P_,remoteCopyGroup3S_,pair1
```

関連参照

- [1.10 HTTP ステータスコード](#)
- [11.4 ペアの状態遷移 \(TrueCopy/Universal Replicator\)](#)
- [12.3 ペアの状態遷移 \(global-active device\)](#)

12.8 すべてのリモートコピーペアの情報を取得する

対象のストレージシステム内に登録されているリモートコピーペア (TrueCopy/Universal Replicator/global-active device) の情報の一覧を取得します。コピーグループで管理されているかどうかに関わらず、ストレージシステムのキャッシュからすべてのペアの情報が取得できます。リクエストメッセージにリモートストレージシステム側の情報を指定する必要はありません。



メモ

- この API は、VSP 5000 シリーズの場合に使用できます。

- 最新の情報を取得する場合、事前にストレージシステムの構成情報のキャッシュを更新する API を実行する必要があります。詳細については、「ストレージシステムの構成情報のキャッシュを更新する」の説明を参照してください。

実行権限

ストレージ管理者 (参照)

リクエストライン

```
GET <ベース URL > /v1/objects/storages/remote-replications
```

リクエストメッセージ

オブジェクト ID

なし。

クエリパラメータ

パラメータ	型	フィルタ条件
startLdevId	int	(任意) LDEV 番号の範囲を指定する場合の先頭の LDEV 番号を指定します。 範囲内の LDEV から P-VOL または S-VOL を検索し、該当するペアの情報を取得します。 0~65279 の値を指定します。 この属性には、endLdevId パラメータ以下の値を指定する必要があります。 省略した場合は 0 が設定されます。
endLdevId	int	(任意) LDEV 番号の範囲を指定する場合の末尾の LDEV 番号を指定します。 範囲内の LDEV から P-VOL または S-VOL を検索し、該当するペアの情報を取得します。 0~65279 の値を指定します。 この属性には、startLdevId パラメータ以上の値を指定する必要があります。 省略した場合はストレージシステム内で最大の LDEV 番号が設定されます。
replicationType	string	(任意) ペアの情報を取得するペア種別を指定します。 <ul style="list-style-type: none"> TC : TrueCopy UR : Universal Replicator GAD : global-active device

ボディ

なし。

レスポンスメッセージ

ボディ

```
{
  "data": [
    {

```



```

    "remoteReplicationId": "R9,10088,375,R9,10011,969",
    "muNumber": 2,
    "replicationType": "UR",
    "pvolLdevId": 375,
    "svolLdevId": 969,
    "fenceLevel": "ASYNC",
    "pvolJournalId": 10,
    "svolJournalId": 0,
    "pvolStatus": "PAIR",
    "consistencyGroupId": 17,
    "pvolStorageType": "R9",
    "pvolStorageSerial": "10088",
    "svolStorageType": "R9",
    "svolStorageSerial": "10011",
    "transitionStatus": "None",
    "pathGroupId": 0
  },
  {
    "remoteReplicationId": "R9,10088,378,R9,10011,765",
    "replicationType": "TC",
    "pvolLdevId": 378,
    "svolLdevId": 765,
    "fenceLevel": "DATA",
    "pvolStatus": "PAIR",
    "pvolStorageType": "R9",
    "pvolStorageSerial": "10088",
    "svolStorageType": "R9",
    "svolStorageSerial": "10011",
    "copyPace": 3,
    "pathGroupId": 0
  },
  {
    "remoteReplicationId": "R9,10088,400,R9,10011,567",
    "muNumber": 0,
    "replicationType": "GAD",
    "pvolLdevId": 400,
    "svolLdevId": 567,
    "fenceLevel": "NEVER",
    "quorumDiskId": 4,
    "pvolStatus": "PAIR",
    "consistencyGroupId": 11,
    "pvolIOMode": "L/M",
    "pvolStorageType": "R9",
    "pvolStorageSerial": "10088",
    "svolStorageType": "R9",
    "svolStorageSerial": "10011",
    "copyPace": 7,
    "pathGroupId": 0
  }
]
}

```

属性	型	説明
remoteReplicationId	string	<p>リモートコピーペアのオブジェクト ID 次の属性をコンマで連結した形式で出力されます。</p> <ul style="list-style-type: none"> • pvolStorageType • pvolStorageSerial • pvolLdevId • svolStorageType • svolStorageSerial • svolLdevId <p>remoteReplicationId の値に Unknown や -1 が含まれる場合、正常なペアではないおそれがあります。ストレージシステムの状態を確認してください。</p>

属性	型	説明
muNumber	int	MU (ミラーユニット) 番号
replicationType	string	ペア種別 <ul style="list-style-type: none"> TC : TrueCopy UR : Universal Replicator GAD : global-active device
pvolLdevId	int	P-VOL の LDEV 番号
svolLdevId	int	S-VOL の LDEV 番号
fenceLevel	string	フェンスレベル <ul style="list-style-type: none"> DATA : S-VOL データ STATUS : S-VOL 状態 NEVER : なし ASYNC : 非同期 フェンスレベルが取得できない場合は出力されません。
pvolJournalId	int	P-VOL のジャーナル ID Universal Replicator の場合だけ 0~255 の値が出力されます。
svolJournalId	int	S-VOL のジャーナル ID Universal Replicator の場合だけ 0~255 の値が出力されます。
quorumDiskId	int	Quorum ディスク ID global-active device の場合だけ 0~31 の値が出力されます。
pvolStatus	string	P-VOL のペアボリューム状態 指定したストレージシステムが P-VOL 側のストレージシステムの場合だけ出力されます。 詳細については、ペアの状態遷移 (TrueCopy/Universal Replicator) またはペアの状態遷移 (global-active device) の説明を参照してください。 Universal Replicator の場合、Universal Replicator ペアの遷移中の状態が Suspending または Deleting のときは出力されません。
svolStatus	string	S-VOL のペアボリューム状態 指定したストレージシステムが S-VOL 側のストレージシステムの場合だけ出力されます。 詳細については、ペアの状態遷移 (TrueCopy/Universal Replicator) またはペアの状態遷移 (global-active device) の説明を参照してください。 Universal Replicator の場合、Universal Replicator ペアの遷移中の状態が Suspending または Deleting のときは出力されません。
consistencyGroupId	int	コンシステンシーグループ ID コンシステンシーグループでない場合は出力されません。
pvolIOMode	string	P-VOL の I/O モード <ul style="list-style-type: none"> L/M : Mirror (RL) L/L : Local B/B : Block global-active device で、指定したストレージシステムが P-VOL 側のストレージシステムの場合だけ出力されます。
svolIOMode	string	S-VOL の I/O モード <ul style="list-style-type: none"> L/M : Mirror (RL)

属性	型	説明
		<ul style="list-style-type: none"> L/L : Local B/B : Block global-active device で、指定したストレージシステムが S-VOL 側のストレージシステムの場合だけ出力されます。
pvolStorageType	string	P-VOL 側のストレージシステムのモデルを示す ID <ul style="list-style-type: none"> R8 : VSP G1000、VSP G1500 または VSP F1500 R9 : VSP 5000 シリーズ M8 : VSP E シリーズ、VSP Gx00 モデルまたは VSP Fx00 モデル UNKNOWN : 不明
pvolStorageSerial	string	P-VOL 側のストレージシステムのシリアル番号
svolStorageType	string	S-VOL 側のストレージシステムのモデルを示す ID <ul style="list-style-type: none"> R8 : VSP G1000、VSP G1500 または VSP F1500 R9 : VSP 5000 シリーズ M8 : VSP E シリーズ、VSP Gx00 モデルまたは VSP Fx00 モデル UNKNOWN : 不明
svolStorageSerial	string	S-VOL 側のストレージシステムのシリアル番号
transitionStatus	string	Universal Replicator の場合に、ペアの遷移中の状態が出力されます。 <ul style="list-style-type: none"> None : 遷移中ではない Suspending : ペア分割中 Deleting : ペア削除中 Universal Replicator 以外の場合には出力されません。
copyPace	int	コピー速度 ペア種別が TrueCopy の場合は、指定したストレージシステムが P-VOL 側のときに出力されます。 ペア種別が global-active device の場合は、指定したストレージシステムが P-VOL 側、S-VOL 側に関わらず出力されます。 ペア種別が Universal Replicator の場合は出力されません。
pathGroupId	int	RCU のパスグループ ID リモートパスの接続設定が CU 指定の場合は出力されません。
deltaStatus	string	デルタリンクを用いた 3DC マルチターゲット構成の状態 ペア種別が Universal Replicator で、かつデルタリンクを用いた 3DC マルチターゲット構成の場合に出力されます。 <ul style="list-style-type: none"> HOLD : Universal Replicator のデルタリンクペア (通常) HLDE : Universal Replicator のデルタリンクペア (失敗) HOLDING : Universal Replicator のデルタリンクペアへ遷移中

ステータスコード

この操作のリクエストに対するステータスコードについては、HTTP ステータスコードの説明を参照してください。

コード例

```
curl -v -H "Accept: application/json" -H "Authorization:Session d7b673af189048468c5af9bcf3b66b6f" -X GET https://192.0.2.100/ConfigurationManager/v1/objects/remote-replications
```

関連参照

- [1.10 HTTP ステータスコード](#)
- [付録 A.2 ストレージシステムの構成情報のキャッシュを更新する](#)

12.9 global-active device ペアを作成する

正サイトと副サイトのストレージシステムに **global-active device** ペアを作成します。新規にコピーグループを作成してペアを追加する方法と、既存のコピーグループにペアを追加する方法があります。コピーグループを作成する場合は、デバイスグループも作成されます。ペアの作成は、リソースをロックしてから実行するか、またはほかのユーザがリソースをロックしていないときに実行してください。



ヒント

- ペアを作成する前に、仮想 LDEV 番号を設定する API で、セカンダリボリュームに対して **global-active device** の予約属性を設定してください。
- この API は、リクエストヘッダに `Job-Mode-Wait-Configuration-Change:NoWait` を指定して実行することをお勧めします。詳細についてはペアの操作の流れの説明を参照してください。
- **global-active device** ペアを使用したデータ移行では、一つのボリュームを異なる二つのボリュームとペアにすることで、運用中の **global-active device** ペアから移行用ペア、移行先ペアを構成します。この場合、移行用ペア、移行先ペアのペア状態は、コピーが完了しても遷移しないことがあります。このため、移行用ペア、移行先ペアの操作では、リクエストヘッダに `Job-Mode-Wait-Configuration-Change:NoWait` を指定して実行してください。詳細についてはペアの操作の流れの説明を参照してください。**global-active device** ペアを使用したデータ移行については、マニュアル『**global-active device ユーザガイド**』を参照してください。

実行権限

ストレージ管理者（プロビジョニング）およびストレージ管理者（リモートバックアップ管理）

リクエストライン

```
POST <ベース URL >/v1/objects/remote-mirror-copypairs
```

リクエストメッセージ

オブジェクト ID

なし。

クエリパラメータ

なし。

ボディ

新規にコピーグループを作成してペアを追加する場合のコード例を次に示します。

```
{
  "copyGroupName": "remoteCopyGroup3",
  "copyPairName": "pair1",
  "replicationType": "GAD",
```

```

"remoteStorageDeviceId": "886000123789",
"pvolLdevId": 1580,
"svolLdevId": 2128,
"localDeviceGroupName": "remoteCopyGroup3P_",
"remoteDeviceGroupName": "remoteCopyGroup3S_",
"muNumber": 0,
"quorumDiskId": 14,
"isNewGroupCreation": true,
"fenceLevel": "NEVER",
"copyPace": 10,
"doInitialCopy": true,
"isDataReductionForceCopy": true
}

```

既存のコピーグループにペアを追加する場合のコード例を次に示します。

```

{
"copyGroupName": "remoteCopyGroup3",
"copyPairName": "pair2",
"replicationType": "GAD",
"remoteStorageDeviceId": "886000123789",
"pvolLdevId": 1581,
"svolLdevId": 2129,
"localDeviceGroupName": "remoteCopyGroup3P_",
"remoteDeviceGroupName": "remoteCopyGroup3S_",
"quorumDiskId": 14,
"isNewGroupCreation": false,
"fenceLevel": "NEVER",
"copyPace": 10,
"doInitialCopy": true,
"isDataReductionForceCopy": false
}

```

属性	型	説明
copyGroupName	string	(必須) コピーグループ名を 1~29 文字で指定します。大文字と小文字を区別します。 ローカル側とリモート側のストレージシステムで一意になるように設定してください。
copyPairName	string	(必須) コピーペア名を 1~31 文字で指定します。大文字と小文字を区別します。 コピーグループ内で一意になるように設定してください。
replicationType	string	(必須) ペア種別を指定します。 GAD : global-active device
remoteStorageDeviceId	string	(必須) ペアを作成するリモートストレージシステムのストレージデバイス ID を指定します。
pvolLdevId	int	(必須) P-VOL の LDEV 番号を 10 進数で指定します。
svolLdevId	int	(必須) global-active device の予約属性を設定した S-VOL の LDEV 番号を 10 進数で指定します。 global-active device の予約属性は、仮想 LDEV 番号を設定する API で指定します。
pathGroupId	int	(任意) パスグループ ID を 0~255 の 10 進数で指定します。 省略した場合、または 0 を指定した場合は、設定済みのパスグループのうち最小の番号が設定されます。
localDeviceGroupName	string	(任意) ローカルストレージシステム側のデバイスグループ名を 1~31 文字で指定します。大文字と小文字を区別します。 既存のコピーグループにペアを追加する場合は、既存のローカルストレージシステム側のデバイスグループ名と合わせてください。ローカルストレージシステムで一意である必要があります。

属性	型	説明
		省略した場合、< copyGroupName > P_が設定されます。
remoteDeviceGroupName	string	(任意) リモートストレージシステム側のデバイスグループ名を 1～31 文字で指定します。大文字と小文字を区別します。既存のコピーグループにペアを追加する場合は、既存のリモートストレージシステム側のデバイスグループ名と合わせてください。リモートストレージシステムで一意である必要があります。省略した場合、< copyGroupName > S_が設定されます。
isNewGroupCreation	boolean	(必須) コピーグループを新規に作成してペアを追加するか、既存のコピーグループにペアを追加するかを指定します。 <ul style="list-style-type: none"> • true : 新しくコピーグループを作成してペアを追加する • false : 既存のコピーグループにペアを追加する
muNumber	int	(必須) MU (ミラーユニット) 番号を 0～3 の値で指定します。この値は P-VOL と S-VOL で使用します。新しくコピーグループを作成してペアを追加する場合だけ指定できます。
quorumDiskId	int	(必須) Quorum ディスク ID を 0～31 の 10 進数で指定します。
isConsistencyGroup	boolean	(任意) 作成するペアをコンシステンシーグループに登録するかどうかを指定します。 <ul style="list-style-type: none"> • true : コンシステンシーグループに登録する • false : コンシステンシーグループに登録しない 既存のコピーグループにペアを追加する場合は、既存のコピーペアの値と合わせてください。同じコピーグループ内にコンシステンシーグループに登録されているペアと登録されていないペアが混在すると、コンシステンシーグループ単位でペアを正しく操作できません。省略した場合、false が設定されます。
consistencyGroupId	int	(任意) コンシステンシーグループ ID を 10 進数で指定します。コンシステンシーグループに登録する場合に、この値を省略すると自動で付与されます。既存のコピーグループにペアを追加する場合は、既存のコピーペアの値と合わせてください。同じコピーグループ内にコンシステンシーグループ ID が異なるペアが混在すると、コンシステンシーグループ単位でペアを正しく操作できません。この属性を指定する場合は、isConsistencyGroup 属性に true を指定します。
fenceLevel	string	(任意) フェンスレベル 自動で NEVER が設定されます。
copyPace	int	(任意) コピー速度 コピーをする場合のトラックサイズを 1～15 の 10 進数で指定します。数値が大きいほどコピーをする速度が上がります。省略した場合、3 が設定されます。
doInitialCopy	boolean	(任意) ペアを作成するとき、形成コピー (初期コピー) を行うかどうかを指定します。 <ul style="list-style-type: none"> • true : 形成コピーを行う • false : 形成コピーを行わない 省略した場合、true が設定されます。
isDataReductionForceCopy	boolean	(任意) 容量削減機能 (dedupe and compression) が有効なボリュームでペアを強制的に作成するかどうかを指定します。

属性	型	説明
		容量削減機能が有効なボリュームでペアを作成する場合、必ず true を指定します。 <ul style="list-style-type: none"> • true: 強制的に作成する※ • false: 強制的に作成しない 省略した場合、false が設定されます。

注※ 容量削減機能（圧縮または重複排除）が有効なボリュームを使用してペアを作成すると、圧縮または重複排除されたデータをコピーするため、コピーの性能やホストの I/O 性能が低下する場合があります。

レスポンスメッセージ

ボディ

ジョブオブジェクトを返します。affectedResources 以外の属性については、ジョブオブジェクトの説明を参照してください。

属性	説明
affectedResources	作成した global-active device ペアの URL

ステータスコード

この操作のリクエストに対するステータスコードについては、HTTP ステータスコードの説明を参照してください。

コード例

```
curl -v -H "Accept: application/json" -H "Remote-Authorization:Session 10399a1ffce3489b9c3a823017462396" -H "Content-Type: application/json" -H "Authorization:Session d7b673af189048468c5af9bcf3b6bb6f" -X POST --data-binary @./InputParameters.json https://192.0.2.100/ConfigurationManager/v1/objects/remote-mirror-coppairs
```

関連概念

- [12.2 global-active device ペアの操作の流れ](#)

関連参照

- [1.10 HTTP ステータスコード](#)
- [1.16 ジョブオブジェクト](#)
- [18.8 仮想 LDEV 番号を設定する](#)
- [12.5 特定のリモートコピーグループの情報を取得する](#)

12.10 コピーグループ単位で global-active device ペアを削除する

指定したコピーグループ単位で global-active device ペアを削除します。ペアを削除するとデバイスグループも削除されます。プライマリボリューム側のコピーグループを指定してペアを削除する方法と、セカンダリボリューム側のコピーグループを指定してペアを削除する方法があります。削除する前に、あらかじめそのコピーグループを指定してペアを中断しておいてください。コピーグループ内にプライマリボリュームとセカンダリボリュームが混在している場合は、コピーグループ

を指定してペアの削除はできません。ペアの削除は、リソースをロックしてから実行するか、またはほかのユーザがリソースをロックしていないときに実行してください。

実行権限

ストレージ管理者（プロビジョニング）およびストレージ管理者（リモートバックアップ管理）

リクエストライン

```
DELETE <ベース URL >/v1/objects/remote-mirror-copygroups/<オブジェクト ID >
```

リクエストメッセージ

オブジェクト ID

リモートコピーペアの情報取得で取得した `remoteMirrorCopyGroupId` の値を指定します。次のように属性値を連結した形式でも指定できます。

```
<remoteStorageDeviceId >,<copyGroupName >,<localDeviceGroupName >,<remoteDeviceGroupName >
```

属性	型	説明
<code>remoteStorageDeviceId</code>	string	(必須) リモートストレージシステムのストレージデバイス ID
<code>copyGroupName</code>	string	(必須) コピーグループ名 1~31 文字で指定します。大文字と小文字を区別します。
<code>localDeviceGroupName</code>	string	(必須) ローカルストレージシステム側のデバイスグループ名 1~31 文字で指定します。大文字と小文字を区別します。
<code>remoteDeviceGroupName</code>	string	(必須) リモートストレージシステム側のデバイスグループ名 1~31 文字で指定します。大文字と小文字を区別します。

クエリパラメータ

なし。

ボディ

サスペンド (S-LOCAL) 状態のペアを削除したあとに、S-VOL を継続して使用する場合のコード例を次に示します。

```
{  
  "isSvolToKeepUsing" : true  
}
```

属性	型	説明
<code>isSvolToKeepUsing</code>	boolean	(任意) ペアを削除したあとに I/O を継続するボリュームを指定します。 <ul style="list-style-type: none"><code>true</code> : S-VOL を指定してペアを削除する S-VOL で I/O が継続され、P-VOL には global-active device の予約属性が設定されます。この値を指定する場合は、S-VOL を指定してペアを中断しておく必要があります。<code>false</code> : P-VOL を指定してペアを削除する P-VOL で I/O が継続され、S-VOL には global-active device の予約属性が設定されます。この値を指定する場合は、P-VOL を指定してペアを中断しておく必要があります。

属性	型	説明
		省略した場合、false が設定されたと見なされます。

レスポンスメッセージ

ボディ

ジョブオブジェクトを返します。affectedResources 以外の属性については、ジョブオブジェクトの説明を参照してください。

属性	説明
affectedResources	削除した global-active device ペアのコピーグループの URL

ステータスコード

この操作のリクエストに対するステータスコードについては、HTTP ステータスコードの説明を参照してください。

コード例

```
curl -v -H "Accept: application/json" -H "Remote-Authorization:Session 10399a1ffce3489b9c3a823017462396" -H "Content-Type: application/json" -H "Authorization:Session d7b673af189048468c5af9bcf3bbbbb6f" -X DELETE --data-binary @./InputParameters.json https://192.0.2.100/ConfigurationManager/v1/objects/remote-mirror-copygroups/886000123789,remoteCopyGroup,remoteCopyGroupP_,remoteCopyGroupS_
```

関連参照

- [1.10 HTTP ステータスコード](#)
- [1.16 ジョブオブジェクト](#)
- [12.4 リモートコピーグループの一覧を取得する](#)

12.11 global-active device ペアを削除する

指定した global-active device ペアを削除します。ペアを削除した結果、コピーグループにペアがなくなる場合は、そのコピーグループとデバイスグループも削除されます。プライマリボリュームを指定してペアを削除する方法と、セカンダリボリュームを指定してペアを削除する方法があります。削除する前に、あらかじめペアを中断しておいてください。ペアの削除は、リソースをロックしてから実行するか、またはほかのユーザがリソースをロックしていないときに実行してください。

実行権限

ストレージ管理者（プロビジョニング）およびストレージ管理者（リモートバックアップ管理）

リクエストライン

```
DELETE <ベース URL >/v1/objects/remote-mirror-coppairs/<オブジェクト ID >
```

リクエストメッセージ

オブジェクト ID

リモートコピーペアの情報取得で取得した `remoteMirrorCopyPairId` の値を指定します。
 次のように属性値を連結した形式でも指定できます。

```
<remoteStorageDeviceId>,<copyGroupName>,<localDeviceGroupName>,<remoteDeviceGroupName>,<copyPairName>
```

属性	型	説明
<code>remoteStorageDeviceId</code>	string	(必須) リモートストレージシステムのストレージデバイス ID
<code>copyGroupName</code>	string	(必須) コピーグループ名 1~31 文字で指定します。大文字と小文字を区別します。
<code>localDeviceGroupName</code>	string	(必須) ローカルストレージシステム側のデバイスグループ名 1~31 文字で指定します。大文字と小文字を区別します。
<code>remoteDeviceGroupName</code>	string	(必須) リモートストレージシステム側のデバイスグループ名 1~31 文字で指定します。大文字と小文字を区別します。
<code>copyPairName</code>	string	(必須) コピーペア名 1~31 文字で指定します。大文字と小文字を区別します。

クエリパラメータ

なし。

ボディ

サスペンド (S-LOCAL) 状態のペアを削除したあとに、S-VOL を継続して使用する場合のコード例を次に示します。

```
{
  "isSvolToKeepUsing" : true
}
```

属性	型	説明
<code>isSvolToKeepUsing</code>	boolean	(任意) ペアを削除したあとに I/O を継続するボリュームを指定します。 <ul style="list-style-type: none"> <code>true</code> : S-VOL を指定してペアを削除する S-VOL で I/O が継続され、P-VOL には <code>global-active device</code> の予約属性が設定されます。この値を指定する場合は、S-VOL を指定してペアを中断しておく必要があります。 <code>false</code> : P-VOL を指定してペアを削除する P-VOL で I/O が継続され、S-VOL には <code>global-active device</code> の予約属性が設定されます。この値を指定する場合は、P-VOL を指定してペアを中断しておく必要があります。 省略した場合、 <code>false</code> が設定されたと見なされます。

レスポンスメッセージ

ボディ

ジョブオブジェクトを返します。`affectedResources` 以外の属性については、ジョブオブジェクトの説明を参照してください。

属性	説明
<code>affectedResources</code>	削除した <code>global-active device</code> ペアの URL

ステータスコード

この操作のリクエストに対するステータスコードについては、HTTP ステータスコードの説明を参照してください。

コード例

```
curl -v -H "Accept: application/json" -H "Remote-Authorization:Session 10399a1ffce3489b9c3a823017462396" -H "Content-Type: application/json" -H "Authorization:Session d7b673af189048468c5af9bcf3bbbb6f" -X DELETE --data-binary @./InputParameters.json https://192.0.2.100/ConfigurationManager/v1/objects/remote-mirror-copypairs/886000123789,remoteCopyGroup,remoteCopyGroupP_,remoteCopyGroupS_,pair1
```

関連参照

- [1.10 HTTP ステータスコード](#)
- [1.16 ジョブオブジェクト](#)
- [12.7 特定のリモートコピーペアの情報を取得する](#)

12.12 コピーグループ単位で global-active device ペアを中断する

指定したコピーグループ単位で global-active device ペアを中断 (サスペンド) します。プライマリボリューム側のコピーグループを指定してペアを中断する方法と、セカンダリボリューム側のコピーグループを指定してペアを中断する方法があります。コピーグループ内にプライマリボリュームとセカンダリボリュームが混在している場合は、コピーグループを指定してペアの中断はできません。また、コピーグループ単位でペアの中断をする場合、同一のコピーグループやコピーグループ内のペアに対して、同時にほかの処理を行わないでください。



ヒント

この API は、リクエストヘッダに Job-Mode-Wait-Configuration-Change:NoWait を指定して実行することをお勧めします。詳細についてはペアの操作の流れの説明を参照してください。

実行権限

ストレージ管理者 (リモートバックアップ管理)

リクエストライン

```
POST <ベース URL >/v1/objects/remote-mirror-copygroups/<オブジェクト ID >/actions/split/invoke
```

リクエストメッセージ

オブジェクト ID

リモートコピーペアの情報取得で取得した remoteMirrorCopyGroupId の値を指定します。次のように属性値を連結した形式でも指定できます。

```
<remoteStorageDeviceId >,<copyGroupName >,<localDeviceGroupName >,<remoteDeviceGroupName >
```

属性	型	説明
remoteStorageDeviceId	string	(必須) リモートストレージシステムのストレージデバイス ID

属性	型	説明
copyGroupName	string	(必須) コピーグループ名 1~31 文字で指定します。大文字と小文字を区別します。
localDeviceGroupName	string	(必須) ローカルストレージシステム側のデバイスグループ名 1~31 文字で指定します。大文字と小文字を区別します。
remoteDeviceGroupName	string	(必須) リモートストレージシステム側のデバイスグループ名 1~31 文字で指定します。大文字と小文字を区別します。

クエリパラメータ

なし。

ボディ

中断だけをする場合のコード例を次に示します。中断したあと、P-VOL で I/O が継続されます。

```
{
  "parameters": {
    "replicationType": "GAD"
  }
}
```

S-VOL を指定して中断する場合のコード例を次に示します。中断したあと、S-VOL で I/O が継続されます。

```
{
  "parameters": {
    "replicationType": "GAD",
    "svolOperationMode": "SSWS"
  }
}
```

属性	型	説明
replicationType	string	(必須) ペア種別を指定します。 GAD : global-active device
svolOperationMode	string	(任意) ペアを中断したあとに、I/O を継続するボリュームを指定します。 次の値を指定します。 <ul style="list-style-type: none"> SSWS : S-VOL で I/O が継続されます。 S-VOL を指定してペアを中断してください。 省略した場合、P-VOL で I/O が継続されます。P-VOL を指定してペアを中断してください。

レスポンスメッセージ

ボディ

ジョブオブジェクトを返します。affectedResources 以外の属性については、ジョブオブジェクトの説明を参照してください。

属性	説明
affectedResources	中断した global-active device ペアのコピーグループの URL

Action テンプレート

```
GET <ベース URL >/v1/objects/remote-mirror-copygroups/<オブジェクト ID >/actions/split
```

この Action テンプレートでは、オブジェクト ID で指定されたコピーグループのペア種別と、ローカルストレージシステムにあるコピーグループ内のボリュームが P-VOL か S-VOL かによって、指定できる属性だけを返します。

ステータスコード

この操作のリクエストに対するステータスコードの意味を次に示します。そのほかのステータスコードについては、HTTP ステータスコードの説明を参照してください。

ステータスコード	メッセージ	説明
412	Precondition Failed	指定したコピーグループのペアの操作ができないことを示します。

コード例

Action テンプレートを取得する場合

P-VOL 側のストレージシステムを指定するとき

```
curl -v -H "Accept: application/json" -H "Remote-Authorization:Session 10399a1fffce3489b9c3a823017462396" -H "Authorization:Session d7b673af189048468c5af9bcf3bbbbb6f" -X GET https://192.0.2.100/ConfigurationManager/v1/objects/remote-mirror-copygroups/886000123789,remoteCopyGroup,remoteCopyGroupP_,remoteCopyGroupS_/actions/split
```

S-VOL 側のストレージシステムを指定するとき

```
curl -v -H "Accept: application/json" -H "Remote-Authorization:Session 10399a1fffce3489b9c3a823017462396" -H "Authorization:Session d7b673af189048468c5af9bcf3bbbbb6f" -X GET https://192.0.2.100/ConfigurationManager/v1/objects/remote-mirror-copygroups/886000123456,remoteCopyGroup,remoteCopyGroupS_,remoteCopyGroupP_/actions/split
```

Action テンプレートを取得してリクエストを実行する場合

P-VOL 側のストレージシステムを指定するとき

```
curl -v -H "Accept: application/json" -H "Remote-Authorization:Session 10399a1fffce3489b9c3a823017462396" -H "Content-Type: application/json" -H "Authorization:Session d7b673af189048468c5af9bcf3bbbbb6f" -X POST --data-binary @./InputParameters.json https://192.0.2.100/ConfigurationManager/v1/objects/remote-mirror-copygroups/886000123789,remoteCopyGroup,remoteCopyGroupP_,remoteCopyGroupS_/actions/split/invoke
```

S-VOL 側のストレージシステムを指定するとき

```
curl -v -H "Accept: application/json" -H "Remote-Authorization:Session 10399a1fffce3489b9c3a823017462396" -H "Content-Type: application/json" -H "Authorization:Session d7b673af189048468c5af9bcf3bbbbb6f" -X POST --data-binary @./InputParameters.json https://192.0.2.100/ConfigurationManager/v1/objects/remote-mirror-copygroups/886000123456,remoteCopyGroup,remoteCopyGroupS_,remoteCopyGroupP_/actions/split/invoke
```

関連概念

- [12.2 global-active device ペアの操作の流れ](#)

関連参照

- [1.10 HTTP ステータスコード](#)
- [1.16 ジョブオブジェクト](#)
- [1.19 Action テンプレートオブジェクト](#)
- [12.4 リモートコピーグループの一覧を取得する](#)

12.13 global-active device ペアを中断する

指定した `global-active device` ペアを中断 (サスペンド) します。プライマリボリュームを指定してペアを中断する方法と、セカンダリボリュームを指定してペアを中断する方法があります。また、ペアの中断をする場合に、同一のコピーグループやペアに対して、同時にほかの処理を行わないでください。



ヒント

この API は、リクエストヘッダに `Job-Mode-Wait-Configuration-Change:NoWait` を指定して実行することをお勧めします。詳細についてはペアの操作の流れの説明を参照してください。

実行権限

ストレージ管理者 (リモートバックアップ管理)

リクエストライン

```
POST <ベース URL >/v1/objects/remote-mirror-coppairs/<オブジェクト ID >/actions/split/invoke
```

リクエストメッセージ

オブジェクト ID

リモートコピーペアの情報取得で取得した `remoteMirrorCopyPairId` の値を指定します。次のように属性値を連結した形式でも指定できます。

```
<remoteStorageDeviceId >,<copyGroupName >,<localDeviceGroupName >,<remoteDeviceGroupName >,<copyPairName >
```

属性	型	説明
<code>remoteStorageDeviceId</code>	string	(必須) リモートストレージシステムのストレージデバイス ID
<code>copyGroupName</code>	string	(必須) コピーグループ名 1~31 文字で指定します。大文字と小文字を区別します。
<code>localDeviceGroupName</code>	string	(必須) ローカルストレージシステム側のデバイスグループ名 1~31 文字で指定します。大文字と小文字を区別します。
<code>remoteDeviceGroupName</code>	string	(必須) リモートストレージシステム側のデバイスグループ名 1~31 文字で指定します。大文字と小文字を区別します。
<code>copyPairName</code>	string	(必須) コピーペア名 1~31 文字で指定します。大文字と小文字を区別します。

クエリパラメータ

なし。

ボディ

中断だけをする場合のコード例を次に示します。中断したあと、P-VOL で I/O が継続されます。

```
{
  "parameters": {
    "replicationType": "GAD"
  }
}
```

S-VOL を指定して中断する場合のコード例を次に示します。中断したあと、S-VOL で I/O が継続されます。

```
{
  "parameters": {
    "replicationType": "GAD",
    "svolOperationMode": "SSWS"
  }
}
```

属性	型	説明
replicationType	string	(必須) ペア種別を指定します。 GAD : global-active device
svolOperationMode	string	(任意) ペアを中断したあとに、I/O を継続するボリュームを指定します。 次の値を指定します。 ・ SSWS : S-VOL で I/O が継続されます。 S-VOL を指定してペアを中断してください。 省略した場合、P-VOL で I/O が継続されます。P-VOL を指定してペアを中断してください。

レスポンスメッセージ

ボディ

ジョブオブジェクトを返します。affectedResources 以外の属性については、ジョブオブジェクトの説明を参照してください。

属性	説明
affectedResources	中断した global-active device ペアの URL

Action テンプレート

```
GET <ベース URL >/v1/objects/remote-mirror-coppairs/<オブジェクト ID >/actions/split
```

この Action テンプレートでは、オブジェクト ID で指定されたペアのペア種別と、ローカルストレージシステムにあるボリュームが P-VOL か S-VOL かによって、指定できる属性だけを返します。

ステータスコード

この操作のリクエストに対するステータスコードの意味を次に示します。そのほかのステータスコードについては、HTTP ステータスコードの説明を参照してください。

ステータスコード	メッセージ	説明
412	Precondition Failed	このオブジェクトは、指定したペアの操作ができないことを示します。

コード例

Action テンプレートを取得する場合

P-VOL 側のストレージシステムを指定するとき

```
curl -v -H "Accept: application/json" -H "Remote-Authorization:Session 10399a1fffce3489b9c3a823017462396" -H "Authorization:Session d7b673af189048468c5af9bcf3bbbb6f" -X GET https://192.0.2.100/ConfigurationManager/v1/objects/remote-mirror-copypairs/886000123789,remoteCopyGroup,remoteCopyGroupP_,remoteCopyGroupS_,pair1/actions/split
```

S-VOL 側のストレージシステムを指定するとき

```
curl -v -H "Accept: application/json" -H "Remote-Authorization:Session 10399a1fffce3489b9c3a823017462396" -H "Authorization:Session d7b673af189048468c5af9bcf3bbbb6f" -X GET https://192.0.2.100/ConfigurationManager/v1/objects/remote-mirror-copypairs/886000123456,remoteCopyGroup,remoteCopyGroupS_,remoteCopyGroupP_,pair1/actions/split
```

Action テンプレートを取得してリクエストを実行する場合

P-VOL 側のストレージシステムを指定するとき

```
curl -v -H "Accept: application/json" -H "Remote-Authorization:Session 10399a1fffce3489b9c3a823017462396" -H "Content-Type: application/json" -H "Authorization:Session d7b673af189048468c5af9bcf3bbbb6f" -X POST --data-binary @./InputParameters.json https://192.0.2.100/ConfigurationManager/v1/objects/remote-mirror-copypairs/886000123789,remoteCopyGroup,remoteCopyGroupP_,remoteCopyGroupS_,pair1/actions/split/invoke
```

S-VOL 側のストレージシステムを指定するとき

```
curl -v -H "Accept: application/json" -H "Remote-Authorization:Session 10399a1fffce3489b9c3a823017462396" -H "Content-Type: application/json" -H "Authorization:Session d7b673af189048468c5af9bcf3bbbb6f" -X POST --data-binary @./InputParameters.json https://192.0.2.100/ConfigurationManager/v1/objects/remote-mirror-copypairs/886000123456,remoteCopyGroup,remoteCopyGroupS_,remoteCopyGroupP_,pair1/actions/split/invoke
```

関連概念

- [12.2 global-active device ペアの操作の流れ](#)

関連参照

- [1.10 HTTP ステータスコード](#)
- [1.16 ジョブオブジェクト](#)
- [1.19 Action テンプレートオブジェクト](#)

12.14 コピーグループ単位で global-active device ペアを再同期する

指定したコピーグループ単位で global-active device ペアを再同期します。プライマリボリューム側のコピーグループを指定してペアを再同期する方法と、セカンダリボリューム側のコピーグループを指定してペアを再同期する方法があります。コピーグループ内にプライマリボリュームとセカンダリボリュームが混在している場合は、コピーグループを指定してペアの再同期はできません。また、コピーグループ単位でペアの再同期をする場合、同一のコピーグループやコピーグループ内のペアに対して、ほかの処理を同時に行わないでください。



ヒント

- この API は、リクエストヘッダに Job-Mode-Wait-Configuration-Change:NoWait を指定して実行することをお勧めします。詳細についてはペアの操作の流れの説明を参照してください。
- global-active device ペアを使用したデータ移行では、一つのボリュームを異なる二つのボリュームとペアにすることで、運用中の global-active device ペアから移行用ペア、移行先ペアを構成します。この場合、移行用ペア、移行先ペアのペア状態は、コピーが完了しても遷移しないことがあります。このため、移行用ペア、移行先ペアの操作では、リクエストヘッダに Job-Mode-Wait-Configuration-Change:NoWait を指定して実行してください。詳細についてはペアの操作の流れの説明を参照してください。global-active device ペアを使用したデータ移行については、マニュアル『global-active device ユーザガイド』を参照してください。



メモ

ストレージシステムがどちらか一方でも VSP E シリーズ、VSP G150、G350、G370、G700、G900、VSP F350、F370、F700、F900 の場合で、かつペアを再同期するとき、同時にペアをコンシステンシーグループに新規に登録する操作は、対象のコピーグループ内のペア数が 1,000 以下のときだけ実行できます。ペアの数が 1,000 を超える場合は、コピーグループ内のペアをいったんすべて削除したあと、ペアを再作成するときにコンシステンシーグループに登録してください。または、ペアを削除してペアの数を 1,000 以下にしてから再同期したあとに、削除した分のペアを作成するときにコンシステンシーグループに登録してください。

実行権限

ストレージ管理者（リモートバックアップ管理）

リクエストライン

```
POST <ベース URL > /v1/objects/remote-mirror-copygroups/<オブジェクト ID > /actions/resync/invoke
```

リクエストメッセージ

オブジェクト ID

リモートコピーペアの情報取得で取得した remoteMirrorCopyGroupId の値を指定します。次のように属性値を連結した形式でも指定できます。

```
<remoteStorageDeviceId > , <copyGroupName > , <localDeviceGroupName > , <remoteDeviceGroupName >
```

属性	型	説明
remoteStorageDeviceId	string	(必須) リモートストレージシステムのストレージデバイス ID
copyGroupName	string	(必須) コピーグループ名

属性	型	説明
		1~31文字で指定します。大文字と小文字を区別します。
localDeviceGroupName	string	(必須) ローカルストレージシステム側のデバイスグループ名 1~31文字で指定します。大文字と小文字を区別します。
remoteDeviceGroupName	string	(必須) リモートストレージシステム側のデバイスグループ名 1~31文字で指定します。大文字と小文字を区別します。

クエリパラメータ

なし。

ボディ

再同期だけをする場合のコード例を次に示します。

```
{
  "parameters": {
    "replicationType": "GAD"
  }
}
```

S-VOL を指定して、P-VOL と S-VOL を入れ替えて再同期する場合のコード例を次に示します。

```
{
  "parameters": {
    "replicationType": "GAD",
    "doSwapSvol": true
  }
}
```

属性	型	説明
replicationType	string	(必須) ペア種別を指定します。 GAD : global-active device
doSwapSvol	boolean	(任意) どちらのコピーグループを指定してペアを再同期するかを指定します。S-VOL 側をローカルストレージシステムとする場合に使用します。 <ul style="list-style-type: none"> • true : S-VOL 側のコピーグループを指定してペアを再同期する (スワップリシンク) S-VOL 側のコピーグループを指定してペアの状態が中断 (サスペンド) されている場合に使用できます。P-VOL と S-VOL を入れ替えて、新しい P-VOL のデータを新しい S-VOL へコピーします。 • false : P-VOL 側のコピーグループを指定してペアの再同期をする省略した場合、false が設定されたものと見なされます。 この属性に true を指定する場合、doSwapPvol 属性および isConsistencyGroup 属性に true を指定できません。
doSwapPvol	boolean	(任意) どちらのコピーグループを指定してペアを再同期するかを指定します。P-VOL 側をローカルストレージシステムとする場合に使用します。 <ul style="list-style-type: none"> • true : P-VOL 側のコピーグループを指定してペアを再同期する (スワップリシンク) P-VOL 側のコピーグループを指定してペアの状態が中断 (サスペンド) されている場合に使用できます。P-VOL と S-VOL を入れ替えて、新しい P-VOL のデータを新しい S-VOL へコピーします。

属性	型	説明
		<ul style="list-style-type: none"> • false : P-VOL 側のコピーグループを指定してペアの再同期をする省略した場合、false が設定されたと見なされます。 この属性に true を指定する場合、doSwapSvol 属性および isConsistencyGroup 属性に true を指定できません。
isConsistencyGroup	boolean	(任意) コンシステンシーグループに未登録の場合、次の指定ができません。 <ul style="list-style-type: none"> • true : コンシステンシーグループに新規に登録する※ • false : コンシステンシーグループに未登録のままにする コンシステンシーグループに登録済みの場合は、この属性の設定値に関わらず登録済みの状態が保持されるため、この属性を指定する必要はありません。なお、false を指定した場合でもコンシステンシーグループの登録を取り消すことはできません。 コンシステンシーグループに新規に登録する場合は consistencyGroupId 属性も必ず指定します。 コンシステンシーグループの登録状態は、コピーグループ内で統一してください。同じコピーグループ内にコンシステンシーグループに登録されているペアと登録されていないペアが混在すると、コンシステンシーグループ単位でペアを正しく操作できません。 この属性に true を指定した場合は、doSwapSvol 属性、doSwapPvol 属性と同時に指定できません。
consistencyGroupId	int	(任意) コンシステンシーグループ ID を 10 進数で指定します。コンシステンシーグループに新規に登録する場合は必ず指定します。
fenceLevel	string	(任意) フェンスレベル isConsistencyGroup 属性に true を指定した場合に自動で NEVER が設定されます。
copyPace	int	(任意) コピー速度 コピーをする場合のトラックサイズを 1~15 の 10 進数で指定します。数値が大きいかほどコピーをする速度が上がります。

注※ ストレージシステムがどちらか一方でも VSP E シリーズ、VSP G150、G350、G370、G700、G900、VSP F350、F370、F700、F900 の場合は、コピーグループ内のペア数が 1,000 以下の場合だけ指定できます。

レスポンスメッセージ

ボディ

ジョブオブジェクトを返します。affectedResources 以外の属性については、ジョブオブジェクトの説明を参照してください。

属性	説明
affectedResources	再同期した global-active device ペアのコピーグループの URL

Action テンプレート

```
GET <ベース URL >/v1/objects/remote-mirror-copygroups/<オブジェクト ID >/actions/resync
```

この Action テンプレートでは、オブジェクト ID で指定されたコピーグループのペア種別と、ローカルストレージシステムにあるコピーグループ内のボリュームが P-VOL か S-VOL かによって、指定できる属性だけを返します。

ステータスコード

この操作のリクエストに対するステータスコードの意味を次に示します。そのほかのステータスコードについては、HTTP ステータスコードの説明を参照してください。

ステータスコード	メッセージ	説明
412	Precondition Failed	指定したペアの操作ができないことを示します。

コード例

Action テンプレートを取得する場合

P-VOL 側のストレージシステムを指定するとき

```
curl -v -H "Accept: application/json" -H "Remote-Authorization:Session 10399a1fffce3489b9c3a823017462396" -H "Authorization:Session d7b673af189048468c5af9bcf3bbbb6f" -X GET https://192.0.2.100/ConfigurationManager/v1/objects/remote-mirror-copygroups/886000123789,remoteCopyGroup,remoteCopyGroupP_,remoteCopyGroupS_/actions/resync
```

S-VOL 側のストレージシステムを指定するとき

```
curl -v -H "Accept: application/json" -H "Remote-Authorization:Session 10399a1fffce3489b9c3a823017462396" -H "Authorization:Session d7b673af189048468c5af9bcf3bbbb6f" -X GET https://192.0.2.100/ConfigurationManager/v1/objects/remote-mirror-copygroups/886000123456,remoteCopyGroup,remoteCopyGroupS_,remoteCopyGroupP_/actions/resync
```

Action テンプレートを取得してリクエストを実行する場合

P-VOL 側のストレージシステムを指定するとき

```
curl -v -H "Accept: application/json" -H "Remote-Authorization:Session 10399a1fffce3489b9c3a823017462396" -H "Content-Type: application/json" -H "Authorization:Session d7b673af189048468c5af9bcf3bbbb6f" -X POST --data-binary @./InputParameters.json https://192.0.2.100/ConfigurationManager/v1/objects/remote-mirror-copygroups/886000123789,remoteCopyGroup,remoteCopyGroupP_,remoteCopyGroupS_/actions/resync/invoke
```

S-VOL 側のストレージシステムを指定するとき

```
curl -v -H "Accept: application/json" -H "Remote-Authorization:Session 10399a1fffce3489b9c3a823017462396" -H "Content-Type: application/json" -H "Authorization:Session d7b673af189048468c5af9bcf3bbbb6f" -X POST --data-binary @./InputParameters.json https://192.0.2.100/ConfigurationManager/v1/objects/remote-mirror-copygroups/886000123456,remoteCopyGroup,remoteCopyGroupS_,remoteCopyGroupP_/actions/resync/invoke
```

関連概念

- [12.2 global-active device ペアの操作の流れ](#)

関連参照

- [1.10 HTTP ステータスコード](#)
- [1.16 ジョブオブジェクト](#)
- [1.19 Action テンプレートオブジェクト](#)

- ・ 12.4 リモートコピーグループの一覧を取得する

12.15 global-active device ペアを再同期する

指定した global-active device ペアを再同期します。プライマリボリュームを指定してペアを再同期する方法と、セカンダリボリュームを指定してペアを再同期する方法があります。また、ペアの再同期をする場合に、同一のコピーグループやペアに対して、ほかの処理を同時に行わないでください。



ヒント

- ・ この API は、リクエストヘッダに Job-Mode-Wait-Configuration-Change:NoWait を指定して実行することをお勧めします。詳細についてはペアの操作の流れの説明を参照してください。
- ・ global-active device ペアを使用したデータ移行では、一つのボリュームを異なる二つのボリュームとペアにすることで、運用中の global-active device ペアから移行用ペア、移行先ペアを構成します。この場合、移行用ペア、移行先ペアのペア状態は、コピーが完了しても遷移しないことがあります。このため、移行用ペア、移行先ペアの操作では、リクエストヘッダに Job-Mode-Wait-Configuration-Change:NoWait を指定して実行してください。詳細についてはペアの操作の流れの説明を参照してください。global-active device ペアを使用したデータ移行については、マニュアル『global-active device ユーザガイド』を参照してください。



メモ

ストレージシステムがどちらか一方でも VSP E シリーズ、VSP G150、G350、G370、G700、G900、VSP F350、F370、F700、F900 の場合で、かつペアを再同期するとき、同時にペアをコンシステンシーグループに新規に登録する操作は、対象のコピーグループ内のペア数が 1,000 以下のときだけ実行できます。ペアの数が 1,000 を超える場合は、コピーグループ内のペアをいったんすべて削除したあと、ペアを再作成するときにコンシステンシーグループに登録してください。または、ペアを削除してペアの数を 1,000 以下にしてから再同期したあとに、削除した分のペアを作成するときにコンシステンシーグループに登録してください。

実行権限

ストレージ管理者（リモートバックアップ管理）

リクエストライン

```
POST <ベース URL >/v1/objects/remote-mirror-copypairs/<オブジェクト ID >/actions/resync/invoke
```

リクエストメッセージ

オブジェクト ID

リモートコピーペアの情報取得で取得した remoteMirrorCopyPairId の値を指定します。次のように属性値を連結した形式でも指定できます。

```
<remoteStorageDeviceId >,<copyGroupName >,<localDeviceGroupName >,<remoteDeviceGroupName >,<copyPairName >
```

属性	型	説明
remoteStorageDeviceId	string	(必須) リモートストレージシステムのストレージデバイス ID
copyGroupName	string	(必須) コピーグループ名 1~31 文字で指定します。大文字と小文字を区別します。

属性	型	説明
localDeviceGroupName	string	(必須) ローカルストレージシステム側のデバイスグループ名 1~31文字で指定します。大文字と小文字を区別します。
remoteDeviceGroupName	string	(必須) リモートストレージシステム側のデバイスグループ名 1~31文字で指定します。大文字と小文字を区別します。
copyPairName	string	(必須) コピーペア名 1~31文字で指定します。大文字と小文字を区別します。

クエリパラメータ
なし。

ボディ

再同期だけをする場合のコード例を次に示します。

```
{
  "parameters": {
    "replicationType": "GAD"
  }
}
```

P-VOL を指定して、P-VOL と S-VOL を入れ替えて再同期する場合のコード例を次に示します。

```
{
  "parameters": {
    "replicationType": "GAD",
    "doSwapPvol": true
  }
}
```

属性	型	説明
replicationType	string	(必須) ペア種別を指定します。 GAD : global-active device
doSwapSvol	boolean	(任意) どちらのボリュームを指定してペアを再同期するかを指定します。S-VOL 側をローカルストレージシステムとする場合に使用します。 <ul style="list-style-type: none"> • true : S-VOL を指定してペアを再同期する (スワップリシンク) S-VOL を指定してペアの状態が中断 (サスペンド) されている場合に使用できます。P-VOL と S-VOL を入れ替えて、新しい P-VOL のデータを新しい S-VOL へコピーします。 • false : P-VOL を指定してペアの再同期をする省略した場合、false が設定されたと見なされます。この属性に true を指定する場合、doSwapPvol 属性および isConsistencyGroup 属性に true を指定できません。
doSwapPvol	boolean	(任意) どちらのボリュームを指定してペアを再同期するかを指定します。P-VOL 側をローカルストレージシステムとする場合に使用します。 <ul style="list-style-type: none"> • true : P-VOL を指定してペアを再同期する (スワップリシンク)

属性	型	説明
		<p>P-VOL を指定してペアの状態が中断（サスペンド）されている場合に使用できます。P-VOL と S-VOL を入れ替えて、新しい P-VOL のデータを新しい S-VOL へコピーします。</p> <ul style="list-style-type: none"> • false : P-VOL を指定してペアの再同期をする省略した場合、false が設定されたと見なされます。この属性に true を指定する場合、doSwapSvol 属性および isConsistencyGroup 属性に true を指定できません。
isConsistencyGroup	boolean	<p>(任意) コンシステンシーグループに未登録の場合、次の指定ができます。</p> <ul style="list-style-type: none"> • true : コンシステンシーグループに新規に登録する※ • false : コンシステンシーグループに未登録のままにする <p>コンシステンシーグループに登録済みの場合は、この属性の設定値に関わらず登録済みの状態が保持されるため、この属性を指定する必要はありません。なお、false を指定した場合でもコンシステンシーグループの登録を取り消すことはできません。コンシステンシーグループに新規に登録する場合は consistencyGroupId 属性も必ず指定します。コンシステンシーグループの登録状態は、コピーグループ内で統一してください。同じコピーグループ内にコンシステンシーグループに登録されているペアと登録されていないペアが混在すると、コンシステンシーグループ単位でペアを正しく操作できません。この属性に true を指定した場合は、doSwapSvol 属性、doSwapPvol 属性と同時に指定できません。</p>
consistencyGroupId	int	<p>(任意) コンシステンシーグループ ID を 10 進数で指定します。コンシステンシーグループに新規に登録する場合は必ず指定します。コンシステンシーグループ ID は、コピーグループ内で統一してください。同じコピーグループ内にコンシステンシーグループ ID が異なるペアが混在すると、コンシステンシーグループ単位でペアを正しく操作できません。</p>
fenceLevel	string	<p>(任意) フェンスレベル isConsistencyGroup 属性に true を指定した場合に自動で NEVER が設定されます。</p>
copyPace	int	<p>(任意) コピー速度 コピーをする場合のトラックサイズを 1~15 の 10 進数で指定します。数値が大きいほどコピーをする速度が上がります。</p>

注※ ストレージシステムがどちらか一方でも VSP E シリーズ、VSP G150、G350、G370、G700、G900、VSP F350、F370、F700、F900 の場合は、コピーグループ内のペア数が 1,000 以下の場合だけ指定できます。

レスポンスメッセージ

ボディ

ジョブオブジェクトを返します。affectedResources 以外の属性については、ジョブオブジェクトの説明を参照してください。

属性	説明
affectedResources	再同期した global-active device ペアの URL

Action テンプレート

```
GET <ベース URL >/v1/objects/remote-mirror-coppairs/<オブジェクト ID >/actions/resync
```

この Action テンプレートでは、オブジェクト ID で指定されたペアのペア種別と、ローカルストレージシステムにあるボリュームが P-VOL か S-VOL かによって、指定できる属性だけを返します。

ステータスコード

この操作のリクエストに対するステータスコードの意味を次に示します。そのほかのステータスコードについては、HTTP ステータスコードの説明を参照してください。

ステータスコード	メッセージ	説明
412	Precondition Failed	このオブジェクトは、指定したペアの操作ができないことを示します。

コード例

Action テンプレートを取得する場合

P-VOL 側のストレージシステムを指定するとき

```
curl -v -H "Accept: application/json" -H "Remote-Authorization:Session 10399a1fffce3489b9c3a823017462396" -H "Authorization:Session d7b673af189048468c5af9bcf3bbbb6f" -X GET https://192.0.2.100/ConfigurationManager/v1/objects/remote-mirror-coppairs/886000123789,remoteCopyGroup,remoteCopyGroupP_,remoteCopyGroupS_,pair1/actions/resync
```

S-VOL 側のストレージシステムを指定するとき

```
curl -v -H "Accept: application/json" -H "Remote-Authorization:Session 10399a1fffce3489b9c3a823017462396" -H "Authorization:Session d7b673af189048468c5af9bcf3bbbb6f" -X GET https://192.0.2.100/ConfigurationManager/v1/objects/remote-mirror-coppairs/886000123456,remoteCopyGroup,remoteCopyGroupS_,remoteCopyGroupP_,pair1/actions/resync
```

Action テンプレートを取得してリクエストを実行する場合

P-VOL 側のストレージシステムを指定するとき

```
curl -v -H "Accept: application/json" -H "Remote-Authorization:Session 10399a1fffce3489b9c3a823017462396" -H "Content-Type: application/json" -H "Authorization:Session d7b673af189048468c5af9bcf3bbbb6f" -X POST --data-binary @./InputParameters.json https://192.0.2.100/ConfigurationManager/v1/objects/remote-mirror-coppairs/
```



```
886000123789,remoteCopyGroup,remoteCopyGroupP_,remoteCopyGroupS_,pair1/  
actions/resync/invoke
```

S-VOL 側のストレージシステムを指定するとき

```
curl -v -H "Accept: application/json" -H "Remote-Authorization:Session  
10399a1ffce3489b9c3a823017462396" -H "Content-Type: application/json" -H  
"Authorization:Session d7b673af189048468c5af9bcf3b6bb6f" -X POST --data-  
binary @./InputParameters.json https://192.0.2.100/  
ConfigurationManager/v1/objects/remote-mirror-copypairs/  
886000123456,remoteCopyGroup,remoteCopyGroupS_,remoteCopyGroupP_,pair1/  
actions/resync/invoke
```

関連概念

- [12.2 global-active device ペアの操作の流れ](#)

関連参照

- [1.10 HTTP ステータスコード](#)
- [1.16 ジョブオブジェクト](#)
- [1.19 Action テンプレートオブジェクト](#)
- [12.7 特定のリモートコピーペアの情報を取得する](#)

Volume Migration の操作

この章では、REST API で実行する Volume Migration の操作について説明します。

- 13.1 Volume Migration とは
- 13.2 Volume Migration の操作の流れ
- 13.3 ペアの状態遷移 (Volume Migration)
- 13.4 Volume Migration 用のペアを作成する
- 13.5 コピーグループ単位でマイグレーションを実行する
- 13.6 マイグレーションを実行する
- 13.7 コピーグループの一覧を取得する (Volume Migration)
- 13.8 特定のコピーグループの情報を取得する (Volume Migration)
- 13.9 ペアの一覧を取得する (Volume Migration)
- 13.10 特定のペアの情報を取得する (Volume Migration)
- 13.11 ペアを削除する (Volume Migration)
- 13.12 コピーグループを削除する (Volume Migration)
- 13.13 コピーグループ単位でマイグレーションをキャンセルする
- 13.14 マイグレーションをキャンセルする

13.1 Volume Migration とは

Volume Migration は、ストレージシステム内（外部ストレージシステムを含む）で、ボリューム上のデータを別のボリュームへ移動します。別のボリュームへデータを移動することをマイグレーションと呼びます。

次のような場合に、Volume Migration を使用して、マイグレーションを実行します。

- 新しくストレージシステムを導入したときに古いストレージシステムからデータを移行する。
- I/O 頻度が低くなったデータを外部ストレージシステムに移行する。
- I/O 頻度が高いデータを、利用率の低いドライブや性能の高いドライブのボリュームに再配置する。

マイグレーションの実行中も、ホストからデータにアクセスできます。マイグレーションが完了すると、移動元ボリュームの LDEV ID とホスト I/O は、移動先ボリュームのものと自動的に入れ替わります。そのため、マイグレーション後もホストとのパス設定を変更することなくデータへのアクセスを継続できます。

Volume Migration でマイグレーションを実行する場合の、データの流れについて説明します。

マイグレーション実行前

ホストからの移動元ボリューム（ソースボリューム）に対して I/O がある状態です。ソースボリュームと、マイグレーション用に用意した移動先ボリューム（ターゲットボリューム）とで、Volume Migration 用のペアを作成します。

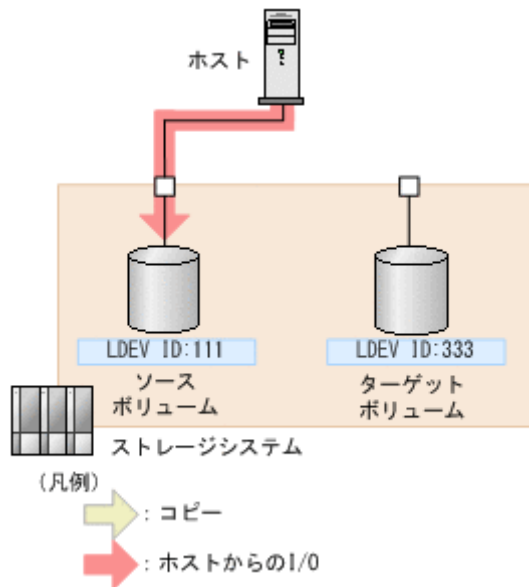

マイグレーション実行中

マイグレーションを実行すると、ソースボリュームからターゲットボリュームへデータがコピーされます。マイグレーション実行中にも、ホストからオンラインでデータの読み込み (Read) および書き込み (Write) ができます。データのコピー中にホストからの書き込み I/O が発生した場合は、差分データだけをターゲットボリュームにコピーし直します。差分がなくなるまでコピーを繰り返します。

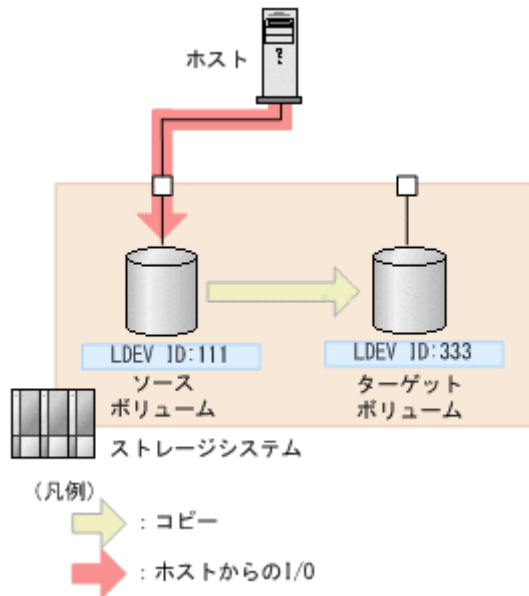

メモ

マイグレーション実行中に繰り返すコピー回数には上限があり、上限値は移動するボリュームの容量によって変わります。コピー回数の上限值を超えても差分がなくなる場合は、マイグレーションが失敗します。このときは、ホストからの負荷を下げてマイグレーションを再実行してください。ホストからの更新 I/O は、50IOPS 以下を目安としてください。

マイグレーション完了

データのコピーが完了し、ソースボリュームとターゲットボリュームのデータが完全に同期すると、ソースボリュームの LDEV ID とホスト I/O はターゲットボリュームに入れ替わります。ホスト側から見たボリュームやパスの設定はマイグレーション前と変わりませんが、実際のデータはマイグレーション用に用意したボリューム上に移動しています。

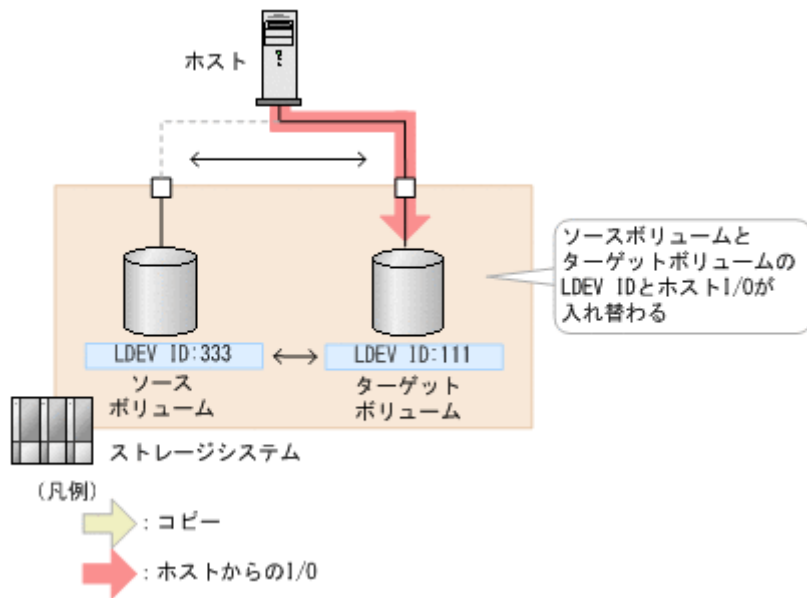

Volume Migration を使用するために必要な要件やボリューム移動時の注意事項などの詳細については、マニュアル『Volume Migration ユーザガイド』を参照してください。

13.2 Volume Migration の操作の流れ

REST API で行う、Volume Migration を使用したマイグレーション操作の流れについて説明します。

Volume Migration で使用するボリュームの要件や、マイグレーション実行時の注意事項などについては、マニュアル『Volume Migration ユーザガイド』を参照してください。

マイグレーションの準備

マイグレーションを開始する前に、移動先のボリューム（ターゲットボリューム）の準備をします。ターゲットボリュームには LU パスを設定しておく必要があります。

操作の流れを次に説明します。

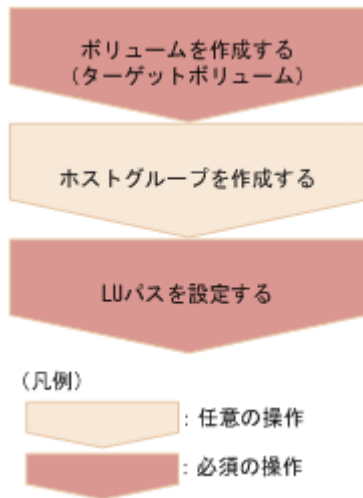

ボリュームの作成（ターゲットボリューム）

データの移動先となるターゲットボリュームを作成します。

ホストグループの作成

ターゲットボリュームに LU パスを設定するために、ホストグループを作成します。このホストグループはホストに割り当てられている必要はありません。既存のホストグループを使用することもできますが、移動元ボリューム（ソースボリューム）が属するホストグループは使用できません。

LU パスの設定

ターゲットボリューム用に作成したホストグループを指定して、LU パスを設定します。

マイグレーションの実行

ソースボリュームを P-VOL、ターゲットボリュームを S-VOL として Volume Migration 用のペアを作成し、データのコピーを行います。ペアはコピーグループ単位でも操作できます。コピーグループは、コピーペアを 1 つにグループ化したものです。P-VOL をグループ化したデバイスグループと、S-VOL をグループ化したデバイスグループから構成されます。

操作の流れを次に説明します。

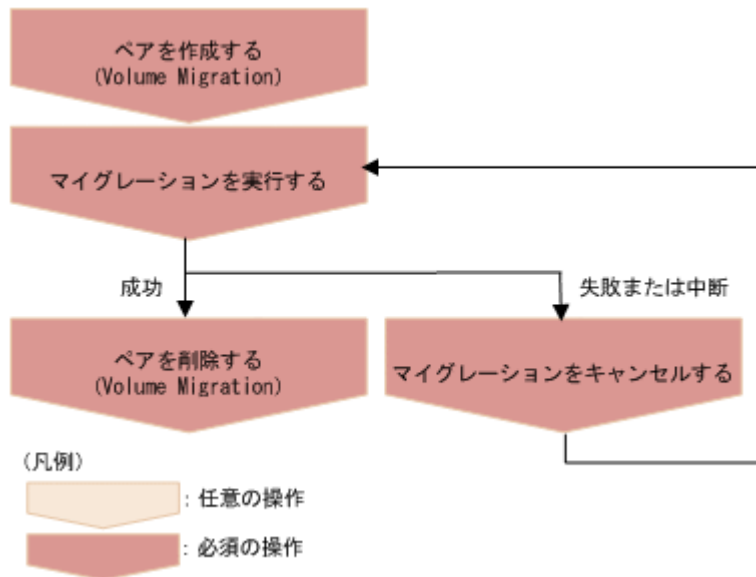

ペアを作成する (Volume Migration)

ソースボリュームとターゲットボリュームで Volume Migration 用のペアを作成します。

Volume Migration 用のペアを作成した時点では、ペア状態は SMPL です。マイグレーションを実行するまではデータのコピーは行われません。

マイグレーションを実行する

ペア単位またはコピーグループ単位で、ソースボリュームからターゲットボリュームへデータのコピーを行います。データのコピーが完了すると、ソースボリュームとターゲットボリュームの LDEV ID やパスの設定が入れ替わり、ターゲットボリューム側にホストの I/O が切り替わります。

ペアを削除する (Volume Migration)

マイグレーションのジョブが完了し、成功していた場合は、マイグレーション用のペアを削除します。

マイグレーションをキャンセルする

実行中のマイグレーションを中止したい場合や、マイグレーションのジョブが失敗した場合などは、マイグレーションをキャンセルします。マイグレーションをキャンセルすると、ペアの状態が SMPL になり、マイグレーションを再実行できる状態になります。

マイグレーション後の処理

マイグレーション用に作成したボリュームやホストグループを削除します。

操作の流れを次に説明します。



LU パスを削除する

ソースボリュームに設定された LU パスを削除します。ただし、マイグレーション完了時にパスの設定がソースボリュームとターゲットボリュームで入れ替わっているため、ボリュームマイグレーション用に作成したホストグループ（ホストに割り当てられていないホストグループ）側に設定されたパスを削除します。

ボリュームを削除する（ソースボリューム）

ソースボリュームを削除します。ただし、マイグレーション完了時に LDEV ID が入れ替わっているため、削除するボリュームの LDEV ID には、ターゲットボリュームとして作成したボリューム（ホストからの I/O がないボリューム）の LDEV ID を指定します。

ホストグループを削除する

ソースボリュームが属していたホストグループが不要になった場合は、削除します。

リクエストヘッダでの Job-Mode-Wait-Configuration-Change の指定について

マイグレーションの実行やキャンセルの操作では、データコピーに時間がかかるためにジョブのステータスが Completed にならず、複数の非同期処理を同時に実行するとジョブが滞留することがあります。この場合、リクエストヘッダに Job-Mode-Wait-Configuration-Change:NoWait を指定して実行することで、データコピーが完了するまで待たないでジョブのステータスが Completed になり、次のジョブの実行が開始されます。このとき、ジョブの実行が完了してもデータコピーは継続されます。データのコピーが完了したかどうかは、ジョブのステータスではなく対象のペアの状態を取得して確認してください。ペアの状態については、ペアの状態遷移の説明を参照してください。

13.3 ペアの状態遷移（Volume Migration）

ペアの操作によって遷移するペアの状態を、次の図に示します。

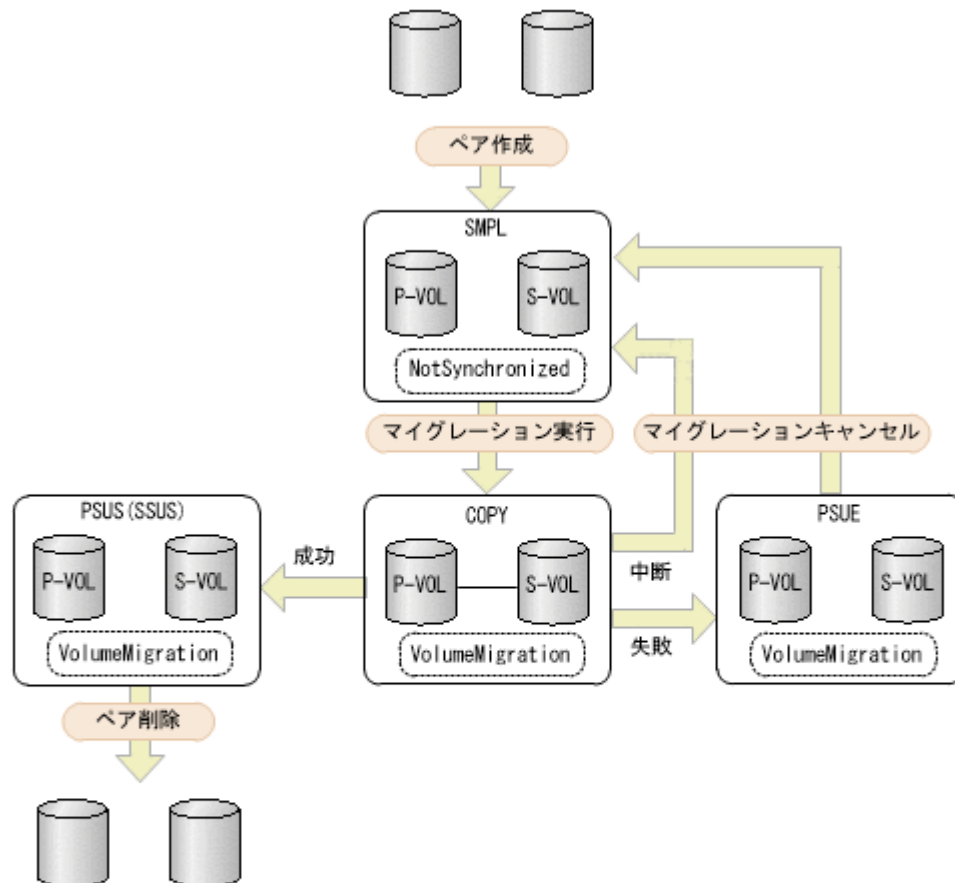

- (凡例)
P-VOL : プライマリボリューム
S-VOL : セカンダリボリューム
 : REST APIからのペア操作
 : ペアの状態
 : コピーモード

ペアの状態	コピーモード	説明	P-VOL へのアクセス	S-VOL へのアクセス
SMPL	NotSynchronized	Volume Migration が実行できる状態	Read/Write 可	Read/Write 可
COPY	VolumeMigration	マイグレーション中	Read/Write 可	-
PSUS	VolumeMigration	マイグレーション完了 (P-VOL 側で表示)	Read/Write 可	Read/Write 可
SSUS	VolumeMigration	マイグレーション完了 (S-VOL 側で表示)	Read/Write 可	Read/Write 可
PSUE	VolumeMigration	マイグレーションが中断された、または失敗した状態	Read/Write 可	Read のみ 可

13.4 Volume Migration 用のペアを作成する

REST API でマイグレーションを行うために、ソースボリューム (P-VOL) とターゲットボリューム (S-VOL) でペアを作成します。ペアを作成した時点では、ペアの状態は SMPL です。

実行権限

ストレージ管理者 (プロビジョニング) およびストレージ管理者 (ローカルバックアップ管理)

リクエストライン

```
POST <ベース URL > /v1/objects/local-clone-copypairs
```

リクエストメッセージ

オブジェクト ID

なし。

クエリパラメータ

なし。

ボディ

```
{
  "copyGroupName": "vm-cg",
  "pvolDeviceGroupName": "dgp",
  "svolDeviceGroupName": "dgs",
  "copyPairName": "pair",
  "svolLdevId": 40970,
  "pvolLdevId": 40960,
  "replicationType": "SI",
  "copyMode": "NotSynchronized",
  "isNewGroupCreation": true
}
```

属性	型	説明
copyGroupName	string	(必須) コピーグループ名を 29 文字以内で指定します。大文字と小文字を区別します。
isNewGroupCreation	boolean	(必須) コピーグループを新規に作成してペアを追加するか、既存のコピーグループにペアを追加するかを指定します。 同じコピーグループ内に、Volume Migration 用のペアと ShadowImage ペアが混在しないようにしてください。 <ul style="list-style-type: none">• true: 新しくコピーグループを作成してペアを追加• false: 既存のコピーグループへペアを追加
copyPairName	string	(必須) ペア名を 31 文字以内で指定します。大文字と小文字を区別します。
copyMode	string	(必須) コピーモード NotSynchronized を指定します。
replicationType	string	(必須) ペア種別 SI を指定します。

属性	型	説明
pvolLdevId	int	(必須) P-VOL (ソースボリューム) の LDEV 番号を 10 進数で指定します。
svolLdevId	int	(必須) S-VOL (ターゲットボリューム) の LDEV 番号を 10 進数で指定します。
pvolDeviceGroupName	string	(任意) P-VOL 用デバイスグループ名を 31 文字以内で指定します。大文字と小文字を区別します。 S-VOL 用デバイスグループ名とは異なる名称を指定します。また、既存のコピーグループペアを追加する場合、既存の P-VOL 用デバイスグループ名を指定します。 省略した場合、<copyGroupName> P_ が設定されます。
svolDeviceGroupName	string	(任意) S-VOL 用デバイスグループ名を 31 文字以内で指定します。大文字と小文字を区別します。 P-VOL 用デバイスグループ名とは異なる名称を指定します。既存のコピーグループペアを追加する場合、既存の S-VOL 用デバイスグループ名を指定します。 省略した場合、<copyGroupName> S_ が設定されます。

レスポンスメッセージ

ボディ

ジョブオブジェクトを返します。affectedResources 以外の属性については、ジョブオブジェクトの説明を参照してください。

属性	説明
affectedResources	作成したペアの URL

ステータスコード

この操作のリクエストに対するステータスコードについては、HTTP ステータスコードの説明を参照してください。

コード例

```
curl -v -H "Accept: application/json" -H "Content-Type: application/json" -H "Authorization:Session d7b673af189048468c5af9bcf3bbbb6f" -X POST --data-binary @./InputParameters.json https://192.0.2.100/ConfigurationManager/v1/objects/local-clone-coppairs
```

関連参照

- [1.10 HTTP ステータスコード](#)
- [1.16 ジョブオブジェクト](#)

13.5 コピーグループ単位でマイグレーションを実行する

指定したコピーグループ単位でマイグレーションを実行して、ソースボリューム (P-VOL) のデータをターゲットボリューム (S-VOL) にコピーします。コピーが完了すると、ホストのアクセスがソースボリュームからターゲットボリュームに切り替わります。



メモ

マイグレーション実行の API が成功してデータのコピーが完了したあとに、ペアを削除する API を実行して、ソースボリュームとターゲットボリュームのペアの状態を SMPL にしてください。



ヒント

この API は、リクエストヘッダに `Job-Mode-Wait-Configuration-Change:NoWait` を指定して実行することをお勧めします。詳細については [Volume Migration](#) の操作の流れの説明を参照してください。

実行権限

ストレージ管理者 (プロビジョニング)

リクエストライン

```
POST <ベース URL >/v1/objects/local-clone-copygroups/<オブジェクト ID >/actions/migrate/invoke
```

リクエストメッセージ

オブジェクト ID

コピーグループ一覧から取得した `localCloneCopygroupId` の値を指定します。次に示す属性値を連結した形式でも指定できます。

```
<copyGroupName >,<pvolDeviceGroupName >,<svolDeviceGroupName >
```

属性	型	説明
<code>copyGroupName</code>	string	(必須) コピーグループ名を 31 文字以内で指定します。大文字と小文字を区別します。
<code>pvolDeviceGroupName</code>	string	(必須) P-VOL (ソースボリューム) デバイスグループ名を 31 文字以内で指定します。大文字と小文字を区別します。
<code>svolDeviceGroupName</code>	string	(必須) S-VOL (ターゲットボリューム) デバイスグループ名を 31 文字以内で指定します。大文字と小文字を区別します。

クエリパラメータ

なし。

ボディ

なし。

レスポンスメッセージ

ボディ

ジョブオブジェクトを返します。ジョブオブジェクトの説明を参照してください。この API は `affectedResources` を表示しません。マイグレーションが成功したかどうかは、コピーグループの情報を取得する API を実行して確認してください。ペアボリューム状態を次に示します。

- マイグレーション成功 : PSUS
- マイグレーション失敗 : PSUE

Action テンプレート

なし。

ステータスコード

この操作のリクエストに対するステータスコードについては、[HTTP ステータスコードの説明](#)を参照してください。

コード例

```
curl -v -H "Accept: application/json" -H "Content-Type: application/json" -H "Authorization:Session d7b673af189048468c5af9bcf3bbbb6f" -X POST -d "" https://192.0.2.100/ConfigurationManager/v1/objects/local-clone-copygroups/vm-cg,dgp,dgs/actions/migrate/invoke
```

関連参照

- [1.10 HTTP ステータスコード](#)
- [1.16 ジョブオブジェクト](#)
- [13.8 特定のコピーグループの情報を取得する \(Volume Migration\)](#)

13.6 マイグレーションを実行する

マイグレーションを実行して、ソースボリューム (P-VOL) のデータをターゲットボリューム (S-VOL) にコピーします。コピーが完了すると、ホストのアクセスがソースボリュームからターゲットボリュームに切り替わります。



メモ

マイグレーション実行の API が成功してデータのコピーが完了したあとに、ペアを削除する API を実行して、ソースボリュームとターゲットボリュームのペアの状態を **SMPL** にしてください。



ヒント

この API は、リクエストヘッダに `Job-Mode-Wait-Configuration-Change:NoWait` を指定して実行することをお勧めします。詳細については [Volume Migration](#) の操作の流れの説明を参照してください。

実行権限

ストレージ管理者 (プロビジョニング)

リクエストライン

```
POST <ベース URL >/v1/objects/local-clone-copypairs/<オブジェクト ID >/actions/migrate/invoke
```

リクエストメッセージ

オブジェクト ID

ペアの情報から取得した `localCloneCopypairId` の値を指定します。次に示す属性値を連結した形式でも指定できます。

```
<copyGroupName >,<pvolDeviceGroupName >,<svolDeviceGroupName >,<copyPairName >
```

属性	型	説明
copyGroupName	string	(必須) コピーグループ名を 31 文字以内で指定します。大文字と小文字を区別します。
pvolDeviceGroupName	string	(必須) P-VOL (ソースボリューム) デバイスグループ名を 31 文字以内で指定します。大文字と小文字を区別します。
svolDeviceGroupName	string	(必須) S-VOL (ターゲットボリューム) デバイスグループ名を 31 文字以内で指定します。大文字と小文字を区別します。
copyPairName	string	(必須) ペア名を 31 文字以内で指定します。大文字と小文字を区別します。

クエリパラメータ

なし。

ボディ

なし。

レスポンスメッセージ

ボディ

ジョブオブジェクトを返します。ジョブオブジェクトの説明を参照してください。この API は `affectedResources` を表示しません。マイグレーションが成功したかどうかは、ペアの情報を取得する API を実行して確認してください。ペアの状態を次に示します。

- マイグレーション成功 : PSUS
- マイグレーション失敗 : PSUE

Action テンプレート

なし。

ステータスコード

この操作のリクエストに対するステータスコードについては、HTTP ステータスコードの説明を参照してください。

コード例

```
curl -v -H "Accept: application/json" -H "Content-Type: application/json" -H "Authorization:Session d7b673af189048468c5af9bcf3bbbb6f" -X POST -d "" https://192.0.2.100/ConfigurationManager/v1/objects/local-clone-coppypairs/vm-cg,dgp,dgs,p1/actions/migrate/invoke
```

関連参照

- [1.10 HTTP ステータスコード](#)
- [1.16 ジョブオブジェクト](#)
- [13.10 特定のペアの情報を取得する \(Volume Migration\)](#)

13.7 コピーグループの一覧を取得する (Volume Migration)

対象のストレージシステム内のコピーグループのうちペアが登録されているコピーグループの情報を取得します。



重要

コピーグループ名またはデバイスグループ名に半角スペースが含まれている場合、そのコピーグループの情報は取得できません。

実行権限

ストレージ管理者 (参照)

リクエストライン

```
GET <ベース URL >/v1/objects/local-clone-copygroups
```

リクエストメッセージ

オブジェクト ID

なし。

クエリパラメータ

パラメータ	型	説明
detailInfoType	string	(任意) 取得する詳細情報のタイプ • pair コピーグループの一覧に加えて、コピーグループに含まれるペアの詳細な情報を取得します。 ストレージシステムが VSP 5000 シリーズの場合に指定できます。 最新の情報を取得する場合、事前にストレージシステムの構成情報のキャッシュを更新する API を実行する必要があります。詳細については、「ストレージシステムの構成情報のキャッシュを更新する」の説明を参照してください。

ボディ

なし。

レスポンスメッセージ

ボディ

```
{
  "data": [
    {
      "copyGroupName": "localCopyGroup1",
      "pvolDeviceGroupName": "localCopyGroup1P_",
      "svolDeviceGroupName": "localCopyGroup1S_",
      "localCloneCopygroupId":
"localCopyGroup1,localCopyGroup1P_,localCopyGroup1S_"
    },
    {
      "copyGroupName": "localCopyGroup2",
      "pvolDeviceGroupName": "localCopyGrouppvoll",
      "svolDeviceGroupName": "localCopyGroupsvoll",
    }
  ]
}
```

```

"localCloneCopygroupId":
"localCopyGroup2,localCopyGroupppvol,localCopyGroupsvol"
}
]
}

```

属性	型	説明
copyGroupName	string	コピーグループ名
pvolDeviceGroupName	string	P-VOL (ソースボリューム) のデバイスグループ名
svolDeviceGroupName	string	S-VOL (ターゲットボリューム) のデバイスグループ名
localCloneCopygroupId	string	ペアが登録されているコピーグループのオブジェクト ID 次の属性をコンマで連結した形式で出力します。 <ul style="list-style-type: none"> copyGroupName pvolDeviceGroupName svolDeviceGroupName

クエリパラメータで detailInfoType に pair を指定して実行すると、コピーグループの一覧に加えて次の情報も取得できます。

属性	型	説明
copyPairs	object[]	ペアに関する、次の属性が出力されます。 情報が取得できない場合、copyPairs オブジェクト配下の属性は出力されません。 <ul style="list-style-type: none"> copyGroupName (string) コピーグループ名 copyPairName (string) ペア名 replicationType (string) ペア種別 SI が出力されます。 copyMode (string) コピーモード <ul style="list-style-type: none"> NotSynchronized: マイグレーションをするために作成したペア VolumeMigration: マイグレーション中またはマイグレーションが完了したペア そのほかのペアは、それ以外の値が表示されます。 pvolLdevId (int) P-VOL の LDEV 番号 (10 進数) svolLdevId (int) S-VOL の LDEV 番号 (10 進数) pvolStatus (string) P-VOL のペアボリューム状態 詳細については、ペアの状態遷移 (Volume Migration) の説明を参照してください。 情報が取得できない場合、この属性は出力しません。 svolStatus (string) S-VOL のペアボリューム状態

属性	型	説明
		<p>詳細については、ペアの状態遷移 (Volume Migration) の説明を参照してください。</p> <p>情報が取得できない場合、この属性は出力しません。</p> <ul style="list-style-type: none"> localCloneCopypairId (string) ペアのオブジェクト ID pvolMuNumber (int) P-VOL の MU 番号

ステータスコード

この操作のリクエストに対するステータスコードについては、HTTP ステータスコードの説明を参照してください。

コード例

```
curl -v -H "Accept: application/json" -H "Authorization:Session d7b673af189048468c5af9bcf3bbbbb6f" -X GET https://192.0.2.100/ConfigurationManager/v1/objects/local-clone-copygroups
```

関連参照

- 1.10 HTTP ステータスコード
- 付録 A.2 ストレージシステムの構成情報のキャッシュを更新する

13.8 特定のコピーグループの情報を取得する (Volume Migration)

指定したコピーグループの情報およびコピーグループに含まれる Volume Migration 用のペアの情報を取得します。ペアの状態を確認したり、ペアの構成情報を取得したりできます。



重要

- 対象のコピーグループに、ほかの REST API サーバや REST API 以外のソフトウェアを使用して作成または削除したペアが含まれている場合、その情報が正しく取得できないことがあります。最新のペアの情報を取得したいときは、ペアの一覧を取得する API を使用してください。
- コピーグループ名、デバイスグループ名、またはコピーペア名に半角スペースが含まれている場合、その情報は取得できません。

実行権限

ストレージ管理者 (参照)

リクエストライン

```
GET <ベース URL >/v1/objects/local-clone-copygroups/<オブジェクト ID >
```

リクエストメッセージ

オブジェクト ID

コピーグループ一覧から取得した localCloneCopygroupId の値を指定します。次に示す属性値を連結した形式でも指定できます。

<copyGroupName >,<pvolDeviceGroupName >,<svolDeviceGroupName >

属性	型	説明
copyGroupName	string	(必須) コピーグループ名を 31 文字以内で指定します。大文字と小文字を区別します。
pvolDeviceGroupName	string	(必須) P-VOL (ソースボリューム) のデバイスグループ名を 31 文字以内で指定します。大文字と小文字を区別します。
svolDeviceGroupName	string	(必須) S-VOL (ターゲットボリューム) のデバイスグループ名を 31 文字以内で指定します。大文字と小文字を区別します。

クエリパラメータ

なし。

ボディ

なし。

レスポンスメッセージ

ボディ

```
{
  "localCloneCopygroupId" : "vm-cg,dgp,dgs",
  "copyGroupName" : "vm-cg",
  "pvolDeviceGroupName" : "dgp",
  "svolDeviceGroupName" : "dgs",
  "copyPairs" : [ {
    "localCloneCoppairId" : "vm-cg,dgp,dgs,p0",
    "copyGroupName" : "vm-cg",
    "copyPairName" : "p0",
    "replicationType" : "SI",
    "copyMode" : "NotSynchronized",
    "pvolLdevId" : 40970,
    "pvolStatus" : "SMPL",
    "svolLdevId" : 40960,
    "svolStatus" : "SMPL",
    "pvolMuNumber" : 0,
    "pvolProcessingStatus": "N",
    "svolProcessingStatus": "N"
  }, {
    "localCloneCoppairId" : "vm-cg,dgp,dgs,p1",
    "copyGroupName" : "vm-cg",
    "copyPairName" : "p1",
    "replicationType" : "SI",
    "copyMode" : "NotSynchronized",
    "pvolLdevId" : 40971,
    "pvolStatus" : "SMPL",
    "svolLdevId" : 40961,
    "svolStatus" : "SMPL",
    "pvolMuNumber" : 0,
    "pvolProcessingStatus": "N",
    "svolProcessingStatus": "N"
  } ]
}
```

属性	型	説明
copyGroupName	string	コピーグループ名

属性	型	説明
pvolDeviceGroupName	string	P-VOL のデバイスグループ名
svolDeviceGroupName	string	S-VOL のデバイスグループ名
localCloneCopygroupId	string	ペアが登録されているコピーグループのオブジェクト ID 次の属性をコンマで連結した形式で出力します。 <ul style="list-style-type: none"> copyGroupName pvolDeviceGroupName svolDeviceGroupName
copyPairs	object[]	ペアに関する、次の属性が出力されます。 <ul style="list-style-type: none"> copyGroupName (string) コピーグループ名 copyPairName (string) ペア名 replicationType (string) ペア種別 SI が出力されます。 copyMode (string) コピーモード <ul style="list-style-type: none"> NotSynchronized: マイグレーションをするために作成したペア VolumeMigration: マイグレーション中またはマイグレーションが完了したペア そのほかのペアは、それ以外の値が表示されます。 copyProgressRate (int) コピーの進捗率 (%) 情報が取得できない場合、この属性は出力しません。 pvolLdevId (int) P-VOL の LDEV 番号 (10 進数) svolLdevId (int) S-VOL の LDEV 番号 (10 進数) pvolStatus (string) P-VOL のペアボリューム状態 詳細については、ペアの状態遷移 (Volume Migration) の説明を参照してください。 情報が取得できない場合、この属性は出力しません。 svolStatus (string) S-VOL のペアボリューム状態 詳細については、ペアの状態遷移 (Volume Migration) の説明を参照してください。 情報が取得できない場合、この属性は出力しません。 localCloneCopypairId (string) ペアのオブジェクト ID pvolMuNumber (int) P-VOL の MU 番号 pvolProcessingStatus (string) ペアに対する処理の状態 <ul style="list-style-type: none"> E: 拡張処理が実行中

属性	型	説明
		<ul style="list-style-type: none"> ◦ N: 拡張処理が実行中でない svolProcessingStatus と同じ値が出力されます。 • svolProcessingStatus (string) ペアに対する処理の状態 ◦ E: 拡張処理が実行中 ◦ N: 拡張処理が実行中でない pvolProcessingStatus と同じ値が出力されます。

ステータスコード

この操作のリクエストに対するステータスコードの意味を次に示します。そのほかのステータスコードについては、HTTP ステータスコードの説明を参照してください。

ステータスコード	メッセージ	説明
404	Not Found	取得できるコピーグループがない、または取得したコピーグループに含まれるペアが一組もないことを示します。

コード例

```
curl -v -H "Accept: application/json" -H "Content-Type: application/json" -H "Authorization:Session d7b673af189048468c5af9bcf3b6bb6f" -X GET https://192.0.2.100/ConfigurationManager/v1/objects/local-clone-copypairs?localCloneCopyGroupId=vm-cg,dgp,dgs
```

関連参照

- [1.10 HTTP ステータスコード](#)
- [13.3 ペアの状態遷移 \(Volume Migration\)](#)
- [13.9 ペアの一覧を取得する \(Volume Migration\)](#)

13.9 ペアの一覧を取得する (Volume Migration)

クエリパラメータで指定したコピーグループに含まれるペアの情報を取得します。ペアの情報を最新の状態に更新することもできます。



重要

- 対象のコピーグループに、ほかの REST API サーバや REST API 以外のソフトウェアを使用して作成または削除したペアが含まれている場合、その情報が取得できないことがあります。この場合、クエリパラメータに `refresh=true` を指定して実行すると、最新のペアの情報を取得できます。ただし、指定したコピーグループに含まれるペアの情報を更新してから情報を取得するため、処理に時間がかかります。
- コピーグループ名、デバイスグループ名、またはペア名に半角スペースが含まれている場合、その情報は取得できません。

実行権限

ストレージ管理者 (参照)

リクエストライン

GET <ベース URL >/v1/objects/local-clone-coppairs

リクエストメッセージ

オブジェクト ID

なし。

クエリパラメータ

パラメータ	型	フィルタ条件
localCloneCopyGroup pId	string	(必須) ペアが登録されているコピーグループのオブジェクト ID コピーグループ一覧で取得した localCloneCopygroupId の値を 指定します。次に示す属性値を連結した形式でも指定できます。 < copyGroupName > , < pvolDeviceGroupName > , < svolDeviceGroupName > • copyGroupName (string) コピーグループ名 31 文字以内で指定します。 • pvolDeviceGroupName (string) P-VOL (ソースボリューム) のデバイスグループ名 31 文字以内で指定します。 • svolDeviceGroupName (string) S-VOL (ターゲットボリューム) のデバイスグループ名 31 文字以内で指定します。
refresh	boolean	(任意) ペアの情報を最新の状態に更新するかどうか • true : 更新する • false : 更新しない true を指定した場合、指定したコピーグループに含まれるペアの情報 を更新してから情報を取得するため、処理に時間がかかります。 省略した場合は、false が指定されたと思なされます。

ボディ

なし。

レスポンスメッセージ

ボディ

指定したコピーグループ内のペアの情報が一覧で取得されます。レスポンスボディの内容に
ついては、特定のペアの情報を取得する API の説明を参照してください。

ステータスコード

この操作のリクエストに対するステータスコードについては、HTTP ステータスコードの説明を参
照してください。

コード例

```
curl -v -H "Accept: application/json" -H "Authorization:Session  
d7b673af189048468c5af9bcf3bbbbb6f" -X GET "https://192.0.2.100/
```

```
ConfigurationManager/v1/objects/local-clone-coppairs?  
localCloneCopyGroupId=localCopyGroup1,localCopyGroup1P_,localCopyGroup1S_  
&refresh=true"
```

関連参照

- [1.10 HTTP ステータスコード](#)
- [13.10 特定のペアの情報を取得する \(Volume Migration\)](#)

13.10 特定のペアの情報を取得する (Volume Migration)

指定した Volume Migration 用のペアの情報を取得します。ペアの状態や構成情報を取得できません。



重要

- 対象のペアを、ほかの REST API サーバや REST API 以外のソフトウェアを使用して作成したりまたは削除した場合、その情報が正しく取得できないことがあります。最新のペアの情報を取得したいときは、ペアの一覧を取得する API を使用してください。
- コピーグループ名、デバイスグループ名、またはペア名に半角スペースが含まれている場合、その情報は取得できません。

実行権限

ストレージ管理者 (参照)

リクエストライン

```
GET <ベース URL >/v1/objects/local-clone-coppairs/<オブジェクト ID >
```

リクエストメッセージ

オブジェクト ID

ペアの情報から取得した localCloneCoppairId の値を指定します。次に示す属性値を連結した形式でも指定できます。

```
<copyGroupName >,<pvolDeviceGroupName >,<svolDeviceGroupName >,<copyPairName >
```

属性	型	説明
copyGroupName	string	(必須) コピーグループ名を 31 文字以内で指定します。大文字と小文字を区別します。
pvolDeviceGroupName	string	(必須) P-VOL (ソースボリューム) デバイスグループ名を 31 文字以内で指定します。大文字と小文字を区別します。
svolDeviceGroupName	string	(必須) S-VOL (ターゲットボリューム) デバイスグループ名を 31 文字以内で指定します。大文字と小文字を区別します。
copyPairName	string	(必須) ペア名を 31 文字以内で指定します。大文字と小文字を区別します。

クエリパラメータ

なし。

ボディ

なし。

レスポンスメッセージ

ボディ

```
{
  "localCloneCoppypairId" : "vm-cg,dgp,dgs,p1",
  "copyGroupName" : "vm-cg",
  "copyPairName" : "p1",
  "replicationType" : "SI",
  "copyMode" : "NotSynchronized",
  "pvolLdevId" : 40971,
  "pvolStatus" : "SMPL",
  "svolLdevId" : 40961,
  "svolStatus" : "SMPL",
  "pvolMuNumber" : 0,
  "pvolProcessingStatus" : "N",
  "svolProcessingStatus" : "N"
}
```

属性	型	説明
copyGroupName	string	コピーグループ名
copyPairName	string	ペア名
replicationType	string	ペア種別 SI が出力されます。
copyMode	string	コピーモード • NotSynchronized : マイグレーションをするために作成したペア • VolumeMigration : マイグレーション中またはマイグレーションが完了したペア そのほかのペアは、それ以外の値が表示されます。
copyProgressRate	int	コピーの進捗率 (%) 情報が取得できない場合、この属性は出力しません。
pvolLdevId	int	P-VOL の LDEV 番号 (10 進数)
svolLdevId	int	S-VOL の LDEV 番号 (10 進数)
pvolStatus	string	P-VOL のペアボリューム状態 詳細については、ペアの状態遷移 (Volume Migration) の説明を参照してください。 情報が取得できない場合、この属性は出力しません。
svolStatus	string	S-VOL のペアボリューム状態 詳細については、ペアの状態遷移 (Volume Migration) の説明を参照してください。 情報が取得できない場合、この属性は出力しません。
localCloneCoppypairId	string	ペアのオブジェクト ID
pvolMuNumber	int	P-VOL の MU 番号
pvolProcessingStatus	string	ペアに対する処理の状態 • E : 拡張処理が実行中

属性	型	説明
		<ul style="list-style-type: none"> N: 拡張処理が実行中でない svolProcessingStatus と同じ値が出力されます。
svolProcessingStatus	string	ペアに対する処理の状態 <ul style="list-style-type: none"> E: 拡張処理が実行中 N: 拡張処理が実行中でない pvolProcessingStatus と同じ値が出力されます。

ステータスコード

この操作のリクエストに対するステータスコードについては、HTTP ステータスコードの説明を参照してください。

コード例

```
curl -v -H "Accept: application/json" -H "Content-Type: application/json" -H "Authorization:Session d7b673af189048468c5af9bcf3b66b6f" -X GET https://192.0.2.100/ConfigurationManager/v1/objects/local-clone-copypairs/vm-cg,dgp,dgs,pl
```

関連参照

- [1.10 HTTP ステータスコード](#)
- [13.3 ペアの状態遷移 \(Volume Migration\)](#)
- [13.9 ペアの一覧を取得する \(Volume Migration\)](#)

13.11 ペアを削除する (Volume Migration)

指定したペアを削除します。コピーグループにペアがなくなった場合、コピーグループとコピーグループを構成するデバイスグループも削除します。

実行権限

ストレージ管理者 (プロビジョニング) およびストレージ管理者 (ローカルバックアップ管理)

リクエストライン

```
DELETE <ベース URL >/v1/objects/local-clone-copypairs/<オブジェクト ID >
```

リクエストメッセージ

オブジェクト ID

ペアの情報から取得した localCloneCopypairId の値を指定します。次に示す属性値を連結した形式でも指定できます。

```
<copyGroupName >,<pvolDeviceGroupName >,<svolDeviceGroupName >,<copyPairName >
```

属性	型	説明
copyGroupName	string	(必須) コピーグループ名を 31 文字以内で指定します。大文字と小文字を区別します。

属性	型	説明
pvolDeviceGroupName	string	(必須) P-VOL (ソースボリューム) デバイスグループ名を 31 文字以内で指定します。大文字と小文字を区別します。
svolDeviceGroupName	string	(必須) S-VOL (ターゲットボリューム) デバイスグループ名を 31 文字以内で指定します。大文字と小文字を区別します。
copyPairName	string	(必須) コピーペア名を 31 文字以内で指定します。大文字と小文字を区別します。

クエリパラメータ
なし。

ボディ
なし。

レスポンスメッセージ

ボディ

ジョブオブジェクトを返します。affectedResources 以外の属性については、ジョブオブジェクトの説明を参照してください。

属性	説明
affectedResources	削除したペアの URL

ステータスコード

この操作のリクエストに対するステータスコードについては、HTTP ステータスコードの説明を参照してください。

コード例

```
curl -v -H "Accept: application/json" -H "Authorization:Session d7b673af189048468c5af9bcf3bbbbb6f" -X DELETE https://192.0.2.100/ConfigurationManager/v1/objects/local-clone-copypairs/localCopyGroup1,localCopyGroup1P_,localCopyGroup1S_,pair1
```

関連参照

- [1.10 HTTP ステータスコード](#)
- [1.16 ジョブオブジェクト](#)
- [13.10 特定のペアの情報を取得する \(Volume Migration\)](#)

13.12 コピーグループを削除する (Volume Migration)

指定したコピーグループを削除します。コピーグループに含まれるすべてのペアおよびデバイスグループも削除します。

実行権限

ストレージ管理者 (プロビジョニング) およびストレージ管理者 (ローカルバックアップ管理)

リクエストライン

```
DELETE <ベース URL >/v1/objects/local-clone-copygroups/<オブジェクト ID >
```

リクエストメッセージ

オブジェクト ID

コピーグループ一覧から取得した localCloneCopygroupId の値を指定します。次に示す属性値を連結した形式でも指定できます。

```
<copyGroupName >,<pvolDeviceGroupName >,<svolDeviceGroupName >
```

属性	型	説明
copyGroupName	string	(必須) コピーグループ名を 31 文字以内で指定します。大文字と小文字を区別します。
pvolDeviceGroupName	string	(必須) P-VOL (ソースボリューム) デバイスグループ名を 31 文字以内で指定します。大文字と小文字を区別します。
svolDeviceGroupName	string	(必須) S-VOL (ターゲットボリューム) デバイスグループ名を 31 文字以内で指定します。大文字と小文字を区別します。

クエリパラメータ

なし。

ボディ

なし。

レスポンスメッセージ

ボディ

ジョブオブジェクトを返します。affectedResources 以外の属性については、ジョブオブジェクトの説明を参照してください。

属性	説明
affectedResources	削除したコピーグループの URL

コード例

```
curl -v -H "Accept: application/json" -H "Content-Type: application/json" -H "Authorization: Session d7b673af189048468c5af9bcf3bbbb6f" -X DELETE --data-binary @./InputParameters.json https://192.0.2.100/ConfigurationManager/v1/objects/local-clone-copygroups/localCopyGroup1,localCopyGroup1P_,localCopyGroup1S_
```

コピーグループを強制的に削除する場合

P-VOL のデバイスグループだけが残っているなど、正常な構成でないためにコピーグループを削除できない場合、リクエストボディに `forceDelete` 属性を設定することでコピーグループを強制的に削除できます。 `forceDelete` 属性を設定する場合のコード例を次に示します。

```
{
  "forceDelete" : true
}
```

属性	型	説明
<code>forceDelete</code>	<code>boolean</code>	(任意) コピーグループを強制的に削除するかどうかを指定します。 <ul style="list-style-type: none"><code>true</code> : コピーグループを強制的に削除する<code>false</code> : コピーグループを強制的に削除しない 省略した場合、 <code>false</code> が設定されたと見なされます。

関連参照

- [1.10 HTTP ステータスコード](#)
- [1.16 ジョブオブジェクト](#)
- [13.8 特定のコピーグループの情報を取得する \(Volume Migration\)](#)

13.13 コピーグループ単位でマイグレーションをキャンセルする

実行中のマイグレーションを中止したい場合や、マイグレーションが失敗したときなどに、指定したコピーグループのマイグレーションをキャンセルします。マイグレーションをキャンセルすると、対象のコピーグループに含まれるペアの状態が `SMPL` に戻ります。

実行権限

ストレージ管理者 (ローカルバックアップ管理)

リクエストライン

```
POST <ベース URL >/v1/objects/local-clone-copygroups/<オブジェクト ID >/actions/split/invoke
```

リクエストメッセージ

オブジェクト ID

コピーグループ一覧から取得した `localCloneCopygroupId` の値を指定します。次に示す属性値を連結した形式でも指定できます。

```
<copyGroupName >,<pvolDeviceGroupName >,<svolDeviceGroupName >
```

属性	型	説明
<code>copyGroupName</code>	<code>string</code>	(必須) コピーグループ名を 31 文字以内で指定します。大文字と小文字を区別します。
<code>pvolDeviceGroupName</code>	<code>string</code>	(必須) P-VOL (ソースボリューム) デバイスグループ名を 31 文字以内で指定します。大文字と小文字を区別します。

属性	型	説明
svolDeviceGroupName	string	(必須) S-VOL (ターゲットボリューム) デバイスグループ名を 31 文字以内で指定します。大文字と小文字を区別します。

クエリパラメータ

なし。

ボディ

```
{
  "parameters":{
    "forceSplit": true
  }
}
```

属性	型	説明
forceSplit	boolean	(任意) マイグレーションをキャンセルするかどうかを指定します。 <ul style="list-style-type: none"> • true : キャンセルする • false : キャンセルしない 省略した場合、false が設定されたものと見なされます。

レスポンスメッセージ

ボディ

ジョブオブジェクトを返します。affectedResources 以外の属性については、ジョブオブジェクトの説明を参照してください。

属性	説明
affectedResources	マイグレーションをキャンセルしたコピーグループの URL

ステータスコード

この操作のリクエストに対するステータスコードについては、HTTP ステータスコードの説明を参照してください。

コード例

```
curl -v -H "Accept: application/json" -H "Content-Type: application/json" -H "Authorization:Session d7b673af189048468c5af9bcf3bbbbb6f" -X POST --data-binary @./InputParameters.json https://192.0.2.100/ConfigurationManager/v1/objects/local-clone-copygroups/vm-cg,dgp,dgs/actions/split/invoke
```

関連参照

- [1.10 HTTP ステータスコード](#)
- [1.16 ジョブオブジェクト](#)
- [13.8 特定のコピーグループの情報を取得する \(Volume Migration\)](#)

13.14 マイグレーションをキャンセルする

実行中のマイグレーションを中止したい場合や、マイグレーションが失敗した場合などに、指定したペアのマイグレーションをキャンセルします。マイグレーションをキャンセルすると、ペアの状態が SMPL に戻ります。

実行権限

ストレージ管理者（ローカルバックアップ管理）

リクエストライン

```
POST <ベース URL >/v1/objects/local-clone-copypairs/<オブジェクト ID >/actions/split/invoke
```

リクエストメッセージ

オブジェクト ID

ペアの情報から取得した localCloneCopypairId の値を指定します。次に示す属性値を連結した形式でも指定できます。

```
<copyGroupName >,<pvolDeviceGroupName >,<svolDeviceGroupName >,<copyPairName >
```

属性	型	説明
copyGroupName	string	(必須) コピーグループ名を 31 文字以内で指定します。大文字と小文字を区別します。
pvolDeviceGroupName	string	(必須) P-VOL (ソースボリューム) デバイスグループ名を 31 文字以内で指定します。大文字と小文字を区別します。
svolDeviceGroupName	string	(必須) S-VOL (ターゲットボリューム) デバイスグループ名を 31 文字以内で指定します。大文字と小文字を区別します。
copyPairName	string	(必須) コピーペア名を 31 文字以内で指定します。大文字と小文字を区別します。

クエリパラメータ

なし。

ボディ

```
{
  "parameters":{
    "forceSplit": true
  }
}
```

属性	型	説明
forceSplit	boolean	(任意) マイグレーションをキャンセルするかどうかを指定します。 <ul style="list-style-type: none">• true : キャンセルする• false : キャンセルしない

属性	型	説明
		省略した場合、false が設定されたと見なされます。

レスポンスメッセージ

ボディ

ジョブオブジェクトを返します。affectedResources 以外の属性については、ジョブオブジェクトの説明を参照してください。

属性	説明
affectedResources	マイグレーションをキャンセルしたペアの URL

ステータスコード

この操作のリクエストに対するステータスコードについては、HTTP ステータスコードの説明を参照してください。

コード例

```
curl -v -H "Accept: application/json" -H "Content-Type: application/json" -H "Authorization:Session d7b673af189048468c5af9bcf3bbbb6f" -X POST --data-binary @./InputParameters.json https://192.0.2.100/ConfigurationManager/v1/objects/local-clone-coppairs/vm-cg,dgp,dgs,p1/actions/split/invoke
```

関連参照

- [1.10 HTTP ステータスコード](#)
- [1.16 ジョブオブジェクト](#)
- [13.10 特定のペアの情報を取得する \(Volume Migration\)](#)

Universal Volume Manager の操作

この章では、REST API で実行する Universal Volume Manager の操作について説明します。

- 14.1 Universal Volume Manager とは
- 14.2 Universal Volume Manager の操作の流れ
- 14.3 外部ストレージシステム側ポートの iSCSI ターゲット情報を取得する
- 14.4 ローカルストレージシステム側ポートに外部ストレージシステムの iSCSI ネームを登録する
- 14.5 ローカルストレージシステム側ポートに登録された外部ストレージシステムの iSCSI ネームを取得する
- 14.6 ローカルストレージシステム側ポートに登録された外部ストレージシステムの iSCSI ターゲットにログインテストする
- 14.7 外部ストレージシステムのポートの一覧を取得する
- 14.8 外部ストレージシステム側ポートの LU の一覧を取得する
- 14.9 外部ボリュームをマッピングする
- 14.10 外部パスグループの一覧を取得する
- 14.11 指定した外部パスグループの情報を取得する
- 14.12 外部パスグループに外部パスを追加する
- 14.13 外部パスグループから外部パスを削除する
- 14.14 外部ボリュームのマッピングを解除する
- 14.15 外部ボリュームへの接続を切断する

- 14.16 ローカルストレージシステム側ポートに登録された外部ストレージシステムの iSCSI
ネームを削除する

14.1 Universal Volume Manager とは

Universal Volume Manager は、ストレージデバイスを仮想化し、機種異なる複数のストレージシステムを1つのストレージシステムとして利用できるようにする機能です。

ローカルストレージシステムの外部接続用のポートと外部ストレージシステムのポート間をケーブルで接続し、外部ストレージシステムにあるボリュームをローカルストレージシステム上に割り当てる（マッピングする）と、外部ストレージシステムのボリュームを外部ボリュームとして使用できるようになります。

外部ボリュームは、次のような用途で使います。

- ローカルストレージシステムのボリュームのデータを外部ストレージシステムにバックアップする。
- データ保管の用途でホストからボリュームを要求された場合に、外部ボリュームをホストへ割り当てる。
- 新しいストレージシステムを導入したときに、古いストレージシステム（外部ストレージシステム）からデータを移行する。

不要になった外部ストレージシステムを廃棄する場合は、外部ストレージシステムのボリュームのマッピングを解除します。

Universal Volume Manager の機能の詳細や注意事項については、マニュアル『Universal Volume Manager ユーザガイド』を参照してください。

Universal Volume Manager を使用する場合のシステム構成とその構成要素を次の図に示します。

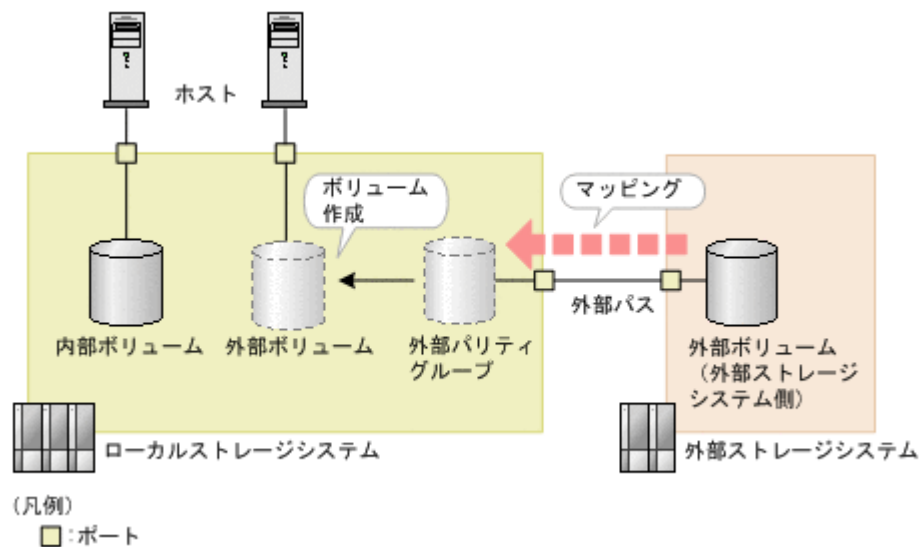

ローカルストレージシステム

REST API クライアントからのリクエストを受け付ける側のストレージシステムです。

外部ストレージシステム

外部バスによってローカルストレージシステムに接続したストレージシステムです。

外部バス

ローカルストレージシステムの外部接続用ポートと、外部ストレージシステムのポート間を接続した経路のことを外部バスと呼びます。外部バスには複数の経路を設定できます。同じ外部バスを使用する外部ボリュームをグルーピングしたものを外部バスグループと呼びます。

外部パリティグループ

ローカルストレージシステム上で外部ボリュームを管理するために使用します。パリティ情報は含みませんが、管理上はパリティグループと同じように扱います。外部パリティグループに外部ストレージシステムの外部ボリュームを登録すると、外部ボリュームをローカルストレージシステムから使用できるようになります。

外部ボリューム

ホストから外部ストレージシステムのボリュームを使用するために、外部パリティグループから外部ボリュームを作成します。外部ボリュームは、ローカルストレージシステム上のほかのボリュームと同じように操作できます。



ヒント

外部ストレージシステムにあるマッピング元のボリュームも外部ボリュームと呼びますが、ローカルストレージシステム上で使用する外部ボリュームと区別が必要な場合は、「外部ストレージシステム側の外部ボリューム」と呼びます。



重要

REST API や RAID Manager、Storage Advisor Embedded などを使用して、次に示す外部ボリュームの操作を同時に複数実行すると、操作が失敗するか、または正しい結果が得られない場合があります。

- 外部ストレージシステムのポートの一覧を取得する
- 外部ストレージシステム側ポートの LU の一覧を取得する
- 外部ストレージシステム側ポートの iSCSI ターゲット情報を取得する
- ローカルストレージシステム側ポートに登録された外部ストレージシステムの iSCSI ターゲットにログインテストする

これらの操作は、同時に複数実行しないように運用することをお勧めします。実行した場合の現象や対処の詳細については、マニュアル『Universal Volume Manager ユーザガイド』の、外部ボリュームの操作を複数同時実行する場合の注意事項を参照してください。

14.2 Universal Volume Manager の操作の流れ

Universal Volume Manager を使用して外部ストレージシステムのリソースを仮想化して利用するための、REST API で行う操作の流れについて説明します。



メモ

REST API では、ローカルストレージシステムの仮想ポートモードが有効な場合、仮想ポート ID は 0 が設定されているとみなします。仮想ポートモードが有効な場合、ポートに対する操作は RAID Manager を使用して実行してください。

外部ボリュームの利用を開始する

ローカルストレージシステムのポートに接続した外部ストレージシステムのボリュームをマッピングして、外部ボリュームを作成します。



重要

ストレージシステムが VSP 5000 シリーズの場合でローカルストレージシステム側のポートが Target ポート のとき、ローカルストレージ側のポートを Bidirectional ポートに変更する必要があります。

操作の流れを次に説明します。

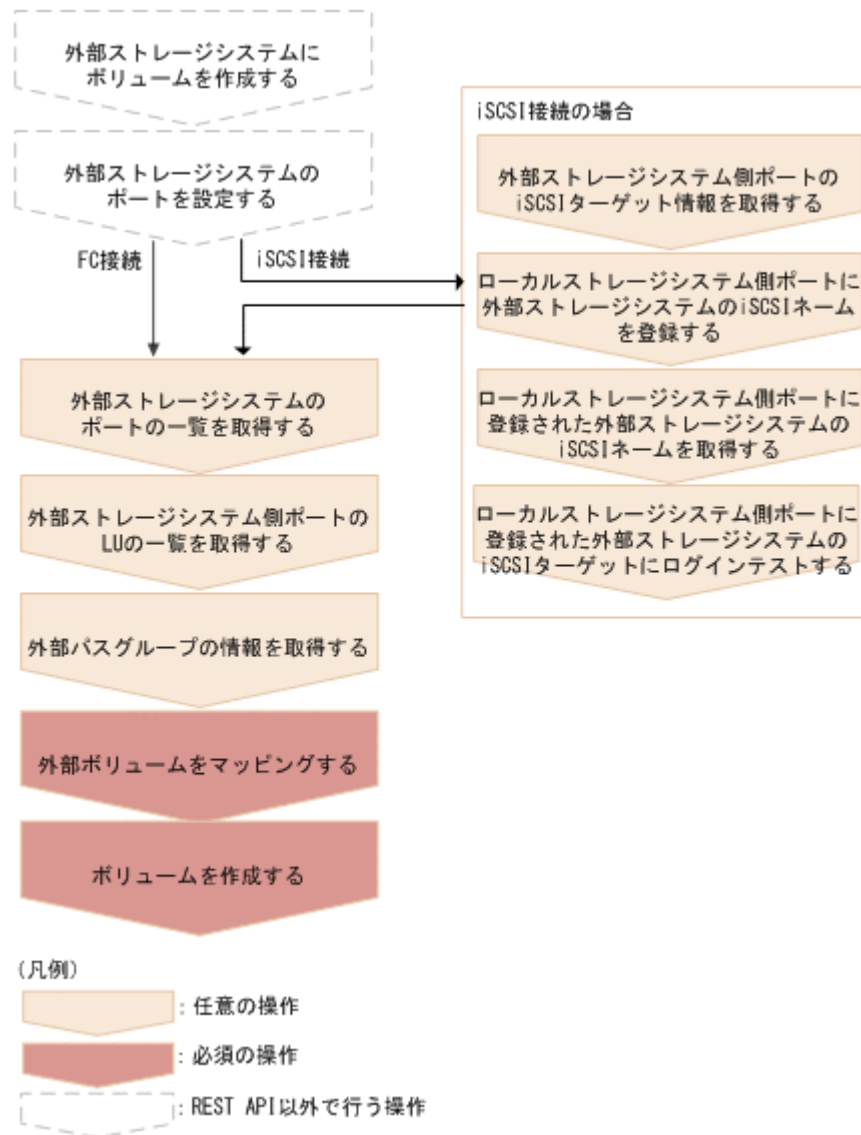

外部ストレージシステムにボリュームを作成する

外部ストレージシステムにボリュームを作成します。外部ストレージシステムが REST API をサポートしている場合は、外部ストレージシステム側の REST API でも作成できます。

外部ストレージシステムのポートを設定する

外部ストレージシステムのポートとシステムオプションを設定します。操作方法は、ご使用の外部ストレージシステムのマニュアルを参照してください。

外部ストレージシステム側ポートの iSCSI ターゲット情報を取得する (iSCSI 接続の場合)

外部ストレージシステムと iSCSI 接続している場合に、外部ストレージシステム側ポートの iSCSI ターゲットを探索し、情報を取得します。

ローカルストレージシステム側ポートに外部ストレージシステム側ポートの iSCSI ネームを登録する (iSCSI 接続の場合)

外部ストレージシステムと iSCSI 接続している場合に、取得した外部ストレージシステム側ポートの iSCSI ネームを、ローカルストレージシステム側ポートに登録します。
登録したあとは、ログインテストの API を実行して、ログインができるかどうかを必ず確認してください。

ローカルストレージシステム側ポートに登録された外部ストレージシステムの iSCSI ネームを取得する (iSCSI 接続の場合)

外部ストレージシステムと iSCSI 接続している場合に、ローカルストレージシステム側ポートに登録されている外部ストレージシステム側ポートの iSCSI ネームを取得します。

ローカルストレージシステム側ポートに登録された外部ストレージシステムの iSCSI ターゲットにログインテストする (iSCSI 接続の場合)

外部ストレージシステムと iSCSI 接続している場合に、取得した iSCSI ネームで外部ストレージシステムの iSCSI ターゲットにログインできるかどうかをテストします。

ログインに失敗した場合は、ログインできるように設定を見直すか、その iSCSI ターゲットを削除してください。ログインできない iSCSI ターゲットを残しておくと、外部ストレージシステム側ポートの iSCSI ターゲットを探索するときに、ネットワークや外部ストレージシステムに負荷がかかり情報取得に失敗するおそれがあります。

外部ストレージシステムのポートの一覧を取得する

接続した外部ストレージシステムのポートの情報を取得します。取得した情報は、外部ボリュームをマッピングする際に使用します。

外部ストレージシステム側ポートの LU の一覧を取得する

接続した外部ストレージシステムのポートに定義された LU の情報を取得します。取得した情報は、外部ボリュームをマッピングする際に使用します。

外部パスグループの情報を取得する

既存の外部パスグループを利用してマッピングするときは、外部パスグループの情報を取得してパスグループ ID を確認します。

iSCSI 接続の場合でローカルストレージシステムが VSP E シリーズ、VSP G150、G350、G370、G700、G900、VSP F350、F370、F700、F900 のときは、『Hitachi Storage Advisor Embedded ガイド』に記載されている REST API を使用してください。上記以外の機種の場合は、RAID Manager などのストレージ管理ソフトウェアを使用してください。

外部ボリュームをマッピングする

外部パリティグループを作成して、マッピングしたい外部ストレージシステム側の外部ボリュームの情報を登録します。登録されたマッピング情報は、作成した外部パリティグループが属する外部パスグループの情報を取得する API で確認します。

iSCSI 接続の場合でローカルストレージシステムが VSP E シリーズ、VSP G150、G350、G370、G700、G900、VSP F350、F370、F700、F900 のときは、『Hitachi Storage Advisor Embedded ガイド』に記載されている REST API を使用してください。上記以外の機種の場合は、RAID Manager などのストレージ管理ソフトウェアを使用してください。

ボリュームを作成する

ローカルストレージシステムに作成した外部パリティグループから外部ボリュームを作成します。作成した外部ボリュームは、ローカルストレージシステム上のほかのボリュームと同じように、ホストに割り当てたり、プールボリュームとして使用したりできます。

外部パスを冗長化する

ローカルストレージシステムと外部ストレージシステム間の外部パスを複数設定することで、外部ボリュームへのアクセス経路を冗長化できます。複数の外部パスを設定するには、外部パスグループにパスを追加します。外部パスグループは、外部ボリュームをマッピングするときに自動的に作成されます。

操作の流れを次に説明します。

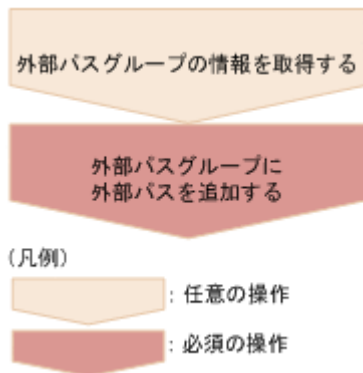

外部バスグループの情報を取得する

操作対象の外部バスグループの情報を取得して、パスグループ ID を確認します。

iSCSI 接続の場合でローカルストレージシステムが VSP E シリーズ、VSP G150、G350、G370、G700、G900、VSP F350、F370、F700、F900 のときは、『Hitachi Storage Advisor Embedded ガイド』に記載されている REST API を使用してください。上記以外の機種の場合は、RAID Manager などのストレージ管理ソフトウェアを使用してください。

外部バスグループに外部バスを追加する

外部バスグループを指定して外部バスを追加します。

外部バスの優先順位を変更する

外部バスの優先順位は、外部バスグループに登録された順に高くなります。REST API でバスの優先度を変更したい場合は、優先度を上げたいバスより先に登録されたバスを削除してから、再度バスを登録してください。

外部バス操作の流れを次に説明します。

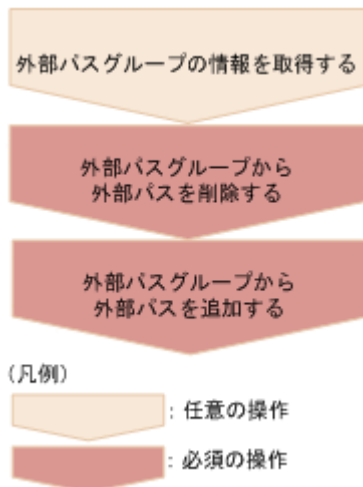

外部バスグループの情報を取得する

操作対象の外部バスグループの情報を取得して、外部バスの優先順位やパスグループ ID を確認します。

iSCSI 接続の場合でローカルストレージシステムが VSP E シリーズ、VSP G150、G350、G370、G700、G900、VSP F350、F370、F700、F900 のときは、『Hitachi Storage Advisor Embedded ガイド』に記載されている REST API を使用してください。上記以外の機種の場合は、RAID Manager などのストレージ管理ソフトウェアを使用してください。

外部バスグループから外部バスを削除する

優先順位を下げる外部パスをパスグループから削除します。

外部パスグループに外部パスを追加する

削除した外部パスを外部パスグループに再度追加します。複数のパスを追加する場合は、優先度の高い順に追加します。

外部ボリュームの利用を廃止する

外部ストレージシステムを廃棄する場合などに、外部ボリュームへの接続を切断してマッピングを解除し、外部ボリュームの利用を廃止します。

操作の流れを次に説明します。

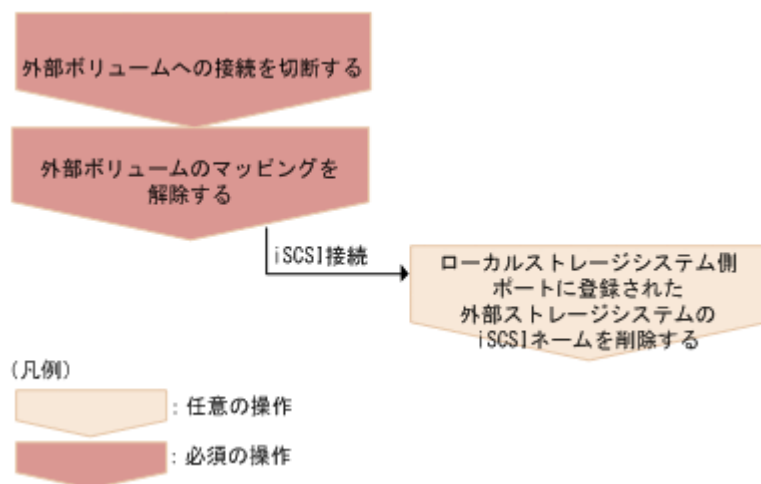

外部ボリュームへの接続を切断する

外部ボリュームへの接続を切断します。マッピングされている外部ボリュームへのホスト I/O が停止され、キャッシュメモリに蓄えられているデータがすべて外部ボリュームに書き込まれます (デステージされます)。

外部ボリュームのマッピングを解除する

外部パーティグループを削除して、外部ボリュームのマッピングを解除します。マッピングを解除しても、外部ストレージシステム側のボリュームに書き込まれたデータは削除されません。外部パスグループ内の最後の外部パーティグループが削除されると、その外部パスグループも自動的に削除されます。

ローカルストレージシステム側ポートに登録された外部ストレージシステムの iSCSI ネームを削除する (iSCSI 接続の場合)

iSCSI ターゲットへの接続が不要になった場合は、ローカルストレージシステム側ポートに登録した外部ストレージシステムの iSCSI ネームを削除します。

14.3 外部ストレージシステム側ポートの iSCSI ターゲット情報を取得する

ローカルストレージシステムに接続されている外部ストレージシステム側の iSCSI ターゲットを探索して、情報を取得します。



メモ

- ローカルストレージシステムの仮想ポートモードが有効な場合、仮想ポート ID は 0 が設定されていると見なします。

実行権限

ストレージ管理者 (参照)

リクエストライン

```
POST <ベース URL > /v1/objects/iscsi-ports/<オブジェクト ID > /actions/  
discover/invoke
```

リクエストメッセージ

オブジェクト ID

ポートの情報取得で取得した portId の値を指定します。

属性	型	説明
portId	string	(必須) ローカルストレージシステムのポート番号

クエリパラメータ

なし。

ボディ

```
{  
  "parameters": {  
    "iscsiIpAddress": "192.168.0.100",  
    "tcpPort": 3260  
  }  
}
```

属性	型	説明
iscsiIpAddress	string	(必須) 外部ストレージシステム側の iSCSI ターゲットの IP アドレス IPv4 または IPv6 の IP アドレスを指定します。
tcpPort	int	(任意) 外部ストレージシステム側の iSCSI ターゲットの TCP ポート番号 省略した場合は、ローカルストレージシステム側ポートの TCP ポート番号 が指定されたと見なされます。

レスポンスメッセージ

ボディ

```
{  
  "portId": "CL1-A",  
  "externalIscsiTargets": [  
    {  
      "iscsiIpAddress": "192.168.0.100",  
      "tcpPort": 3260,  
      "iscsiName": "iqn.rest.example.of.iscsi1",  
      "virtualPortId": 0,  
      "isRegistered": true  
    },  
    {  
      "iscsiIpAddress": "192.168.0.101",  
      "tcpPort": 3260,  
      "iscsiName": "iqn.rest.example.of.iscsi2",  
      "virtualPortId": 0,  
      "isRegistered": false  
    }  
  ]  
}
```

```
]
}
```

属性	型	説明
portId	string	ローカルストレージシステムのポート番号
externalIscsiTargets	object[]	外部ストレージシステムの iSCSI ターゲットに関する次の属性が出力されます。 <ul style="list-style-type: none"> • tcpPort (int) TCP ポート番号 • iscsiIpAddress (string) iSCSI ターゲットの IP アドレス • iscsiName (string) iSCSI ターゲットの iSCSI ネーム • virtualPortId (int) ローカルストレージシステムが外部ストレージシステムへ接続している仮想ポートの ID 仮想ポートモードが有効な場合に出力されます。 • isRegistered (boolean) この iSCSI ターゲットが、ローカルストレージシステムの iSCSI ポートに登録されているかどうか <ul style="list-style-type: none"> • true : 登録されている • false : 登録されていない

Action テンプレート

なし。

ステータスコード

この操作のリクエストに対するステータスコードについては、HTTP ステータスコードの説明を参照してください。

コード例

```
curl -v -H "Accept:application/json" -H "Content-Type:application/json" -H "Authorization:Session f76884c29fff4dfaa664aa6981087b71" -X POST "https://192.0.2.100/ConfigurationManager/v1/objects/iscsi-ports/CL1-A/actions/discover/invoke"
```

関連参照

- [1.10 HTTP ステータスコード](#)
- [14.5 ローカルストレージシステム側ポートに登録された外部ストレージシステムの iSCSI ネームを取得する](#)

14.4 ローカルストレージシステム側ポートに外部ストレージシステムの iSCSI ネームを登録する

ローカルストレージシステム側のポートに、外部ストレージシステムの iSCSI ネームを登録します。

iSCSI ネームを登録したあとは、ログインテストの API を実行して、ログインができるかどうかを必ず確認してください。ログインに失敗した場合は、ログインできるように設定を見直すか、その iSCSI ターゲットを削除してください。ログインできない iSCSI ターゲットを残しておく、外部ストレージシステム側ポートの iSCSI ターゲットを探索するときに、ネットワークや外部ストレージシステムに負荷がかかり情報取得に失敗するおそれがあります。



メモ

- ローカルストレージシステムの仮想ポートモードが有効な場合、仮想ポート ID は 0 が設定されていると見なします。

実行権限

ストレージ管理者 (プロビジョニング)

リクエストライン

```
POST <ベース URL >/v1/objects/iscsi-ports/<オブジェクト ID >/actions/register/invoke
```

リクエストメッセージ

オブジェクト ID

ポートの情報取得で取得した portId の値を指定します。

属性	型	説明
portId	string	(必須) ローカルストレージシステムのポート番号

クエリパラメータ

なし。

ボディ

```
{
  "parameters": {
    "iscsiIpAddress": "192.168.0.100",
    "iscsiName": "iqn.rest.example.of.iscsi1",
    "tcpPort" : 3260
  }
}
```

属性	型	説明
iscsiIpAddress	string	(必須) 外部ストレージシステム側の iSCSI ターゲットの IP アドレス IPv4 または IPv6 の IP アドレスを指定します。
iscsiName	string	(必須) 外部ストレージシステム側の iSCSI ターゲットの iSCSI ネーム iqn 形式または eui 形式で指定します。大文字小文字を区別します。
tcpPort	int	(任意) 外部ストレージシステム側の iSCSI ターゲットの TCP ポート番号 省略した場合は、ローカルストレージシステム側ポートの TCP ポート番号が指定されたと見なされます。 指定する iSCSI ネームと IP アドレスが、既にローカルストレージシステムのポートに登録されている場合は、登録済みの値と同じ値を設定す

属性	型	説明
		<p>るか、属性の指定を省略してください。この場合に指定を省略すると、次のように設定されます。</p> <ul style="list-style-type: none"> オブジェクト ID で指定したポートと同じポートにすでに登録されているときは、登録済みの tcpPort の値は変更されません。 オブジェクト ID で指定したポートと異なるポートに登録されているときは、そのポートに登録した際に設定された tcpPort と同じ値が、指定したポートにも設定されます。

レスポンスメッセージ

ジョブオブジェクトを返します。affectedResources 以外の属性については、ジョブオブジェクトの説明を参照してください。

属性	説明
affectedResources	外部ストレージシステムの iSCSI ネームの情報を登録した、ローカルストレージシステム側ポートの URL

Action テンプレート

なし。

ステータスコード

この操作のリクエストに対するステータスコードについては、HTTP ステータスコードの説明を参照してください。

コード例

```
curl -v -H "Accept:application/json" -H "Content-Type:application/json" -H "Authorization:Session f76884c29fff4dfaa664aa6981087b71" -X POST "https://192.0.2.100/ConfigurationManager/v1/objects/iscsi-ports/CL1-A/actions/register/invoke"
```

関連参照

- 1.10 HTTP ステータスコード
- 14.5 ローカルストレージシステム側ポートに登録された外部ストレージシステムの iSCSI ネームを取得する

14.5 ローカルストレージシステム側ポートに登録された外部ストレージシステムの iSCSI ネームを取得する

指定したローカルストレージシステム側のポートに登録されている、外部ストレージシステム側ポートの iSCSI ターゲットの iSCSI ネームの情報を取得します。

実行権限

ストレージ管理者 (参照)

リクエストライン

GET <ベース URL >/v1/objects/iscsi-ports/<オブジェクト ID >

リクエストメッセージ

オブジェクト ID

ポートの情報取得で取得した portId の値を指定します。

属性	型	説明
portId	string	(必須) ローカルストレージシステムのポート番号

クエリパラメータ

なし。

ボディ

なし。

レスポンスメッセージ

ボディ

```
{
  "portId": "CL1-A",
  "externalIscsiTargets": [
    {
      "iscsiIpAddress": "192.168.0.100",
      "tcpPort": 3260,
      "iscsiName": "iqn.rest.example.of.iscsi1",
      "authenticationMode": "CHAP",
      "iscsiTargetDirection": "D",
      "chapUserName": "Win_SQL_EX",
      "isSecretSet": true,
      "virtualPortId": 0
    },
    {
      "iscsiIpAddress": "192.168.0.101",
      "tcpPort": 3260,
      "iscsiName": "iqn.rest.example.of.iscsi2",
      "authenticationMode": "NONE",
      "iscsiTargetDirection": "S",
      "chapUserName": "-",
      "isSecretSet": false,
      "virtualPortId": 0
    }
  ]
}
```

属性	型	説明
portId	string	ローカルストレージシステムのポート番号
externalIscsiTargets	object[]	外部ストレージシステム側の iSCSI ターゲットに関する属性が出力されます。 外部ストレージシステム側のポートがファイバーチャネルポートの場合は、空の配列が出力されます。 <ul style="list-style-type: none">iscsiIpAddress (string) iSCSI ターゲットの IP アドレスtcpPort (int)

属性	型	説明
		<p>TCP ポート番号</p> <ul style="list-style-type: none"> • <code>iscsiName</code> (string) iSCSI ネーム • <code>authenticationMode</code> (string) CHAP 認証モード <ul style="list-style-type: none"> ◦ <code>CHAP</code>: CHAP 認証モード ◦ <code>NONE</code>: 無認証モード • <code>iscsiTargetDirection</code> (string) iSCSI ターゲットの CHAP 認証の方向 <ul style="list-style-type: none"> ◦ <code>D</code>: 双方向 (iSCSI ターゲットと iSCSI イニシエータが双方向に認証する) ◦ <code>S</code>: 単方向 (iSCSI ターゲットが iSCSI イニシエータを認証する) • <code>chapUserName</code> (string) CHAP ユーザ名 CHAP 認証の方向が双方向の場合に使用するユーザ名が出力されます。 CHAP 認証モードが <code>NONE</code> の場合も表示されます。 CHAP ユーザ名が設定されていない場合は、<code>-</code> (ハイフン) が表示されます。* • <code>isSecretSet</code> (boolean) CHAP 認証のシークレットパスワードが設定されているかどうか <ul style="list-style-type: none"> ◦ <code>true</code>: 設定されている ◦ <code>false</code>: 設定されていない • <code>virtualPortId</code> (int) ローカルストレージシステムが外部ストレージシステムへ接続している仮想ポートの ID 仮想ポートモードが有効な場合に出力されます。

注※ CHAP ユーザ名に`-`が設定されている場合も同様に出力されます。

ステータスコード

この操作のリクエストに対するステータスコードについては、HTTP ステータスコードの説明を参照してください。

コード例

```
curl -v -H "Accept:application/json" -H "Content-Type:application/json" -H "Authorization:Session f76884c29fff4dfaa664aa6981087b71" -X GET "https://192.0.2.100/ConfigurationManager/v1/objects/iscsi-ports/CL1-A"
```

関連参照

- [5.15 ポートの情報を取得する](#)
- [1.10 HTTP ステータスコード](#)

14.6 ローカルストレージシステム側ポートに登録された外部ストレージシステムの iSCSI ターゲットにログインテストする

ローカルストレージシステム側のポートに登録されている外部ストレージシステム側の iSCSI ターゲットにログインして、ログイン結果を取得します。

ログインに失敗した場合は、ログインできるように設定を見直すか、その iSCSI ターゲットを削除してください。ログインできない iSCSI ターゲットを残しておく、外部ストレージシステム側ポートの iSCSI ターゲットを探索するときに、ネットワークや外部ストレージシステムに負荷がかかり情報取得に失敗するおそれがあります。



メモ

- ローカルストレージシステムの仮想ポートモードが有効な場合、仮想ポート ID は 0 が設定されていると見なします。

実行権限

ストレージ管理者 (参照)

リクエストライン

```
POST <ベース URL >/v1/objects/iscsi-ports/<オブジェクト ID >/actions/check/invoke
```

リクエストメッセージ

オブジェクト ID

ポートの情報取得で取得した portId の値を指定します。

属性	型	説明
portId	string	(必須) ローカルストレージシステムのポート番号

クエリパラメータ

なし。

ボディ

```
{
  "parameters": {
    "iscsiIpAddress": "192.168.0.100",
    "iscsiName": "iqn.rest.example.of.iscsi1"
  }
}
```

属性	型	説明
iscsiIpAddress	string	(必須) 外部ストレージシステムの iSCSI ターゲットの IP アドレス IPv4 または IPv6 の IP アドレスを指定します。
iscsiName	string	(必須) 外部ストレージシステムの iSCSI ターゲットの iSCSI ネーム iqn 形式または eui 形式で指定します。大文字小文字を区別します。

レスポンスメッセージ

ボディ

```
{
  "portId": "CL1-A",
  "externalIscsiTargets": [
    {
      "iscsiIpAddress": "192.168.0.100",
      "iscsiName": "iqn.rest.example.of.iscsi1",
      "isLoginSucceeded": true
    }
  ]
}
```

属性	型	説明
portId	string	ローカルストレージシステムのポート番号
externalIscsiTargets	object[]	外部ストレージシステムの iSCSI ターゲットに関する次の属性が出力されます。 <ul style="list-style-type: none">iscsiIpAddress (string) iSCSI ターゲットの IP アドレスiscsiName (string) iSCSI ターゲットの iSCSI ネームisLoginSucceeded (boolean) iSCSI ターゲットへのログイン結果<ul style="list-style-type: none">true: ログイン成功false: ログイン失敗

Action テンプレート

なし。

ステータスコード

この操作のリクエストに対するステータスコードについては、HTTP ステータスコードの説明を参照してください。

コード例

```
curl -v -H "Accept:application/json" -H "Content-Type:application/json" -H "Authorization:Session f76884c29fff4dfaa664aa6981087b71" -X POST "https://192.0.2.100/ConfigurationManager/v1/objects/iscsi-ports/CL1-A/actions/check/invoke"
```

関連参照

- [1.10 HTTP ステータスコード](#)
- [14.5 ローカルストレージシステム側ポートに登録された外部ストレージシステムの iSCSI ネームを取得する](#)

14.7 外部ストレージシステムのポートの一覧を取得する

ローカルストレージシステムに外部接続している 外部ストレージシステムのポートの一覧を取得します。



メモ

- iSCSI ポートの場合に、対象の iSCSI ポートに接続できない iSCSI ターゲットが登録されていると、ネットワークや外部ストレージシステムに負荷がかかり情報取得に失敗するおそれがあります。iSCSI ネームの登録後は必ずログインテストを実行し、ログインできることを確認してください。
- 外部接続用のポートを、外部ストレージシステムからローカルストレージシステムに対する I/O パスの終点として使用しているとき、I/O パスが切断されるおそれがあります。外部パスとして使用できる経路を使用してください。外部パスに関する詳細については、マニュアル『Universal Volume Manager ユーザガイド』を参照してください。

実行権限

ストレージ管理者（参照）

リクエストライン

```
GET <ベース URL >/v1/objects/external-storage-ports
```

リクエストメッセージ

オブジェクト ID

なし。

クエリパラメータ

パラメータ	型	フィルタ条件
portId	string	(必須) ローカルストレージシステム側のポート番号

ボディ

なし。

レスポンスメッセージ

ボディ

ファイバーチャネルポートの場合のコード例を次に示します。

```
{
  "data" : [ {
    "externalWwn" : "50060e80222fd141",
    "portId" : "CL7-A",
    "externalSerialNumber" : "477777",
    "externalStorageInfo" : "HITACHI VSP Gx00",
    "externalPathMode" : "Multi",
    "externalIsUsed" : false
  } ]
}
```

iSCSI ポートの場合のコード例を次に示します。

```
{
  "data" : [ {
    "portId" : "CL2-D",
    "externalSerialNumber" : "477777",
    "externalStorageInfo" : "HITACHI VSP Gx00",
    "externalPathMode" : "Multi",
    "externalIsUsed" : true,
    "iscsiIpAddress" : "192.0.1.100",
  } ]
}
```

```

    "iscsiName" : "iqn.rest.example.of.iscsi1",
    "virtualPortId" : 0
  } ]
}

```

属性	型	説明
portId	string	ローカルストレージシステム側のポート番号
externalWwn	string	外部ストレージシステム側のポートの WWN ファイバーチャネルポートの場合に表示されます。
iscsiIpAddress	string	外部ストレージシステム側の iSCSI ターゲットの IP アドレス iSCSI ポートの場合に表示されます。
iscsiName	string	外部ストレージシステム側の iSCSI ターゲットの iSCSI ネーム iSCSI ポートの場合に表示されます。
virtualPortId	int	仮想ポート ID iSCSI ポートで、仮想ポートモードが有効な場合に表示されます。
externalSerialNumber	string	外部ストレージシステムのシリアル番号
externalStorageInfo	string	外部ストレージシステムの VENDOR 情報およびプロダクト ID VENDOR 情報とプロダクト ID をスペースで連結した形式で取得します。
externalPathMode	string	外部ストレージシステム側のポートの外部パスのパスモード <ul style="list-style-type: none"> Multi : Multi モード Single : Single モード APLB : APLB モード
externalIsUsed	boolean	ローカルストレージシステムに外部接続している 外部ストレージシステムのポートを外部ボリュームのマッピングに使用しているかどうかが表示されます。 <ul style="list-style-type: none"> true : 使用している false : 使用していない

ステータスコード

この操作のリクエストに対するステータスコードについては、HTTP ステータスコードの説明を参照してください。

コード例

```

curl -v -H "Accept:application/json" -H "Content-Type:application/json" -H "Authorization:Session d7b673af189048468c5af9bcf3b6bb6f" -X GET https://192.0.2.100/ConfigurationManager/v1/objects/external-storage-ports?portId=CL7-A

```

関連参照

- [1.10 HTTP ステータスコード](#)

14.8 外部ストレージシステム側ポートの LU の一覧を取得する

ローカルストレージシステムに外部接続している外部ストレージシステムのポートに定義されている LU の一覧を取得します。



メモ

外部接続用のポートを、外部ストレージシステムからローカルストレージシステムに対する I/O パスの終点として使用しているとき、I/O パスが切断されるおそれがあります。外部バスとして使用できる経路を使用してください。外部バスに関する詳細については、マニュアル『Universal Volume Manager ユーザガイド』を参照してください。

実行権限

ストレージ管理者 (参照)

リクエストライン

```
GET <ベース URL > /v1/objects/external-storage-luns
```

リクエストメッセージ

オブジェクト ID

なし。

クエリパラメータ

ファイバーチャネルポートの場合

パラメータ	型	フィルタ条件
portId	string	(必須) ローカルストレージシステム側のポート番号
externalWwn	string	(必須) 外部ストレージシステム側のポートの WWN

iSCSI ポートの場合

パラメータ	型	フィルタ条件
portId	string	(必須) ローカルストレージシステム側のポート番号
iscsiIpAddress	string	(必須) 外部ストレージシステム側の iSCSI ターゲットの IP アドレス
iscsiName	string	(必須) 外部ストレージシステム側の iSCSI ターゲットの iSCSI ネーム iqn 形式または eui 形式で指定します。

ボディ

なし。

レスポンスメッセージ

ボディ

ファイバーチャネルポートの場合のコード例を次に示します。

```
{
  "data" : [ {
    "externalLun" : 0,
    "portId" : "CL7-A",
    "externalWwn" : "50060e80222fd141",
    "externalVolumeCapacity" : 62914560,
    "externalVolumeInfo" : "OPEN-V HITACHI 50412FD100CC"
  }
]
```

```
} ]
}
```

iSCSI ポートの場合のコード例を次に示します。

```
{
  "data" : [ {
    "externalLun" : 0,
    "portId" : "CL7-A",
    "externalVolumeCapacity" : 62914560,
    "externalVolumeInfo" : "OPEN-V HITACHI 50412FD100CC",
    "iscsiIpAddress" : "192.168.0.100",
    "iscsiName" : "iqn.rest.example.of.iscsi1",
    "virtualPortId" : 0
  } ]
}
```

属性	型	説明
portId	string	ローカルストレージシステム側のポート番号
externalWwn	string	外部ストレージシステム側のポートの WWN ファイバーチャネルポートの場合に表示されます。
iscsiIpAddress	string	外部ストレージシステム側の iSCSI ターゲットの IP アドレス iSCSI ポートの場合に表示されます。
iscsiName	string	外部ストレージシステム側の iSCSI ターゲットの iSCSI ネーム iSCSI ポートの場合に表示されます。
virtualPortId	int	仮想ポート ID iSCSI ポートで、仮想ポートモードが有効な場合に表示されます。
externalLun	int	外部ストレージシステムのポートから参照できる LUN
externalVolumeCapacity	long	外部ストレージシステム側の外部ボリュームの容量 (ブロック単位 : 1 ブロック=512 バイト)
externalVolumeInfo	string	外部ストレージシステム側の外部ボリュームの SCSI 情報内のプロダクト ID およびデバイス識別情報 (アスキー表示) プロダクト ID とデバイス識別情報をスペースで連結した形式で取得します。 LU が外部ボリュームグループとして使用できない場合は、プロダクト ID に OTHER が表示されます。

ステータスコード

この操作のリクエストに対するステータスコードについては、HTTP ステータスコードの説明を参照してください。

コード例

```
curl -v -H "Accept:application/json" -H "Content-Type:application/json" -H "Authorization:Session d7b673af189048468c5af9bcf3b6bb6f" -X GET "https://192.0.2.100/ConfigurationManager/v1/objects/external-storage-luns?portId=CL7-A&externalWwn=50060e80222fd141"
```

関連参照

- [1.10 HTTP ステータスコード](#)

14.9 外部ボリュームをマッピングする

ローカルストレージシステム上に外部パリティグループを作成して、作成した外部パリティグループに外部ストレージシステムのボリュームを登録（マッピング）します。マッピング時に外部パスグループと外部パスも作成されます。



重要

外部ボリュームをマッピングする API は、ファイバーチャネルポートの場合だけ使用できます。iSCSI ポートの場合は使用できません。

iSCSI ポートの場合でローカルストレージシステムが VSP E シリーズ、VSP G150、G350、G370、G700、G900、VSP F350、F370、F700、F900 のときは、『Hitachi Storage Advisor Embedded ガイド』に記載されている REST API を使用してください。上記以外の機種の場合は、RAID Manager などのストレージ管理ソフトウェアを使用してください。



メモ

外部接続用のポートを、外部ストレージシステムからローカルストレージシステムに対する I/O パスの終点として使用しているとき、I/O パスが切断されるおそれがあります。外部パスとして使用できる経路を使用してください。外部パスに関する詳細については、マニュアル『Universal Volume Manager ユーザガイド』を参照してください。

実行権限

ストレージ管理者（プロビジョニング）

リクエストライン

POST <ベース URL >/v1/objects/external-parity-groups

リクエストメッセージ

オブジェクト ID

なし。

クエリパラメータ

なし。

ボディ

```
{  "externalParityGroupId": "1-1",  "externalPathGroupId": 1,  "portId": "CL7-A",  "externalWwn": "50060e80222fd141",  "lunId": 0,  "emulationType": "OPEN-V",  "clprId": 0}
```

属性	型	説明
externalParityGroupId	string	(必須) 外部パリティグループ番号 <gno>-<sgno>形式で指定します。
externalPathGroupId	int	(必須) 外部パスグループ ID 指定したパスグループ ID が存在しない場合は、新たに作成されます。

属性	型	説明
portId	string	(必須) ローカルストレージシステム側のポート番号
externalWwn	string	(必須) 外部ストレージシステム側の WWN
lunId	int	(必須) 外部ストレージシステム側のポートの LUN
emulationType	string	(任意) エミュレーションタイプ 次の値を指定できます。 OPEN-3, OPEN-8, OPEN-9, OPEN-E, OPEN-K, OPEN-L, OPEN-V, 3380-3, 3380-3A, 3380-3B, 3380-3C, 3390-1, 3390-2, 3390-3, 3390-A, 3390-3A, 3390-3B, 3390-3C, 3390-3R, 3390-9, 3390-9A, 3390-9B, 3390-9C, 3390-L, 3390-LA, 3390-LB, 3390-LC, 3390-M, 3390-MA, 3390-MB, 3390-MC, 3390-V, 6586-G, 6586-J, 6586-K, 6586-KA, 6586-KB, 6586-KC, 6588-1, 6588-3, 6588-9, 6588-A, 6588-3A, 6588-3B, 6588-3C, 6588-9A, 6588-9B, 6588-9C, 6588-L, 6588-LA, 6588-LB, 6588-LC 省略した場合、OPEN-V が設定されます。
clprId	int	(任意) 外部パリティグループが使用する CLPR 番号 0~31 の 10 進数を指定します。 省略した場合、0 が設定されます。
isExternalAttributeMigration	boolean	(任意) 外部パリティグループの属性に nondisruptive migration を設定するかどうか <ul style="list-style-type: none"> • true : 設定する • false : 設定しない 省略した場合、false が設定されます。
commandDeviceLdevId	int	(任意) リモートコマンドデバイスの LDEV 番号 外部ストレージシステムのコマンドデバイスをマッピングする場合に指定します。 指定した LDEV 番号がリモートコマンドデバイスに付与されます。

レスポンスメッセージ

ボディ

ジョブオブジェクトを返します。affectedResources 以外の属性については、ジョブオブジェクトの説明を参照してください。この API の実行結果が正しく反映されているかどうかは、外部パスの情報を取得する API を実行して確認してください。

属性	説明
affectedResources	マッピングした外部パリティグループの URL

ステータスコード

この操作のリクエストに対するステータスコードについては、HTTP ステータスコードの説明を参照してください。

コード例

```
curl -v -H "Accept:application/json" -H "Content-Type:application/json" -H "Authorization:Session d7b673af189048468c5af9bcf3b6bb6f" -X POST --
```

関連参照

- [1.10 HTTP ステータスコード](#)
- [1.16 ジョブオブジェクト](#)
- [14.11 指定した外部パスグループの情報を取得する](#)

14.10 外部パスグループの一覧を取得する

外部パスグループの情報を一覧で取得します。関連する外部パリティグループと外部パスの情報も取得します。

取得するリソース数によっては、1回のリクエストですべての情報を取得できない場合があります。その場合、レスポンスボディの nextPageHeadPathGroupId には、取得できなかった情報に含まれる外部パスグループのうち、先頭のパスグループ ID が返ります。取り残した情報を取得するには、そのパスグループ ID をクエリの headPathGroupId パラメータに指定して API を実行します。対象の情報がすべて取得できている場合、nextPageHeadPathGroupId には-1 が返ります。



重要

外部パスグループの一覧を取得する API は、ファイバーチャネルポートの場合だけ使用できます。iSCSI ポートの場合は使用できません。

iSCSI ポートの場合でローカルストレージシステムが VSP E シリーズ、VSP G150、G350、G370、G700、G900、VSP F350、F370、F700、F900 のときは、『Hitachi Storage Advisor Embedded ガイド』に記載されている REST API を使用してください。上記以外の機種の場合は、RAID Manager などのストレージ管理ソフトウェアを使用してください。

実行権限

ストレージ管理者 (参照)

リクエストライン

```
GET <ベース URL >/v1/objects/external-path-groups
```

リクエストメッセージ

オブジェクト ID

なし。

クエリパラメータ

パラメータ	型	フィルタ条件
externalParityGroupId	string	(任意) 外部パリティグループ番号 <gno>-<sgno>形式で指定します。 ldevId パラメータと同時に指定できません。
ldevId	string	(任意) LDEV 番号 externalParityGroupId パラメータと同時に指定できません。
headPathGroupId	int	(任意) 取得する外部パスグループの先頭の外部パスグループ番号 外部パスグループを範囲指定して取得する場合は、このパラメータで先頭の外部パスグループ番号を指定します。

ボディ

なし。

レスポンスメッセージ

ボディ

```
{
  "data": [
    {
      "externalPathGroupId": 0,
      "externalSerialNumber": "91110309",
      "externalProductId": "HUS",
      "externalParityGroups": [
        {
          "externalParityGroupId": "1-1",
          "externalParityGroupStatus": "BLK",
          "cacheMode": "D",
          "isInflowControlEnabled": false,
          "mpBladeId": 0,
          "loadBalanceMode": "N",
          "pathMode": "M",
          "isDataDirectMapping": false,
          "externalLuns": [
            {
              "portId": "CL5-B",
              "externalWwn": "50060e8010539b51",
              "priority": 1,
              "externalLun": 0,
              "pathStatus": "BLK"
            }
          ]
        },
        {
          "externalParityGroupId": "1-12",
          "externalParityGroupStatus": "BLK",
          "cacheMode": "E",
          "isInflowControlEnabled": false,
          "mpBladeId": 2,
          "loadBalanceMode": "N",
          "pathMode": "M",
          "isDataDirectMapping": false,
          "externalLuns": [
            {
              "portId": "CL5-B",
              "externalWwn": "50060e8010539b51",
              "priority": 1,
              "externalLun": 19,
              "pathStatus": "BLK"
            }
          ]
        }
      ],
      "externalPaths": [
        {
          "portId": "CL5-B",
          "externalWwn": "50060e8010539b51"
        }
      ],
      "nextPageHeadPathGroupId": -1
    },
    {
      "externalPathGroupId": 1,
      "externalSerialNumber": "210945",
      "externalProductId": "HUS VM",
      "externalParityGroups": [
        {
          "externalParityGroupId": "1-2",
          "externalParityGroupStatus": "NML",
          "cacheMode": "D",
```

```

        "isInflowControlEnabled": false,
        "mpBladeId": 1,
        "loadBalanceMode": "N",
        "pathMode": "M",
        "isDataDirectMapping": false,
        "externalLuns": [
            {
                "portId": "CL5-B",
                "externalWwn": "50060e80132ac120",
                "priority": 1,
                "externalLun": 21,
                "pathStatus": "NML"
            }
        ]
    },
    {
        "externalParityGroupId": "1-23",
        "externalParityGroupStatus": "NML",
        "cacheMode": "E",
        "isInflowControlEnabled": false,
        "mpBladeId": 2,
        "loadBalanceMode": "N",
        "pathMode": "M",
        "isDataDirectMapping": false,
        "externalLuns": [
            {
                "portId": "CL5-B",
                "externalWwn": "50060e80132ac120",
                "priority": 1,
                "externalLun": 32,
                "pathStatus": "NML"
            }
        ]
    }
],
"externalPaths": [
    {
        "portId": "CL5-B",
        "externalWwn": "50060e80132ac120"
    }
],
"nextPageHeadPathGroupId": -1
}
]
}

```

属性	型	説明
externalPathGroupId	int	外部バスグループ番号
externalSerialNumber	string	外部ストレージシステムのシリアル番号
externalProductId	string	外部ストレージシステムのプロダクト ID
externalParityGroups	object[]	外部パリティグループごとに次の属性が出力されます。 <ul style="list-style-type: none"> externalParityGroupId (string) 外部パリティグループ番号 externalParityGroupStatus (string) 外部パリティグループの状態 <ul style="list-style-type: none"> NML : 正常状態 CHK : マッピングバスの状態を確認中 SYN : キャッシュ内のデータをボリュームに書き込み中 DSC : 外部ストレージシステムまたは外部ボリュームへの接続を停止した状態

属性	型	説明
		<ul style="list-style-type: none"> • BLK：マッピングパスが閉塞状態 • WAR：マッピングパスの状態が正常でない状態 • Unknown：不明状態 • cacheMode (string) キャッシュモード <ul style="list-style-type: none"> • E：有効 • D：無効 外部パリティグループが nondisruptive migration 属性の場合は、次の値が出力されます。 <ul style="list-style-type: none"> • EM：有効 • DM：無効 • TM：スルー • SM：同期書き込み • isInflowControlEnabled (boolean) キャッシュ流入制御 <ul style="list-style-type: none"> • true：有効 • false：無効 • mpBladeId (int) MP ブレード ID • loadBalanceMode (string) 外部ストレージシステムへの I/O の負荷分散方式 <ul style="list-style-type: none"> • N：標準ラウンドロビン方式 • E：拡張ラウンドロビン方式 • D：負荷分散を実行せず、1 つのパスで I/O を実行 • pathMode (string) 外部ストレージシステム側のパスモード <ul style="list-style-type: none"> • M：Multi モード • S：Single モード • A：APLB モード • AL：ALUA モード • MA：Multi モード (ALUA モードに変更可能な状態) • SA：Single モード (ALUA モードに変更可能な状態) • isDataDirectMapping (boolean) データダイレクトマップ属性が有効かどうか <ul style="list-style-type: none"> • true：有効 • false：無効 • externalLuns (object[]) 外部ストレージシステムの LU ごとに次の属性が出力されます。 <ul style="list-style-type: none"> ◦ portId (string) ポート番号 ◦ externalWwn (string) 外部ストレージシステム側の WWN ◦ priority (int) 外部パスグループ内での優先順位

属性	型	説明
		<ul style="list-style-type: none"> externalLun (int) 外部ストレージシステム側のポート内の LUN pathStatus (string) 外部バスの状態 NML: 正常状態 CHK: 一時閉塞している状態 (外部バスの状態を確認中) BLK: 閉塞状態 DSC: 接続が停止している状態 Unknown: 不明状態
externalPaths	object[]	<p>外部バスごとに次の属性が出力されます。</p> <ul style="list-style-type: none"> portId (string) ポート番号 externalWwn (string) 外部ストレージシステム側の WWN qDepth (int) 外部パリティグループに対して 1 度に発行できる Read/Write コマンドの数 qDepth 属性に値が設定されている場合だけ取得されます。 ioTimeout (int) 外部パリティグループへの I/O タイムオーバーの設定値 (秒) ioTimeout 属性に値が設定されている場合だけ取得されます。 blockedPathMonitoring (int) 外部パリティグループへのすべてのバスの接続が切断されてから、外部パリティグループが閉塞するまでの時間 (秒) blockedPathMonitoring 属性に値が設定されている場合だけ取得されます。
nextPageHeadPath GroupId	int	<p>取得できなかった情報に含まれる外部パスグループのうち、先頭のパスグループ ID</p> <p>1 度のリクエストですべての外部パスグループ情報を取得できなかった場合、クエリで headPathGroupId パラメータにこの値を指定して API を実行すると、取り残した情報を取得できます。</p> <p>すべての情報が取得できている場合は -1 が出力されます。</p>

ステータスコード

この操作のリクエストに対するステータスコードについては、HTTP ステータスコードの説明を参照してください。

コード例

```
curl -v -H "Accept:application/json" -H "Content-Type:application/json" -H "Authorization:Session d7b673af189048468c5af9bcf3b6bbb6f" -X GET https://192.0.2.100/ConfigurationManager/v1/objects/external-path-groups
```

関連参照

- 1.10 HTTP ステータスコード

14.11 指定した外部パスグループの情報を取得する

指定した外部パスグループの情報と、関連する外部パリティグループおよび外部パスの情報を取得します。



重要

指定した外部パスグループの情報を取得する API は、ファイバーチャネルポートの場合だけ使用できます。

iSCSI ポートの場合は使用できません。

iSCSI ポートの場合でローカルストレージシステムが VSP E シリーズ、VSP G150、G350、G370、G700、G900、VSP F350、F370、F700、F900 のときは、『Hitachi Storage Advisor Embedded ガイド』に記載されている REST API を使用してください。上記以外の機種の場合は、RAID Manager などのストレージ管理ソフトウェアを使用してください。

実行権限

ストレージ管理者（参照）

リクエストライン

```
GET <ベース URL >/v1/objects/external-path-groups/<オブジェクト ID >
```

リクエストメッセージ

オブジェクト ID

外部パスグループの情報取得で取得した externalPathGroupId の値を指定します。

属性	型	説明
externalPathGroupId	int	(必須) 外部パスグループ番号

クエリパラメータ

なし。

ボディ

なし。

レスポンスメッセージ

ボディ

```
{
  "externalPathGroupId": 1,
  "externalSerialNumber": "210945",
  "externalProductId": "HUS VM",
  "externalParityGroups": [
    {
      "externalParityGroupId": "1-2",
      "externalParityGroupStatus": "NML",
      "cacheMode": "D",
      "mpBladeId": 1,
      "loadBalanceMode": "N",
      "pathMode": "M",
      "externalLuns": [
        {
          "portId": "CL5-B",
```

```

        "externalWwn": "50060e80132ac120",
        "priority": 1,
        "externalLun": 21,
        "pathStatus": "NML"
    },
    ],
    "isInflowControlEnabled": false,
    "isDataDirectMapping": false
},
{
    "externalParityGroupId": "1-23",
    "externalParityGroupStatus": "NML",
    "cacheMode": "E",
    "mpBladeId": 2,
    "loadBalanceMode": "N",
    "pathMode": "M",
    "externalLuns": [
        {
            "portId": "CL5-B",
            "externalWwn": "50060e80132ac120",
            "priority": 1,
            "externalLun": 32,
            "pathStatus": "NML"
        }
    ],
    "isInflowControlEnabled": false,
    "isDataDirectMapping": false
}
],
"externalPaths": [
    {
        "portId": "CL5-B",
        "externalWwn": "50060e80132ac120"
    }
]
}

```

属性	型	説明
externalPathGroupId	int	外部パスグループ番号
externalSerialNumber	string	外部ストレージシステムのシリアル番号
externalProductId	string	外部ストレージシステムのプロダクト ID
externalParityGroups	object[]	<p>外部パリティグループごとに次の属性が出力されます。</p> <ul style="list-style-type: none"> externalParityGroupId (string) 外部パリティグループ番号 externalParityGroupStatus (string) 外部パリティグループの状態 <ul style="list-style-type: none"> NML : 正常状態 CHK : マッピングバスの状態を確認中 SYN : キャッシュ内のデータをボリュームに書き込み中 DSC : 外部ストレージシステムまたは外部ボリュームへの接続を停止した状態 BLK : マッピングバスが閉塞状態 WAR : マッピングバスの状態が正常でない状態 Unknown : 不明状態 cacheMode (string) キャッシュモード

属性	型	説明
		<ul style="list-style-type: none"> • E : 有効 • D : 無効 <p>外部パリティグループが <code>nondisruptive migration</code> 属性の場合は、次の値が出力されます。</p> <ul style="list-style-type: none"> • EM : 有効 • DM : 無効 • TM : スルー • SM : 同期書き込み <ul style="list-style-type: none"> • <code>isInflowControlEnabled</code> (boolean) キャッシュ流入制御 <ul style="list-style-type: none"> • <code>true</code> : 有効 • <code>false</code> : 無効 • <code>mpBladeId</code> (int) MP ブレード ID • <code>loadBalanceMode</code> (string) 外部ストレージシステムへの I/O の負荷分散方式 <ul style="list-style-type: none"> • N : 標準ラウンドロビン方式 • E : 拡張ラウンドロビン方式 • D : 負荷分散を実行せず、1 つのパスで I/O を実行 • <code>pathMode</code> (string) 外部ストレージシステム側のパスモード <ul style="list-style-type: none"> • M : Multi モード • S : Single モード • A : APLB モード • AL : ALUA モード • MA : Multi モード (ALUA モードに変更可能な状態) • SA : Single モード (ALUA モードに変更可能な状態) • <code>isDataDirectMapping</code> (boolean) データダイレクトマップ属性が有効かどうか <ul style="list-style-type: none"> • <code>true</code> : 有効 • <code>false</code> : 無効 • <code>externalLuns</code> (object[]) 外部ストレージシステムの LU ごとに次の属性が出力されます。 <ul style="list-style-type: none"> ◦ <code>portId</code> (string) ポート番号 ◦ <code>externalWwn</code> (string) 外部ストレージシステム側の WWN ◦ <code>priority</code> (int) 外部パスグループ内での優先順位 ◦ <code>externalLun</code> (int) 外部ストレージシステム側のポート内の LUN ◦ <code>pathStatus</code> (string) 外部パスの状態 NML : 正常状態 CHK : 一時的に閉塞している状態 (外部パスの状態を確認中)

属性	型	説明
		BLK：閉塞状態 DSC：接続が停止している状態 Unknown：不明状態
externalPaths	object[]	外部パスごとに次の属性が出力されます。 <ul style="list-style-type: none"> portId (string) ポート番号 externalWwn (string) 外部ストレージシステム側の WWN qDepth (int) 外部パリティグループに対して、1 度に発行できる Read/Write コマンドの数 qDepth 属性に値が設定されている場合だけ取得されます。 ioTimeOut (int) 外部パリティグループへの I/O タイムオーバーの設定値 (秒) ioTimeOut 属性に値が設定されている場合だけ取得されます。 blockedPathMonitoring (int) 外部パリティグループへのすべてのパスの接続が切断されてから、外部パリティグループが閉塞するまでの時間 (秒) blockedPathMonitoring 属性に値が設定されている場合だけ取得されます。

ステータスコード

この操作のリクエストに対するステータスコードについては、HTTP ステータスコードの説明を参照してください。

コード例

```
curl -v -H "Accept:application/json" -H "Content-Type:application/json" -H "Authorization:Session d7b673af189048468c5af9bcf3b66b6f" -X GET https://192.0.2.100/ConfigurationManager/v1/objects/external-path-groups/1
```

関連参照

- [1.10 HTTP ステータスコード](#)
- [14.10 外部パスグループの一覧を取得する](#)

14.12 外部パスグループに外部パスを追加する

既存の外部パスグループに外部パスの情報を追加します。パスの優先度は、パスを追加した順番に高くなります。



メモ

外部接続用のポートを、外部ストレージシステムからローカルストレージシステムに対する I/O パスの終点として使用しているとき、I/O パスが切断されるおそれがあります。外部パスとして使用できる経路を使用してください。外部パスに関する詳細については、マニュアル『Universal Volume Manager ユーザガイド』を参照してください。

実行権限

ストレージ管理者 (プロビジョニング)

リクエストライン

```
POST <ベース URL >/v1/objects/external-path-groups/<オブジェクト ID >/actions/add-path/invoke
```

リクエストメッセージ

オブジェクト ID

外部パスグループの情報取得で取得した externalPathGroupId の値を指定します。

属性	型	説明
externalPathGroupId	int	(必須) 外部パスグループ番号

クエリパラメータ

なし。

ボディ

ファイバーチャネルポートの場合のコード例を次に示します。

```
{
  "parameters": {
    "portId": "CL7-A",
    "externalWwn": "50060E801033C2F0"
  }
}
```

ファイバーチャネルポートの場合

属性	型	説明
portId	string	(必須) ローカルストレージシステム側のポート番号
externalWwn	string	(必須) 外部ストレージシステム側の WWN

iSCSI ポートの場合のコード例を次に示します。

```
{
  "parameters": {
    "portId": "CL1-C",
    "iscsiIpAddress": "192.168.0.100",
    "iscsiName": "iqn.rest.example.of.iscsi1"
  }
}
```

iSCSI ポートの場合

属性	型	説明
portId	string	(必須) ローカルストレージシステム側のポート番号

属性	型	説明
iscsiIpAddress	string	(必須) 外部ストレージシステム側の iSCSI ターゲットの IP アドレス IPv4 または IPv6 の IP アドレスを指定します。
iscsiName	string	(必須) 外部ストレージシステム側の iSCSI ターゲットの iSCSI ネーム iqn 形式または eui 形式で指定します。

レスポンスメッセージ

ボディ

ジョブオブジェクトを返します。affectedResources 以外の属性については、ジョブオブジェクトの説明を参照してください。

属性	説明
affectedResources	<ul style="list-style-type: none"> ファイバーチャネルポートの場合： 外部パスを追加した外部パスグループの URL を返します。 iSCSI ポートの場合： この API は affectedResources を表示しません。 外部パスグループが追加されたかどうかは、RAID Manager などのストレージ管理ソフトウェアで確認してください。VSP E シリーズ、VSP G150、G350、G370、G700、G900、VSP F350、F370、F700、F900 の場合は、『Hitachi Storage Advisor Embedded ガイド』に記載されている REST API も使用できます。

Action テンプレート

なし。

ステータスコード

この操作のリクエストに対するステータスコードについては、HTTP ステータスコードの説明を参照してください。

コード例

```
curl -v -H "Accept:application/json" -H "Content-Type:application/json" -H "Authorization:Session d7b673af189048468c5af9bcf3b6bb6f" -X POST --data-binary @./InputParameters.json https://192.0.2.100/ConfigurationManager/v1/objects/external-path-groups/1/actions/add-path/invoke
```

関連参照

- [1.10 HTTP ステータスコード](#)
- [1.16 ジョブオブジェクト](#)
- [14.11 指定した外部パスグループの情報を取得する](#)

14.13 外部パスグループから外部パスを削除する

外部パスグループから外部パスの情報を削除します。

実行権限

ストレージ管理者 (プロビジョニング)

リクエストライン

```
POST <ベース URL >/v1/objects/external-path-groups/<オブジェクト ID >/actions/remove-path/invoke
```

リクエストメッセージ

オブジェクト ID

外部パスグループの情報取得で取得した externalPathGroupId の値を指定します。

属性	型	説明
externalPathGroupId	int	(必須) 外部パスグループ番号

クエリパラメータ

なし。

ボディ

ファイバーチャネルポートの場合のコード例を次に示します。

```
{
  "parameters": {
    "portId": "CL7-A",
    "externalWwn": "50060E801033C2F0"
  }
}
```

ファイバーチャネルポートの場合

属性	型	説明
portId	string	(必須) ローカルストレージシステム側のポート番号
externalWwn	string	(必須) 外部ストレージシステム側の WWN

iSCSI ポートの場合のコード例を次に示します。

```
{
  "parameters": {
    "portId": "CL1-C",
    "iscsiIpAddress": "192.168.0.100",
    "iscsiName": "iqn.rest.example.of.iscsi1"
  }
}
```

iSCSI ポートの場合

属性	型	説明
portId	string	(必須) ローカルストレージシステム側のポート番号

属性	型	説明
iscsiIpAddress	string	(必須) 外部ストレージシステム側の iSCSI ターゲットの IP アドレス IPv4 または IPv6 の IP アドレスを指定します。
iscsiName	string	(必須) 外部ストレージシステム側の iSCSI ターゲットの iSCSI ネーム iqn 形式または eui 形式で指定します。

レスポンスメッセージ

ボディ

ジョブオブジェクトを返します。affectedResources 以外の属性については、ジョブオブジェクトの説明を参照してください。

属性	説明
affectedResources	<ul style="list-style-type: none"> ファイバーチャネルポートの場合： 外部パスを削除した外部パスグループの URL を返します。 iSCSI ポートの場合： この API は affectedResources を表示しません。 外部パスグループが削除されたかどうかは、RAID Manager などのストレージ管理ソフトウェアで確認してください。VSP E シリーズ、VSP G150、G350、G370、G700、G900、VSP F350、F370、F700、F900 の場合は、『Hitachi Storage Advisor Embedded ガイド』に記載されている REST API も使用できます。

Action テンプレート

なし。

ステータスコード

この操作のリクエストに対するステータスコードについては、HTTP ステータスコードの説明を参照してください。

コード例

```
curl -v -H "Accept:application/json" -H "Content-Type:application/json" -H "Authorization:Session d7b673af189048468c5af9bcf3b6bb6f" -X POST --data-binary @./InputParameters.json https://192.0.2.100/ConfigurationManager/v1/objects/external-path-groups/1/actions/remove-path/invoke
```

関連参照

- [1.10 HTTP ステータスコード](#)
- [1.16 ジョブオブジェクト](#)
- [14.11 指定した外部パスグループの情報を取得する](#)

14.14 外部ボリュームのマッピングを解除する

外部パリティグループを削除して、外部ボリュームのマッピングを解除します。最後の外部パリティグループを削除すると、外部パスグループ自体も削除されます。

実行権限

ストレージ管理者 (プロビジョニング)

リクエストライン

```
DELETE <ベース URL >/v1/objects/external-parity-groups/<オブジェクト ID >
```

リクエストメッセージ

オブジェクト ID

外部パスグループの情報取得で取得した externalParityGroupId の値を指定します。

属性	型	説明
externalParityGroupId	string	(必須) 外部パリティグループ番号

クエリパラメータ

なし。

ボディ

```
{  
  "force": true  
}
```

属性	型	説明
force	boolean	(任意) デステージされていない状態のままでも強制的にマッピングを解除するかどうかを指定します。 デステージをしていない場合でも外部ボリュームへのマッピングを解除する場合は true を指定します。 <ul style="list-style-type: none">• true: 強制的にマッピングを解除する• false: デステージされている場合だけマッピングを解除する 省略した場合、false が指定されたものと見なされます。 false を指定する場合は、事前に外部ボリュームの接続を切断する API を実行してください。

レスポンスメッセージ

ボディ

ジョブオブジェクトを返します。ジョブオブジェクトの説明を参照してください。この API は affectedResources を表示しません。マッピングが解除されたかどうかは、外部パスグループの情報取得する API を実行して確認してください。

ステータスコード

この操作のリクエストに対するステータスコードについては、HTTP ステータスコードの説明を参照してください。

コード例

```
curl -v -H "Accept:application/json" -H "Content-Type:application/json" -H "Authorization:Session d7b673af189048468c5af9bcf3bbbbb6f" -X DELETE https://192.0.2.100/ConfigurationManager/v1/objects/external-parity-groups/1-1
```

関連参照

- [1.10 HTTP ステータスコード](#)
- [1.16 ジョブオブジェクト](#)
- [14.10 外部パスグループの一覧を取得する](#)
- [14.11 指定した外部パスグループの情報を取得する](#)

14.15 外部ボリュームへの接続を切断する

ローカルストレージシステムから外部ストレージシステム内の外部ボリュームへの接続を切断します。外部ボリュームとのマッピング状態は解除されません。

実行権限

ストレージ管理者 (プロビジョニング)

リクエストライン

```
POST <ベース URL >/v1/objects/external-parity-groups/<オブジェクト ID >/actions/disconnect/invoke
```

リクエストメッセージ

オブジェクト ID

外部パスグループの情報取得で取得した externalParityGroupId の値を指定します。

属性	型	説明
externalParityGroupId	string	(必須) 外部パリティグループ番号

クエリパラメータ

なし。

ボディ

なし。

レスポンスメッセージ

ボディ

ジョブオブジェクトを返します。ジョブオブジェクトの説明を参照してください。この API は affectedResources を表示しません。接続が切断されたかどうかは、外部パスグループの情報を取得する API を実行して外部パスの状態を確認してください。

Action テンプレート

なし。

ステータスコード

この操作のリクエストに対するステータスコードについては、HTTP ステータスコードの説明を参照してください。

コード例

```
curl -v -H "Accept:application/json" -H "Content-Type:application/json" -H "Authorization:Session d7b673af189048468c5af9bcf3bbbbb6f" -X POST https://192.0.2.100/ConfigurationManager/v1/objects/external-parity-groups/1-1/actions/disconnect/invoke -d ""
```

関連参照

- [1.10 HTTP ステータスコード](#)
- [1.16 ジョブオブジェクト](#)
- [14.10 外部パスグループの一覧を取得する](#)
- [14.11 指定した外部パスグループの情報を取得する](#)

14.16 ローカルストレージシステム側ポートに登録された外部ストレージシステムの iSCSI ネームを削除する

ローカルストレージシステム側のポートに登録されている、外部ストレージシステム側の iSCSI ネームの情報を削除します。



メモ

- ローカルストレージシステムの仮想ポートモードが有効な場合、仮想ポート ID は 0 が設定されていると見なします。

実行権限

ストレージ管理者 (プロビジョニング)

リクエストライン

```
POST <ベース URL >/v1/objects/iscsi-ports/<オブジェクト ID >/actions/remove/invoke
```

リクエストメッセージ

オブジェクト ID

ポートの情報取得で取得した portId の値を指定します。

属性	型	説明
portId	string	(必須) ローカルストレージシステムのポート番号

クエリパラメータ

なし。

ボディ

```
{
  "parameters": {
    "iscsiIpAddress": "192.168.0.100",
    "iscsiName": "iqn.rest.example.of.iscsi1"
  }
}
```

属性	型	説明
iscsiIpAddress	string	(必須) 外部ストレージシステム側の iSCSI ターゲットの IP アドレス IPv4 または IPv6 の IP アドレスを指定します。
iscsiName	string	(必須) 外部ストレージシステム側の iSCSI ターゲットの iSCSI ネーム iqn 形式または eui 形式で指定します。 大文字小文字を区別します。

レスポンスメッセージ

ジョブオブジェクトを返します。affectedResources 以外の属性については、ジョブオブジェクトの説明を参照してください。

属性	説明
affectedResources	外部ストレージシステムの iSCSI ネームの情報を削除した、ローカルストレージシステム側ポートの URL

Action テンプレート

なし。

ステータスコード

この操作のリクエストに対するステータスコードについては、HTTP ステータスコードの説明を参照してください。

コード例

```
curl -v -H "Accept:application/json" -H "Content-Type:application/json" -H "Authorization:Session f76884c29fff4dfaa664aa6981087b71" -X POST "https://192.0.2.100/ConfigurationManager/v1/objects/iscsi-ports/CL1-A/actions/remove/invoke"
```

関連参照

- [1.10 HTTP ステータスコード](#)
- [14.5 ローカルストレージシステム側ポートに登録された外部ストレージシステムの iSCSI ネームを取得する](#)

ストレージシステムの初期設定

この章では、REST API で実行するストレージシステムの初期設定について説明します。

- 15.1 ストレージシステムの初期設定とは
- 15.2 ストレージシステムのシステム日時を取得する
- 15.3 ストレージシステムで使用できるタイムゾーンの一覧を取得する
- 15.4 ストレージシステムのシステム日時を設定する
- 15.5 初期設定に必要なファイルをアップロードする
- 15.6 監査ログの転送先情報を取得する
- 15.7 監査ログの転送先を設定する
- 15.8 監査ログの転送先にテストメッセージを送信する
- 15.9 SNMP の設定情報を取得する
- 15.10 SNMP の障害通知の送信先を設定する
- 15.11 SNMP トラップのテスト送信をする
- 15.12 障害通知メールの設定情報を取得する
- 15.13 障害通知メールの設定をする
- 15.14 障害通知メールの送信先アドレスを追加する
- 15.15 障害通知メールの送信先アドレスを削除する
- 15.16 障害通知メールのテスト送信をする
- 15.17 ライセンス情報の一覧を取得する

- 15.18 特定のライセンス情報を取得する
- 15.19 プログラムプロダクトをインストールする
- 15.20 ライセンスを有効または無効にする
- 15.21 プログラムプロダクトをアンインストールする
- 15.22 ストレージシステムに設定されている外部認証サーバの検索用ユーザの情報を変更する

15.1 ストレージシステムの初期設定とは

ストレージシステムの初期設定のうち、REST API から実行できる操作について説明します。

VSP 5000 シリーズの場合

次の操作を実行できます。

- 監査ログの転送先の設定
ストレージシステムの監査ログを Syslog サーバへ転送するための設定をします。ストレージシステムと syslog サーバ間で SSL 通信を行う場合に必要な証明書ファイルを、ストレージシステムにアップロードすることもできます。
- SNMP の通知先の設定
ストレージシステムの障害情報 (SIM) を SNMP で通知するための設定をします。
- ライセンスの管理
プログラムプロダクトのライセンスの設定をします。
- 外部認証サーバの検索用ユーザの情報変更
ストレージシステムに設定されている外部認証サーバの検索用ユーザの DN (Distinguished Name) とパスワードを変更します。

VSP E シリーズ、VSP G150、G350、G370、G700、G900、VSP F350、F370、F700、F900 の場合

- ストレージシステムのシステム日時の設定
ストレージシステムのシステム日時を設定します。
- 監査ログの転送先の設定
ストレージシステムの監査ログを Syslog サーバへ転送するための設定をします。ストレージシステムと syslog サーバ間で SSL 通信を行う場合に必要な証明書ファイルを、ストレージシステムにアップロードすることもできます。
- SNMP の通知先の設定
ストレージシステムの障害情報 (SIM) を SNMP で通知するための設定をします。
- 障害通知メールの設定
ストレージシステムの障害情報 (SIM) をメールで通知するための設定をします。
- ライセンスの管理
プログラムプロダクトのライセンスの設定をします。
- 外部認証サーバの検索用ユーザの情報変更
ストレージシステムに設定されている外部認証サーバの検索用ユーザの DN (Distinguished Name) とパスワードを変更します。

関連するマニュアル

ストレージシステムの初期設定の詳細については、次のマニュアルを参照してください。

- 『Hitachi Device Manager - Storage Navigator ユーザガイド』
- システム管理者ガイド (VSP E シリーズ、VSP G150、G350、G370、G700、G900、VSP F350、F370、F700、F900)
- 『障害通知ガイド』 (VSP 5000 シリーズ)

- ・ 『SNMP Agent ユーザガイド』 (VSP E シリーズ、VSP G150、G350、G370、G700、G900、VSP F350、F370、F700、F900)

15.2 ストレージシステムのシステム日時を取得する

ストレージシステムに設定されているシステム日時を取得します。



メモ

この API は、VSP E シリーズ、VSP G150、G350、G370、G700、G900、VSP F350、F370、F700、F900 の場合に使用できます。

実行権限

ストレージ管理者 (参照)

リクエストライン

```
GET <ベース URL > /v1/objects/date-times/instance
```

リクエストメッセージ

オブジェクト ID

instance を指定します。

instance は、単一のインスタンスしか持たないオブジェクトの場合に、オブジェクト ID として指定する固定の値です。

クエリパラメータ

なし。

ボディ

なし。

レスポンスメッセージ

ボディ

```
{
  "isNtpEnabled": true,
  "ntpServerNames": [
    "192.0.2.200"
  ],
  "timeZoneId": "America/Los_Angeles",
  "systemTime": "2016-07-20T17:02:12Z",
  "synchronizingLocalTime": "22:00",
  "adjustsDaylightSavingTime": true
}
```

属性	型	説明
isNtpEnabled	boolean	NTP サーバと時刻を同期するかどうか ・ true : 同期する ・ false : 同期しない
ntpServerNames	string[]	NTP サーバの IP アドレスまたはホスト名

属性	型	説明
		NTP サーバと同期している場合に表示されます。
timeZoneId	string	タイムゾーン ID
systemTime	ISO8601string	システム日時 (UTC)
synchronizingLocalTime	string	NTP サーバとの同期時刻 (現地時間) NTP サーバと同期している場合に表示されます。
adjustsDaylightSavingTime	boolean	自動的に夏時間に切り替えるかどうか タイムゾーンが夏時間をサポートしている場合に表示されます。 <ul style="list-style-type: none"> • true: 切り替える • false: 切り替えない

ステータスコード

この操作のリクエストに対するステータスコードの意味を次に示します。そのほかのステータスコードについては、HTTP ステータスコードの説明を参照してください。

ステータスコード	メッセージ	説明
412	Precondition Failed	ストレージシステムのマイクロコードのバージョンは、この操作をサポートしていません。

コード例

```
curl -v -H "Accept:application/json" -H "Content-Type:application/json" -H "Authorization:Session d7b673af189048468c5af9bcf3b6bbb6f" -X GET https://192.0.2.100/ConfigurationManager/v1/objects/date-times/instance
```

関連参照

- [1.10 HTTP ステータスコード](#)

15.3 ストレージシステムで使用できるタイムゾーンの一覧を取得する

ストレージシステムのシステム日時を設定する場合などに、使用できるタイムゾーンを確認します。



メモ

この API は、VSP E シリーズ、VSP G150、G350、G370、G700、G900、VSP F350、F370、F700、F900 の場合に使用できます。

実行権限

ストレージ管理者 (参照)

リクエストライン

```
GET <ベース URL >/v1/objects/time-zones
```

リクエストメッセージ

オブジェクト ID

なし。

クエリパラメータ

なし。

ボディ

なし。

レスポンスメッセージ

ボディ

```
{
  "data": [
    {
      "timeZoneId": "Etc/GMT+12",
      "timeZone": "(UTC-12:00)",
      "displayName": "International Date Line West",
      "observesDaylightSavingTime": false
    },
    {
      "timeZoneId": "Etc/GMT+11",
      "timeZone": "(UTC-11:00)",
      "displayName": "Coordinated Universal Time-11",
      "observesDaylightSavingTime": false
    },
    {
      "timeZoneId": "Pacific/Honolulu",
      "timeZone": "(UTC-10:00)",
      "displayName": "Hawaii",
      "observesDaylightSavingTime": false
    }
  ]
}
```

属性	型	説明
timeZoneId	string	タイムゾーン ID
timeZone	string	タイムゾーン
displayName	string	タイムゾーン表示名
observesDaylightSavingTime	boolean	夏時間をサポートしているかどうか • true: 夏時間をサポートしている • false: 夏時間をサポートしていない

ステータスコード

この操作のリクエストに対するステータスコードの意味を次に示します。そのほかのステータスコードについては、HTTP ステータスコードの説明を参照してください。

ステータスコード	メッセージ	説明
412	Precondition Failed	ストレージシステムのマイクロコードのバージョンは、この操作をサポートしていません。

コード例

```
curl -v -H "Accept:application/json" -H "Content-Type:application/json" -H "Authorization:Session d7b673af189048468c5af9bcf3bbbbb6f" -X GET https://192.0.2.100/ConfigurationManager/v1/objects/time-zones
```

関連参照

- [1.10 HTTP ステータスコード](#)

15.4 ストレージシステムのシステム日時を設定する

ストレージシステムのシステム日時を設定します。



メモ

- この API は、VSP E シリーズ、VSP G150、G350、G370、G700、G900、VSP F350、F370、F700、F900 の場合に使用できます。
- REST API を実行するユーザが、対象ストレージシステムのリソースを REST API でロックしている場合、この API は実行できません。その場合は、ロックを解除してから実行してください。

実行権限

ストレージ管理者（初期設定）

リクエストライン

```
PATCH <ベース URL >/v1/objects/date-times/instance
```

リクエストメッセージ

オブジェクト ID

instance を指定します。

instance は、単一のインスタンスしか持たないオブジェクトの場合に、オブジェクト ID として指定する固定の値です。

クエリパラメータ

なし。

ボディ

```
{
  "isNtpEnabled": true,
  "ntpServerNames": [
    "192.0.2.200",
    "192.0.2.300"
  ],
  "timeZoneId": "America/Los_Angeles",
  "systemTime": "2016-07-20T17:02:12Z",
  "synchronizingLocalTime": "22:00",
  "adjustsDaylightSavingTime": true,
  "synchronizesNow": true
}
```

属性	型	説明
isNtpEnabled	boolean	(必須) NTP サーバと時刻を同期するかどうか

属性	型	説明
		<ul style="list-style-type: none"> • true : 同期する • false : 同期しない
ntpServerNames	string[]	(任意) NTP サーバの IP アドレスまたはホスト名 isNtpEnabled 属性に true を指定した場合にだけ指定できる属性です。この場合は必ず指定してください。 NTP サーバを複数指定する場合はコンマで区切ります。最大で 5 台指定できます。
timeZoneId	string	(必須) タイムゾーン ID ストレージシステムで使用できるタイムゾーンの一覧を取得する API で取得したタイムゾーン ID を指定してください。
systemTime	ISO8601string	(必須) システム日時 (UTC) 2000/1/1~2037/12/31 の値を、YYYY-MM-DDThh:mm:ssZ 形式で指定します。 timeZoneId 属性に指定したタイムゾーンが夏時間をサポートしていて、adjustsDaylightSavingTime 属性が true の場合は、標準時間から夏時間、または夏時間から標準時間への移行期間に含まれる時刻は指定できません。 指定したシステム日時と、実際にストレージシステムに設定される日時には、数十秒の誤差が生じることがあります。正確な日時を設定するには、NTP サーバと同期することをお勧めします。
synchronizingLocalTime	string	(任意) NTP サーバとの同期時刻 (現地時間) isNtpEnabled 属性に true を指定した場合にだけ指定できる属性です。00:00~23:59 の間で、"hh:mm" の形式で指定します。 省略した場合、00:00 が設定されたと見なされます。
adjustsDaylightSavingTime	boolean	(任意) 自動的に夏時間に切り替えるかどうか timeZoneId 属性に指定したタイムゾーンが夏時間をサポートしている場合にだけ指定できる属性です。 指定したタイムゾーンが夏時間をサポートしていない場合は、この属性を指定できません。タイムゾーンが夏時間をサポートしているかどうかは、ストレージシステムで使用できるタイムゾーンの一覧を取得する API で確認できます。 <ul style="list-style-type: none"> • true : 切り替える • false : 切り替えない 省略した場合、true が設定されたと見なされます。
synchronizesNow	boolean	(任意) NTP サーバと即時に同期するかどうか isNtpEnabled 属性に true を指定した場合にだけ指定できる属性です。 <ul style="list-style-type: none"> • true : 即時に同期する • false : 同期時刻まで同期しない この属性に false を指定すると、synchronizingLocalTime 属性に指定した同期時刻までの間は、systemTime 属性に指定した時刻が設定されます。 省略した場合、true が設定されたと見なされます。

レスポンスメッセージ

ボディ

```
{
  "isNtpEnabled": true,
  "ntpServerNames": [
    "192.0.2.200",
    "192.0.2.300"
  ],
  "timeZoneId": "America/Los_Angeles",
  "systemTime": "2016-07-20T17:02:12Z",
  "synchronizingLocalTime": "22:00",
  "adjustsDaylightSavingTime": true
}
```

属性	型	説明
isNtpEnabled	boolean	NTP サーバと時刻を同期するかどうか • true : 同期する • false : 同期しない
ntpServerNames	string[]	NTP サーバの IP アドレスまたはホスト名
timeZoneId	string	タイムゾーン ID
systemTime	ISO8601string	システム日時 (UTC)
synchronizingLocalTime	string	NTP サーバとの同期時刻 (現地時間)
adjustsDaylightSavingTime	boolean	自動的に夏時間に切り替えるかどうか • true : 切り替える • false : 切り替えない

Action テンプレート

なし。

ステータスコード

この操作のリクエストに対するステータスコードの意味を次に示します。そのほかのステータスコードについては、HTTP ステータスコードの説明を参照してください。

ステータスコード	メッセージ	説明
412	Precondition Failed	ストレージシステムのマイクロコードのバージョンは、この操作をサポートしていません。

コード例

```
curl -v -H "Accept:application/json" -H "Content-Type:application/json" -H "Authorization:Session d7b673af189048468c5af9bcf3b6bb6f" -X PATCH --data-binary @./InputParameters.json https://192.0.2.100/ConfigurationManager/v1/objects/date-times/instance
```

関連参照

- [1.10 HTTP ステータスコード](#)
- [15.2 ストレージシステムのシステム日時を取得する](#)

- 15.3 ストレージシステムで使用できるタイムゾーンの一覧を取得する

15.5 初期設定に必要なファイルをアップロードする

ストレージシステムの初期設定を行うために必要なファイルを、REST API クライアントからストレージシステムにアップロードします。この API のリクエストヘッダには、Content-Type に multipart/form-data を指定してください。

ストレージシステムと Syslog サーバ間で SSL 通信を行う場合、この API を実行して、SSL 通信で使用する証明書ファイルをストレージシステムにあらかじめアップロードしておきます。そのあと、監査ログの転送先を設定する API を実行すると、アップロードした証明書ファイルを通信時に使用するようストレージシステムに設定されます。



重要

- 1 回のリクエストで 1 ファイルだけアップロードできます。
- すでに同じ fileType 属性のファイルがアップロードされている場合は、あとからアップロードしたファイルで上書きされます。

実行権限

監査ログ管理者 (参照・編集)

リクエストヘッダ

この API では、リクエストボディを multipart/form-data 形式で送信します。リクエストヘッダの Content-Type には multipart/form-data を指定してください。

リクエストライン

```
POST <ベース URL >/v1/objects/actions/file-upload/invoke
```

リクエストメッセージ

オブジェクト ID

なし。

クエリパラメータ

なし。

ボディ

属性	型	説明
fileType	string	<p>(必須) アップロードするファイルの種類 指定できる値を次に示します。</p> <ul style="list-style-type: none"> • AuditSyslogPrimaryClientCertFile: 監査ログ転送先 syslog サーバのクライアント証明書ファイル (プライマリサーバ用) • AuditSyslogPrimaryRootCertFile: 監査ログ転送先 syslog サーバのルート証明書ファイル (プライマリサーバ用) • AuditSyslogSecondaryClientCertFile: 監査ログ転送先 syslog サーバのクライアント証明書ファイル (セカンダリサーバ用)

属性	型	説明
		<ul style="list-style-type: none"> AuditSyslogSecondaryRootCertFile: 監査ログ転送先 syslog サーバのルート証明書ファイル (セカンダリサーバ用)
file	file	(必須) アップロードするファイル 使用できる文字列は次のとおりです。 <ul style="list-style-type: none"> 半角スペース 半角英数字 次の記号 ! " # \$ % & ' () * + , - . : ; < = > ? @ [¥] ^ _ ` { } ~

レスポンスメッセージ

ボディ

なし。

ステータスコード

この操作のリクエストに対するステータスコードについては、HTTP ステータスコードの説明を参照してください。

HTTP ステータスコード 502 が返る場合、ファイルが正しく指定されていることを確認してから、再度実行してください。

コード例

```
curl -v -H "Accept:application/json" -H "Content-Type: multipart/form-data" -H "Authorization:Session d7b673af189048468c5af9bcf3b66b6f" -H "Expect:" -X POST -F "file=@C:\certfile.crt" -F "fileType=AuditSyslogPrimaryClientCertFile" https://192.0.2.100/ConfigurationManager/v1/objects/actions/file-upload/invoke
```

Content-Type が multipart/form-data のリクエストを実行すると、クライアントソフトウェアの仕様によっては、自動的に Expect: 100-continue がヘッダに付与されることがあります。ストレージシステムが VSP E シリーズ、VSP G150、G350、G370、G700、G900、VSP F350、F370、F700、F900 の場合、Web サーバの仕様によってはこのヘッダを受け付けず、417 エラーでリクエストが失敗することがあります。このコード例では、このエラーを回避するために、自動的に付与されるヘッダを上書きするように Expect ヘッダを指定しています。

関連参照

- [1.10 HTTP ステータスコード](#)

15.6 監査ログの転送先情報を取得する

ストレージシステムに設定された、監査ログの syslog サーバへの転送設定の情報を取得します。

実行権限

監査ログ管理者 (参照)

リクエストライン

```
GET <ベース URL >/v1/objects/auditlog-syslog-servers/instance
```

リクエストメッセージ

オブジェクト ID

instance を指定します。

instance は、単一のインスタンスしか持たないオブジェクトの場合に、オブジェクト ID として指定する固定の値です。

クエリパラメータ

なし。

ボディ

なし。

レスポンスメッセージ

ボディ

```
{
  "transferProtocol": "TLS",
  "locationName": "886000123456",
  "retries": true,
  "retryInterval": 30,
  "isDetailed": true,
  "primarySyslogServer": {
    "isEnabled": true,
    "ipAddress": "192.0.1.100",
    "port": 12345
  },
  "secondarySyslogServer": {
    "isEnabled": true,
    "ipAddress": "192.0.1.200",
    "port": 12345
  }
}
```

属性	型	説明
transferProtocol	string	監査ログを Syslog サーバへ転送する際に使用するプロトコル • TLS : TLS1.2/RFC5424 • UDP : UDP/RFC3164 監査ログの転送先が未設定の場合、ストレージシステムが VSP 5000 シリーズのときは undefined が、VSP E シリーズ、VSP G150、G350、G370、G700、G900、VSP F350、F370、F700、F900 の場合のときは UDP が出力されます。
locationName	string	監査ログ情報の転送元のストレージシステムを識別する名称
retries	boolean	Syslog サーバとの通信に失敗した場合、リトライするかどうか transferProtocol 属性が TLS の場合に表示されます。 • true : リトライする • false : リトライしない
retryInterval	int	Syslog サーバとの通信に失敗した場合のリトライ間隔 (秒)

属性	型	説明
		retries 属性が true の場合に表示されます。
isDetailed	boolean	監査ログの詳細情報を Syslog サーバに転送するかどうか <ul style="list-style-type: none"> • true : 詳細情報を転送する • false : 詳細情報を転送しない
primarySyslogServer	object	プライマリ側の Syslog サーバの設定 プライマリ側の Syslog サーバについて、次の情報が表示されます。 <ul style="list-style-type: none"> • isEnabled (boolean) Syslog サーバに監査ログを転送するかどうか <ul style="list-style-type: none"> • true : 監査ログを転送する • false : 監査ログを転送しない • ipAddress (string) IP アドレスまたはホスト名 isEnabled 属性が true の場合に表示されます。 • port (int) ポート番号 isEnabled 属性が true の場合に表示されます。
secondarySyslogServer	object	セカンダリ側の syslog サーバの設定 セカンダリ側の Syslog サーバについて、次の情報が表示されます。 <ul style="list-style-type: none"> • isEnabled (boolean) Syslog サーバに監査ログを転送するかどうか <ul style="list-style-type: none"> • true : 監査ログを転送する • false : 監査ログを転送しない • ipAddress (string) IP アドレスまたはホスト名 isEnabled 属性が true の場合に表示されます。 • port (int) ポート番号 isEnabled 属性が true の場合に表示されます。

ステータスコード

この操作のリクエストに対するステータスコードについては、HTTP ステータスコードの説明を参照してください。

コード例

```
curl -v -H "Accept:application/json" -H "Content-Type:application/json" -H "Authorization:Session d7b673af189048468c5af9bcf3b6bb6f" -X GET https://192.0.2.100/ConfigurationManager/v1/objects/auditlog-syslog-servers/instance
```

関連参照

- [1.10 HTTP ステータスコード](#)

15.7 監査ログの転送先を設定する

ストレージシステムの監査ログを Syslog サーバへ転送するよう設定します。この API は、プロトコルに https を指定して実行してください。



メモ

- ストレージシステムと Syslog サーバ間で SSL 通信をする場合は、事前に必要な証明書ファイルをストレージシステムにアップロードしてから転送先を設定してください。
- REST API を実行するユーザが、対象ストレージシステムのリソースを REST API でロックしている場合、この API は実行できません。その場合は、ロックを解除してから実行してください。
- VSP 5000 シリーズに対して監査ログの転送先を設定する場合、リトライ回数は 1 回、タイムアウト時間は 120 秒に設定されます。

実行権限

監査ログ管理者（参照・編集）

リクエストライン

PATCH <ベース URL >/v1/objects/auditlog-syslog-servers/instance

リクエストメッセージ

オブジェクト ID

instance を指定します。

instance は、単一のインスタンスしか持たないオブジェクトの場合に、オブジェクト ID として指定する固定の値です。

クエリパラメータ

なし。

ボディ

```
{
  "transferProtocol": "TLS",
  "locationName": "886000123456",
  "retries": true,
  "retryInterval": 30,
  "isDetailed": true,
  "primarySyslogServer": {
    "isEnabled": true,
    "ipAddress": "192.0.1.100",
    "port": 12345,
    "clientCertFileName": "primaryClientCert.crt",
    "clientCertFilePassword": "123456",
    "rootCertFileName": "primaryRootCert.crt"
  },
  "secondarySyslogServer": {
    "isEnabled": true,
    "ipAddress": "192.0.1.200",
    "port": 12345,
    "clientCertFileName": "secondaryClientCert.crt",
    "clientCertFilePassword": "123456",
    "rootCertFileName": "secondaryRootCert.crt"
  }
}
```

属性	型	説明
transferProtocol	string	(必須) 監査ログを Syslog サーバへ転送する際に使用するプロトコル 次に示す値を指定します。 • TLS : TLS1.2/RFC5424

属性	型	説明
		<ul style="list-style-type: none"> UDP: UDP/RFC3164
locationName	string	<p>(必須) 監査ログ情報の転送元のストレージシステムを識別する名称 1~32文字の文字列を指定します。使用できる文字は次のとおりです。</p> <ul style="list-style-type: none"> 半角英数字 次の記号 ! " # \$ % & ' () * + - . / : ; < = > ? @ [¥] ^ _ ` { } ~
retries	boolean	<p>(任意) Syslog サーバとの通信に失敗した場合、リトライするかどうか transferProtocol 属性が TLS の場合に、次に示す値を指定します。</p> <ul style="list-style-type: none"> true: リトライする false: リトライしない <p>省略した場合、true が指定されたと見なされます。</p>
retryInterval	int	<p>(任意) Syslog サーバとの通信に失敗した場合のリトライ間隔 (秒) retries 属性が true の場合に、1~60 の値を指定します。省略した場合、1 が指定されたと見なされます。</p>
isDetailed	boolean	<p>(任意) 監査ログの詳細情報を Syslog サーバに転送するかどうか 次に示す値を指定します。</p> <ul style="list-style-type: none"> true: 詳細情報を転送する false: 詳細情報を転送しない <p>省略した場合、true が指定されたと見なされます。</p>
primarySyslogServer	object	<p>(必須) プライマリ側の Syslog サーバの設定 プライマリ側の Syslog サーバについて、次の属性を指定します。</p> <ul style="list-style-type: none"> isEnabled (boolean) (必須) Syslog サーバに監査ログを転送するかどうか <ul style="list-style-type: none"> true: 監査ログを転送する false: 監査ログを転送しない ipAddress (string) (任意) IP アドレスまたはホスト名 isEnabled 属性が true の場合、必ず指定します。IPv4、IPv6 の IP アドレス、またはホスト名の形式で指定できます。 1~255 文字で指定します。 ホスト名に使用できる文字は次のとおりです。 <ul style="list-style-type: none"> 半角英数字 次の記号 ! \$ % - . @ _ ` ~ port (int) (任意) ポート番号 isEnabled 属性が true の場合、必ず指定します。 clientCertFileName (string) (任意) クライアント証明書ファイル名 isEnabled 属性が true で、かつ transferProtocol 属性が TLS の場合、必ず指定します。この属性を指定すると、ストレージシステムにアップロードされた証明書ファイルを使用するよう設定されます(証明書ファイル名とこの属性に指定したファイル名との整合性はチェックされません)。空文字を指定した場

属性	型	説明
		<p>合は、ストレージシステムに設定済みの証明書ファイルが使用されます。</p> <ul style="list-style-type: none"> • clientCertFilePassword (string) (任意) クライアント証明書のパスワード <code>isEnabled</code> 属性が <code>true</code> で、かつ <code>transferProtocol</code> 属性が TLS の場合、必ず指定します。 • rootCertFileName (string) (任意) ルート証明書用ファイル名 <code>isEnabled</code> 属性が <code>true</code> で、かつ <code>transferProtocol</code> 属性が TLS の場合、必ず指定します。この属性を指定すると、ストレージシステムにアップロードされた証明書ファイルを使用するよう設定されます(証明書ファイル名とこの属性に指定したファイル名との整合性はチェックされません)。空文字を指定した場合は、ストレージシステムに設定済みの証明書ファイルが使用されます。
secondarySyslogServer	object	<p>(必須) セカンダリ側の Syslog サーバの設定 セカンダリ側の Syslog サーバについて、次の属性を指定します。</p> <ul style="list-style-type: none"> • isEnabled (boolean) (必須) Syslog サーバに監査ログを転送するかどうか <ul style="list-style-type: none"> • <code>true</code> : 監査ログを転送する • <code>false</code> : 監査ログを転送しない • ipAddress (string) (任意) IP アドレスまたはホスト名 <code>isEnabled</code> 属性が <code>true</code> の場合、必ず指定します。IPv4、IPv6 の IP アドレス、またはホスト名の形式で指定できます。1~255 文字で指定します。 ホスト名に使用できる文字は次のとおりです。 <ul style="list-style-type: none"> • 半角英数字 • 次の記号 ! \$ % - . @ _ ` ~ • port (int) (任意) ポート番号 <code>isEnabled</code> 属性が <code>true</code> の場合、必ず指定します。 • clientCertFileName (string) (任意) クライアント証明書ファイル名 <code>isEnabled</code> 属性が <code>true</code> で、かつ <code>transferProtocol</code> 属性が TLS の場合、必ず指定します。この属性を指定すると、ストレージシステムにアップロードされた証明書ファイルを使用するよう設定されます(証明書ファイル名とこの属性に指定したファイル名との整合性はチェックされません)。空文字を指定した場合は、ストレージシステムに設定済みの証明書ファイルが使用されます。 • clientCertFilePassword (string) <code>isEnabled</code> 属性が <code>true</code> で、かつ <code>transferProtocol</code> 属性が TLS の場合、必ず指定します。 • rootCertFileName (string) (任意) ルート証明書用ファイル名 <code>isEnabled</code> 属性が <code>true</code> で、かつ <code>transferProtocol</code> 属性が TLS の場合、必ず指定します。この属性を指定すると、ストレージシステムにアップロードされた証明書ファイルを使用する

属性	型	説明
		よう設定されます(証明書ファイル名とこの属性に指定したファイル名との整合性はチェックされません)。空文字を指定した場合は、ストレージシステムに設定済みの証明書ファイルが使用されます。

レスポンスメッセージ

ボディ

ジョブオブジェクトを返します。affectedResources 以外の属性については、ジョブオブジェクトの説明を参照してください。

属性	説明
affectedResources	ストレージシステムに設定した監査ログの転送先情報の URL

ステータスコード

この操作のリクエストに対するステータスコードについては、HTTP ステータスコードの説明を参照してください。

コード例

```
curl -v -H "Accept:application/json" -H "Content-Type:application/json" -H "Authorization:Session d7b673af189048468c5af9bcf3bbbb6f" -X PATCH --data-binary @./InputParameters.json https://192.0.2.100/ConfigurationManager/v1/objects/auditlog-syslog-servers/instance
```

関連参照

- [1.10 HTTP ステータスコード](#)
- [1.16 ジョブオブジェクト](#)
- [15.6 監査ログの転送先情報を取得する](#)

15.8 監査ログの転送先にテストメッセージを送信する

監査ログの転送先設定が正しく行われたかどうかを確認するために、Syslog サーバにテストメッセージを送信します。



メモ

REST API を実行するユーザーが、対象ストレージシステムのリソースを REST API でロックしている場合、この API は実行できません。その場合は、ロックを解除してから実行してください。

実行権限

監査ログ管理者 (参照・編集)

リクエストライン

```
POST <ベース URL > /v1/objects/auditlog-syslog-servers/instance/actions/send-test/invoke
```

リクエストメッセージ

オブジェクト ID

`instance` を指定します。

`instance` は、単一のインスタンスしか持たないオブジェクトの場合に、オブジェクト ID として指定する固定の値です。

クエリパラメータ

なし。

ボディ

なし。

レスポンスメッセージ

ボディ

ジョブオブジェクトを返します。ジョブオブジェクトのスキーマについては、ジョブオブジェクトの説明を参照してください。

Action テンプレート

なし。

ステータスコード

この操作のリクエストに対するステータスコードについては、HTTP ステータスコードの説明を参照してください。

コード例

```
curl -v -H "Accept:application/json" -H "Content-Type:application/json" -H "Authorization:Session d7b673af189048468c5af9bcf3bbbb6f" -X POST https://192.0.2.100/ConfigurationManager/v1/objects/auditlog-syslog-servers/instance/actions/send-test/invoke -d ""
```

関連参照

- [1.10 HTTP ステータスコード](#)
- [1.16 ジョブオブジェクト](#)

15.9 SNMP の設定情報を取得する

ストレージシステムの SNMP の設定情報を取得します。

実行権限

ストレージ管理者 (参照)

リクエストライン

```
GET <ベース URL >/v1/objects/snmp-settings/instance
```

リクエストメッセージ

オブジェクト ID

instance を指定します。

instance は、単一のインスタンスしか持たないオブジェクトの場合に、オブジェクト ID として指定する固定の値です。

クエリパラメータ

なし。

ボディ

なし。

レスポンスメッセージ

ボディ

SNMP のバージョンが SNMP v1 の場合の出力例を次に示します。

```
{
  "isSNMPAgentEnabled": true,
  "snmpVersion": "v1",
  "sendingTrapSetting": {
    "snmpv1v2cSettings": [
      {
        "community": "MyRestSNMPCommunity1",
        "sendTrapTo": [
          "192.0.2.100",
          "192.0.2.200"
        ]
      }
    ]
  },
  "requestAuthenticationSetting": {
    "snmpv1v2cSettings": [
      {
        "community": "MyRestSNMPCommunity2",
        "requestsPermitted": [
          "192.0.3.100"
        ]
      }
    ]
  },
  "systemGroupInformation": {
    "storageSystemName": "VSP_G700",
    "contact": "confmanager.@example.com",
    "location": "Data Center 1F"
  },
  "snmpEngineID": "0x80000074046361336663353061"
}
```

SNMP のバージョンが SNMP v3 の場合の出力例を次に示します。

```
{
  "isSNMPAgentEnabled": true,
  "snmpVersion": "v3",
  "sendingTrapSetting": {
    "snmpv3Settings": [
      {
        "userName": "MyRestSNMPUser1",
        "sendTrapTo": "192.0.2.100",
        "authentication": {
          "protocol": "SHA",
          "password": "",
          "encryption": {
            "protocol": "AES",

```

```

        "key": ""
    }
}
},
{
    "userName": "MyRestSNMPUser2",
    "sendTrapTo": "192.0.2.200"
}
]
},
"requestAuthenticationSetting": {
    "snmpv3Settings": [
        {
            "userName": "MyRestSNMPUser3",
            "authentication": {
                "protocol": "MD5",
                "password": "",
                "encryption": {
                    "protocol": "DES",
                    "key": ""
                }
            }
        }
    ]
},
"systemGroupInformation": {
    "storageSystemName": "VSP_G700",
    "contact": "confmanager.@example.com",
    "location": "Data Center 1F"
},
"snmpEngineID": "0x80000074046361336663353061"
}

```

属性	型	説明
isSNMPAgentEnabled	boolean	SNMP エージェントが有効かどうか <ul style="list-style-type: none"> • true: 有効 • false: 無効 この属性が true の場合、障害情報 (SIM) を SNMP トラップで通知します。また、SNMP オペレーションのリクエスト (GET REQUEST、GETNEXT REQUEST、および GETBULK REQUEST) を受け付けます。
snmpVersion	string	SNMP のバージョン 使用している SNMP のバージョンが出力されます。 <ul style="list-style-type: none"> • v1: SNMP v1 • v2c: SNMP v2c • v3: SNMP v3 設定されていない場合は Unestablished が出力されます。
sendingTrapSetting	object	SNMP トラップの送信先 <ul style="list-style-type: none"> • snmpv1v2cSettings (object[]) SNMP トラップの送信先の設定の配列 SNMP v1 または SNMP v2c の場合の設定がされているときに出力されます。 <ul style="list-style-type: none"> ◦ community (string) SNMP トラップの報告に使用するコミュニティ名 ◦ sendTrapTo (string[]) SNMP トラップの送信先の IP アドレスの配列 IPv4 または IPv6 形式で出力されます。 • snmpv3Settings (object[])

属性	型	説明
		<p>SNMP トラップの送信先の設定の配列 SNMP v3 の場合の設定がされているときに出力されます。</p> <ul style="list-style-type: none"> • <code>userName</code> (string) SNMP トラップの報告に使用するユーザ名 • <code>sendTrapTo</code> (string) SNMP トラップの送信先の IP アドレス IPv4 または IPv6 形式で出力されます。 • <code>authentication</code> (object) 認証情報 パスワードによる認証が有効な場合に出力されます。 出力される属性については、<code>authentication</code> 属性に 出力される属性の表を参照してください。
<code>requestAuthenticationSetting</code>	object	<p>リクエスト許可の設定 SNMP オペレーションのリクエスト (GET REQUEST、 GETNEXT REQUEST、および GETBULK REQUEST) 許可 の設定が出力されます。</p> <ul style="list-style-type: none"> • <code>snmpv1v2cSettings</code> (object[]) リクエスト許可の設定の配列 SNMP v1 または SNMP v2c の場合の設定がされていると きに出力されます。 • <code>community</code> (string) リクエストを受け付けるコミュニティ名 • <code>requestsPermitted</code> (string[]) リクエストを受け付ける SNMP マネージャの IP アド レスの配列 IPv4 または IPv6 形式で出力されます。空の配列の場 合は、すべての SNMP マネージャのリクエストを受け 付けます。 • <code>snmpv3Settings</code> (object[]) リクエスト許可の設定の配列 SNMP v3 の場合の設定がされているときに出力されます。 • <code>userName</code> (string) リクエストを受け付けるユーザ名 • <code>authentication</code> (object) 認証情報 パスワードによる認証が有効な場合に出力されます。 出力される属性については、<code>authentication</code> 属性に 出力される属性の表を参照してください。
<code>systemGroupInformation</code>	object	<p>システムグループ情報</p> <ul style="list-style-type: none"> • <code>storageSystemName</code> (string) ストレージシステム名 • <code>contact</code> (string) 管理者名または連絡先 • <code>location</code> (string) ストレージシステムの設置場所
<code>snmpEngineID</code>	string	SNMP エンジン識別する ID

`authentication` 属性に出力される属性を次の表に示します。

属性	型	説明
protocol	string	認証方式 次に示す値が出力されます。 <ul style="list-style-type: none"> SHA MD5
password	string	パスワード 設定の有無に関係なく、空文字が出力されます。
encryption	object	暗号化情報 暗号化が有効の場合に出力されます。 <ul style="list-style-type: none"> protocol (string) 暗号化方式 次に示す値が出力されます。 <ul style="list-style-type: none"> AES DES key (string) 暗号鍵 設定の有無に関係なく、空文字が出力されます。

ステータスコード

この操作のリクエストに対するステータスコードについては、[HTTP ステータスコードの説明](#)を参照してください。

コード例

```
curl -v -H "Accept:application/json" -H "Content-Type:application/json" -H "Authorization:Session d7b673af189048468c5af9bcf3bbbb6f" -X GET https://192.0.2.100/ConfigurationManager/v1/objects/snmp-settings/instance
```

関連参照

- [1.10 HTTP ステータスコード](#)

15.10 SNMP の障害通知の送信先を設定する

ストレージシステムの障害情報 (SIM) を SNMP で通知するための設定をします。この API は、プロトコルに https を指定して実行してください。

リクエストボディを作成する際の注意事項

この API を実行する前に、SNMP の設定情報を取得する API で現在の設定内容を取得してください。取得したレスポンスボディをこの API のリクエストボディとして使用します。取得した設定情報には、snmpVersion 属性で設定されている SNMP のバージョン以外の設定値が出力されることもあります。設定内容を変更したい属性の値だけを変更してください。

VSP 5000 シリーズの場合、この API は、snmpVersion 属性で指定した SNMP のバージョンに対応する設定値だけを更新します。例えば、snmpVersion 属性に v1 を指定した場合、sendingTrapSetting 属性の配下に指定した項目のうち、SNMP のバージョンが SNMP v1 に対応した項目の値だけが更新されます。詳細は、リクエストボディの属性の説明を確認してください。

VSP E シリーズ、VSP G150、G350、G370、G700、G900、VSP F350、F370、F700、F900 の場合、この API は、snmpVersion 属性で指定した SNMP のバージョン以外の設定値も含めて、すべての設定値を上書き更新します。取得したレスポンスボディの情報を削除すると、その設定内容が削除されます。



メモ

- password 属性と key 属性の値は、取得したレスポンスボディに空文字が出力されます。設定内容を変更する場合だけ値を指定します。
- snmpEngineID 属性は、設定を変更できません。値を指定しても無視されます。
- REST API を実行するユーザが、対象ストレージシステムのリソースを REST API でロックしている場合、この API は実行できません。その場合は、ロックを解除してから実行してください。

実行権限

ストレージ管理者（初期設定）

リクエストライン

```
PATCH <ベース URL >/v1/objects/snmp-settings/instance
```

リクエストメッセージ

オブジェクト ID

instance を指定します。

instance は、単一のインスタンスしか持たないオブジェクトの場合に、オブジェクト ID として指定する固定の値です。

クエリパラメータ

なし。

ボディ

SNMP のバージョンが SNMP v1 の場合のコード例を次に示します。

```
{
  "isSNMPAgentEnabled": true,
  "snmpVersion": "v1",
  "sendingTrapSetting": {
    "snmpv1v2cSettings": [
      {
        "community": "MyRestSNMPCommunity1",
        "sendTrapTo": [
          "192.0.2.100",
          "192.0.2.200"
        ]
      }
    ]
  },
  "requestAuthenticationSetting": {
    "snmpv1v2cSettings": [
      {
        "community": "MyRestSNMPCommunity2",
        "requestsPermitted": [
          "192.0.3.100"
        ]
      }
    ]
  },
  "systemGroupInformation": {
    "storageSystemName": "VSP_G700",
```

```

    "contact": "confmanager@example.com",
    "location": "Data Center 1F"
  }
}

```

SNMP のバージョンが SNMP v3 の場合のコード例を次に示します。

```

{
  "isSNMPAgentEnabled": true,
  "snmpVersion": "v3",
  "sendingTrapSetting": {
    "snmpv3Settings": [
      {
        "userName": "MyRestSNMPUser1",
        "sendTrapTo": "192.0.2.100",
        "authentication": {
          "protocol": "SHA",
          "password": "TopSecretForMySNMP1",
          "encryption": {
            "protocol": "AES",
            "key": "KeyForMySNMP1"
          }
        }
      },
      {
        "userName": "MyRestSNMPUser2",
        "sendTrapTo": "192.0.2.200"
      }
    ]
  },
  "requestAuthenticationSetting": {
    "snmpv3Settings": [
      {
        "userName": "MyRestSNMPUser3",
        "authentication": {
          "protocol": "MD5",
          "password": "",
          "encryption": {
            "protocol": "DES",
            "key": ""
          }
        }
      }
    ]
  },
  "systemGroupInformation": {
    "storageSystemName": "VSP_G700",
    "contact": "confmanager@example.com",
    "location": "Data Center 1F"
  }
}

```

属性	型	説明
isSNMPAgentEnabled	boolean	(必須) SNMP エージェントを有効にするかどうか <ul style="list-style-type: none"> • true: 有効 • false: 無効 この属性を true にすると、障害情報 (SIM) を SNMP トラップで通知します。また、SNMP オペレーションのリクエスト (GET REQUEST、GETNEXT REQUEST、および GETBULK REQUEST) を受け付けます。
snmpVersion	string	(必須) SNMP のバージョン 使用する SNMP のバージョンを指定します。指定できる値は次のとおりです。 <ul style="list-style-type: none"> • v1: SNMP v1

属性	型	説明
		<ul style="list-style-type: none"> v2c : SNMP v2c v3 : SNMP v3
sendingTrapSetting	object	<p>(任意) SNMP トラップの送信先 SNMP のバージョンによって指定できる属性が異なります。</p> <ul style="list-style-type: none"> snmpv1v2cSettings (object[]) (任意) SNMP トラップの送信先の設定の配列 (SNMP v1 または SNMP v2c の場合) 32 個まで指定できます。複数指定する場合、community 属性は一意となるように指定してください。 snmpv1v2cSettings 属性を指定する場合、community 属性と sendTrapTo 属性の両方を必ず指定してください。 <ul style="list-style-type: none"> community (string) SNMP トラップの報告に使用するコミュニティ名※ 1~180 文字の文字列を指定します。 sendTrapTo (string[]) SNMP トラップの送信先の IP アドレスの配列 IPv4 または IPv6 形式で指定します。32 個まで指定できます。 snmpv3Settings (object[]) (任意) SNMP トラップの送信先の設定の配列 (SNMP v3 の場合) 8 個まで指定できます。複数指定する場合、sendTrapTo 属性は一意となるように指定してください。 snmpv3Settings 属性を指定する場合、userName 属性と sendTrapTo 属性を必ず指定してください。 <ul style="list-style-type: none"> userName (string) SNMP トラップの報告に使用するユーザ名※ 1~32 文字の文字列を指定します。 sendTrapTo (string) SNMP トラップの送信先の IP アドレス IPv4 または IPv6 形式で指定します。 authentication (object) (任意) 認証情報 パスワードによる認証を有効にする場合に指定します。 指定できる属性については、authentication 属性に 指定できる属性の表を参照してください。
requestAuthenticationSetting	object	<p>(任意) リクエスト許可の設定 SNMP オペレーションのリクエスト (GET REQUEST、GETNEXT REQUEST、および GETBULK REQUEST) 許可の設定をします。SNMP のバージョンによって指定できる属性が異なります。</p> <ul style="list-style-type: none"> snmpv1v2cSettings (object[]) (任意) リクエスト許可の設定の配列 (SNMP v1 または SNMP v2c の場合) 32 個まで指定できます。複数指定する場合、community 属性は一意となるように指定してください。 snmpv1v2cSettings 属性を指定する場合、community 属性と requestsPermitted 属性の両方を必ず指定してください。 <ul style="list-style-type: none"> community (string)

属性	型	説明
		<p>リクエストを受け付けるコミュニティ名※ 1~180 文字の文字列を指定します。</p> <ul style="list-style-type: none"> • requestsPermitted (string[]) リクエストを受け付ける SNMP マネージャの IP アドレスの配列 IPv4 または IPv6 形式で指定します。32 個まで指定できます。空の配列を指定した場合は、すべての SNMP マネージャのリクエストを受け付けます。 • snmpv3Settings (object[]) (任意) リクエスト許可の設定の配列 (SNMP v3 の場合) 8 個まで指定できます。複数指定する場合、userName 属性は一意となるように指定してください。snmpv3Settings 属性を指定する場合、userName 属性を必ず指定してください。 • userName (string) リクエストを受け付けるユーザ名※ 1~32 文字の文字列を指定します。大文字小文字を区別します。 • authentication (object) (任意) 認証情報 パスワードによる認証を有効にする場合に指定します。指定できる属性については、authentication 属性に指定できる属性の表を参照してください。
systemGroupInformation	object	<p>(必須) システムグループ情報</p> <ul style="list-style-type: none"> • storageSystemName (string) (必須) ストレージシステム名※ SNMP エージェントの MIB の sysName として出力されます。1~180 文字の文字列を指定します。 • contact (string) (必須) 管理者名または連絡先※ SNMP エージェントの MIB の sysContact として出力されます。0~180 文字の文字列を指定します。 • location (string) (必須) ストレージシステムの設置場所※ SNMP エージェントの MIB の sysLocation として出力されます。0~180 文字の文字列を指定します。

authentication 属性に指定できる属性を次の表に示します。authentication 属性を指定する場合、protocol 属性と password 属性を必ず指定してください。

属性	型	説明
protocol	string	<p>認証方式 指定できる値は次のとおりです。</p> <ul style="list-style-type: none"> • SHA • MD5
password	string	<p>パスワード※ VSP 5000 シリーズの場合、8~180 文字の文字列を指定します。 VSP E シリーズ、VSP G150、G350、G370、G700、G900、VSP F350、F370、F700、F900 の場合、8~64 文字の文字列を指定します。 パスワードを変更しない場合は、空文字を指定してください。</p>

属性	型	説明
encryption	object	<p>(任意) 暗号化情報 暗号化を有効にする場合に指定します。この属性を指定する場合、protocol 属性と key 属性を必ず指定してください。</p> <ul style="list-style-type: none"> protocol (string) 暗号化方式 指定できる値は次のとおりです。 <ul style="list-style-type: none"> AES DES key (string) 暗号鍵※ VSP 5000 シリーズの場合、8~180 文字の文字列を指定します。 VSP E シリーズ、VSP G150、G350、G370、G700、G900、VSP F350、F370、F700、F900 の場合、8~64 文字の文字列を指定します。 パスワードを変更しない場合は、空文字を指定してください。

注※ 使用できる文字は次のとおりです。

- 半角英数字
- 半角記号
! # \$ % ' () + - . = @ [] _ ` { } ~
VSP 5000 シリーズの場合、community 属性には、次の半角記号を使用できます。
! # \$ () + - . = @ [] _ ` { } ~
- 半角スペース (先頭または末尾を除く)

レスポンスメッセージ

ボディ

ジョブオブジェクトを返します。affectedResources 以外の属性については、ジョブオブジェクトの説明を参照してください。

属性	説明
affectedResources	SNMP の設定情報を取得する URL

ステータスコード

この操作のリクエストに対するステータスコードについては、HTTP ステータスコードの説明を参照してください。

コード例

```
curl -v -H "Accept:application/json" -H "Content-Type:application/json" -H "Authorization:Session d7b673af189048468c5af9bcf3b6bb6f" -X PATCH --data-binary @./InputParameters.json https://192.0.2.100/ConfigurationManager/v1/objects/snmp-settings/instance
```

関連参照

- [1.10 HTTP ステータスコード](#)
- [1.16 ジョブオブジェクト](#)
- [15.9 SNMP の設定情報を取得する](#)

15.11 SNMP トラップのテスト送信をする

SNMP マネージャに障害情報 (SIM) を通知する SNMP トラップの設定が正しく行われたかどうかを確認するために、テスト送信を行います。



メモ

REST API を実行するユーザが、対象ストレージシステムのリソースを REST API でロックしている場合、この API は実行できません。その場合は、ロックを解除してから実行してください。

実行権限

ストレージ管理者 (初期設定)

リクエストライン

```
POST <ベース URL >/v1/objects/snmp-settings/instance/actions/send-trap-test/invoke
```

リクエストメッセージ

オブジェクト ID

instance を指定します。

instance は、単一のインスタンスしか持たないオブジェクトの場合に、オブジェクト ID として指定する固定の値です。

クエリパラメータ

なし。

ボディ

なし。

レスポンスメッセージ

ボディ

ジョブオブジェクトを返します。ジョブオブジェクトのスキーマについては、ジョブオブジェクトの説明を参照してください。

Action テンプレート

なし。

ステータスコード

この操作のリクエストに対するステータスコードについては、HTTP ステータスコードの説明を参照してください。

コード例

```
curl -v -H "Accept:application/json" -H "Content-Type:application/json" -H "Authorization:Session d7b673af189048468c5af9bcf3b6bb6f" -X POST https://192.0.2.100/ConfigurationManager/v1/objects/snmp-settings/instance/actions/send-trap-test/invoke -d ""
```

関連参照

- [1.10 HTTP ステータスコード](#)
- [1.16 ジョブオブジェクト](#)

15.12 障害通知メールの設定情報を取得する

ストレージシステムの障害情報 (SIM) をメールで通知するための設定情報を取得します。

実行権限

ストレージ管理者 (参照)

リクエストライン

```
GET <ベース URL >/v1/objects/alert-email-settings/instance
```

リクエストメッセージ

オブジェクト ID

`instance` を指定します。

`instance` は、単一のインスタンスしか持たないオブジェクトの場合に、オブジェクト ID として指定する固定の値です。

クエリパラメータ

なし。

ボディ

なし。

レスポンスメッセージ

ボディ

```
{
  "isEmailNotificationEnabled" : true,
  "mailServer" : {
    "serverName" : "server1",
    "smtpAuth" : {
      "isSmtphAuthEnabled" : false,
      "account" : "user1",
      "password" : "*****"
    }
  },
  "fromAddress" : "from@example.com",
  "replyToAddress" : "replyTo@example.com",
  "toAddresses" : [
    {
      "attribute" : "to",
      "address" : "to@example.com"
    }
  ],
  "description" : "description"
}
```

属性	型	説明
isEmailNotificationEnabled	boolean	障害通知メールの通知が有効かどうか <ul style="list-style-type: none"> • true : 有効 • false : 無効
mailServer	object	メール送信サーバの設定 障害通知メールのメール送信サーバについて、メール送信サーバの IP アドレスまたはホスト名と、SMTP 認証の設定の情報が出力されます。 <ul style="list-style-type: none"> • serverName (string) メール送信サーバの IP アドレスまたはホスト名 • smtpAuth (object) メール送信サーバの SMTP 認証の設定 <ul style="list-style-type: none"> • isSmtpAuthEnabled (boolean) SMTP 認証が有効かどうか <ul style="list-style-type: none"> • true : 有効 • false : 無効 • account (string) SMTP 認証のアカウント (ユーザ名) • password (string) SMTP 認証のパスワード 設定されている場合、**** (4 桁のアスタリスク) が出力されます。 設定されていない場合、空文字が出力されます。
fromAddress	string	障害通知メールの送信元 (from:) アドレス
replyToAddress	string	障害通知メールの返信先 (reply-to:) アドレス
toAddresses	object[]	障害通知メールの送信先アドレスの配列 障害通知メールの送信先アドレスが設定されている場合、次の情報が出力されます。 <ul style="list-style-type: none"> • attribute (string) 障害通知メールの送信先アドレスの属性 to、cc または bcc が出力されます。 • address (string) 障害通知メールの送信先アドレス
description	string	障害通知メールの本文先頭に表示する内容 通知する付加情報として、障害通知メールの本文先頭に表示する内容が出力されます。

ステータスコード

この操作のリクエストに対するステータスコードについては、HTTP ステータスコードの説明を参照してください。

コード例

```
curl -v -H "Accept:application/json" -H "Content-Type:application/json" -H "Authorization:Session d7b673af189048468c5af9bcf3b6bb6f" -X GET https://192.0.2.100/ConfigurationManager/v1/objects/alert-email-settings/instance
```

15.13 障害通知メールの設定をする

ストレージシステムの障害情報（SIM）をメールで通知するための設定をします。メール送信サーバ、メール本文の付加情報のほか、送信先アドレスを一括で設定できます。



メモ

REST API を実行するユーザが、対象ストレージシステムのリソースを REST API でロックしている場合、この API は実行できません。その場合は、ロックを解除してから実行してください。

実行権限

ストレージ管理者（初期設定）

リクエストライン

```
PATCH <ベース URL >/v1/objects/alert-email-settings/instance
```

リクエストメッセージ

オブジェクト ID

instance を指定します。

instance は、単一のインスタンスしか持たないオブジェクトの場合に、オブジェクト ID として指定する固定の値です。

クエリパラメータ

なし。

ボディ

```
{
  "isEmailNotificationEnabled": true,
  "mailServer": {
    "serverName": "server1",
    "smtpAuth": {
      "account": "user1",
      "password": "userPass"
    }
  },
  "fromAddress": "from@example.com",
  "replyToAddress": "reply@example.com",
  "toAddresses": [
    {
      "attribute": "to",
      "address": "to@example.com"
    },
    {
      "attribute": "cc",
      "address": "cc@example.com"
    },
    {
      "attribute": "bcc",
      "address": "bcc@example.com"
    }
  ],
  "description": "description"
}
```

属性	型	説明
isEmailNotificationEnabled	boolean	<p>(任意) 障害通知メールの送信を有効にするかどうか</p> <ul style="list-style-type: none"> • true : 有効にする • false : 無効にする <p>true を指定する場合は、送信元 (from:) アドレスと、送信先アドレスを1つ以上、必ず指定してください。</p>
mailServer	object	<p>(任意) メール送信サーバの設定</p> <ul style="list-style-type: none"> • serverName (string) (任意) メール送信サーバの IP アドレスまたはホスト名 障害通知メールの送信を有効にする場合は、必ず mailServer オブジェクト配下の serverName 属性を指定してください。 IPv4、IPv6 の IP アドレス、またはホスト名の形式で指定できます。 1~255 文字で指定します。 ホスト名に使用できる文字は次のとおりです。 <ul style="list-style-type: none"> • 半角英数字 • 半角記号 ! \$ % - . @ _ ` ~ 半角スペースは使用できません。 メール送信サーバの IP アドレスまたはホスト名を削除する場合は、isEmailNotificationEnabled 属性に false を指定して、この属性に空文字を指定します。 • smtpAuth (object) (任意) メール送信サーバの SMTP 認証の設定 <ul style="list-style-type: none"> • isSmtphAuthEnabled (boolean) (任意) SMTP 認証を使用するかどうか <ul style="list-style-type: none"> • true : 使用する • false : 使用しない • account (string) (任意) SMTP 認証のアカウント (ユーザ名) isSmtphAuthEnabled 属性に true を指定した場合、必ず指定します。 1~255 文字で指定します。 使用できる文字は次のとおりです。 <ul style="list-style-type: none"> • 半角英数字 • 半角記号 ! \$ % () - . @ _ ` ~ 半角スペースは使用できません。 SMTP 認証のアカウント (ユーザ名) を削除する場合は、isSmtphAuthEnabled 属性に false を指定して、この属性に空文字を指定してください。 • password (string) (任意) SMTP 認証のパスワード isSmtphAuthEnabled 属性に true を指定した場合、必ず指定します。 1~255 文字で指定します。 使用できる文字は次のとおりです。

属性	型	説明
		<ul style="list-style-type: none"> 半角英数字 半角記号 ! \$ % () - . @ _ ` ~ 半角スペースは使用できません。 SMTP 認証のパスワードを削除する場合は、 isSmtplibEnabled 属性に false を指定して、この属性に空文字を指定してください。
fromAddress	string	(任意) 障害通知メールの送信元 (from:) アドレス※ 1~255 文字で指定します。 障害通知メールの送信元 (from:) アドレスを削除する場合は、isEmailNotificationEnabled 属性に false を指定して、この属性に空文字を指定します。
replyToAddress	string	(任意) 障害通知メールの返信先 (reply-to:) アドレス※ 1~255 文字で指定します。 障害通知メールの返信先 (reply-to:) アドレスを削除する場合は、空文字を指定します。
toAddresses	object[]	(任意) 障害通知メールの送信先アドレスの配列 最大で 32 個の障害通知メールの送信先アドレスを指定できます。この属性を指定した場合、既存の障害通知メールの送信先アドレスをすべて上書きします。 <ul style="list-style-type: none"> attribute (string) 障害通知メールの送信先アドレスの属性 toAddresses 属性を指定する場合、必ず指定します。 <ul style="list-style-type: none"> to cc bcc address (string) 障害通知メールの送信先アドレス※ toAddresses 属性を指定する場合、必ず指定します。1~255 文字で指定します。 登録されている障害通知メールの送信先アドレスをすべて削除する場合は、isEmailNotificationEnabled 属性に false を指定して、この属性に空の配列を指定します。
description	string	(任意) 障害通知メールの本文先頭に表示する内容 通知する付加情報として、障害通知メールの本文先頭に出力する内容を、1~511 文字で指定します。 使用できる文字は次のとおりです。 <ul style="list-style-type: none"> 半角英数字 半角記号 ! " # \$ % & ' () * + , - . / : ; < = > ? @ [¥] ^ _ ` { } ~ 半角スペース 改行 改行は 2 文字としてカウントされます。 障害通知メールの本文先頭に表示する内容を削除する場合は、空文字を指定します。

注※ メールを送信元 (from:) アドレス、メールの返信先 (reply-to:) アドレス、またはメールの送信先アドレスで利用できる文字は次のとおりです。

- 半角英数字
 - 次の半角記号
! # \$ % & ' * + - . = ? @ ^ _ ` { | } ~
- 半角スペースは使用できません。

レスポンスメッセージ

ボディ

ジョブオブジェクトを返します。affectedResources 以外の属性については、ジョブオブジェクトの説明を参照してください。

属性	説明
affectedResources	障害通知メールの設定情報を取得する URL

ステータスコード

この操作のリクエストに対するステータスコードについては、HTTP ステータスコードの説明を参照してください。

コード例

```
curl -v -H "Accept:application/json" -H "Content-Type:application/json" -H "Authorization:Session d7b673af189048468c5af9bcf3b6bb6f" -X PATCH --data-binary @./InputParameters.json https://192.0.2.100/ConfigurationManager/v1/objects/alert-email-settings/instance
```

15.14 障害通知メールの送信先アドレスを追加する

ストレージシステムの障害情報 (SIM) をメールで通知するための障害通知メールの送信先アドレスを追加します。この API では、障害通知メールの送信先アドレスを 1 つずつ追加します。



メモ

REST API を実行するユーザが、対象ストレージシステムのリソースを REST API でロックしている場合、この API は実行できません。その場合は、ロックを解除してから実行してください。

実行権限

ストレージ管理者 (初期設定)

リクエストライン

```
POST <ベース URL >/v1/objects/alert-email-settings/instance/actions/add-recipient-address/invoke
```

リクエストメッセージ

オブジェクト ID

instance を指定します。

instance は、単一のインスタンスしか持たないオブジェクトの場合に、オブジェクト ID として指定する固定の値です。

クエリパラメータ

なし。

ボディ

```
{
  "parameters": {
    "attribute": "to",
    "address": "to@example.com"
  }
}
```

属性	型	説明
attribute	string	(必須) 追加する障害通知メールの送信先アドレスの属性 • to • cc • bcc
address	string	(必須) 追加する障害通知メールの送信先アドレス 1~255 文字で指定します。 使用できる文字は次のとおりです。 • 半角英数字 • 次の半角記号 ! # \$ % & ' * + - . = ? @ ^ _ ` { } ~ スペースは使用できません。

レスポンスメッセージ

ボディ

ジョブオブジェクトを返します。affectedResources 以外の属性については、ジョブオブジェクトの説明を参照してください。

属性	説明
affectedResources	障害通知メールの設定情報を取得する URL

Action テンプレート

なし。

ステータスコード

この操作のリクエストに対するステータスコードについては、HTTP ステータスコードの説明を参照してください。

コード例

```
curl -v -H "Accept:application/json" -H "Content-Type:application/json" -H "Authorization:Session d7b673af189048468c5af9bcf3bbbbb6f" -X POST --data-binary @./InputParameters.json https://192.0.2.100/
```

15.15 障害通知メールの送信先アドレスを削除する

ストレージシステムの障害情報（SIM）をメールで通知するための障害通知メールの送信先アドレスを削除します。この API では、1 つずつ送信先アドレスを削除します。



メモ

- 送信先アドレスをすべて削除する場合は、障害通知メールの送信の設定を無効にしてください。
- REST API を実行するユーザが、対象ストレージシステムのリソースを REST API でロックしている場合、この API は実行できません。その場合は、ロックを解除してから実行してください。

実行権限

ストレージ管理者（初期設定）

リクエストライン

POST <ベース URL >/v1/objects/alert-email-settings/instance/actions/remove-recipient-address/invoke

リクエストメッセージ

オブジェクト ID

instance を指定します。

instance は、単一のインスタンスしか持たないオブジェクトの場合に、オブジェクト ID として指定する固定の値です。

クエリパラメータ

なし。

ボディ

```
{
  "parameters": {
    "address" : "to@example.com"
  }
}
```

属性	型	説明
address	string	(必須) 削除する障害通知メールの送信先アドレス 1~255 文字で指定します。 使用できる文字は次のとおりです。 <ul style="list-style-type: none"> 半角英数字 次の半角記号 ! # \$ % & ' * + - . = ? @ ^ _ ` { } ~ スペースは使用できません。

レスポンスメッセージ

ボディ

ジョブオブジェクトを返します。affectedResources 以外の属性については、ジョブオブジェクトの説明を参照してください。

属性	説明
affectedResources	障害通知メールの設定情報を取得する URL

Action テンプレート

なし。

ステータスコード

この操作のリクエストに対するステータスコードについては、HTTP ステータスコードの説明を参照してください。

コード例

```
curl -v -H "Accept:application/json" -H "Content-Type:application/json" -H "Authorization:Session d7b673af189048468c5af9bcf3bbbbb6f" -X POST --data-binary @./InputParameters.json https://192.0.2.100/ConfigurationManager/v1/objects/alert-email-settings/instance/actions/remove-recipient-address/invoke
```

15.16 障害通知メールのテスト送信をする

ストレージシステムの障害情報 (SIM) をメールで通知する設定が正しく行われたかどうかを確認するために、テスト送信をします。



メモ

REST API を実行するユーザが、対象ストレージシステムのリソースを REST API でロックしている場合、この API は実行できません。その場合は、ロックを解除してから実行してください。

実行権限

ストレージ管理者 (初期設定)

リクエストライン

```
POST <ベース URL >/v1/objects/alert-email-settings/instance/actions/send-email-test/invoke
```

リクエストメッセージ

オブジェクト ID

instance を指定します。

instance は、単一のインスタンスしか持たないオブジェクトの場合に、オブジェクト ID として指定する固定の値です。

クエリパラメータ

なし。

ボディ
なし。

レスポンスメッセージ

ボディ
ジョブオブジェクトを返します。ジョブオブジェクトのスキーマについては、ジョブオブジェクトの説明を参照してください。この API は `affectedResources` を表示しません。メール送信が成功したかどうかは、指定した送信先メールアドレスで、テストメールが受信されていることを確認してください。

ステータスコード

この操作のリクエストに対するステータスコードの意味を次に示します。そのほかのステータスコードについては、HTTP ステータスコードの説明を参照してください。

ステータスコード	メッセージ	説明
412	Precondition Failed	障害通知メールの送信の設定が無効な場合、テストメールを送信できません。

コード例

```
curl -v -H "Accept:application/json" -H "Content-Type:application/json" -H "Authorization:Session d7b673af189048468c5af9bcf3b6bb6f" -X POST https://192.0.2.100/ConfigurationManager/v1/objects/alert-email-settings/instance/actions/send-email-test/invoke -d ""
```

15.17 ライセンス情報の一覧を取得する

プログラムプロダクトのライセンス情報の一覧を取得します。プログラムプロダクト名やプログラムプロダクトのインストール状態を指定して取得することもできます。



メモ

ライセンスを更新した直後に API を実行すると、ライセンスの更新が認識されずに、正常に動作しないことがあります。そのときは、しばらくしてから再度リクエストを実行してください。

実行権限

ストレージ管理者 (参照)

リクエストライン

```
GET <ベース URL >/v1/objects/licenses
```

リクエストメッセージ

オブジェクト ID
なし。

クエリパラメータ

パラメータ	型	フィルタ条件
programProductName	string	(任意) プログラムプロダクト名 status パラメータと同時に指定できません。
status	string	(任意) プログラムプロダクトのインストール状態 指定できる値は次のとおりです。 <ul style="list-style-type: none"> • Installed • Installed (Disabled) • Not Installed • Not Enough License • Grace Period • Expired programProductName パラメータと同時に指定できません。

ボディ

なし。

レスポンスメッセージ

ボディ

```
{
  "data": [
    {
      "licenseId": 32775,
      "programProductName": "Dynamic Provisioning",
      "status": "Installed",
      "keyType": "Permanent",
      "capacityLimitStatus": "Unlimited",
      "usedCapacityInGB": 24379
    },
    {
      "licenseId": 32835,
      "programProductName": "Dynamic Tiering",
      "status": "Installed",
      "keyType": "Permanent",
      "capacityLimitStatus": "Unlimited",
      "usedCapacityInGB": 14682
    },
    {
      "licenseId": 32880,
      "programProductName": "Thin Image",
      "status": "Installed",
      "keyType": "Permanent",
      "capacityLimitStatus": "Unlimited",
      "usedCapacityInGB": 940
    },
    {
      "licenseId": 32884,
      "programProductName": "global-active device",
      "status": "Installed",
      "keyType": "Permanent",
      "capacityLimitStatus": "Unlimited",
      "usedCapacityInGB": 161
    }
  ]
}
```

クエリパラメータを指定した場合の出力例を次に示します。

```
{
  "data": [
```

```

{
  "licenseId": 32775,
  "programProductName": "Dynamic Provisioning",
  "status": "Installed",
  "keyType": "Permanent",
  "capacityLimitStatus": "Unlimited",
  "usedCapacityInGB": 24379
}
]
}

```

取得できるライセンス情報を次に示します。ライセンス情報の詳細については、マニュアル『システム管理者ガイド』または『Hitachi Device Manager - Storage Navigator ユーザガイド』を参照してください。

属性	型	説明
licenseId	int	ライセンス ID
programProductName	string	プログラムプロダクト名
status	string	プログラムプロダクトのインストール状態 <ul style="list-style-type: none"> Installed: インストール済み Installed (Disabled): インストール済み (ライセンスが無効) Not Installed: インストールされていない Not Enough License: インストール済み (ライセンス容量不足) Grace Period: LDEV またはプールボリューム追加、ペア作成によるライセンス容量不足 Expired: 有効期限切れ keyType 属性が Temporary の場合に出力されます。
keyType	string	ライセンスキーの種別 <ul style="list-style-type: none"> Permanent: 購入用 (無期限) Term: 購入用 (有効期間あり) Temporary: 購入前のお試し用 Emergency: 非常用
capacityLimitStatus	string	ライセンスの許可容量に制限があるかどうか <ul style="list-style-type: none"> Limited: 制限あり Unlimited: 制限なし
permittedCapacityInTB	long	ライセンスの許可容量 (TB)
usedCapacityInGB	long	プログラムプロダクトが使用しているボリューム容量 (GB)
remainingDays	int	ライセンスの残日数 <ul style="list-style-type: none"> keyType 属性が Term、Temporary または Emergency の場合: 有効期限までの残日数 keyType 属性が Temporary のライセンスが失効している場合: 失効したあと再びインストールが可能になるまでの残日数

ステータスコード

この操作のリクエストに対するステータスコードについては、HTTP ステータスコードの説明を参照してください。

コード例

```
curl -v -H "Accept:application/json" -H "Content-Type:application/json" -H "Authorization:Session d7b673af189048468c5af9bcf3b6bb6f" -X GET https://192.0.2.100/ConfigurationManager/v1/objects/licenses
```

関連参照

- [1.10 HTTP ステータスコード](#)

15.18 特定のライセンス情報を取得する

プログラムプロダクトのライセンス ID を指定して、ライセンス情報を取得します。

実行権限

ストレージ管理者 (参照)

リクエストライン

```
GET <ベース URL >/v1/objects/licenses/<オブジェクト ID >
```

リクエストメッセージ

オブジェクト ID

ライセンスの情報取得で取得した licenseId の値を指定します。

属性	型	説明
licenseId	int	(必須) ライセンス ID

クエリパラメータ

なし。

ボディ

なし。

レスポンスメッセージ

ボディ

```
{
  "licenseId": 32775,
  "programProductName": "Dynamic Provisioning",
  "status": "Installed",
  "keyType": "Permanent",
  "capacityLimitStatus": "Unlimited",
  "usedCapacityInGB": 24379
}
```

取得できるライセンス情報を次に示します。ライセンス情報の詳細については、マニュアル『システム管理者ガイド』または『Hitachi Device Manager - Storage Navigator ユーザガイド』を参照してください。

属性	型	説明
licenseId	int	ライセンス ID

属性	型	説明
programProductName	string	プログラムプロダクト名
status	string	プログラムプロダクトのインストール状態 <ul style="list-style-type: none"> Installed: インストール済み Installed (Disabled): インストール済み (ライセンスが無効) Not Installed: インストールされていない Not Enough License: インストール済み (ライセンス容量不足) Grace Period: LDEV またはプールボリューム追加、ペア作成によるライセンス容量不足 Expired: 有効期限切れ keyType 属性が Temporary の場合に出力されます。
keyType	string	ライセンスキーの種別 <ul style="list-style-type: none"> Permanent: 購入用 (無期限) Term: 購入用 (有効期間あり) Temporary: 購入前のお試し用 Emergency: 非常用
capacityLimitStatus	string	ライセンスの許可容量に制限があるかどうか <ul style="list-style-type: none"> Limited: 制限あり Unlimited: 制限なし
permittedCapacityInTB	long	ライセンスの許可容量 (TB)
usedCapacityInGB	long	プログラムプロダクトが使用しているボリューム容量 (GB)
remainingDays	int	ライセンスの残日数 <ul style="list-style-type: none"> keyType 属性が Term、Temporary または Emergency の場合: 有効期限までの残日数 keyType 属性が Temporary のライセンスが失効している場合: 失効したあと再びインストールが可能になるまでの残日数

ステータスコード

この操作のリクエストに対するステータスコードについては、HTTP ステータスコードの説明を参照してください。

コード例

```
curl -v -H "Accept:application/json" -H "Content-Type:application/json" -H "Authorization:Session d7b673af189048468c5af9bcf3bbbb6f" -X GET https://192.0.2.100/ConfigurationManager/v1/objects/licenses/34055
```

関連参照

- [1.10 HTTP ステータスコード](#)

15.19 プログラムプロダクトをインストールする

ライセンスキーコードを登録して、プログラムプロダクトをインストールします。

実行権限

ストレージ管理者（初期設定）

リクエストライン

```
POST <ベース URL > /v1/objects/licenses
```

リクエストメッセージ

オブジェクト ID

なし。

クエリパラメータ

なし。

ボディ

```
{
  "keycode":
  "ABCDEFGHIJKLMNOPQRSTUVWXYZ123456789012345678901234567890ABCDEFGHIJKL
  MNOPQRS"
}
```

属性	型	説明
keycode	string	(必須) ライセンスキーコード

レスポンスメッセージ

ボディ

ジョブオブジェクトを返します。affectedResources 以外の属性については、ジョブオブジェクトの説明を参照してください。

属性	説明
affectedResources	プログラムプロダクトのライセンス情報の一覧を取得する URL

ステータスコード

この操作のリクエストに対するステータスコードについては、HTTP ステータスコードの説明を参照してください。

コード例

```
curl -v -H "Accept:application/json" -H "Content-Type:application/json" -H "Authorization:Session d7b673af189048468c5af9bcf3b6bb6f" -X POST --data-binary @./InputParameters.json https://192.0.2.100/ConfigurationManager/v1/objects/licenses
```

関連参照

- [1.10 HTTP ステータスコード](#)
- [1.16 ジョブオブジェクト](#)

- ・ 15.17 ライセンス情報の一覧を取得する

15.20 ライセンスを有効または無効にする

プログラムプロダクトのライセンス ID を指定して、ライセンスを有効または無効にします。

実行権限

ストレージ管理者（初期設定）

リクエストライン

```
PATCH <ベース URL >/v1/objects/licenses/<オブジェクト ID >
```

リクエストメッセージ

オブジェクト ID

ライセンス情報の情報取得で取得した licenseId の値を指定します。

属性	型	説明
licenseId	int	(必須) ライセンス ID

クエリパラメータ

なし。

ボディ

```
{
  "isEnabled": true
}
```

属性	型	説明
isEnabled	boolean	(必須) ライセンスを有効にするかどうか ・ true : 有効にする ・ false : 無効にする

レスポンスメッセージ

ボディ

ジョブオブジェクトを返します。affectedResources 以外の属性については、ジョブオブジェクトの説明を参照してください。

属性	説明
affectedResources	設定を変更したライセンスの情報を取得する URL

Action テンプレート

なし。

ステータスコード

この操作のリクエストに対するステータスコードについては、HTTP ステータスコードの説明を参照してください。

コード例

```
curl -v -H "Accept:application/json" -H "Content-Type:application/json" -H "Authorization:Session d7b673af189048468c5af9bcf3bbbbb6f" -X PATCH --data-binary @./InputParameters.json https://192.0.2.100/ConfigurationManager/v1/objects/licenses/34055
```

関連参照

- [1.10 HTTP ステータスコード](#)
- [1.16 ジョブオブジェクト](#)
- [15.18 特定のライセンス情報を取得する](#)

15.21 プログラムプロダクトをアンインストールする

ライセンス ID を指定して、プログラムプロダクトをアンインストールします。

実行権限

ストレージ管理者（初期設定）

リクエストライン

```
DELETE <ベース URL >/v1/objects/licenses/<オブジェクト ID >
```

リクエストメッセージ

オブジェクト ID

ライセンス情報の情報取得で取得した licenseId の値を指定します。

属性	型	説明
licenseId	int	(必須) ライセンス ID

クエリパラメータ

なし。

ボディ

なし。

レスポンスメッセージ

ボディ

ジョブオブジェクトを返します。affectedResources 以外の属性については、ジョブオブジェクトの説明を参照してください。

属性	説明
affectedResources	アンインストールしたプログラムプロダクトのライセンス情報を取得する URL

ステータスコード

この操作のリクエストに対するステータスコードについては、HTTP ステータスコードの説明を参照してください。

コード例

```
curl -v -H "Accept:application/json" -H "Content-Type:application/json" -H "Authorization:Session d7b673af189048468c5af9bcf3b6bb6f" -X DELETE https://192.0.2.100/ConfigurationManager/v1/objects/licenses/34055
```

関連参照

- [1.10 HTTP ステータスコード](#)
- [1.16 ジョブオブジェクト](#)
- [15.18 特定のライセンス情報を取得する](#)

15.22 ストレージシステムに設定されている外部認証サーバの検索用ユーザの情報を変更する

ストレージシステムに設定されている外部認証サーバ (LDAP サーバ) の検索用ユーザの DN (Distinguished Name) やパスワードが、LDAP サーバ側で変更された場合に、ストレージシステム側の設定を変更します。



メモ

- 外部認証サーバと連携するための初期設定については、maintenance utility または Hitachi Device Manager - Storage Navigator で行ってください。
- REST API を実行するユーザが、対象ストレージシステムのリソースを REST API でロックしている場合、この API は実行できません。その場合は、ロックを解除してから実行してください。

実行権限

セキュリティ管理者 (参照・編集)

リクエストライン

```
PATCH <ベース URL >/v1/objects/external-authentication-server-settings/instance
```

リクエストメッセージ

オブジェクト ID

instance を指定します。instance は、単一のインスタンスしか持たないオブジェクトの場合に、オブジェクト ID として指定する固定の値です。

クエリパラメータ

なし。

ボディ

```
{
  "ldap" : {
    "searchUserDN": "CN=search_user,DC=example,DC=com",
    "searchUserPassword": "search_password"
  }
}
```

属性	型	説明
ldap	Object	(必須) 外部認証サーバに LDAP サーバを使用する場合の設定 <ul style="list-style-type: none">searchUserDN (string) (任意) 検索用ユーザの DN 1~255 文字で指定します。 使用できる文字は次のとおりです。<ul style="list-style-type: none">半角英数字次の半角記号 ! " # \$ % & ' () * + , - . / : ; < = > ? @ [¥] ^ _ ` { } ~半角スペースsearchUserPassword (string) (必須) 検索用ユーザのパスワード 1~256 文字で指定します。 使用できる文字は次のとおりです。<ul style="list-style-type: none">半角英数字次の半角記号 ! # \$ % & ' () * + - . = @ ¥ ^ _

レスポンスメッセージ

ボディ

ジョブオブジェクトを返します。ジョブオブジェクトの説明を参照してください。この API は affectedResources を表示しません。変更が反映されたかどうかは、外部認証サーバで認証しているユーザでセッションを生成する API を実行し、認証に成功することを確認してください。

Action テンプレート

なし。

ステータスコード

この操作のリクエストに対するステータスコードについては、HTTP ステータスコードの説明を参照してください。

コード例

```
curl -v -H "Accept:application/json" -H "Content-Type:application/json" -H "Authorization:Session d7b673af189048468c5af9bcf3b6bb6f" -X PATCH --data-binary @./InputParameters.json https://192.0.2.100/
```

関連参照

- [1.10 HTTP ステータスコード](#)
- [1.16 ジョブオブジェクト](#)
- [2.7 セッションを生成する](#)

データの暗号化

この章では、REST API で実行する、Encryption License Key を利用したデータ暗号化の操作について説明します。

- 16.1 データの暗号化とは
- 16.2 データ暗号化の操作の流れ
- 16.3 暗号化環境の設定情報を取得する
- 16.4 暗号化環境の設定を変更する
- 16.5 暗号化鍵の個数を取得する
- 16.6 暗号化鍵の一覧を取得する
- 16.7 特定の暗号化鍵を取得する
- 16.8 暗号化鍵を作成する
- 16.9 暗号化鍵を削除する
- 16.10 暗号化鍵をバックアップする
- 16.11 暗号化鍵をリストアする

16.1 データの暗号化とは

Encryption License Key の機能を使用して、ストレージシステム内のボリュームに格納されたデータを暗号化します。データを暗号化すると、ストレージシステム内のハードディスクを交換するときや、これらが盗難に遭ったときに情報の漏えいを防ぐことができます。データを暗号化しても、I/O 時の処理時間や待ち時間が増加したり、既存のアプリケーションやインフラストラクチャに影響を与えたりすることはありません。

REST API では、ストレージシステムが VSP E シリーズ、VSP G150、G350、G370、G700、G900、VSP F350、F370、F700、F900 の場合に、Encryption License Key の機能を使用できます。

REST API で実行するデータ暗号化の操作は次のとおりです。

- 暗号化環境の設定
ストレージシステムの暗号化環境の設定を変更したり、暗号化環境を初期化したりします。
- ボリュームに格納するデータの暗号化
パリティグループの作成時にデータ暗号化を有効に設定して、そのパリティグループからボリュームを作成すると、そのボリュームに格納するデータが暗号化されます。また、そのボリュームに既存のボリュームを移行することで、格納済みのデータも暗号化できます。
- 暗号化鍵の管理
データの暗号化と復号に使用する暗号化鍵を管理します。暗号化鍵は、最初に暗号化環境が有効に設定された時に自動的に作成されます。ドライブの交換によって未割り当ての鍵が不足した場合に新しい鍵を作成したり、不要な未割り当て鍵を削除したりできます。また、暗号化鍵を REST API クライアントにバックアップしたり、必要に応じてリストアしたりできます。



メモ

ストレージシステムの暗号化環境が、鍵管理サーバと連携するよう設定されている場合、REST API では次の操作を実行できません。

- 暗号化環境設定の設定変更・取得
- 暗号化鍵の作成・削除
- 暗号化鍵のバックアップ・リストア

暗号化の仕様やシステム要件など、Encryption License Key の機能の詳細については、マニュアル『Encryption License Key ユーザガイド』を参照してください。

関連概念

- [13.1 Volume Migration とは](#)

16.2 データ暗号化の操作の流れ

ストレージシステム内のボリュームに格納されたデータを暗号化して利用するための、REST API で行う操作の流れについて説明します。

暗号化環境の設定をする

ボリュームに格納されたデータを暗号化するための環境設定をします。

操作の流れを次に説明します。

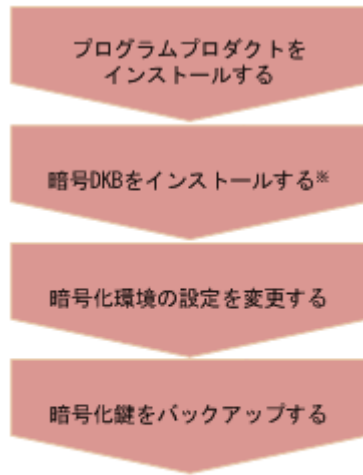

(凡例)

 : 必須の操作

注※ REST API以外で行う操作

プログラムプロダクトをインストールする

Encryption License Key プログラムプロダクトのライセンスキーをインストールします。

暗号ディスクボード (DKB) をインストールする

暗号 DKB をインストールします。

暗号化環境の設定を変更する

暗号化環境の設定を有効にします。

暗号化鍵をバックアップする

暗号化環境の設定を有効にして暗号化鍵を作成した場合は、必ず暗号化鍵のバックアップをします。

新規のデータを暗号化する

ボリュームを作成したあと、ボリュームに新規に書き込むデータを暗号化する操作の手順を次に説明します。



パーティグループを作成する

暗号化を有効にしたパーティグループを作成します（属性 `isEncryptionEnabled` に `true` を指定）。

ボリュームを作成する

暗号化を有効にしたパーティグループを指定してボリュームを作成します。

DP ボリュームを使用する場合

プールを作成する

暗号化されたボリュームを指定してプールを作成します。

ボリュームを作成する

暗号化したボリュームだけで構成されたプールを指定して DP ボリュームを作成します。

LU パスを設定する

ホストからボリュームへの LU パスを設定します。

既存のデータを暗号化する

ボリュームに格納された既存のデータを暗号化する操作の手順を次に説明します。



パーティグループを作成する

暗号化を有効にしたパーティグループを作成します（属性 `isEncryptionEnabled` に `true` を指定）。

ボリュームを作成する

暗号化を有効にしたパーティグループを指定してボリュームを作成します。

DP ボリュームを使用する場合

プールを作成する

暗号化されたボリュームを指定してプールを作成します。

ボリュームを作成する

暗号化したボリュームだけで構成されたプールを指定して DP ボリュームを作成します。

Volume Migration 用のペアを作成する

データを暗号化するボリュームをソースボリューム（P-VOL）としてペアを作成します。ターゲットボリューム（S-VOL）には、暗号化を有効にしたパーティグループから作成されたボリュームを指定します。

マイグレーションを実行する

マイグレーションを実行して、暗号化するソースボリューム（P-VOL）のデータをターゲットボリューム（S-VOL）にコピーします。

ドライブの構成を変更しないで既存のデータを暗号化する

暗号化されていないパリティグループ上のボリュームに格納された既存のデータを、ドライブの構成を変更しないで暗号化する操作の手順を次に説明します。

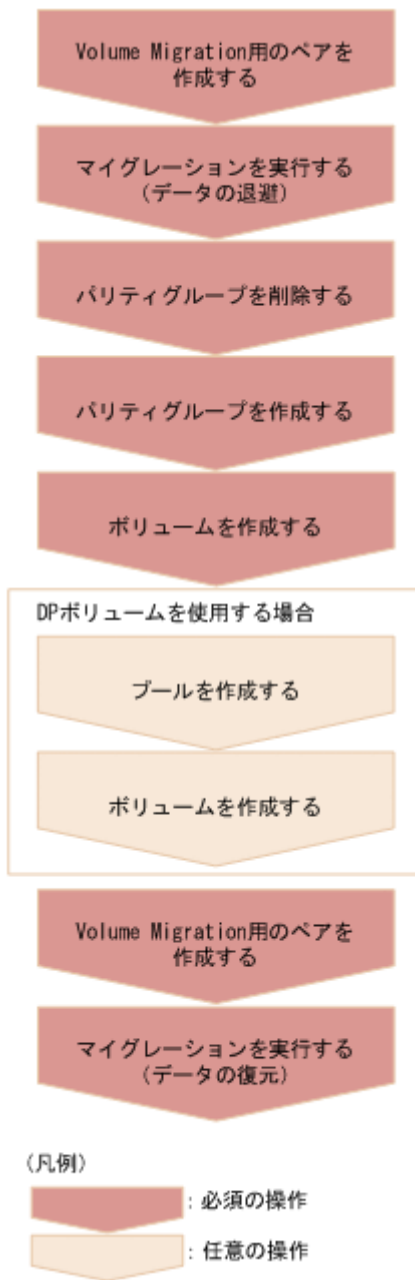

Volume Migration 用のペアを作成する

パリティグループ上にあるボリュームをソースボリューム (P-VOL) として、暗号化するデータを退避するためのペアを作成します。ターゲットボリューム (S-VOL) には、退避するボリュームの移動先ボリュームとして別のパリティグループ上のボリュームを指定します。

マイグレーションを実行する

ソースボリューム (P-VOL) のデータをターゲットボリューム (S-VOL) に退避 (マイグレーション) します。

パリティグループを削除する

データが退避されたことを確認してからパリティグループを削除します。

パリティグループを作成する

暗号化を有効にしたパリティグループを作成します（属性 `isEncryptionEnabled` に `true` を指定）。

ボリュームを作成する

暗号化を有効にしたパリティグループを指定してボリュームを作成します。

DP ボリュームを使用する場合

プールを作成する

暗号化されたボリュームを指定してプールを作成します。

ボリュームを作成する

暗号化したボリュームだけで構成されたプールを指定して DP ボリュームを作成します。

Volume Migration 用のペアを作成する

回避したボリュームを暗号化するソースボリューム（P-VOL）としてペアを作成します。ターゲットボリューム（S-VOL）には、暗号化を有効にしたパリティグループから作成されたボリュームを指定します。

マイグレーションを実行する

暗号化するソースボリューム（P-VOL）のデータをターゲットボリューム（S-VOL）に復元（マイグレーション）します。



メモ

ボリュームのデータが暗号化されているかどうかは次の方法で確認できます。

- 基本ボリュームを確認する場合：
特定のボリュームの情報を取得する API を実行して対象のボリュームの情報を取得します。
属性 `attributes` に `ENCD` が出力されていれば、そのボリュームのデータは暗号化されています。
- DP ボリュームを確認する場合：
プール番号をクエリパラメータ `poolId` に指定してボリュームの情報を取得する API を実行することでプールを構成するプールボリュームの一覧の情報を取得します。
プールを構成するすべてのプールボリュームの属性 `attributes` に `ENCD` が出力されていれば、その DP ボリュームのデータは暗号化されています。

関連参照

- [4.6 パリティグループを作成する](#)
- [4.10 パリティグループを削除する](#)
- [5.4 ボリュームの情報を取得する](#)
- [5.5 特定のボリュームの情報を取得する](#)
- [5.6 ボリュームを作成する](#)
- [5.42 LU パスを設定する](#)
- [6.4 プールを作成する](#)
- [13.4 Volume Migration 用のペアを作成する](#)
- [13.6 マイグレーションを実行する](#)
- [15.19 プログラムプロダクトをインストールする](#)

16.3 暗号化環境の設定情報を取得する

暗号化環境の設定情報を取得します。

実行権限

セキュリティ管理者 (参照・編集)

リクエストライン

```
GET <ベース URL >/v1/objects/encryption-settings/instance
```

リクエストメッセージ

オブジェクト ID

`instance` を指定します。

`instance` は、単一のインスタンスしか持たないオブジェクトの場合に、オブジェクト ID として指定する固定の値です。

クエリパラメータ

なし。

ボディ

なし。

レスポンスメッセージ

ボディ

```
{
  "isEnabled": true,
  "detectsError": false
}
```

属性	型	説明
<code>isEnabled</code>	boolean	暗号化環境が有効かどうか • <code>true</code> : 有効 • <code>false</code> : 無効
<code>detectsError</code>	boolean	暗号化環境の設定を変更中にエラーが発生したかどうか • <code>true</code> : 発生した • <code>false</code> : 発生していない この値が <code>true</code> の場合、データの暗号化はできません。 暗号化環境の設定を変更する API を実行し、暗号化環境の設定を無効にしてから (初期化)、再度有効にしてください。

ステータスコード

この操作のリクエストに対するステータスコードについては、HTTP ステータスコードの説明を参照してください。

コード例

```
curl -v -H "Accept:application/json" -H "Content-Type:application/json" -H "Authorization:Session d7b673af189048468c5af9bcf3b6bb6f" -X GET
```

https://192.0.2.100/ConfigurationManager/v1/objects/encryption-settings/instance

関連参照

- [1.10 HTTP ステータスコード](#)

16.4 暗号化環境の設定を変更する

暗号化環境の設定を変更します。暗号化環境を有効に設定すると、暗号化の運用を開始します。無効にすると、暗号化環境設定を初期化します。



メモ

REST API を実行するユーザが、対象ストレージシステムのリソースを REST API でロックしている場合、この API は実行できません。その場合は、ロックを解除してから実行してください。

実行権限

セキュリティ管理者 (参照・編集)

リクエストライン

PATCH <ベース URL >/v1/objects/encryption-settings/instance

リクエストメッセージ

オブジェクト ID

instance を指定します。

instance は、単一のインスタンスしか持たないオブジェクトの場合に、オブジェクト ID として指定する固定の値です。

クエリパラメータ

なし。

ボディ

```
{
  "isEnabled": true
}
```

属性	型	説明
isEnabled	boolean	(必須) 暗号化環境を有効にするかどうかを指定します。 <ul style="list-style-type: none">• true: 有効にする• false: 無効にする (初期化)

レスポンスメッセージ

ボディ

ジョブオブジェクトを返します。affectedResources 以外の属性については、ジョブオブジェクトの説明を参照してください。

属性	説明
affectedResources	ストレージシステムに設定した暗号化環境の設定情報の URL

Action テンプレート

なし。

ステータスコード

この操作のリクエストに対するステータスコードについては、HTTP ステータスコードの説明を参照してください。

コード例

```
curl -v -H "Accept:application/json" -H "Content-Type:application/json" -H "Authorization:Session d7b673af189048468c5af9bcf3bbbbb6f" -X PATCH --data-binary @./InputParameters.json https://192.0.2.100/ConfigurationManager/v1/objects/encryption-settings/instance
```

関連参照

- [1.10 HTTP ステータスコード](#)
- [1.16 ジョブオブジェクト](#)

16.5 暗号化鍵の個数を取得する

暗号化鍵の個数を取得します。

実行権限

セキュリティ管理者 (参照)

リクエストライン

```
GET <ベース URL >/v1/objects/encryption-key-counts/instance
```

リクエストメッセージ

オブジェクト ID

instance を指定します。

instance は、単一のインスタンスしか持たないオブジェクトの場合に、オブジェクト ID として指定する固定の値です。

クエリパラメータ

なし。

ボディ

なし。

レスポンスメッセージ

ボディ

```
{
  "cek": 4,
  "dek": 12,
  "free": 1003
}
```

属性	型	説明
cek	int	CEK の個数
dek	int	DEK の個数
free	int	FREE の個数

ステータスコード

この操作のリクエストに対するステータスコードの意味を次に示します。そのほかのステータスコードについては、HTTP ステータスコードの説明を参照してください。

ステータスコード	メッセージ	説明
412	Precondition Failed	ストレージシステムのマイクロコードのバージョンは、この操作をサポートしていません。

コード例

```
curl -v -H "Accept:application/json" -H "Content-Type:application/json" -H "Authorization:Session d7b673af189048468c5af9bcf3b6bb6f" -X GET https://192.0.2.100/ConfigurationManager/v1/objects/encryption-key-counts/instance
```

関連参照

- [1.10 HTTP ステータスコード](#)

16.6 暗号化鍵の一覧を取得する

暗号化鍵の情報を一覧で取得します。

実行権限

セキュリティ管理者 (参照)

リクエストライン

```
GET <ベース URL >/v1/objects/encryption-keys
```

リクエストメッセージ

オブジェクト ID

なし。

クエリパラメータ

パラメータ	型	フィルタ条件
keyType	string	(必須) 取得する鍵の種別 <ul style="list-style-type: none"> • DEK • CEK • KEK • FREE • DEKANDFREE (DEK と FREE) このパラメータに DEK、FREE または DEKANDFREE を指定した場合、ほかのパラメータと組み合わせて指定できます。
startKeyId	int	(任意) 取得を開始する鍵の ID 0~4095 の値を指定します。 このパラメータは、keyType パラメータに DEK、FREE または DEKANDFREE を指定した場合だけ有効です。 省略した場合、0 が指定されたと見なされます。
count	int	(任意) 取得する鍵の個数 1~1024 の値を指定します。 このパラメータは、keyType パラメータに DEK、FREE または DEKANDFREE を指定した場合だけ有効です。 省略した場合、1024 が指定されたと見なされます。
startCreatedTime	ISO8601s tring	(任意) 指定した日時以降に作成された鍵を取得します。 YYYY-MM-DDThh:mm:ssZ 形式で指定します。 endCreatedTime パラメータと同時に指定する場合は、endCreatedTime より小さい値または同じ値を指定してください。 このパラメータは、keyType パラメータに DEK、FREE または DEKANDFREE を指定した場合だけ有効です。
endCreatedTime	ISO8601s tring	(任意) 指定した日時以前の鍵を取得 YYYY-MM-DDThh:mm:ssZ 形式で指定します。 startCreatedTime パラメータと同時に指定する場合は、startCreatedTime より大きい値または同じ値を指定してください。 このパラメータは、keyType パラメータに DEK、FREE または DEKANDFREE を指定した場合だけ有効です。

ボディ

なし。

レスポンスメッセージ

ボディ

```
{
  "data": [
    {
      "keyId": "6",
      "createdTime": "2018-10-29T04:32:26Z",
      "keyType": "DEK",
      "uuid": "-",
      "targetDeviceLocation": "HDD00-08",
      "keyGeneratedLocation": "DKC",
      "numOfBackups": 4
    }
  ]
}
```

```

    },
    {
      "keyId": "7",
      "createdTime": "2018-10-29T04:32:26Z",
      "keyType": "DEK",
      "uuid": "-",
      "targetDeviceLocation": "HDD00-09",
      "keyGeneratedLocation": "DKC",
      "numOfBackups": 4
    }
  ]
}

```

属性	型	説明
keyId	string	鍵の ID keyType 属性が CEK または KEK の場合は、- (ハイフン) が出力されます。
createdTime	ISO8601string	鍵の作成日時 keyType 属性が KEK、かつ keyGeneratedLocation 属性が DKC の場合は、- (ハイフン) が出力されます。
keyType	string	鍵の種別 <ul style="list-style-type: none"> DEK: 暗号化鍵 格納したデータを暗号化するための鍵です。 CEK: 認証用鍵 証明書を暗号化するための鍵です。DEK が DKB に格納される際にも使われます。 KEK: 鍵暗号化鍵 CEK、DEK、および FREE を暗号化するための鍵です。ストレージシステムに 1 つだけ存在します。 FREE: 暗号化鍵の割り当て前の未使用の鍵
uuid	string	鍵の UUID keyType 属性が KEK 以外の場合、または keyType 属性が KEK、かつ鍵管理サーバと連携していない場合は、- (ハイフン) が出力されます。
targetDeviceLocation	string	鍵の割り当て先 <ul style="list-style-type: none"> ドライブのロケーション番号 (DEK の場合) コントローラのロケーション番号 (CEK の場合) - (ハイフン) (KEK または FREE の場合)
keyGeneratedLocation	string	鍵の作成場所 <ul style="list-style-type: none"> DKC: ストレージシステム KMS: 鍵管理サーバ
numOfBackups	int	鍵のバックアップ回数 keyType 属性が KEK の場合は、無効な値を示す -1 が出力されます。

ステータスコード

この操作のリクエストに対するステータスコードの意味を次に示します。そのほかのステータスコードについては、HTTP ステータスコードの説明を参照してください。

ステータスコード	メッセージ	説明
412	Precondition Failed	ストレージシステムのマイクロコードのバージョンは、この操作をサポートしていません。

コード例

```
curl -v -H "Accept:application/json" -H "Content-Type:application/json" -H "Authorization:Session d7b673af189048468c5af9bcf3bbbb6f" -X GET https://192.0.2.100/ConfigurationManager/v1/objects/encryption-keys?keyType=DEK
```

関連参照

- [1.10 HTTP ステータスコード](#)

16.7 特定の暗号化鍵を取得する

鍵の ID を指定して、特定の暗号化鍵の情報を取得します。この API では、DEK または FREE の鍵を取得します。CEK または KEK の鍵を取得したい場合は、暗号化鍵の一覧を取得する API を使用してください。

実行権限

セキュリティ管理者 (参照)

リクエストライン

```
GET <ベース URL >/v1/objects/encryption-keys/<オブジェクト ID >
```

リクエストメッセージ

オブジェクト ID

暗号化鍵の一覧を取得する API で取得した keyId の値を指定します。

属性	型	説明
keyId	string	(必須) 鍵の ID

クエリパラメータ

なし。

ボディ

なし。

レスポンスメッセージ

ボディ

```
{
  "keyId": "7",
  "createdTime": "2018-10-29T04:32:26Z",
  "keyType": "DEK",
  "uuid": "-",
  "targetDeviceLocation": "HDD00-09",
  "keyGeneratedLocation": "DKC",
```

```
"numOfBackups": 4
}
```

属性	型	説明
keyId	string	鍵の ID
createdTime	ISO8601string	鍵の作成日時
keyType	string	鍵の種別 <ul style="list-style-type: none"> DEK: 暗号化鍵 格納したデータを暗号化するための鍵です。 FREE: 暗号化鍵の割り当て前の未使用の鍵
uuid	string	鍵の UUID 常に、- (ハイフン) が出力されます。
targetDeviceLocation	string	鍵の割り当て先 <ul style="list-style-type: none"> ドライブのロケーション番号 (DEK の場合) - (ハイフン) (FREE の場合)
keyGeneratedLocation	string	鍵の作成場所 <ul style="list-style-type: none"> DKC: ストレージシステム KMS: 鍵管理サーバ
numOfBackups	int	鍵のバックアップ回数

ステータスコード

この操作のリクエストに対するステータスコードの意味を次に示します。そのほかのステータスコードについては、HTTP ステータスコードの説明を参照してください。

ステータスコード	メッセージ	説明
412	Precondition Failed	ストレージシステムのマイクロコードのバージョンは、この操作をサポートしていません。

コード例

```
curl -v -H "Accept:application/json" -H "Content-Type:application/json" -H "Authorization:Session d7b673af189048468c5af9bcf3b6bbb6f" -X GET https://192.0.2.100/ConfigurationManager/v1/objects/encryption-keys/7
```

関連参照

- 1.10 HTTP ステータスコード
- 16.6 暗号化鍵の一覧を取得する

16.8 暗号化鍵を作成する

個数を指定して、暗号化鍵を作成します。暗号化鍵の作成後は、必ずバックアップをしてください。



メモ

REST API を実行するユーザが、対象ストレージシステムのリソースを REST API でロックしている場合、この API は実行できません。その場合は、ロックを解除してから実行してください。

実行権限

セキュリティ管理者 (参照・編集)

リクエストライン

POST <ベース URL >/v1/objects/encryption-keys

リクエストメッセージ

オブジェクト ID

なし。

クエリパラメータ

なし。

ボディ

```
{
  "count": 10
}
```

属性	型	説明
count	int	(必須) 作成する暗号化鍵の数 1以上の値を指定します。 count 属性で指定した値と既存の鍵の数が、作成できる 鍵の数の最大数を超える場合、1個も作成されずにエラー となります。

レスポンスメッセージ

ボディ

ジョブオブジェクトを返します。ジョブオブジェクトの説明を参照してください。この API は `affectedResources` を表示しません。暗号化鍵が作成できたかどうかは、暗号化鍵の個数を取得する API、または暗号化鍵の一覧を取得する API を実行して確認してください。

ステータスコード

この操作のリクエストに対するステータスコードの意味を次に示します。そのほかのステータスコードについては、HTTP ステータスコードの説明を参照してください。

ステータスコード	メッセージ	説明
412	Precondition Failed	ストレージシステムのマイクロコードのバージョンは、この操作をサポートしていません。

コード例

```
curl -v -H "Accept:application/json" -H "Content-Type:application/json" -H "Authorization:Session d7b673af189048468c5af9bcf3b6bb6f" -X POST --data-binary @./InputParameters.json https://192.0.2.100/ConfigurationManager/v1/objects/encryption-keys
```

関連参照

- [1.10 HTTP ステータスコード](#)
- [1.16 ジョブオブジェクト](#)
- [16.5 暗号化鍵の個数を取得する](#)
- [16.6 暗号化鍵の一覧を取得する](#)

16.9 暗号化鍵を削除する

鍵の ID を指定して、未使用の鍵（FREE）を削除します。鍵の種別が CEK または DEK の場合、削除はできません。



メモ

REST API を実行するユーザが、対象ストレージシステムのリソースを REST API でロックしている場合、この API は実行できません。その場合は、ロックを解除してから実行してください。

実行権限

セキュリティ管理者（参照・編集）

リクエストライン

```
DELETE <ベース URL >/v1/objects/encryption-keys/<オブジェクト ID >
```

リクエストメッセージ

オブジェクト ID

暗号化鍵の一覧を取得する API で取得した keyId の値を指定します。

属性	型	説明
keyId	string	(必須) 鍵の ID

クエリパラメータ

なし。

ボディ

なし。

レスポンスメッセージ

ボディ

ジョブオブジェクトを返します。affectedResources 以外の属性については、ジョブオブジェクトの説明を参照してください。

属性	説明
affectedResources	削除した鍵の URL

ステータスコード

この操作のリクエストに対するステータスコードの意味を次に示します。そのほかのステータスコードについては、HTTP ステータスコードの説明を参照してください。

ステータスコード	メッセージ	説明
412	Precondition Failed	ストレージシステムのマイクロコードのバージョンは、この操作をサポートしていません。

コード例

```
curl -v -H "Accept:application/json" -H "Content-Type:application/json" -H "Authorization:Session d7b673af189048468c5af9bcf3bbbb6f" -X DELETE https://192.0.2.100/ConfigurationManager/v1/objects/encryption-keys/4
```

関連参照

- [1.10 HTTP ステータスコード](#)
- [1.16 ジョブオブジェクト](#)

16.10 暗号化鍵をバックアップする

暗号化鍵を REST API クライアント上のファイルにバックアップします。この API のリクエストヘッダの Accept には application/octet-stream を指定してください。



メモ

- 暗号化鍵を作成したら、必ずバックアップしてください。また、暗号化鍵は定期的にバックアップすることをお勧めします。
- REST API を実行するユーザが、対象ストレージシステムのリソースを REST API でロックしている場合、この API は実行できません。その場合は、ロックを解除してから実行してください。

実行権限

セキュリティ管理者 (参照・編集)

リクエストヘッダ

この API では、REST API クライアント上に暗号化鍵のファイルをダウンロードします。リクエストヘッダの Accept には application/octet-stream を指定してください。

リクエストライン

```
POST <ベース URL > /v1/objects/encryption-keys/file/actions/backup/invoke
```

リクエストメッセージ

オブジェクト ID

file を指定します。

file は、暗号化鍵をファイルにバックアップしたりリストアしたりする場合に、オブジェクト ID として指定する固定の値です。

クエリパラメータ

なし。

ボディ

```
{
  "parameters": {
    "password": "backuppasword"
  }
}
```

属性	型	説明
password	string	(必須) パスワード 6~255文字の文字列を指定します。 次の文字が使用できます。 <ul style="list-style-type: none">半角英数字!"#\$%&'()*+,-./:;<=>@[¥]^_`{ }~ このパスワードは暗号化鍵をリストアするときに必要です。

レスポンスヘッダ

次のレスポンスヘッダを返します。

ヘッダ	説明
Content-Disposition	attachment
Content-Length	バックアップデータのサイズ (単位: バイト)
Content-type	application/octet-stream

レスポンスメッセージ

ボディ
なし。

Action テンプレート

なし。

ステータスコード

この操作のリクエストに対するステータスコードの意味を次に示します。そのほかのステータスコードについては、HTTP ステータスコードの説明を参照してください。

ステータスコード	メッセージ	説明
412	Precondition Failed	ストレージシステムのマイクロコードのバージョンは、この操作をサポートしていません。

コード例

```
curl -v -H "Accept:application/octet-stream" -H "Content-Type:application/json" -H "Authorization:Session d7b673af189048468c5af9bcf3bbbbb6f" -X POST --data-binary @./InputParameters.json https://192.0.2.100/ConfigurationManager/v1/objects/encryption-keys/file/actions/backup/invoke -o "backupfile.ekf"
```

関連参照

- [1.10 HTTP ステータスコード](#)

16.11 暗号化鍵をリストアする

バックアップした暗号化鍵のファイルをリストアします。この API のリクエストヘッダの Content-Type には multipart/form-data を指定してください。



メモ

REST API を実行するユーザが、対象ストレージシステムのリソースを REST API でロックしている場合、この API は実行できません。その場合は、ロックを解除してから実行してください。

実行権限

セキュリティ管理者 (参照・編集)

リクエストヘッダ

この API では、リクエストボディを multipart/form-data 形式で送信します。リクエストヘッダの Content-Type には multipart/form-data を指定してください。

リクエストライン

```
POST <ベース URL >/v1/objects/encryption-keys/file/actions/restore/invoke
```

リクエストメッセージ

オブジェクト ID

file を指定します。

file は、暗号化鍵をファイルにバックアップしたりリストアしたりする場合に、オブジェクト ID として指定する固定の値です。

クエリパラメータ

なし。

ボディ

属性	型	説明
password	string	(必須) 暗号化鍵をバックアップしたときに指定したパスワード
file	file	(必須) バックアップした暗号化鍵のファイル 最新のバックアップファイルを指定してください。 バックアップ後に暗号化鍵が変更されたなどの理由によって最新でない暗号化鍵はリストアできません。

レスポンスメッセージ

ボディ

ジョブオブジェクトを返します。ジョブオブジェクトのスキーマについては、ジョブオブジェクトの説明を参照してください。ただし、この API は affectedResources を表示しません。

Action テンプレート

なし。

ステータスコード

この操作のリクエストに対するステータスコードの意味を次に示します。そのほかのステータスコードについては、HTTP ステータスコードの説明を参照してください。

ステータスコード	メッセージ	説明
412	Precondition Failed	ストレージシステムのマイクロコードのバージョンは、この操作をサポートしていません。

コード例

```
curl -v -H "Accept:application/json" -H "Content-Type: multipart/form-data" -H "Authorization:Session d7b673af189048468c5af9bcf3bbbb6f" -H "Expect:" -X POST -F "file=@C:\backupfile.ekf" -F "password=backupperpassword" https://192.0.2.100/ConfigurationManager/v1/objects/encryption-keys/file/actions/restore/invoke
```

関連参照

- [1.10 HTTP ステータスコード](#)

ストレージシステムの監視

この章では、ストレージシステムの状態を監視する操作について説明します。ストレージシステム内で発生したアラート（SIM）や、ストレージシステムに搭載されたハードウェアの情報を取得します。

- 17.1 アラート情報の一覧を取得する
- 17.2 ストレージシステムに搭載されたハードウェアの情報を取得する
- 17.3 チャンネルボードの情報を取得する

17.1 アラート情報の一覧を取得する

ストレージシステムの障害情報（SIM）のアラートの一覧を取得します。



メモ

この API は、ストレージシステムが VSP E シリーズ、VSP G150、G350、G370、G700、G900、VSP F350、F370、F700、F900 の場合に使用できます。

実行権限

保守（ユーザ）または保守（ベンダ専用）

リクエストライン

```
GET <ベース URL >/v1/objects/alerts
```

リクエストメッセージ

オブジェクト ID

なし。

クエリパラメータ

パラメータ	型	フィルタ条件
type	string	(必須) 取得するアラートの種類を指定します。 次の値が指定できます。 <ul style="list-style-type: none">DKC : DKC のアラートCTL1 : コントローラ 1 のアラートCTL2 : コントローラ 2 のアラート
start	int	(任意) 何番目のアラートから情報を取得するかを指定します。 情報の並び順は、最新のアラートを先頭に日時での降順です。 type パラメータに DKC を指定する場合、1~10240 の値を指定できます。 type パラメータに CTL1 または CTL2 を指定する場合、1~256 の値を指定できます。 省略した場合、1 番目のアラートから取得します。
count	int	(任意) アラートを取得する個数を設定します。 type パラメータに DKC を指定する場合、1~10240 の値を指定できます。 type パラメータに CTL1 または CTL2 を指定する場合、1~256 の値を指定できます。 省略した場合、10 個取得します。

ボディ

なし。

レスポンスメッセージ

ボディ

```
{  
  "data" : [  

```

```

{
  "alertIndex" : "133ed620e449-0f0c9-7d0700",
  "alertId" : 61641,
  "occurrenceTime" : "2018-03-22T16:14:01",
  "referenceCode" : 8193792,
  "errorLevel" : "Moderate",
  "errorSection" : "GUM detection error",
  "errorDetail" : "GUM security error detected",
  "location" : "CTL1",
  "actionCodes" : [
    {
      "actionCode" : 1492123648,
      "possibleFailureParts" : "TSC CALL",
      "accLocation" : "-"
    }
  ]
},
{
  "alertIndex" : "133ed620a156-0f0c6-7d0700",
  "alertId" : 61638,
  "occurrenceTime" : "2018-03-22T11:28:22",
  "referenceCode" : 8193792,
  "errorLevel" : "Moderate",
  "errorSection" : "GUM detection error",
  "errorDetail" : "GUM security error detected",
  "location" : "CTL1",
  "actionCodes" : [
    {
      "actionCode" : 1492123648,
      "possibleFailureParts" : "TSC CALL",
      "accLocation" : "-"
    }
  ]
},
{
  "alertIndex" : "133ed6011907-0f0c3-7d0700",
  "alertId" : 61635,
  "occurrenceTime" : "2018-03-20T19:59:03",
  "referenceCode" : 8193792,
  "errorLevel" : "Moderate",
  "errorSection" : "GUM detection error",
  "errorDetail" : "GUM security error detected",
  "location" : "CTL1",
  "actionCodes" : [
    {
      "actionCode" : 1492123648,
      "possibleFailureParts" : "TSC CALL",
      "accLocation" : "-"
    }
  ]
},
{
  "alertIndex" : "133ed601164f-0f0bd-7d0700",
  "alertId" : 61629,
  "occurrenceTime" : "2018-03-20T19:47:27",
  "referenceCode" : 8193792,
  "errorLevel" : "Moderate",
  "errorSection" : "GUM detection error",
  "errorDetail" : "GUM security error detected",
  "location" : "CTL1",
  "actionCodes" : [
    {
      "actionCode" : 1492123648,
      "possibleFailureParts" : "TSC CALL",
      "accLocation" : "-"
    }
  ]
}
]
}

```

属性	型	説明
alertIndex	string	アラートを一意に識別するための文字列
alertID	int	アラート ID SIM のログ番号を表示します。
occurrenceTime	string	アラート発生日時 YYYY-MM-DDThh:mm:ss 形式でストレージシステムのローカルタイムが表示されます。
referenceCode	int	SIM リファレンスコード
errorLevel	string	エラーレベルが次の値で表示されます。 <ul style="list-style-type: none"> Service : インフォメーション Moderate : 注意する必要があるアラート Serious : 重要なアラート Acute : 最も重要なアラート
errorSection	string	アラートが発生した個所の情報
errorDetail	string	アラートの詳細
location	string	障害が発生した部品の搭載位置、または障害が発生した部位の名称
actionCodes	object[]	アラートのアクションコードに関する次の情報が表示されます。 <ul style="list-style-type: none"> actionCode (long) アクションコード possibleFailureParts (string) 想定障害部品 障害の原因と想定される部品名が表示されます。 accLocation (string) ロケーション 障害が発生した部品の搭載位置が表示されます。

ステータスコード

この操作のリクエストに対するステータスコードについては、HTTP ステータスコードの説明を参照してください。

コード例

```
curl -v -H "Accept:application/json" -H "Content-Type:application/json" -H "Authorization:Session f76884c29fff4dfaa664aa6981087b71" -X GET "https://192.0.2.100/ConfigurationManager/v1/objects/alerts?type=CTL1&start=2&count=4"
```

関連参照

- [1.10 HTTP ステータスコード](#)

17.2 ストレージシステムに搭載されたハードウェアの情報を取得する

コントローラの温度やバッテリーの状態など、ストレージシステムに搭載されたハードウェアの情報を取得します。

実行権限

ストレージ管理者（参照）

リクエストライン

```
GET <ベース URL >/v1/objects/components/instance
```

リクエストメッセージ

オブジェクト ID

instance を指定します。instance は、単一のインスタンスしか持たないオブジェクトの場合に、オブジェクト ID として指定する固定の値です。

クエリパラメータ

パラメータ	型	説明
componentOption	string	(任意) 取得する詳細情報のタイプ • class ストレージシステムのキャッシュからストレージシステムに搭載されたハードウェアの情報を取得します。 ストレージシステムが VSP 5000 シリーズの場合に指定できます。 最新の情報を取得する場合、事前にストレージシステムの構成情報のキャッシュを更新する API を実行する必要があります。詳細については、「ストレージシステムの構成情報のキャッシュを更新する」の説明を参照してください。 クエリパラメータで componentOption に class を指定した場合、詳細情報だけが取得されます。

ボディ

なし。

レスポンスメッセージ

ボディ

```
{
  "system": {
    "powerConsumption": 283
  },
  "ctls": [
    {
      "location": "CTL1",
      "status": "Normal",
      "temperature": 29,
      "temperatureStatus": "Normal",
      "charge": 100,
      "type": "Controller Board"
    },
    {
      "location": "CTL2",
      "status": "Normal",
      "temperature": 29,
      "temperatureStatus": "Normal",
      "charge": 100,
      "type": "Controller Board"
    }
  ],
  "cacheMemories": [
```

```

{
  "location": "CTL1 CMG0",
  "status": "Normal",
  "cacheSize": 16
},
{
  "location": "CTL2 CMG0",
  "status": "Normal",
  "cacheSize": 16
}
],
"chbs": [
  {
    "location": "CHB-1A",
    "status": "Normal",
    "type": "10G 2Port iSCSI (Optic)"
  },
  {
    "location": "CHB-2A",
    "status": "Normal",
    "type": "10G 2Port iSCSI (Optic)"
  }
],
"cacheFlashMemories": [
  {
    "location": "CFM-1",
    "status": "Normal",
    "type": "BM05"
  },
  {
    "location": "CFM-2",
    "status": "Normal",
    "type": "BM05"
  }
],
"dkbs": [],
"lanbs": [],...
}

```

※が付いている属性は、ハードウェアが存在せず情報を取得できなかった場合には、オブジェクト配下の属性が出力されません。

属性	型	説明
system	object	ストレージシステムの情報に関する属性が出力されます。 <ul style="list-style-type: none"> powerConsumption (int) ストレージシステムの消費電力 (W) コントローラおよびドライブボックスが 1 分間に消費する電力の平均が出力されます。 有効な値が取得できなかった場合は、-1 が出力されます。
ctls	object[]	コントローラの情報に関する属性が出力されます。 <ul style="list-style-type: none"> location (string) コントローラのロケーション status (string) コントローラの状態 <ul style="list-style-type: none"> Normal Warning Blocked Failed temperature (int) コントローラの温度 (°C) -55~125 の値が出力されます。

属性	型	説明
		<p>この範囲以外の値が取得された場合は-274 が出力されます。 status 属性が Blocked の場合は、コントローラが閉塞する直前に取得した値が出力されます。 status 属性が Failed でも、同様の値が出力されることがあります。</p> <ul style="list-style-type: none"> • temperatureStatus (string) コントローラの温度の状態 <ul style="list-style-type: none"> ◦ Normal ◦ Warning ◦ Failed VSP E シリーズ、VSP G150、G350、G370、G700、G900、VSP F350、F370、F700、F900 の場合に出力されます。 • charge (int) バッテリー充電状況 (%) 0~100 の値が出力されます。 この範囲以外の値が取得された場合は-1 が出力されます。 VSP E シリーズ、VSP G150、G350、G370、G700、G900、VSP F350、F370、F700、F900 の場合に出力されます。 • type (string) コントローラのタイプ <ul style="list-style-type: none"> ◦ Encryption Controller Board : 暗号化有効 ◦ Encryption Controller Board for NVMe : 暗号化有効 ◦ Controller Board : 暗号化無効 ◦ Controller Board for NVMe : 暗号化無効 有効な値が取得できなかった場合は、- が出力されます。 VSP E シリーズ、VSP G150、G350、G370、G700、G900、VSP F350、F370、F700、F900 の場合に出力されます。
cacheMemories [※]	object[]	<p>キャッシュメモリの情報に関する属性が出力されます。 VSP E シリーズ、VSP G150、G350、G370、G700、G900、VSP F350、F370、F700、F900 の場合に出力されます。</p> <ul style="list-style-type: none"> • location (string) キャッシュメモリのロケーション • status (string) キャッシュメモリの状態 <ul style="list-style-type: none"> ◦ Normal ◦ Warning ◦ Blocked • cacheSize (int) キャッシュメモリのサイズ (GB) 有効な値が取得できなかった場合は、-1 が出力されます。
chbs [※]	object[]	<p>チャンネルボードの情報に関する属性が出力されます。 VSP E シリーズ、VSP G150、G350、G370、G700、G900、VSP F350、F370、F700、F900 の場合に出力されます。</p> <ul style="list-style-type: none"> • location (string) チャンネルボードのロケーション • status (string) チャンネルボードの状態

属性	型	説明
		<ul style="list-style-type: none"> ◦ Normal ◦ Warning ◦ Blocked ◦ Failed • type (string) チャンネルボードのタイプ <ul style="list-style-type: none"> ◦ 16G 2Port FC ◦ 32G Ready 4Port FC ◦ 10G 2Port iSCSI (Optic) ◦ 10G 2Port iSCSI (Copper)
cacheFlashMemories [※]	object[]	<p>キャッシュフラッシュメモリの情報に関する属性が出力されます。 VSP E シリーズ、VSP G150、G350、G370、G700、G900、VSP F350、F370、F700、F900 の場合に出力されます。</p> <ul style="list-style-type: none"> • location (string) キャッシュフラッシュメモリのロケーション • status (string) キャッシュフラッシュメモリの状態 <ul style="list-style-type: none"> ◦ Normal ◦ Warning ◦ Blocked ◦ Failed • type (string) キャッシュフラッシュメモリのタイプ 例：BM30
dkbs [※]	object[]	<p>ディスクボードの情報に関する属性が出力されます。 VSP E シリーズ、VSP G150、G350、G370、G700、G900、VSP F350、F370、F700、F900 の場合に出力されます。</p> <ul style="list-style-type: none"> • location (string) ディスクボードのロケーション • status (string) ディスクボードの状態 <ul style="list-style-type: none"> ◦ Normal ◦ Warning ◦ Blocked ◦ Failed • type (string) ディスクボードのタイプ 例：Disk Board
lanbs [※]	object[]	<p>LAN ボードの情報に関する属性が出力されます。 VSP E シリーズ、VSP G150、G350、G370、G700、G900、VSP F350、F370、F700、F900 の場合に出力されます。</p> <ul style="list-style-type: none"> • location (string) LAN ボードのロケーション • status (string) LAN ボードの状態 <ul style="list-style-type: none"> ◦ Normal

属性	型	説明
		<ul style="list-style-type: none"> ◦ Warning
sfps [※]	object[]	<p>SFP (Small Form Factor Pluggable) 情報に関する属性が出力されます。</p> <p>VSP E シリーズ、VSP G150、G350、G370、G700、G900、VSP F350、F370、F700、F900 の場合に出力されます。</p> <ul style="list-style-type: none"> • portId (string) SFP のポート番号 • status (string) SFP の状態 <ul style="list-style-type: none"> ◦ Not fix ◦ Normal ◦ Warning • type (string) SFP のタイプ <ul style="list-style-type: none"> ◦ Short Wave ◦ Long Wave ◦ Copper Cable ポートが使用されていない場合は、空文字が出力されます。 • speed (string) SFP Speed <ul style="list-style-type: none"> ◦ 16Gbps ◦ 32Gbps 設定がない場合は、空文字が出力されます。 • portCondition (string) SFP のポートの状態 <ul style="list-style-type: none"> ◦ Not Available ◦ Available (Connected) ◦ Available (Not Connected) 上記以外の場合は、-が出力されます。
bkmfs [※]	object[]	<p>バックアップモジュールの情報に関する属性が出力されます。</p> <p>VSP E シリーズ、VSP G150、G350、G370、G700、G900、VSP F350、F370、F700、F900 の場合に出力されます。</p> <ul style="list-style-type: none"> • location (string) バックアップモジュールのロケーション • status (string) バックアップモジュールの状態 <ul style="list-style-type: none"> ◦ Normal ◦ Warning ◦ Blocked ◦ Failed • batteries (object[]) バッテリーの情報に関する属性が出力されます。 <ul style="list-style-type: none"> ◦ location (string) バッテリーのロケーション ◦ status (string) バッテリーの状態 Normal

属性	型	説明
		Warning Blocked Failed <ul style="list-style-type: none"> life (int) バッテリーの寿命 0~100 の値が出力されます。 この範囲以外の値が取得された場合は、-1 が出力されます。
dkcpss*	object[]	DKCPS の情報に関する属性が出力されます。 VSP E シリーズ、VSP G150、G350、G370、G700、G900、VSP F350、F370、F700、F900 の場合に出力されます。 <ul style="list-style-type: none"> location (string) DKCPS のロケーション status (string) DKCPS の状態 <ul style="list-style-type: none"> Normal Warning Failed Blocked
driveBoxes*	object[]	ドライブボックスの情報に関する属性が出力されます。 VSP E シリーズ、VSP G150、G350、G370、G700、G900、VSP F350、F370、F700、F900 の場合に出力されます。 <ul style="list-style-type: none"> location (string) ドライブボックスのロケーション type (string) ドライブボックスのタイプ <ul style="list-style-type: none"> DBS DBL DB60 DBF DBN led (string) LED の状態 <ul style="list-style-type: none"> ON OFF drives (object[]) ドライブの情報に関する属性が出力されます。 <ul style="list-style-type: none"> location (string) ドライブのロケーション modelCode (string) ドライブタイプコード status (string) ドライブの状態 Normal Warning Warning (Port 0 failed) Warning (Port 1 failed) Blocked Failed

属性	型	説明
		Copying n % (xxx to xxx) Copying n % (xxx from xxx) Pending (xxx to xxx) Pending (xxx from xxx) Copy incomplete Reserved 複数のコピーステータスが存在する場合、全てが出力されま す。 <ul style="list-style-type: none"> ◦ usage (string) ドライブの使用方法 DATA Spare Free ◦ recomendReplacement (int) ドライブ置換推奨 0 : PDEV 置換非推奨 1 : PDEV 置換推奨 • encs (object[]) ENC の情報に関する属性が出力されます。 <ul style="list-style-type: none"> ◦ location (string) ENC のロケーション ◦ status (string) ENC の状態 Normal Warning Blocked Failed • dbps (object[]) ドライブボックス電源の情報に関する属性が出力されます。 <ul style="list-style-type: none"> ◦ location (string) ドライブボックス電源のロケーション ◦ status (string) ドライブボックス電源の状態 Normal Warning Failed
fans*	object[]	ファンの情報に関する属性が出力されます。 VSP E シリーズ、VSP G150、G350、G370、G700、G900、VSP F350、F370、F700、F900 の場合に出力されます。 <ul style="list-style-type: none"> • location (string) ファンのロケーション • status (string) ファンの状態 <ul style="list-style-type: none"> ◦ Normal ◦ Warning ◦ Failed
upsMode	string	UPS モード VSP E シリーズ、VSP G150、G350、G370、G700、G900、VSP F350、F370、F700、F900 の場合に出力されます。 <ul style="list-style-type: none"> • UPS Interlock Mode 1

属性	型	説明
		<ul style="list-style-type: none"> UPS Interlock Mode 2 UPS Interlock Mode 3 Standard Mode
pecbs [※]	object[]	<p>PCIe チャンネルボードに関する属性が出力されます。 VSP E シリーズ、VSP G150、G350、G370、G700、G900、VSP F350、F370、F700、F900 の場合に出力されます。</p> <ul style="list-style-type: none"> location (string) PCIe チャンネルボードのロケーション status (string) PCIe チャンネルボードの状態 <ul style="list-style-type: none"> Normal Warning Blocked connectionMode (string) PCIe チャンネルボード接続モジュール <ul style="list-style-type: none"> Channel Board Box Server Chassis 上記以外の場合は、-が出力されます。
chbb [※]	object	<p>チャンネルボードボックスの情報に関する属性が出力されます。 VSP E シリーズ、VSP G150、G350、G370、G700、G900、VSP F350、F370、F700、F900 の場合に出力されます。</p> <ul style="list-style-type: none"> location (string) チャンネルボードボックスのロケーション expansionMode (string) チャンネルボードボックスの拡張モード <ul style="list-style-type: none"> 1-vSW 2-vSW 上記以外の場合は、-が出力されます。
pcps [※]	object[]	<p>PCIe チャンネルパッケージの情報に関する属性が出力されます。 VSP E シリーズ、VSP G150、G350、G370、G700、G900、VSP F350、F370、F700、F900 の場合に出力されます。</p> <ul style="list-style-type: none"> location (string) PCIe チャンネルパッケージのロケーション status (string) PCIe チャンネルパッケージの状態 <ul style="list-style-type: none"> Normal Warning Blocked
swpks [※]	object[]	<p>スイッチパッケージの情報に関する属性が出力されます。 VSP E シリーズ、VSP G150、G350、G370、G700、G900、VSP F350、F370、F700、F900 の場合に出力されます。</p> <ul style="list-style-type: none"> location (string) スイッチパッケージのロケーション status (string) スイッチパッケージの状態 <ul style="list-style-type: none"> Normal

属性	型	説明
		<ul style="list-style-type: none"> ◦ Warning ◦ Blocked
chbbfans [※]	object[]	<p>チャンネルボードボックスファンの情報に関する属性が出力されます。VSP E シリーズ、VSP G150、G350、G370、G700、G900、VSP F350、F370、F700、F900 の場合に出力されます。</p> <ul style="list-style-type: none"> • location (string) チャンネルボードボックスファンのロケーション • status (string) チャンネルボードボックスファンの状態 <ul style="list-style-type: none"> ◦ Normal ◦ Warning
chbbps [※]	object[]	<p>チャンネルボードボックス電源の情報に関する属性が出力されます。VSP E シリーズ、VSP G150、G350、G370、G700、G900、VSP F350、F370、F700、F900 の場合に出力されます。</p> <ul style="list-style-type: none"> • location (string) チャンネルボードボックス電源のロケーション • status (string) チャンネルボードボックス電源の状態 <ul style="list-style-type: none"> ◦ Normal ◦ Warning

クエリパラメータで componentOption に class を指定して実行すると、ストレージシステムのキャッシュからの情報だけが取得されます。

属性	型	説明
cacheMemorySummary	object	<p>キャッシュメモリの概要情報に関する属性</p> <ul style="list-style-type: none"> • status (string) キャッシュメモリの状態 <ul style="list-style-type: none"> ◦ Normal ◦ Service ◦ Moderate ◦ Serious ◦ Acute ◦ Unknown
sharedMemorySummary	object	<p>共用メモリの概要情報に関する属性</p> <ul style="list-style-type: none"> • status (string) 共用メモリの状態 <ul style="list-style-type: none"> ◦ Normal ◦ Service ◦ Moderate ◦ Serious ◦ Acute ◦ Unknown
lanbSummary	object	<ul style="list-style-type: none"> • status (string) 現在使用されていない属性です。

属性	型	説明
bkmfSummary	object	バックアップモジュールの概要情報に関する属性 <ul style="list-style-type: none"> • fanStatus (string) ファンの状態 <ul style="list-style-type: none"> ◦ Normal ◦ Service ◦ Moderate ◦ Serious ◦ Acute ◦ Unknown
dkcpsSummary	object	DKCPS の概要情報に関する属性 <ul style="list-style-type: none"> • status (string) DKCPS の状態 <ul style="list-style-type: none"> ◦ Normal ◦ Service ◦ Moderate ◦ Serious ◦ Acute ◦ Unknown
driveBoxSummary	object	ドライブボックスの概要情報に関する属性 <ul style="list-style-type: none"> • powerSupplyStatus (string) ドライブボックスの電源の状態 <ul style="list-style-type: none"> ◦ Normal ◦ Service ◦ Moderate ◦ Serious ◦ Acute ◦ Unknown • fanStatus (string) 現在使用されていない属性です。 • environmentStatus (string) ドライブボックスの環境の状態 <ul style="list-style-type: none"> ◦ Normal ◦ Service ◦ Moderate ◦ Serious ◦ Acute ◦ Unknown • driveStatus (string) ドライブの状態 <ul style="list-style-type: none"> ◦ Normal ◦ Service ◦ Moderate ◦ Serious ◦ Acute

属性	型	説明
		<ul style="list-style-type: none"> Unknown
processorSummary	object	プロセッサの概要情報に関する属性 <ul style="list-style-type: none"> status (string) プロセッサの状態 <ul style="list-style-type: none"> Normal Service Moderate Serious Acute Unknown
batterySummary	object	バッテリーの概要情報に関する属性 <ul style="list-style-type: none"> status (string) バッテリーの状態 <ul style="list-style-type: none"> Normal Service Moderate Serious Acute Unknown
xPathSummary	object	Xパスの概要情報に関する属性 Xパスと相互接続スイッチの情報が xPathSummary 属性の値として出力されます。 <ul style="list-style-type: none"> status (string) Xパスの状態 <ul style="list-style-type: none"> Normal Service Moderate Serious Acute Unknown

ステータスコード

この操作のリクエストに対するステータスコードについては、HTTP ステータスコードの説明を参照してください。

コード例

```
curl -v -H "Accept:application/json" -H "Content-Type:application/json" -H "Authorization:Session d7b673af189048468c5af9bcf3b6bb6f" -X GET https://192.0.2.100/ConfigurationManager/v1/objects/components/instance
```

関連参照

- [1.10 HTTP ステータスコード](#)
- [付録 A.2 ストレージシステムの構成情報のキャッシュを更新する](#)

17.3 チャネルボードの情報を取得する

チャネルボードの情報を一覧で取得します。



メモ

- VSP 5000 シリーズの場合に使用できます。
- 最新の情報を取得する場合、事前にストレージシステムの構成情報のキャッシュを更新する API を実行する必要があります。詳細については、「ストレージシステムの構成情報のキャッシュを更新する」の説明を参照してください。

実行権限

ストレージ管理者（参照）

リクエストライン

```
GET <ベース URL >/v1/objects/channel-boards
```

リクエストメッセージ

オブジェクト ID

なし。

クエリパラメータ

なし。

ボディ

なし。

レスポンスメッセージ

ボディ

```
{
  "data" : [ {
    "channelBoardId" : 3,
    "location" : "CHB-01F",
    "clusterNumber" : 1,
    "channelBoardNumber" : 3,
    "channelBoardType" : "FIBRE",
    "numOfPorts" : "4Port",
    "maxPortSpeed" : "32G",
    "cableMaterial" : "-"
  }, {
    "channelBoardId" : 7,
    "location" : "CHB-02F",
    "clusterNumber" : 2,
    "channelBoardNumber" : 3,
    "channelBoardType" : "FIBRE",
    "numOfPorts" : "4Port",
    "maxPortSpeed" : "32G",
    "cableMaterial" : "-"
  } ]
}
```

属性	型	説明
channelBoardId	int	チャンネルボードの ID
location	string	チャンネルボードの場所
clusterNumber	int	チャンネルボードのクラスタの番号
channelBoardNumber	int	チャンネルボードの番号 クラスタ内で一意の番号を持ちます。
channelBoardType	string	チャンネルボードに実装されているポートの種類 <ul style="list-style-type: none"> • FICON • FIBRE • ISCSI
numOfPorts	string	チャンネルボードに実装されているポートの数 <ul style="list-style-type: none"> • 2Port • 4Port • - 情報が取得できない場合は、- (ハイフン) が出力されます。
maxPortSpeed	string	チャンネルボードに実装されているポートのデータ伝送速度 <ul style="list-style-type: none"> • 10G • 16G • 32G • - 情報が取得できない場合は、- (ハイフン) が出力されます。
cableMaterial	string	チャンネルボードに実装されているポートに利用できるケーブルの素材 <ul style="list-style-type: none"> • Optical • - ケーブルの素材の種別情報がない場合は、- (ハイフン) が出力されます。

ステータスコード

この操作のリクエストに対するステータスコードについては、HTTP ステータスコードの説明を参照してください。

コード例

```
curl -v -H "Accept:application/json" -H "Content-Type:application/json" -H "Authorization:Session d7b673af189048468c5af9bcf3b6bb6f" -X GET https://192.0.2.100/ConfigurationManager/v1/objects/channel-boards
```

関連参照

- [付録 A.2 ストレージシステムの構成情報のキャッシュを更新する](#)

仮想ストレージマシンによるリソースの管理

この章では、REST API から実行する、仮想ストレージマシンを使用したリソースの管理について説明します。

- 18.1 仮想ストレージマシンによるリソースの管理とは
- 18.2 仮想ストレージマシンによるリソース管理の操作の流れ
- 18.3 仮想ストレージマシンの一覧を取得する
- 18.4 特定の仮想ストレージマシンの情報を取得する
- 18.5 仮想ストレージマシンを作成する
- 18.6 仮想ストレージマシンを削除する
- 18.7 仮想 LDEV の情報を取得する
- 18.8 仮想 LDEV 番号を設定する
- 18.9 仮想 LDEV 番号を削除する

18.1 仮想ストレージマシンによるリソースの管理とは

仮想ストレージマシンとは、global storage virtualization 機能を使用して作成する、ストレージシステム上の仮想的なストレージシステムです。仮想ストレージマシンには、モデルやシリアル番号などの仮想的な情報を設定できます。

仮想ストレージマシンは、global-active device や nondisruptive migration などの用途で使用します。仮想ストレージマシンにリソースを登録すると、複数の物理ストレージシステムのリソースを1台の仮想ストレージマシン上で統合して管理したり、1台の物理ストレージシステムのリソースを複数台の仮想ストレージマシン上で分散して管理したりできます。

仮想ストレージマシンの構成例

仮想ストレージマシンの構成例を次の図に示します。

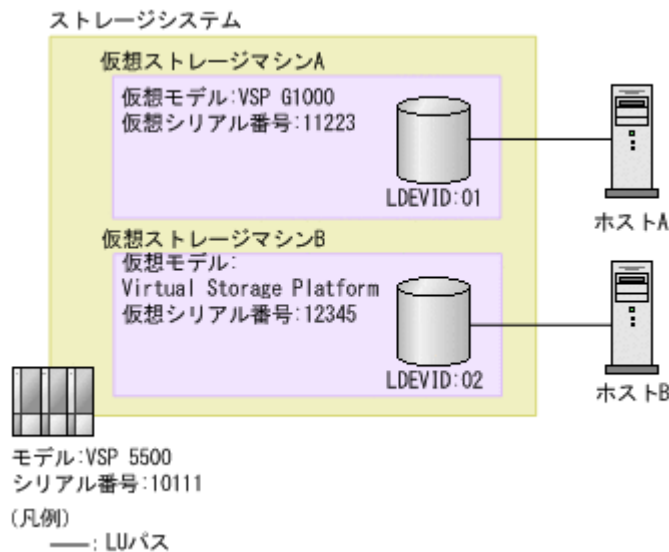

この図では、VSP 5500 のストレージシステム（シリアル番号：10111）上に、仮想モデルが VSP G1000（仮想シリアル番号：11223）の仮想ストレージマシンと、仮想モデルが Virtual Storage Platform（仮想シリアル番号：12345）の仮想ストレージマシンを作成し、仮想ストレージマシン上に登録したリソースをホストに割り当てています。このとき、ホスト A は VSP G1000（仮想シリアル番号：11223）に、ホスト B は、Virtual Storage Platform（仮想シリアル番号：12345）にアクセスしているように認識します。

仮想ストレージマシンによるリソース管理の詳細については、マニュアル『オープンシステム構築ガイド』または『システム構築ガイド』を参照してください。

18.2 仮想ストレージマシンによるリソース管理の操作の流れ

REST API で実行する、仮想ストレージマシンによるリソース管理の操作の流れについて説明します。

仮想ストレージマシンを作成してリソースを登録する流れ

仮想ストレージマシンを作成して必要なリソースを登録します。登録したリソースは、物理ストレージシステムのリソースと同じようにホストに割り当てたり、global-active device ペアのボリュームに使用したりします。

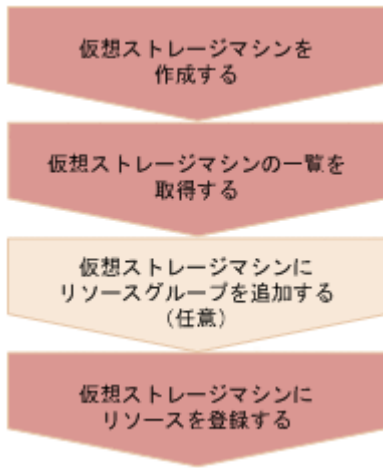

仮想ストレージマシンを作成する

仮想ストレージマシンを作成し、モデル名・シリアル番号を設定します。仮想ストレージマシン上で使用するリソースグループも同時に作成されます。

仮想ストレージマシンの一覧を取得する

作成した仮想ストレージマシンのストレージデバイス ID や、仮想ストレージマシン上のリソースグループ ID などの情報を取得します。

仮想ストレージマシンにリソースグループを追加する (任意)

必要に応じて、仮想ストレージマシン上にリソースグループを追加します。この操作は、リソースグループを作成する API で実行します。

仮想ストレージマシンにリソースを登録する

仮想ストレージマシン上のリソースグループに、ポート番号やホストグループ番号、LDEV 番号などのリソースを登録します。この操作は、リソースグループにリソースを登録する API で実行します。

- LDEV 番号を登録する場合は、設定されている仮想 LDEV 番号を削除してから登録してください。仮想ストレージマシンに登録したあとで、仮想 LDEV 番号を設定してください。
- ホストグループ番号や iSCSI ターゲット番号を登録する場合は、未定義のホストグループまたは iSCSI ターゲットのものを登録してください。

不要になった仮想ストレージマシンを削除する流れ

仮想ストレージマシン上のリソースを削除してから、仮想ストレージマシンを削除します。

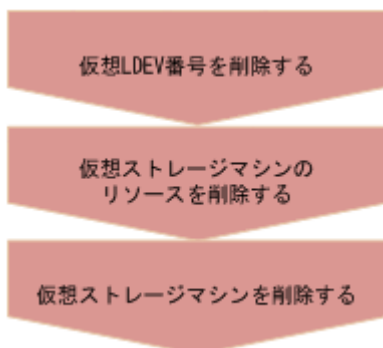

仮想 LDEV 番号を削除する

仮想ストレージマシン上の仮想 LDEV に設定されている仮想 LDEV 番号を削除します。

仮想ストレージマシンのリソースを削除する

仮想ストレージマシン上のリソースグループに登録されている LDEV やパリティグループ、ポート番号などのリソースをすべて削除します。この操作は、リソースグループからリソースを削除する API で実行します。

仮想ストレージマシンを削除する

仮想ストレージマシンを削除します。また、仮想ストレージマシン上のすべてのリソースグループが削除された場合には、自動的に仮想ストレージマシンが削除されます。

18.3 仮想ストレージマシンの一覧を取得する

仮想ストレージマシンの一覧を取得します。シリアル番号、モデル名およびリソースグループ ID などの情報が取得できます。

実行権限

ストレージ管理者 (参照)

リクエストライン

```
GET <ベース URL > /v1/objects/virtual-storages
```

リクエストメッセージ

オブジェクト ID

なし。

クエリパラメータ

なし。

ボディ

なし。

レスポンスメッセージ

ボディ

```
{
  "data" : [
    {
      "virtualStorageDeviceId" : "800000002015",
      "virtualSerialNumber" : "2015",
      "virtualModel" : "VSP G1000/G1500 and VSP F1500",
      "resourceGroupIds" : [
        1,
        3
      ],
      "virtualStorageTypeId" : "R8"
    },
    {
      "virtualStorageDeviceId" : "882000400002",
      "virtualSerialNumber" : "400002",
      "virtualModel" : "VSP G350",
      "resourceGroupIds" : [
        0,
        2,

```

```

    4
    ],
    "virtualStorageTypeId" : "M850S1"
  }
]
}

```

属性	型	説明
virtualStorageDeviceId	string	仮想ストレージマシンのストレージデバイス ID
virtualSerialNumber	string	仮想ストレージマシンのシリアル番号
virtualModel	string	仮想ストレージマシンのモデル名
resourceGroupIds	int[]	リソースグループ ID
virtualStorageTypeId	string	仮想ストレージマシンの装置型式 ID ストレージシステムを特定できない場合は、Unknown が出力されます。

ステータスコード

この操作のリクエストに対するステータスコードについては、[HTTP ステータスコードの説明](#)を参照してください。

コード例

```

curl -v -H "Accept:application/json" -H "Content-Type:application/json" -H "Authorization:Session d7b673af189048468c5af9bcf3b6bbb6f" -X GET https://192.0.2.100/ConfigurationManager/v1/objects/virtual-storages

```

関連参照

- [1.10 HTTP ステータスコード](#)

18.4 特定の仮想ストレージマシンの情報を取得する

指定した仮想ストレージマシンの情報を取得します。シリアル番号、モデル名およびリソースグループ ID などの情報が取得できます。

実行権限

ストレージ管理者 (参照)

リクエストライン

```

GET <ベース URL >/v1/objects/virtual-storages/<オブジェクト ID >

```

リクエストメッセージ

オブジェクト ID

仮想ストレージマシンの情報取得で取得した virtualStorageDeviceId の値を指定します。

属性	型	説明
virtualStorageDeviceId	string	(必須) 仮想ストレージマシンのストレージデバイス ID

クエリパラメータ

なし。

ボディ

なし。

レスポンスメッセージ

ボディ

```
{
  "virtualStorageDeviceId" : "882000400002",
  "virtualSerialNumber" : "400002",
  "virtualModel" : "VSP G350",
  "resourceGroupIds" : [
    0,
    2,
    4
  ],
  "virtualStorageTypeId" : "M850S1"
}
```

属性	型	説明
virtualStorageDeviceId	string	仮想ストレージマシンのストレージデバイス ID
virtualSerialNumber	string	仮想ストレージマシンのシリアル番号
virtualModel	string	仮想ストレージマシンのモデル名
resourceGroupIds	int[]	リソースグループ ID
virtualStorageTypeId	string	仮想ストレージマシンの装置型式 ID ストレージシステムを特定できない場合は、Unknown が出力されます。

ステータスコード

この操作のリクエストに対するステータスコードについては、HTTP ステータスコードの説明を参照してください。

コード例

```
curl -v -H "Accept:application/json" -H "Content-Type:application/json" -H "Authorization:Session d7b673af189048468c5af9bcf3b6bb6f" -X GET https://192.0.2.100/ConfigurationManager/v1/objects/virtual-storages/882000400002
```

関連参照

- [1.10 HTTP ステータスコード](#)

18.5 仮想ストレージマシンを作成する

仮想ストレージマシンを作成します。同時にリソースグループも作成されます。



メモ

REST API を実行するユーザが、対象ストレージシステムのリソースを REST API でロックしている場合、この API は実行できません。その場合は、ロックを解除してから実行してください。

実行権限

セキュリティ管理者 (参照・編集)

リクエストライン

POST <ベース URL >/v1/objects/virtual-storages

リクエストメッセージ

オブジェクト ID

なし。

クエリパラメータ

なし。

ボディ

```
{
  "virtualSerialNumber": "422222",
  "virtualModel": "VSP G700",
  "resourceGroupName": "DevGroup"
}
```

属性	型	説明
virtualSerialNumber	string	(必須) 仮想ストレージマシンのシリアル番号
virtualModel	string	(必須) 仮想ストレージマシンのモデル名 次の値が指定できます。 <ul style="list-style-type: none">• VSP E990• VSP E790• VSP E590• VSP F900• VSP F700• VSP F370• VSP F350• VSP G900• VSP G700• VSP G370• VSP G350• VSP G150

属性	型	説明
		<ul style="list-style-type: none"> VSP G130 VSP G800 and VSP F800 VSP G400/G600 and VSP F400/F600 VSP G100/G200 HUS VM VSP 5000 series AFA VSP 5000 series hybrid VSP G1000/G1500 and VSP F1500 VSP USP VM USP V
resourceGroupName	string	(必須) 仮想ストレージマシン作成時に作成するリソースグループ名 1~32文字で指定します。

レスポンスメッセージ

ボディ

ジョブオブジェクトを返します。affectedResources 以外の属性については、ジョブオブジェクトの説明を参照してください。

属性	説明
affectedResources	作成した仮想ストレージマシンの URL

ステータスコード

この操作のリクエストに対するステータスコードについては、HTTP ステータスコードの説明を参照してください。

コード例

```
curl -v -H "Accept:application/json" -H "Content-Type:application/json" -H "Authorization:Session d7b673af189048468c5af9bcf3b6bb6f" -X POST --data-binary @./InputParameters.json https://192.0.2.100/ConfigurationManager/v1/objects/virtual-storages/
```

関連参照

- [1.10 HTTP ステータスコード](#)
- [1.16 ジョブオブジェクト](#)

18.6 仮想ストレージマシンを削除する

仮想ストレージマシンを削除します。事前に仮想ストレージマシンに含まれるリソースをすべて取り除いてから実行してください。



メモ

REST API を実行するユーザが、対象ストレージシステムのリソースを REST API でロックしている場合、この API は実行できません。その場合は、ロックを解除してから実行してください。

実行権限

セキュリティ管理者 (参照・編集)

リクエストライン

```
DELETE <ベース URL >/v1/objects/virtual-storages/<オブジェクト ID >
```

リクエストメッセージ

オブジェクト ID

仮想ストレージマシンの情報取得で取得した `virtualStorageDeviceId` の値を指定します。

属性	型	説明
<code>virtualStorageDeviceId</code>	string	(必須) 仮想ストレージマシンのストレージデバイス ID

クエリパラメータ

なし。

ボディ

なし。

レスポンスメッセージ

ボディ

ジョブオブジェクトを返します。 `affectedResources` 以外の属性については、ジョブオブジェクトの説明を参照してください。

属性	説明
<code>affectedResources</code>	削除した仮想ストレージマシンの URL

ステータスコード

この操作のリクエストに対するステータスコードについては、HTTP ステータスコードの説明を参照してください。

コード例

```
curl -v -H "Accept:application/json" -H "Content-Type:application/json" -H "Authorization:Session d7b673af189048468c5af9bcf3b6bb6f" -X DELETE https://192.0.2.100/ConfigurationManager/v1/objects/virtual-storages/409900010000
```

関連参照

- [1.10 HTTP ステータスコード](#)
- [1.16 ジョブオブジェクト](#)

18.7 仮想 LDEV の情報を取得する

仮想ストレージマシンにある、仮想 LDEV（仮想 LDEV 番号が与えられた LDEV）の情報を取得します。取得する範囲に仮想 LDEV がない場合は空のリストが返却されます。仮想 LDEV の情報を取得するには、クエリパラメータを組み合わせることで仮想 LDEV が含まれるように指定してください。

実行権限

ストレージ管理者（参照）

リクエストライン

```
GET <ベース URL >/v1/objects/ldevs
```

リクエストメッセージ

オブジェクト ID

なし。

クエリパラメータ

指定した条件で実行結果をフィルタリングしたり、仮想 LDEV の詳細な情報を追加で取得したりできます。仮想 LDEV の情報を取得するには、virtualSerialNumber パラメータを指定して、対象の仮想ストレージマシンを特定します。

- 実行結果をフィルタリングする場合
取得する仮想 LDEV の情報はデフォルトで最大 100 個です。count パラメータを指定することで最大 16,384 個まで取得できます。ldevOption パラメータや poolId パラメータを指定して取得する仮想 LDEV の情報が 16,384 個より多い場合、headVirtualLdevId パラメータを使用して、取得対象の仮想 LDEV 番号が範囲に含まれるように指定してください。headVirtualLdevId パラメータと count パラメータの組み合わせで指定した範囲に含まれる仮想 LDEV の数だけ情報が取得できます。



ヒント

フィルタリングされたリソースのうち、アクセス権限があるリソースだけが取得できます。例えば、count パラメータに 10 を指定した場合、すべての仮想 LDEV にアクセス権限があれば 10 個の仮想 LDEV の情報が取得されます。特定の仮想 LDEV にだけアクセス権限がある場合は、アクセス権限がある仮想 LDEV の情報だけが取得されます。



重要

ストレージシステムが VSP E シリーズ、VSP G150、G350、G370、G700、G900、VSP F350、F370、F700、F900 の場合、この API は、同時実行数に注意が必要です。詳細については、「リトライ処理の組み込み」を参照してください。

同時に指定できるクエリパラメータについては、指定できるクエリパラメータの組み合わせの表を参照してください。

パラメータ	型	フィルタ条件
virtualSerialNumber	string	(必須) 仮想ストレージマシンのシリアル番号を指定します。

パラメータ	型	フィルタ条件
		指定した仮想ストレージマシン上の仮想 LDEV の情報を、仮想 LDEV 番号の昇順で取得します。
headVirtualLdevId	int	(任意) 情報取得を開始する仮想 LDEV 番号を 10 進数で指定します。指定した仮想 LDEV 番号から昇順に情報を取得します。省略した場合、0 が指定されたと見なされます。このパラメータを指定する場合、virtualSerialNumber パラメータも同時に指定してください。
count	int	(任意) 取得する仮想 LDEV の情報の範囲を ID で指定します。1～16384 の値で指定します。省略した場合、100 が指定されたと見なされます。
ldevOption	string	(任意) 情報を取得する仮想 LDEV の条件条件として入力できる値を次に示します。 <ul style="list-style-type: none"> defined 実装された仮想 LDEV の情報を取得する undefined 未実装の仮想 LDEV の情報を取得する dpVolume DP ボリュームの情報を取得する luMapped LU パスが定義されている仮想 LDEV の情報を取得する luUnmapped LU パスが定義されていない仮想 LDEV の情報を取得する externalVolume 外部ボリュームの情報を取得する 省略した場合、すべての種類の仮想 LDEV の情報を取得します。
poolId	int	(任意) プール番号 指定したプールに関連する仮想 LDEV の情報を取得します。ldevOption パラメータと組み合わせて指定すると、次の情報を取得します。 <ul style="list-style-type: none"> ldevOption パラメータに dpVolume を指定した場合： 指定したプールに関連する、DP ボリュームの情報を取得します。 ldevOption パラメータに luMapped を指定した場合： 指定したプールに関連する、LU パスが定義されている仮想 LDEV の情報を取得します。 ldevOption パラメータに luUnmapped を指定した場合： 指定したプールに関連する、LU パスが定義されていない仮想 LDEV の情報を取得します。 ldevOption パラメータを指定しないで、このパラメータを指定した場合、プールを構成するボリューム（プールボリューム）の情報を取得します。
resourceGroupId	int	(任意) 情報を取得する仮想 LDEV が属するリソースグループ ID
journalId	int	(任意) 情報を取得する仮想 LDEV が属するジャーナル ID
parityGroupId	string	(任意) 情報を取得する仮想 LDEV が属するパリティグループ番号 分散パリティグループの場合も同様に指定します。 1-3-1、1-3-2、および 1-3-3 の分散パリティグループの場合、次のように指定します。 <code>parityGroupId=1-3</code>

指定できるクエリパラメータの組み合わせの表を次に示します。

パラメータ	virtualSerialNumber	headVirtualLdevId	count	ldevOption	poolId	resourceGroupId	journalId	parityGroupId
virtualSerialNumber	—	○	○	○	○	○	○	○
headVirtualLdevId	○	—	○	○	×	×	×	×
count	○	○	—	○	○	○	○	○
ldevOption	○	○	○	—	○*	○	×	×
poolId	○	×	○	○*	—	○	×	×
resourceGroupId	○	×	○	○	○	—	○	○
journalId	○	×	○	×	×	○	—	×
parityGroupId	○	×	○	×	×	○	×	—

注※ ldevOption パラメータの値に defined、undefined、externalVolume を指定している場合、このパラメータの組み合わせは指定できません。

- ・ 詳細情報を追加して取得する場合

パラメータ	型	説明
detailInfoType	string	<p>(任意) 取得する詳細情報のタイプ このパラメータは、実行結果をフィルタリングするパラメータと組み合わせて使うこともできます。 指定できる値を次に示します。複数指定する場合はコンマで区切ります。</p> <ul style="list-style-type: none"> ・ FMC ドライブタイプが SSD (FMC) のパリティグループに属している仮想 LDEV について、容量拡張の詳細な情報を追加します。 ・ virtualSerialNumber 仮想ストレージマシンの詳細な情報を追加します。 ・ class ストレージシステムのキャッシュからの付加情報を追加します。 ストレージシステムが VSP 5000 シリーズの場合に指定できます。 最新の情報を取得する場合、事前にストレージシステムの構成情報のキャッシュを更新する API を実行する必要があります。詳細については、「ストレージシステムの構成情報のキャッシュを更新する」の説明を参照してください。 LDEV 作成の直後にクエリパラメータ ldevOption に defined を同時に指定して実行した場合、ボリュームの状態が未実装のものとして出力されることがあります。この場合は、しばらく待ってから再実行するか、ストレージシステムの構成情報のキャッシュを更新する API を実行したあとで再度実行してください。 ・ qos QoS の設定情報を追加します。 ストレージシステムが VSP 5000 シリーズ、VSP G150、G350、G370、G700、G900、VSP F350、F370、F700、F900 の場合に指定できます。

ボディ
なし。

レスポンスメッセージ

ボディ

```
{
  "data": [
    {
      "ldevId": 0,
      "virtualLdevId": 0,
      "virtualSerialNumber": "410012",
      "clprId": 0,
      "emulationType": "OPEN-V-CVS",
      "byteFormatCapacity": "1.00 G",
      "blockCapacity": 2097152,
      "numOfPorts": 1,
      "ports": [
        {
          "portId": "CL3-B",
          "hostGroupNumber": 25,
          "hostGroupName": "bs10300-7",
          "lun": 19
        }
      ],
      "attributes": [
        "CVS",
        "HDP",
        "GAD"
      ],
      "status": "NML",
      "mpBladeId": 2,
      "ssid": "0004",
      "poolId": 4,
      "numOfUsedBlock": 0,
      "isFullAllocationEnabled": false,
      "resourceGroupId": 6,
      "dataReductionStatus": "DISABLED",
      "dataReductionMode": "disabled",
      "isAluaEnabled": false
    },
    {
      "ldevId": 1,
      "virtualLdevId": 1,
      "virtualSerialNumber": "410012",
      "clprId": 0,
      "emulationType": "OPEN-V-CVS",
      "byteFormatCapacity": "1.00 G",
      "blockCapacity": 2097152,
      "numOfPorts": 1,
      "ports": [
        {
          "portId": "CL3-B",
          "hostGroupNumber": 25,
          "hostGroupName": "bs10300-7",
          "lun": 21
        }
      ],
      "attributes": [
        "CVS",
        "HDP",
        "GAD"
      ],
      "label": "ldev_label_1",
      "status": "NML",
      "mpBladeId": 0,
      "ssid": "0004",
      "poolId": 10,
      "numOfUsedBlock": 0,
      "isFullAllocationEnabled": false,
      "resourceGroupId": 6,
      "dataReductionStatus": "DISABLED",
      "dataReductionMode": "disabled",
      "isAluaEnabled": false
    }
  ]
}
```

```
}  
]  
}
```

レスポンスメッセージのボディで取得する属性を次に示します。そのほかの属性については、ボリュームの情報を取得する API の説明を参照してください。

属性	型	説明
ldevId	int	LDEV 番号
virtualLdevId	int	仮想 LDEV 番号
virtualSerialNumber	string	仮想ストレージマシンのシリアル番号

クエリパラメータで detailInfoType に virtualSerialNumber を指定して実行すると、仮想ストレージマシンの詳細情報も取得されます。

属性	型	説明
virtualModel	string	仮想ストレージマシンのモデル名

クエリパラメータで detailInfoType に class を指定して実行すると、ストレージシステムのキャッシュからの付加情報も取得されます。

属性	型	説明
virtualEmulationType	string	仮想 LDEV の仮想エミュレーションタイプ
virtualSsId	int	仮想 LDEV の仮想 SSID
isVirtualCvs	boolean	仮想 LDEV に仮想 CVS が設定されているかどうか • true : 設定されている • false : 設定されていない

ステータスコード

この操作のリクエストに対するステータスコードについては、HTTP ステータスコードの説明を参照してください。

コード例

```
curl -v -H "Accept:application/json" -H "Content-Type:application/json" -H "Authorization:Session d7b673af189048468c5af9bcf3b6bb6f" -X GET "https://192.0.2.100/ConfigurationManager/v1/objects/ldevs?count=2&virtualSerialNumber=410012"
```

関連参照

- [1.10 HTTP ステータスコード](#)
- [5.4 ボリュームの情報を取得する](#)
- [付録 A.2 ストレージシステムの構成情報のキャッシュを更新する](#)
- [付録 B.1 リトライ処理の組み込み](#)

18.8 仮想 LDEV 番号を設定する

LDEV に仮想 LDEV 番号を設定します。

実行権限

ストレージ管理者 (プロビジョニング)

リクエストライン

```
POST <ベース URL >/v1/objects/ldevs/<オブジェクト ID >/actions/assign-virtual-ldevid/invoke
```

リクエストメッセージ

オブジェクト ID

ボリューム情報の取得で取得した ldevId の値を指定します。

属性	型	説明
ldevId	int	(必須) LDEV 番号を 10 進数で指定します。

クエリパラメータ

なし。

ボディ

LDEV に仮想 LDEV 番号 405 を設定する場合のコード例を次に示します。

```
{
  "parameters": {
    "virtualLdevId": 405
  }
}
```

属性	型	説明
virtualLdevId	int	(必須) 仮想 LDEV 番号を 10 進数で指定します。 65535 を指定した場合は、global-active device の予約属性を設定します。

レスポンスメッセージ

ボディ

ジョブオブジェクトを返します。affectedResources 以外の属性については、ジョブオブジェクトの説明を参照してください。

属性	説明
affectedResources	仮想 LDEV 番号を設定した LDEV の URL

Action テンプレート

```
GET <ベース URL >/v1/objects/ldevs/<オブジェクト ID >/actions/assign-virtual-ldevid
```

ステータスコード

この操作のリクエストに対するステータスコードの意味を次に示します。そのほかのステータスコードについては、HTTP ステータスコードの説明を参照してください。

ステータスコード	メッセージ	説明
412	Precondition Failed	対象の LDEV にすでに仮想 LDEV 番号が設定されています。

コード例

Action テンプレートを取得する場合

```
curl -v -H "Accept:application/json" -H "Content-Type:application/json" -H "Authorization:Session d7b673af189048468c5af9bcf3bbbbb6f" -X GET https://192.0.2.100/ConfigurationManager/v1/objects/ldevs/1/actions/assign-virtual-ldevid
```

Action テンプレートを取得してリクエストを実行する場合

```
curl -v -H "Accept:application/json" -H "Content-Type:application/json" -H "Authorization:Session d7b673af189048468c5af9bcf3bbbbb6f" -X POST --data-binary @./InputParameters.json https://192.0.2.100/ConfigurationManager/v1/objects/ldevs/1/actions/assign-virtual-ldevid/invoke
```

関連参照

- [1.10 HTTP ステータスコード](#)
- [1.16 ジョブオブジェクト](#)
- [1.19 Action テンプレートオブジェクト](#)
- [5.4 ボリュームの情報を取得する](#)
- [18.7 仮想 LDEV の情報を取得する](#)

18.9 仮想 LDEV 番号を削除する

LDEV に設定されている仮想 LDEV 番号を削除します。

実行権限

ストレージ管理者 (プロビジョニング)

リクエストライン

```
POST <ベース URL >/v1/objects/ldevs/<オブジェクト ID >/actions/unassign-virtual-ldevid/invoke
```

リクエストメッセージ

オブジェクト ID

仮想 LDEV 番号の情報取得で取得した ldevId の値を指定します。

属性	型	説明
ldevId	int	(必須) LDEV 番号を 10 進数で指定します。

クエリパラメータ
なし。

ボディ

仮想 LDEV 番号 405 を削除する場合のコード例を次に示します。

```
{
  "parameters": {
    "virtualLdevId": 405
  }
}
```

属性	型	説明
virtualLdev Id	int	(必須) 仮想 LDEV 番号を 10 進数で指定します。 65535 を指定した場合は、global-active device の予約属性を解除します。

レスポンスメッセージ

ボディ

ジョブオブジェクトを返します。affectedResources 以外の属性については、ジョブオブジェクトの説明を参照してください。

属性	説明
affectedResources	仮想 LDEV 番号を削除した LDEV の URL

Action テンプレート

```
GET <ベース URL >/v1/objects/ldevs/<オブジェクト ID >/actions/unassign-  
virtual-ldevId
```

ステータスコード

この操作のリクエストに対するステータスコードの意味を次に示します。そのほかのステータスコードについては、HTTP ステータスコードの説明を参照してください。

ステータス コード	メッセージ	説明
412	Precondition Failed	対象の LDEV に仮想 LDEV 番号が設定されていません。

コード例

Action テンプレートを取得する場合

```
curl -v -H "Accept:application/json" -H "Content-Type:application/json" -  
H "Authorization:Session d7b673af189048468c5af9bcf3bbbbb6f" -X GET  
https://192.0.2.100/ConfigurationManager/v1/objects/ldevs/1/actions/  
unassign-virtual-ldevId
```

Action テンプレートを取得してリクエストを実行する場合

```
curl -v -H "Accept:application/json" -H "Content-Type:application/json" -  
H "Authorization:Session d7b673af189048468c5af9bcf3bbbbb6f" -X POST --  
data-binary @./InputParameters.json https://192.0.2.100/  
ConfigurationManager/v1/objects/ldevs/1/actions/unassign-virtual-ldevId/  
invoke
```

関連参照

- [1.10 HTTP ステータスコード](#)
- [1.16 ジョブオブジェクト](#)
- [1.19 Action テンプレートオブジェクト](#)
- [5.4 ボリュームの情報を取得する](#)
- [18.7 仮想 LDEV の情報を取得する](#)

サンプルコード

この章では、サンプルコードについて説明します。

- 19.1 サンプルコードの概要
- 19.2 ボリューム割り当てのサンプルコード
- 19.3 ShadowImage ペア操作のサンプルコード
- 19.4 リモートストレージシステムの情報登録のサンプルコード
- 19.5 TrueCopy ペア操作のサンプルコード
- 19.6 ファイルアップロードのサンプルコード (監査ログ転送先設定)
- 19.7 ファイルダウンロードのサンプルコード (暗号化鍵バックアップ)
- 19.8 パリティグループ再作成 (データの暗号化) のサンプルコード
- 19.9 サンプルコードで使用している関数

19.1 サンプルコードの概要

REST API を呼び出して使用する際の参考情報として、Python で書かれたサンプルコードを提供します。サンプルコードには、オブジェクトの情報取得、新規作成、属性変更といった、クライアントプログラムで必要とされる基本的なコードの構成要素が含まれています。サンプルコードでは、例としてボリューム割り当てやコピーペア作成などの操作を対象にしていますが、そのほかの操作についても、サンプルコードに含まれる構成要素を応用してプログラムを構築できます。

サンプルコードの構成要素

サンプルコードでは、次の操作を実行します。

- ボリューム割り当て
作成済みの HDP プールから HDP ボリュームを作成し、アクセスできるようにホストに割り当てます。
- ShadowImage ペア操作
作成済みのボリュームを使用して ShadowImage ペアを作成します。そのペアを分割したあと、ペアの状態を確認します。
- リモートストレージシステムの情報登録
リモートストレージシステムの情報ローカルストレージシステム側の REST API サーバに登録します。リモートコピー操作の前提となる操作です。
- TrueCopy ペア操作
作成済みのボリュームを使用して TrueCopy ペアを作成し、ペアの状態を確認します。ペアの作成はリソースグループをロックして行います。
- ファイルアップロード（監査ログ転送先設定）
ストレージシステムの監査ログを syslog サーバに転送するように設定します。このサンプルコードには、クライアント証明書をストレージシステムにアップロードする手順があります。
- ファイルダウンロード（暗号化鍵バックアップ）
暗号化鍵を REST API クライアントでバックアップします。このサンプルコードには、暗号化鍵バックアップファイルをクライアントにダウンロードする手順があります。このサンプルコードは、VSP E シリーズ、VSP G150、G350、G370、G700、G900、VSP F350、F370、F700、F900 のストレージシステムが対象です。
- パリティグループ再作成（データの暗号化）
既存のパリティグループを削除して、暗号化の設定が有効の新しいパリティグループを作成します。この操作は、ドライブの構成を変更しないで既存のデータを暗号化する操作の流れの中で行う手順の一部です。全体の手順については、データ暗号化の操作の流れの説明を参照してください。このサンプルコードは、VSP E シリーズ、VSP G150、G350、G370、G700、G900、VSP F350、F370、F700、F900 のストレージシステムが対象です。

上記の操作には、次のようなコードの構成要素が含まれます。

1. REST API を呼び出す前に実行する処理

- JSON 形式によるリクエストボディの生成
- フォームデータの作成
- リクエストヘッダの指定（既定の HTTP ヘッダの場合、カスタム HTTP ヘッダの場合）
- ユーザ認証情報の設定（ユーザ ID とパスワードによる認証の場合、セッションベースの認証の場合）

- ・ リソースの URL 取得 (オブジェクト ID を指定しない場合、操作結果から取得したオブジェクト ID を指定する場合、単一インスタンスなどの固定のオブジェクト ID を指定する場合)

2. REST API を呼び出す処理

- ・ GET 操作による REST API バージョン情報の取得
- ・ GET 操作による Action テンプレートの取得
- ・ PATCH 操作によるオブジェクトの属性変更
- ・ POST 操作による Action テンプレートを使用したアクションの実行
- ・ POST 操作によるオブジェクトに対するアクションの実行
- ・ POST 操作によるサービスのアクションの実行
- ・ POST 操作によるオブジェクトの新規作成
- ・ POST 操作によるオブジェクトに対するアクションの実行
- ・ 複数装置でのセッション生成を必要とする操作 (リモートコピー操作)
- ・ DELETE 操作によるオブジェクトの削除

3. REST API を呼び出したあとに実行する処理

- ・ 取得した情報の出力
- ・ ジョブの実行結果の取得
- ・ 操作結果が反映されたリソースの URL 取得
- ・ エラーコードの取得
- ・ エラーメッセージの出力

サンプルコード中での、各コードの構成要素の使用例を次に示します。コードの具体的な内容については、それぞれのサンプルコードの説明を参照してください。

コードの構成要素	サンプルコードでの使用例	対応するサンプルコード
JSON 形式によるリクエストボディの生成	HTTP リクエストの発行と非同期処理の状態確認のための関数の定義	ボリューム割り当て ShadowImage ペア操作
	HDP ボリュームの作成	ボリューム割り当て
	ShadowImage ペアの作成	ShadowImage ペア操作
フォームデータの作成	転送先 syslog サーバのルート証明書のアップロード 転送先 syslog サーバのクライアント証明書のアップロード	ファイルアップロード (監査ログ転送先設定)
リクエストヘッダの指定 (既定の HTTP ヘッダの場合)	ヘッダの定義	ボリューム割り当て ShadowImage ペア操作 リモートストレージシステムの情報登録 TrueCopy ペア操作
リクエストヘッダの指定 (カスタム HTTP ヘッダの場合)	ヘッダの定義	ShadowImage ペア操作
ユーザ認証情報の設定 (ユーザ ID とパスワードによる認証の場合)	セッションの生成	ボリューム割り当て ShadowImage ペア操作 リモートストレージシステムの情報登録

コードの構成要素	サンプルコードでの使用例	対応するサンプルコード
		TrueCopy ペア操作
ユーザ認証情報の設定 (セッションベースの認証の場合)	HTTP リクエストの発行と非同期処理の状態確認のための関数の定義	ボリューム割り当て ShadowImage ペア操作
	HDP ボリュームの作成	ボリューム割り当て
	ShadowImage ペアの分割	ShadowImage ペア操作
リソースの URL 取得 (オブジェクト ID を指定しない場合)	HDP ボリュームの作成 (BlockStorageAPI.ldevs)	ボリューム割り当て
	ホストグループの作成 (BlockStorageAPI.host_groups)	ボリューム割り当て
	ShadowImage ペアの作成 (BlockStorageAPI.local_copy_pairs)	ShadowImage ペア操作
リソースの URL 取得 (操作結果から取得したオブジェクト ID を指定する場合)	ホストグループの作成 (BlockStorageAPI.affected_resource)	ボリューム割り当て
	ShadowImage ペアの作成 (BlockStorageAPI.affected_resource)	ShadowImage ペア操作
リソースの URL 取得 (単一インスタンスなどの固定のオブジェクト ID を指定する場合)	転送先 syslog サーバの設定 (BlockStorageAPI.auditlog_syslog) 転送先 syslog サーバへのテストメッセージ送信 (BlockStorageAPI.auditlog_syslog_send_test)	ファイルアップロード (監査ログ転送先設定)
	暗号化鍵バックアップファイルのダウンロード (BlockStorageAPI.encryption_key_file_backup)	ファイルダウンロード (暗号化鍵バックアップ)
GET 操作による REST API バージョン情報の取得	REST API のバージョンの確認 (BlockStorageAPI.api_version)	ボリューム割り当て ShadowImage ペア操作 リモートストレージシステムの情報登録 TrueCopy ペア操作
GET 操作によるオブジェクトの取得	HDP ボリュームの情報取得 (BlockStorageAPI.ldev)	ボリューム割り当て
	ShadowImage ペアの情報取得	ShadowImage ペア操作
GET 操作による Action テンプレートの取得	ShadowImage ペアの分割 (BlockStorageAPI.split_local_copy_pair_template)	ShadowImage ペア操作
GET 操作によるジョブの状態取得	HTTP リクエストの発行と非同期処理の状態確認のための関数の定義	ボリューム割り当て ShadowImage ペア操作 リモートストレージシステムの情報登録
	非同期処理の状態変化取得のための関数の定義	TrueCopy ペア操作

コードの構成要素	サンプルコードでの使用例	対応するサンプルコード
PATCH 操作によるオブジェクトの属性変更	ホストモードの変更	ボリューム割り当て
POST 操作による Action テンプレートを使用したアクションの実行	ShadowImage ペアの分割 (BlockStorageAPI.split_local_copy_pair)	ShadowImage ペア操作
POST 操作によるオブジェクトに対するアクションの実行	転送先 syslog サーバへのテストメッセージ送信	ファイルアップロード (監査ログ転送先設定)
POST 操作によるサービスのアクションの実行	リソースのロック リソースのアンロック	TrueCopy ペア操作
POST 操作によるオブジェクトの新規作成	HDP ボリュームの作成 (BlockStorageAPI.ldevs) ホストの WWN の登録 (BlockStorageAPI.host_wwns) ホストグループの作成 (BlockStorageAPI.host_groups) LU パスの設定 (BlockStorageAPI.luns)	ボリューム割り当て
	ShadowImage ペアの作成 (BlockStorageAPI.local_copy_pairs)	ShadowImage ペア操作
POST 操作によるオブジェクトに対するアクションの実行	転送先 syslog サーバのルート証明書のアップロード 転送先 syslog サーバのクライアント証明書のアップロード	ファイルアップロード (監査ログ転送先設定)
複数装置でのセッション生成を必要とする操作 (リモートコピー操作)	TrueCopy ペアの作成	TrueCopy ペア操作
DELETE 操作によるオブジェクトの削除	セッションの破棄	ボリューム割り当て ShadowImage ペア操作 リモートストレージシステムの情報登録 TrueCopy ペア操作
取得した情報の出力	HDP ボリュームの情報取得	ボリューム割り当て
	ShadowImage ペアの情報取得	ShadowImage ペア操作
ジョブの実行結果の取得	HTTP リクエストの発行と非同期処理の状態確認のための関数の定義 (BlockStorageAPI.job)	ボリューム割り当て ShadowImage ペア操作 リモートストレージシステムの情報登録
	非同期処理の状態変化取得のための関数の定義	TrueCopy ペア操作
操作結果が反映されたリソースの URL 取得	HTTP リクエストの発行と非同期処理の状態確認のための関数の定義	ボリューム割り当て ShadowImage ペア操作 リモートストレージシステムの情報登録
	非同期処理の状態変化取得のための関数の定義	TrueCopy ペア操作

コードの構成要素	サンプルコードでの使用例	対応するサンプルコード
エラーコードの取得	HTTP リクエストの発行と非同期処理の状態確認のための関数の定義	ボリューム割り当て ShadowImage ペア操作 リモートストレージシステムの情報登録
	非同期処理の状態変化取得のための関数の定義	TrueCopy ペア操作
エラーメッセージの出力	エラーメッセージの出力	ボリューム割り当て ShadowImage ペア操作 リモートストレージシステムの情報登録 TrueCopy ペア操作

サンプルコードの構造

サンプルコードでは、次の操作を共通化し、メインの操作から関数として呼び出して実行しています。それぞれの関数の詳細については、サンプルコードで使用している関数の説明を参照してください。

- URL の生成 (BlockStorageAPI クラス)
ストレージシステムへの HTTP リクエストを発行するための URL を生成します。
- HTTP リクエストの発行と非同期処理の状態確認 (invoke_async_command)
HTTP リクエストを発行し、さらに非同期処理の実行結果が反映されたかどうかを確認して結果を返します。
- 非同期処理の状態変化取得 (wait_until_jobstatus_is_changed)
パラメータで指定した状態にジョブが遷移したことを確認して結果を返します。

サンプルコードのファイル

サンプルコードとして提供されるファイルとその内容について説明します。

- provisioning.py
ボリューム割り当てのサンプルコードを記載したファイルです。
- local_copy.py
ShadowImage ペア操作のサンプルコードを記載したファイルです。
- register_remote_storage.py
リモートストレージシステムの情報登録のサンプルコードを記載したファイルです。
- synchronous_remote_copy.py
TrueCopy ペア操作のサンプルコードを記載したファイルです。
- auditlog_syslog_server_setting.py
ファイルアップロード (監査ログ転送先設定) のサンプルコードを記載したファイルです。
- backup_encryption_keys.py
ファイルダウンロード (暗号化鍵バックアップ) のサンプルコードを記載したファイルです。
- recreate_parity_group.py
パリティグループ再作成 (データの暗号化) のサンプルコードを記載したファイルです。
- block_storage_api.py
リクエストラインを生成する関数を、BlockStorageAPI クラスとして定義したファイルです。
- rest_server_param.py

REST API サーバがインストールされているサーバの情報を定義したファイルです。

- `storage_param.py`
ローカルストレージシステムの情報を定義したファイルです。
- `remote_copy_param.py`
リモートストレージシステムとローカルストレージシステムの情報を定義したファイルです。

サンプルコードのファイルは、下記の URL からダウンロードできます。

VSP 5000 シリーズの場合

`http://<SVPのIPアドレス>/download/samplecode.zip`

VSP E シリーズ、VSP G150、G350、G370、G700、G900、VSP F350、F370、F700、F900 の場合

`http://<GUMのIPアドレス>/download/restapi/samplecode.zip`

サンプルコードの動作環境

サンプルコードは、スクリプト言語の Python で作成されています。Python は可読性に優れ、Web サービス開発において広く普及している汎用性の高い言語です。Python の公式サイト (<https://www.python.org/>) から Python をダウンロードし、動作環境を構築してください。

この章に記載しているサンプルコードでは、標準ライブラリ (`json`、`sys`、`http.client`、`time`、`traceback`) を使用します。また、標準ライブラリのほかに、サードパーティライブラリである Requests ライブラリを使用します。Requests ライブラリのダウンロードページからダウンロードしてください。

なお、この章に記載しているサンプルコードは、Python3.7.5 および Requests2.13.0 の環境で動作確認しています。



ヒント

サンプルコードでは、REST API クライアントとストレージシステム間の SSL 通信で使用するサーバ証明書が自己署名証明書の場合に発生するエラーを回避するため、リクエスト発行時にサーバ証明書の検証処理をスキップするよう指定しています。

関連参照

- [19.9 サンプルコードで使用している関数](#)

19.2 ボリューム割り当てのサンプルコード

ボリューム割り当てのサンプルコードについて説明します。

ボリューム割り当てのサンプルコードの流れ

ボリューム割り当てのサンプルコードの流れと、対応するコードの構成要素を次に示します。

ステップ	サンプルコードの流れ	コードの構成要素
1	必要なライブラリのインポートおよびパラメータの設定	—
2	ヘッダの定義	リクエストヘッダの指定 (既定の HTTP ヘッダの場合)

ステップ	サンプルコードの流れ	コードの構成要素
3	HTTP リクエストの発行と非同期処理の状態確認のための関数の定義	GET 操作によるジョブの状態取得 ユーザ認証情報の設定 (セッションベースの認証の場合) JSON 形式によるリクエストボディの生成 ジョブの実行結果の取得 操作結果が反映されたリソースの URL 取得 エラーコードの取得
4	REST API のバージョンの確認	GET 操作による REST API バージョン情報の取得
5	セッションの生成	リソースの URL 取得 (オブジェクト ID を指定しない場合) ユーザ認証情報の設定 (ユーザ ID とパスワードによる認証の場合) POST 操作によるオブジェクトの新規作成
6	HDP ボリュームの作成	リソースの URL 取得 (オブジェクト ID を指定しない場合) ユーザ認証情報の設定 (セッションベースの認証の場合) JSON 形式によるリクエストボディの生成 POST 操作によるオブジェクトの新規作成
7	ホストグループの作成	リソースの URL 取得 (オブジェクト ID を指定しない場合) JSON 形式によるリクエストボディの生成 POST 操作によるオブジェクトの新規作成 リソースの URL 取得 (操作結果から取得したオブジェクト ID を指定する場合)
8	ホストモードの変更	JSON 形式によるリクエストボディの生成 PATCH 操作によるオブジェクトの属性変更
9	ホストの WWN の登録	リソースの URL 取得 (オブジェクト ID を指定しない場合) JSON 形式によるリクエストボディの生成 POST 操作によるオブジェクトの新規作成
10	LU パスの設定	リソースの URL 取得 (オブジェクト ID を指定しない場合) JSON 形式によるリクエストボディの生成 POST 操作によるオブジェクトの新規作成
11	HDP ボリュームの情報取得	GET 操作によるオブジェクトの取得 ユーザ認証情報の設定 (セッションベースの認証の場合) 取得した情報の出力
12	エラーメッセージの出力	エラーメッセージの出力
13	セッションの破棄	リソースの URL 取得 (操作結果から取得したオブジェクト ID を指定する場合) DELETE 操作によるオブジェクトの削除

想定するシステム構成

このサンプルコードでは、次の概念図のようなシステム構成を想定しています。

実行前

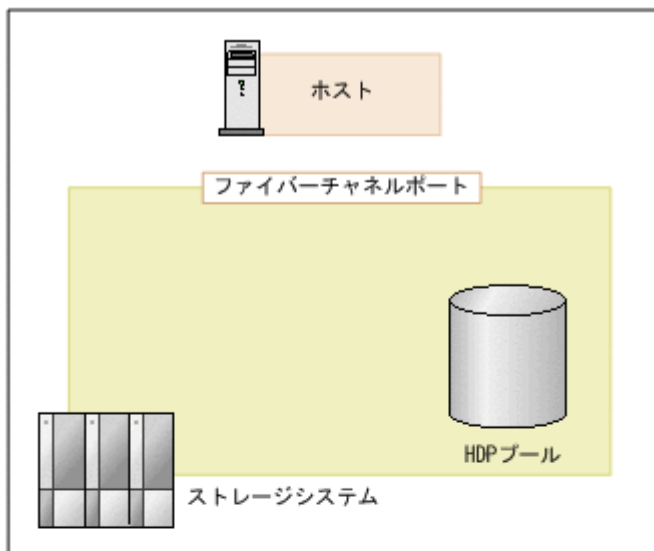

実行後

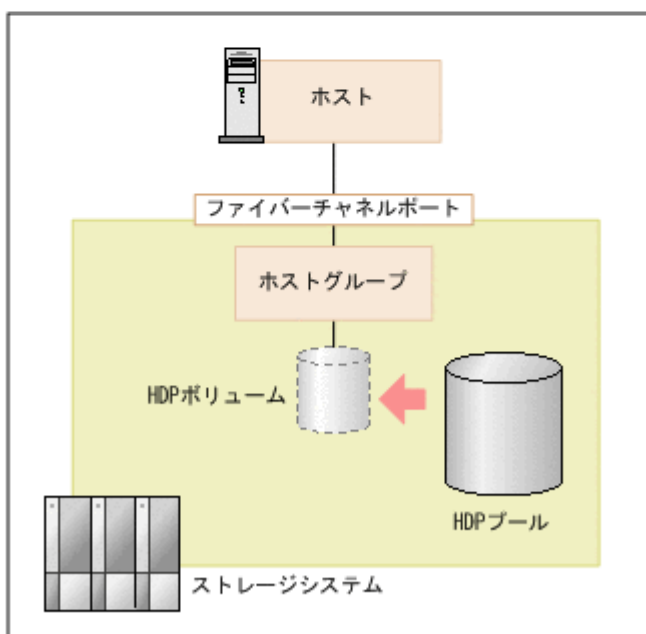

(凡例)

— : LUバス

サンプルコードのパラメータに設定している値を次に示します。必要に応じて、システム的环境や要件に合わせた設定に変更してください。

パラメータ	設定値	説明
USER_CREDENTIAL	("user1", "pass1")	ストレージシステムでの認証に使用する認証情報です。サンプルコードの例は、ユーザ ID が user1、パスワードが pass1 の場合の設定例です。このユーザにはストレージ管理者（プロビジョニング）ロールが必要です。
POOL_ID	8	HDP ボリュームの作成元として使用する、作成済みの HDP プールの ID です。
BYTE_CAPACITY	"1T"	作成する HDP ボリュームの容量です。

パラメータ	設定値	説明
PORT_ID	["CL1-A"]	ホストとの I/O に使用するファイバーチャネルポート名の配列です。
HOST_GRP_NAME	"WindowsHost"	ホストとポートを関連づけるために作成するホストグループ名です。
HOST_MODE	"WIN"	ホストグループに設定するホストモードです。
HOST_WWN	"aaaabbbbcccc0123"	ホストの WWN です。
FIRST_WAIT_TIME	1	非同期処理の実行結果を取得する 1 回目の間隔 (秒) です。通常は変更する必要はありません。
MAX_RETRY_COUNT	6	非同期処理の実行結果を取得する最大リトライ回数です。通常は変更する必要はありません。

サンプルコードの内容

サンプルコードの内容について説明します。

1. 必要なライブラリのインポートおよびパラメータの設定

ボリューム割り当ての処理を開始する前に、必要なライブラリやクラスをインポートします。サンプルコードでは、共通ライブラリのほか、URL を生成する関数を定義した `BlockStorageAPI` クラスをインポートしています。

```
# coding:utf-8

"""
provisioning

This program requires API version 1.9.0 or newer.
"""

import requests
import json
import sys
import http.client
import time
import traceback
import rest_server_param
import storage_param

from block_storage_api import BlockStorageAPI
```

サンプルコード内で使用するパラメータを設定します。

```
# #####Initialize parameters##### #
# Change the following parameters to fit your environment

# A POOL ID for creating a volume
POOL_ID = 8

# The DP volume capacity to create
BYTE_CAPACITY = "1T"

# A port name to add a LUN path
PORT_ID = ["CL1-A"]

# A host group name to create
# You can assign any host group name
HOST_GRP_NAME = "WindowsHost"

# A Host mode for the created host group
```

```
# Please refer to the manual and set an appropriate mode
HOST_MODE = "WIN"

# A World Wide Name of the host (HBA) to allocate the volume
HOST_WWN = "aaaabbbbcccc0123"

# This parameter defines the first interval to access
# an asynchronous job. (Unit: Second)
FIRST_WAIT_TIME = 1

# This parameter defines the maximum retry time
# to confirm job status.
MAX_RETRY_COUNT = 6

# An user id and password of the target storage
USER_CREDENTIAL = ("user1", "pass1")

#####
```

2. ヘッダの定義

HTTP リクエストヘッダを定義します。REST API は JSON 形式のデータだけをサポートしているため、データを JSON 形式で扱うようヘッダ情報を定義しておきます。

```
# ###You don't have to change the following parameters### #
block_storage_api = BlockStorageAPI(
    rest_server_param.REST_SERVER_IP_ADDR,
    rest_server_param.REST_SERVER_PORT,
    storage_param.STORAGE_MODEL,
    storage_param.SERIAL_NUMBER)

headers = {"content-type": "application/json",
          "accept": "application/json"}

REQUIRED_MAJOR_VERSION = 1
REQUIRED_MINOR_VERSION = 9

session_id = 0

#####
```

3. HTTP リクエストの発行と非同期処理の状態確認のための関数の定義

(`invoke_async_command` 関数)

HTTP リクエストの発行と非同期処理の状態を確認する関数を定義します。この関数は、メインのボリューム割り当て操作から呼び出して使用します。この関数の詳細については、サンプルコードで使用している関数の説明を参照してください。



ヒント

サンプルコードでは、REST API クライアントとストレージシステム間の SSL 通信で使用するサーバ証明書が自己署名証明書の場合に発生するエラーを回避するため、リクエスト発行時に `verify=False` を指定することでサーバ証明書の検証処理をスキップしています。

```
"""
Check whether the asynchronous command was finished.
@param job_id the job ID to identify
        the asynchronous command
@return r the response data
"""

def check_update(job_id):
    url = block_storage_api.job(str(job_id))
```

```
r = requests.get(url, headers=headers, verify=False)
return r
```

```
"""
Execute the HTTP request (POST or PATCH)
@param method_type HTTP request method (POST or PATCH)
@param url URL to execute HTTP method
@param body The information of a resource
@return job_result.json()["affectedResources"][0]
        URL of an affected resource
"""

def invoke_async_command(method_type, url, body):
    if method_type == "patch":
        r = requests.patch(url, headers=headers,
                           data=json.dumps(body), verify=False)
    elif method_type == "post":
        r = requests.post(
            url,
            headers=headers,
            data=json.dumps(body),
            verify=False)
    if r.status_code != http.client.ACCEPTED:
        raise requests.HTTPError(r)
    print("Request was accepted. JOB URL : " +
          r.json()["self"])
```

```
status = "Initializing"
job_result = None
retry_count = 1
wait_time = FIRST_WAIT_TIME
while status != "Completed":
    if retry_count > MAX_RETRY_COUNT:
        raise Exception("Timeout Error! "
                        "Operation was not completed.")
    time.sleep(wait_time)
    job_result = check_update(r.json()["jobId"])
    status = job_result.json()["status"]
    double_time = wait_time * 2
    if double_time < 120:
        wait_time = double_time
    else:
        wait_time = 120
    retry_count += 1
if job_result.json()["state"] == "Failed":
    error_obj = job_result.json()["error"]
    if "errorCode" in error_obj:
        if "SSB1" in error_obj["errorCode"]:
            print("Error! SSB code : ",
                  error_obj["errorCode"]["SSB1"],
                  ", ", error_obj["errorCode"]["SSB2"])
        elif "errorCode" in error_obj["errorCode"]:
            print("Error! error code : ",
                  error_obj["errorCode"]["errorCode"])
        raise Exception("Job Error!", job_result.text)
```

```
print("Async job was succeeded. affected resource : " +
      job_result.json()["affectedResources"][0])
return job_result.json()["affectedResources"][0]
```

4. REST API のバージョンの確認

REST API のバージョン情報を取得し、サポートしているバージョンであることを確認します。

```
"""
Check whether this API version allows the REST
Server to execute this program

@param api_version api version of this REST Server
```

```

@param required_major_version the lowest number of
    the major version that this program requires
@param required_minor_version the lowest number of
    the minor version that this program requires

"""

def check_api_version(api_version, required_major_version,
                     required_minor_version):
    version = api_version.split(".")
    major_version = int(version[0])
    minor_version = int(version[1])
    if not ((major_version == required_major_version and
             minor_version >= required_minor_version) or
            major_version >= required_major_version + 1):
        sys.exit("This program requires API Version " +
                str(required_major_version) + "." +
                str(required_minor_version) +
                "." + "x or newer.\n")

try:
    # step1 Check the API version #
    print("Check the API version")
    url = block_storage_api.api_version()
    r = requests.get(url, headers=headers, verify=False)
    if r.status_code != http.client.OK:
        raise requests.HTTPError(r)
    check_api_version(
        r.json()["apiVersion"],
        REQUIRED_MAJOR_VERSION,
        REQUIRED_MINOR_VERSION)

```

5. セッションの生成

REST API サーバで、セッションを生成します。

```

# step2 Generate a session #
print("Generate a session")
url = block_storage_api.generate_session()
r = requests.post(url, headers=headers, auth=USER_CREDENTIAL,
                  verify=False)
if r.status_code != http.client.OK:
    raise requests.HTTPError(r)
token = r.json()["token"]
auth = "Session " + token
session_id = r.json()["sessionId"]

```

セッションを生成すると、セッション ID とトークンが返却されます。トークンは、これ以降の操作に必要な認証情報として、API 実行時に **Authentication** ヘッダに指定します。セッション ID は、一連の操作が終了したあと、セッションを破棄するときに使用します。

6. HDP ボリュームの作成

プール ID、ボリュームの容量を指定して、HDP ボリュームを作成します。

```

# step3 Add an LDEV #
print("Add an LDEV")
url = block_storage_api.ldevs()
headers["Authorization"] = auth
body = {
    "poolId": POOL_ID,
    "byteFormatCapacity": BYTE_CAPACITY,
    "isParallelExecutionEnabled": True
}
ldev_id = invoke_async_command("post", url, body).split("/")[-1]

```

`invoke_async_command` 関数は、HDP ボリュームを作成するリクエストを発行し、非同期に実行されるジョブの実行状態を確認して、作成した HDP ボリュームの URL を実行結果として返します。

7. ホストグループの作成

作成した HDP ボリュームをホストに割り当てるため、ホストグループを作成します。サンプルコードでは、ホストグループが使用するポート番号とホストグループ名だけを指定し、ホストグループ番号の指定は省略しています。この場合、ホストグループ番号は自動で割り当てられます。

```
# step4 Add a host group #
print("Add a host group")
url = block_storage_api.host_groups()
body = {
    "portId": PORT_ID[0],
    "hostGroupName": HOST_GRP_NAME
}
affected_resource_path = invoke_async_command("post",
                                              url, body)
```

作成したホストグループの URL と、割り当てられたホストグループ番号を取得します。

```
url = block_storage_api.affected_resource(
    affected_resource_path)

r = requests.get(url, headers=headers, verify=False)
if r.status_code != http.client.OK:
    raise requests.HTTPError(r)

host_group_number = r.json()["hostGroupNumber"]
```

8. ホストモードの変更

作成したホストグループのホストモードを、ボリュームを割り当てるホストのプラットフォームに応じて変更します。ホストグループの作成ステップで取得したホストグループの URL を使用し、ホストモードを変更するリクエストを発行します。

```
# step5 Modify the host group #
print("Modify the host group")
body = {
    "hostMode": HOST_MODE
}
invoke_async_command("patch", url, body)
```

9. ホストの WWN の登録

HDP ボリュームを割り当てるホストを、作成したホストグループに登録します。登録するホストの HBA の WWN と、ホストグループのポート番号、割り当てられたホストグループ番号を指定します。ホストグループ番号は、ホストグループの作成ステップで取得したものを使用します。

```
# step6 Add an HBA WWN #
print("Add an HBA WWN")
url = block_storage_api.host_wwns()
body = {
    "hostWwn": HOST_WWN,
    "portId": PORT_ID[0],
    "hostGroupNumber": host_group_number
}
invoke_async_command("post", url, body)
```

10. LU パスの設定

作成したボリュームとホストグループとを結び付けて LU パスを設定します。サンプルコードでは、作成した HDP ボリュームの LDEV 番号と、ホストグループが使用するポート番号、ホストグループ番号を指定し、LUN の指定は省略しています。この場合、LUN は自動で割り当てられます。

```
# step7 Add a LUN path #
print("Add a LUN path")
```

```

url = block_storage_api.luns()
body = {
    "ldevId": ldev_id,
    "portIds": PORT_ID,
    "hostGroupNumber": host_group_number
}
invoke_async_command("post", url, body)

```

LU パスが設定され、ホストから HDP ボリュームにアクセスできるようになります。

11. HDP ボリュームの情報取得

ここまでの操作が正しくリソースに反映されていることを確認するため、HDP ボリュームの作成時に取得した LDEV 番号を指定して、HDP ボリュームの情報を取得します。サンプルコードでは、取得した情報から、LDEV 番号、作成元のプール ID、HDP ボリュームの容量、割り当てられているポートを出力しています。

```

# step8 Print the LDEV #
print("Print the LDEV")
url = block_storage_api.ldev(ldev_id)
r = requests.get(url, headers=headers, verify=False)
if r.status_code != http.client.OK:
    raise requests.HTTPError(r)

print("LDEV ID : " + str(r.json()["ldevId"]))
print("POOL ID : " + str(r.json()["poolId"]))
print("CAPACITY : " +
      str(r.json()["byteFormatCapacity"]))
print("PORT : " + str(r.json()["ports"]))
print()

```

12. エラーメッセージの出力

サンプルコードでは、通信エラー、HTTP リクエストエラー、ジョブ実行時エラーの処理を記載しています。通信エラーの場合は、エラーメッセージを出力します。HTTP リクエストエラーの場合は、エラーコードとメッセージ、レスポンスボディを出力します。ジョブ実行時エラーの場合は、ジョブの実行結果に含まれる内容をすべて出力します。

```

except requests.ConnectionError:
    sys.stderr.write("Connection Error!\n")
    sys.stderr.write(traceback.format_exc())
except requests.HTTPError as he:
    sys.stderr.write("HTTP Error! status code : ")
    sys.stderr.write(str(he.args[0].status_code) + "\n")
    sys.stderr.write(he.args[0].text + "\n")
except Exception as e:
    sys.stderr.write(traceback.format_exc())
    for msg in e.args:
        sys.stderr.write(str(msg) + "\n")

```

13. セッションの破棄

一連の操作が完了したら、セッションを破棄します。セッションの作成時に取得したセッション ID を指定します。サンプルコードでは、API の実行中にエラーが発生した場合にも必ずセッションが破棄されるよう、finally 句で記述しています。セッションを破棄したら、処理を終了します。

```

finally:
    # ----step10 Discard the session----#
    print("Discard the session")
    url = block_storage_api.discard_session(session_id)
    r = requests.delete(url, headers=headers, verify=False)
    try:
        if r.status_code != http.client.OK:
            raise requests.HTTPError(r)
    except requests.HTTPError as he:
        sys.stderr.write("HTTP Error! status code : ")
        sys.stderr.write(str(he.args[0].status_code) + "\n")

```

```
sys.stderr.write (he.args[0].text + "\n")

print("Operation was completed.")
sys.exit()
```

関連参照

- [1.8 リクエストヘッダ](#)
- [2.1 バージョン情報を取得する](#)
- [2.7 セッションを生成する](#)
- [2.8 セッションを破棄する](#)
- [5.4 ボリュームの情報を取得する](#)
- [5.5 特定のボリュームの情報を取得する](#)
- [5.6 ボリュームを作成する](#)
- [5.21 ホストグループまたは iSCSI ターゲットを作成する](#)
- [5.22 ホストグループまたは iSCSI ターゲットの設定を変更する](#)
- [5.26 ホストグループに WWN を登録する](#)
- [5.42 LU パスを設定する](#)
- [19.9 サンプルコードで使用している関数](#)

19.3 ShadowImage ペア操作のサンプルコード

ShadowImage ペア操作のサンプルコードについて説明します。

ShadowImage ペア操作のサンプルコードの流れ

ShadowImage ペア操作のサンプルコードの流れと、対応するコードの構成要素を次に示します。

ステップ	サンプルコードの流れ	コードの構成要素
1	必要なライブラリのインポートおよびパラメータの設定	—
2	ヘッダの定義	リクエストヘッダの指定 (既定の HTTP ヘッダの場合) リクエストヘッダの指定 (カスタム HTTP ヘッダの場合)
3	HTTP リクエストの発行と非同期処理の状態確認のための関数の定義	GET 操作によるジョブの状態取得 ユーザ認証情報の設定 (セッションベースの認証の場合) JSON 形式によるリクエストボディの生成 ジョブの実行結果の取得 操作結果が反映されたリソースの URL 取得 エラーコードの取得
4	REST API のバージョンの確認	GET 操作による REST API バージョン情報の取得
5	セッションの生成	リソースの URL 取得 (オブジェクト ID を指定しない場合) ユーザ認証情報の設定 (ユーザ ID とパスワードによる認証の場合) POST 操作によるオブジェクトの新規作成
6	ShadowImage ペアの作成	リソースの URL 取得 (オブジェクト ID を指定しない場合) リソースの URL 取得 (操作結果から取得したオブジェクト ID を指定する場合)

ステップ	サンプルコードの流れ	コードの構成要素
		JSON 形式によるリクエストボディの生成 POST 操作によるオブジェクトの新規作成
7	ShadowImage ペアの分割	GET 操作による Action テンプレートの取得 ユーザ認証情報の設定 (セッションベースの認証の場合) JSON 形式によるリクエストボディの生成 POST 操作による Action テンプレートを使用したアクションの実行
8	ShadowImage ペアの情報取得	GET 操作によるオブジェクトの取得 ユーザ認証情報の設定 (セッションベースの認証の場合) 取得した情報の出力
9	エラーメッセージの出力	エラーメッセージの出力
10	セッションの破棄	リソースの URL 取得 (操作結果から取得したオブジェクト ID を指定する場合) DELETE 操作によるオブジェクトの削除

想定するシステム構成

このサンプルコードでは、次の概念図のようなシステム構成を想定しています。

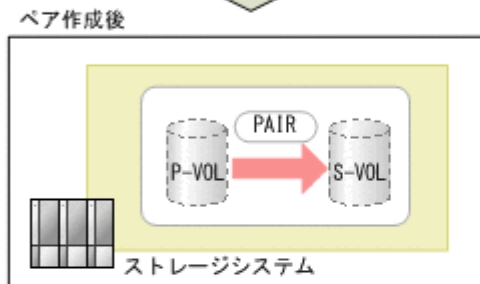
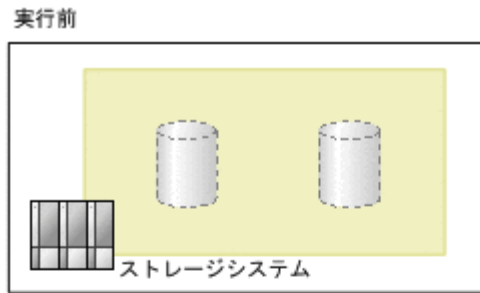

(凡例)



: ボリューム



: コピーグループ

: ペアの状態



: データコピーの流れ

サンプルコードのパラメータに設定している値を次に示します。必要に応じて、システム的环境や要件に合わせた設定に変更してください。

パラメータ	設定値	説明
USER_CREDENTIAL	("user1", "pass1")	ストレージシステムでの認証に使用する認証情報です。サンプルコードの例は、ユーザ ID が user1、パスワードが pass1 の場合の設定例です。このユーザには、ストレージ管理者（プロビジョニング）およびストレージ管理者（ローカルバックアップ管理）のロールが必要です。
COPY_GROUP_NAME	"SI_347"	ShadowImage ペアの作成に使用するコピーグループ名です。サンプルコードでは、ペア作成時にコピーグループを新規に作成します。
COPY_PAIR_NAME	"p_347-348"	作成する ShadowImage ペアのコピーペア名です。
PVOL_LDEV_ID	347	プライマリボリュームに使用する、作成済みボリュームの LDEV 番号です。

パラメータ	設定値	説明
SVOL_LDEV_ID	348	セカンダリボリュームに使用する、作成済みボリュームの LDEV 番号です。
FIRST_WAIT_TIME	1	非同期処理の実行結果を取得する 1 回目の間隔 (秒) です。通常は変更する必要はありません。
MAX_RETRY_COUNT	10	非同期処理の実行結果を取得する最大リトライ回数です。通常は変更する必要はありません。

サンプルコードの内容

サンプルコードの内容について説明します。

1. 必要なライブラリのインポートおよびパラメータの設定

ShadowImage ペアの操作を開始する前に、必要なライブラリやクラスをインポートします。サンプルコードでは、共通ライブラリのほか、URL を生成する関数を定義した `BlockStorageAPI` クラスをインポートしています。

```
# coding:utf-8

"""
local_copy

This program requires API version 1.9.0 or newer.
"""

import traceback
import requests
import json
import sys
import http.client
import time
import rest_server_param
import storage_param

from block_storage_api import BlockStorageAPI
```

サンプルコード内で使用するパラメータを設定します。

```
# #####Initialize parameters##### #
# Change the following parameters to fit your environment

# A copy group name
COPY_GROUP_NAME = "SI_347"

# A copy pair name
COPY_PAIR_NAME = "p_347-348"

# A primary volume ID
# Specify already created and allocated volume ID by decimal
PVOL_LDEV_ID = 347

# A secondary volume ID which has the exactly same size
# as the primary volume
# Specify already created and allocated volume ID by decimal
SVOL_LDEV_ID = 348

# This parameter defines the first interval to access
# an asynchronous job. (Unit: Second)
FIRST_WAIT_TIME = 1

# This parameter defines the maximum retry time
# to confirm job status.
MAX_RETRY_COUNT = 10
```

```
# An user id and password of the target storage
USER_CREDENTIAL = ("user1", "pass1")

#####
```

2. ヘッダの定義

HTTP リクエストヘッダを定義します。REST API は JSON 形式のデータだけをサポートしているため、データを JSON 形式で扱うようヘッダ情報を定義しておきます。また、非同期処理の場合に、ジョブが完了するのを待ってレスポンスを返すよう **Response-Job-Status** ヘッダで指定します。

```
#####You don't have to change the following parameters### #
block_storage_api = BlockStorageAPI(
    rest_server_param.REST_SERVER_IP_ADDR,
    rest_server_param.REST_SERVER_PORT,
    storage_param.STORAGE_MODEL,
    storage_param.SERIAL_NUMBER)

headers = {"content-type": "application/json",
           "accept": "application/json",
           "Response-Job-Status": "Completed"}

REQUIRED_MAJOR_VERSION = 1
REQUIRED_MINOR_VERSION = 9

session_id = 0

#####
```

3. HTTP リクエストの発行と非同期処理の状態確認のための関数の定義

(`invoke_async_command` 関数)

HTTP リクエストの発行と非同期処理の状態を確認する関数を定義します。この関数は、メインの **ShadowImage** ペアの操作から呼び出して使用します。この関数の詳細については、サンプルコードで使用している関数の説明を参照してください。



ヒント

サンプルコードでは、REST API クライアントとストレージシステム間の SSL 通信で使用するサーバ証明書が自己署名証明書の場合に発生するエラーを回避するため、リクエスト発行時に `verify=False` を指定することでサーバ証明書の検証処理をスキップしています。

```
"""
Check whether the asynchronous command was finished.
@param job_id The job ID to identify
               the asynchronous command
@return r.json() The JSON data that contains response data
"""

def check_update(job_id):
    url = block_storage_api.job(str(job_id))
    r = requests.get(url, headers=headers, verify=False)
    return r

"""
Execute the HTTP request (POST or PATCH)
@param method_type HTTP request method (POST or PATCH)
@param url URL to execute HTTP method
@param body The information of a resource
@return job_result.json()["affectedResources"][0]
        URL of an affected resource
"""
```

```

"""
def invoke_async_command(method_type, url, body):
    if method_type == "patch":
        r = requests.patch(url, headers=headers,
                           data=json.dumps(body), verify=False)
    elif method_type == "post":
        r = requests.post(
            url,
            headers=headers,
            data=json.dumps(body),
            verify=False)
    if r.status_code != http.client.ACCEPTED:
        raise requests.HTTPError(r)
    print("Request was accepted. JOB URL : " +
          r.json()["self"])
    status = "Initializing"
    job_result = None
    retry_count = 1
    wait_time = FIRST_WAIT_TIME
    while status != "Completed":
        if retry_count > MAX_RETRY_COUNT:
            raise Exception("Timeout Error! "
                            "Operation was not completed.")
        time.sleep(wait_time)
        job_result = check_update(r.json()["jobId"])
        status = job_result.json()["status"]
        double_time = wait_time * 2
        if double_time < 120:
            wait_time = double_time
        else:
            wait_time = 120
        retry_count += 1
    if job_result.json()["state"] == "Failed":
        error_obj = job_result.json()["error"]
        if "errorCode" in error_obj:
            if "SSB1" in error_obj["errorCode"]:
                print("Error! SSB code : ",
                      error_obj["errorCode"]["SSB1"],
                      ", ", error_obj["errorCode"]["SSB2"])
            elif "errorCode" in error_obj["errorCode"]:
                print("Error! error code : ",
                      error_obj["errorCode"]["errorCode"])
            raise Exception("Job Error!", job_result.text)
    print("Async job was succeeded. affected resource : " +
          job_result.json()["affectedResources"][0])
    return job_result.json()["affectedResources"][0]

```

4. REST API のバージョンの確認

REST API のバージョン情報を取得し、サポートしているバージョンであることを確認します。

```

"""
Check whether this API version allows the REST
Server to execute this program

@param api_version api version of this REST Server
@param required_major_version the lowest number of
the major version that this program requires
@param required_minor_version the lowest number of
the minor version that this program requires

"""

def check_api_version(api_version, required_major_version,
                     required_minor_version):
    version = api_version.split(".")
    major_version = int(version[0])
    minor_version = int(version[1])
    if not ((major_version == required_major_version and

```

```

        minor_version >= required_minor_version) or
        major_version >= required_major_version + 1):
    sys.exit(
        "This program requires API Version " +
        str(required_major_version) +
        "." +
        str(required_minor_version) +
        "." +
        "x or newer.\n")

try:
    # step1 Check the API version #
    print("Check the API version")
    url = block_storage_api.api_version()
    r = requests.get(url, headers=headers, verify=False)
    if r.status_code != http.client.OK:
        raise requests.HTTPError(r)
    check_api_version(
        r.json()["apiVersion"],
        REQUIRED_MAJOR_VERSION,
        REQUIRED_MINOR_VERSION)

```

5. セッションの生成

REST API サーバで、セッションを生成します。

```

# step2 Generate a session #
print("Generate a session")
url = block_storage_api.generate_session()
r = requests.post(url, headers=headers,
                  auth=USER_CREDENTIAL, verify=False)
if r.status_code != http.client.OK:
    raise requests.HTTPError(r)
token = r.json()["token"]
auth = "Session " + token
session_id = r.json()["sessionId"]

```

セッションを生成すると、セッション ID とトークンが返却されます。トークンは、これ以降の操作に必要な認証情報として、API 実行時に **Authentication** ヘッダに指定します。セッション ID は、一連の操作が終了したあと、セッションを破棄するときに使用します。

6. ShadowImage ペアの作成

作成済みのボリュームを使用して、**ShadowImage** ペアを作成します。コピーグループも新規に作成します。コピーグループ名やコピーペア名、使用するボリュームの LDEV 番号は、あらかじめパラメータで定義したものを指定します。そのほか、コピーペア種別、MU 番号、コピーグループの作成の有無などを指定して、**ShadowImage** ペアを作成するリクエストを発行します。URL の生成には `block_storage_api` 関数を使用しています。

```

# step3 Create a local copy pair #
print("Create a local copy pair")
url = block_storage_api.local_copy_pairs()
body = {
    "copyGroupName": COPY_GROUP_NAME,
    "copyPairName": COPY_PAIR_NAME,
    "replicationType": "SI",
    "pvolLdevId": PVOL_LDEV_ID,
    "pvolMuNumber": 0,
    "svolLdevId": SVOL_LDEV_ID,
    "isNewGroupCreation": True,
}
headers["Authorization"] = auth
affected_resource = invoke_async_command("post",
                                         url, body)
pair_url = block_storage_api.affected_resource(
    affected_resource)

```

`invoke_async_command` 関数は、指定した条件で `ShadowImage` ペアを作成するリクエストを発行し、非同期に実行されるジョブの実行状態を確認して、作成したペアの URL を実行結果として返します。

7. ShadowImage ペアの分割

サンプルコードでは、`Action` テンプレートを使用して `ShadowImage` ペア分割の操作を行います。まず、`ShadowImage` ペア作成ステップで取得したペアの URL を使用して、ペア分割用の `Action` テンプレートを取得します。

```
# step4 Split the local copy pair #
print("Split the local copy pair")
url = block_storage_api.split_local_copy_pair_template(
    pair_url)
r = requests.get(url, headers=headers, verify=False)
if r.status_code != http.client.OK:
    raise requests.HTTPError(r)
print("Action template(split):")
print(r.text)
```

取得したテンプレートに値を設定して、作成した `ShadowImage` ペアを分割するためのリクエストを発行します。

```
body = r.json()
body["parameters"]["copyPace"] = 3
split_url = block_storage_api.split_local_copy_pair(
    pair_url)
invoke_async_command("post", split_url, body)
```

8. ShadowImage ペアの情報取得

`ShadowImage` ペア作成ステップで取得したペアの URL を使用して、ペアの情報を取得します。サンプルコードでは、コピーグループ名、コピーペア名、P-VOL の LDEV 番号とペアボリューム状態、S-VOL の LDEV 番号とペアボリューム状態を出力しています。

```
# step5 Print the pair status #
print("Print the pair status")
r = requests.get(pair_url,
                 headers=headers, verify=False)
if r.status_code != http.client.OK:
    raise requests.HTTPError(r)

print("COPY GROUP NAME : " + r.json()["copyGroupName"])
print("COPY PAIR NAME : " + r.json()["copyPairName"])
print("P-VOL LDEV ID : " + str(r.json()["pvolldevId"]))
print("S-VOL LDEV ID : " + str(r.json()["svolldevId"]))
print("P-VOL STATUS : " + r.json()["pvollStatus"])
print("S-VOL STATUS : " + r.json()["svollStatus"])
print("LOCAL CLONE COPY PAIR ID : " +
      r.json()["localCloneCopypairId"])
print()
```

9. エラーメッセージの出力

サンプルコードでは、通信エラー、HTTP リクエストエラー、ジョブ実行時エラーの処理を記載しています。通信エラーの場合は、エラーメッセージを出力します。HTTP リクエストエラーの場合は、エラーコードとメッセージ、レスポンスボディを出力します。ジョブ実行時エラーの場合は、ジョブの実行結果に含まれる内容をすべて出力します。必要な情報を出力したあと、処理を終了します。

```
except requests.ConnectionError:
    sys.stderr.write("Connection Error!\n")
    sys.stderr.write(traceback.format_exc())
except requests.HTTPError as he:
    sys.stderr.write("HTTP Error! status code : ")
```

```

sys.stderr.write(str(he.args[0].status_code) + "\n")
sys.stderr.write(he.args[0].text + "\n")
except Exception as e:
    sys.stderr.write(traceback.format_exc())
    for msg in e.args:
        sys.stderr.write(str(msg) + "\n")

```

10. セッションの破棄

一連の操作が完了したら、セッションを破棄します。セッションの作成時に取得したセッションIDを指定します。サンプルコードでは、APIの実行中にエラーが発生した場合にも必ずセッションが破棄されるよう、`finally`句で記述しています。セッションを破棄したら、処理を終了します。

```

finally:
    # step6 Discard the session #
    print("Discard the session")
    url = block_storage_api.discard_session(session_id)
    r = requests.delete(url, headers=headers, verify=False)
    try:
        if r.status_code != http.client.OK:
            raise requests.HTTPError(r)
    except requests.HTTPError as he:
        sys.stderr.write("HTTP Error! status code : ")
        sys.stderr.write(str(he.args[0].status_code) + "\n")
        sys.stderr.write(he.args[0].text + "\n")

    print("Operation was completed.")
    sys.exit()

```

関連参照

- [1.8 リクエストヘッダ](#)
- [2.1 バージョン情報を取得する](#)
- [2.7 セッションを生成する](#)
- [2.8 セッションを破棄する](#)
- [8.4 コピーグループの一覧を取得する](#)
- [8.9 ShadowImage ペアを作成する](#)
- [8.11 ShadowImage ペアを分割する](#)
- [19.9 サンプルコードで使用している関数](#)

19.4 リモートストレージシステムの情報登録のサンプルコード

リモートストレージシステムの情報登録のサンプルコードについて説明します。

リモートストレージシステムの情報登録のサンプルコードの流れ

リモートストレージシステムの情報登録のサンプルコードの流れと、対応するコードの構成要素を次に示します。

ステップ	サンプルコードの流れ	コードの構成要素
1	必要なライブラリのインポートおよびパラメータの設定	—
2	ヘッダの定義	リクエストヘッダの指定（既定の HTTP ヘッダの場合）

ステップ	サンプルコードの流れ	コードの構成要素
3	HTTP リクエストの発行と非同期処理の状態確認のための関数の定義	GET 操作によるジョブの状態取得 JSON 形式によるリクエストボディの生成 ユーザ認証情報の設定 (セッションベースの認証の場合) ジョブの実行結果の取得 操作結果が反映されたリソースの URL 取得 エラーコードの取得
4	REST API のバージョンの確認	GET 操作による REST API バージョン情報の取得
5	セッションの生成	リソースの URL 取得 (オブジェクト ID を指定しない場合) ユーザ認証情報の設定 (ユーザ ID とパスワードによる認証の場合) POST 操作によるオブジェクトの新規作成
6	ストレージシステムの情報登録	リソースの URL 取得 (オブジェクト ID を指定しない場合) JSON 形式によるリクエストボディの生成 複数装置でのセッション生成を必要とする操作 (リモートコピー操作) POST 操作によるオブジェクトの新規作成
7	ストレージシステムの情報取得	リソースの URL 取得 (操作結果から取得したオブジェクト ID を指定する場合) ユーザ認証情報の設定 (セッションベースの認証の場合) GET 操作によるオブジェクトの取得 取得した情報の出力
8	エラーメッセージの出力	エラーメッセージの出力
9	セッションの破棄	リソースの URL 取得 (操作結果から取得したオブジェクト ID を指定する場合) DELETE 操作によるオブジェクトの削除

想定するシステム構成

このサンプルコードでは、次の概念図のようなシステム構成を想定しています。

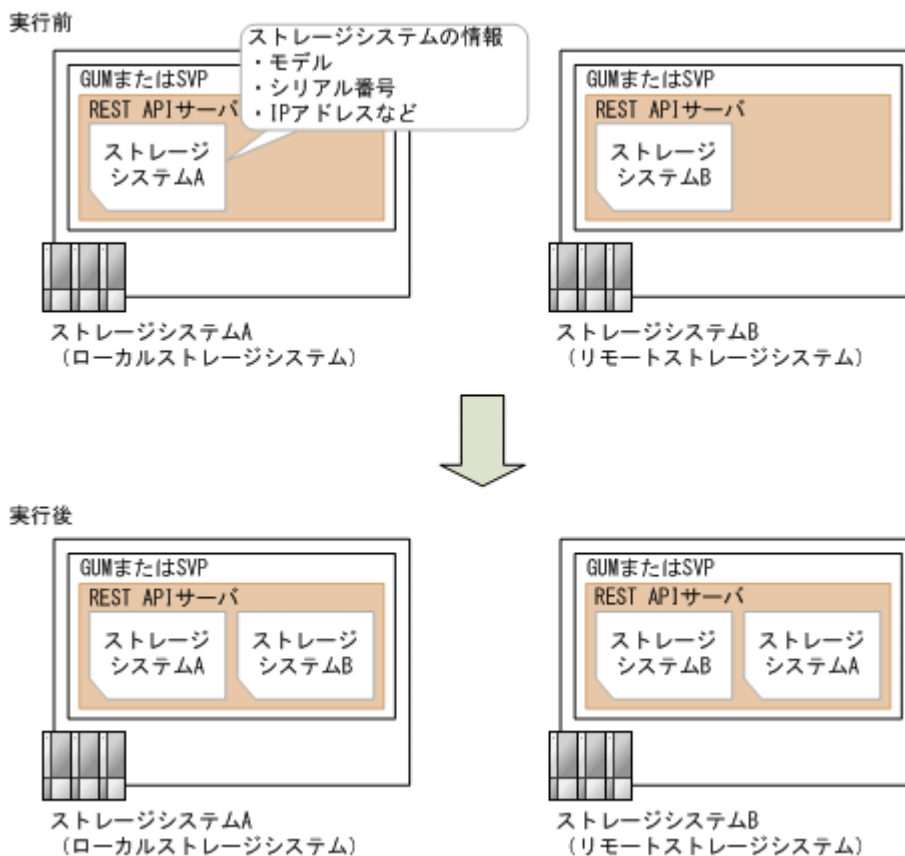

サンプルコードのパラメータに設定している値を次に示します。必要に応じて、システム的环境や要件に合わせた設定に変更してください。

パラメータ	設定値	説明
LOCAL_USER_CREDENTIAL	("local_user", "local_pass")	ローカルストレージシステムでの認証に使用する認証情報です。サンプルコードの例は、ユーザ ID が local_user、パスワードが local_pass の場合の設定例です。ユーザには、ストレージ管理者（初期設定）ロールが必要です。
REMOTE_USER_CREDENTIAL	("remote_user", "remote_pass")	リモートストレージシステムでの認証に使用する認証情報です。サンプルコードの例は、ユーザ ID が remote_user、パスワードが remote_pass の場合の設定例です。ユーザには、ストレージ管理者（初期設定）ロールが必要です。
FIRST_WAIT_TIME	1	非同期処理の実行結果を取得する 1 回目の間隔（秒）です。通常は変更する必要はありません。
MAX_RETRY_COUNT	10	非同期処理の実行結果を取得する最大リトライ回数です。通常は変更する必要はありません。

また、ローカルストレージシステムおよびリモートストレージシステムの情報を、サンプルコード間での共通変数として使うために、remote_copy_param.py ファイルに定義したパラメータと値を次に示します。こちらも、必要に応じて、システム的环境や要件に合わせた設定に変更してください。

パラメータ	設定値	説明
LOCAL_REST_SERVE_R_IP_ADDR	192.0.2.100	ローカルストレージシステム側の REST API サーバの IP アドレスです。

パラメータ	設定値	説明
LOCAL_PORT	443	ローカルストレージシステム側の REST API サーバの SSL 通信用ポートです。
LOCAL_STORAGE_MODEL	VSP G900	ローカルストレージシステムのモデル名です。
LOCAL_SERIAL_NUMBER	410000	ローカルストレージシステムのシリアル番号です。
REMOTE_REST_SERVER_IP_ADDR	192.0.2.200	リモートストレージシステム側の REST API サーバの IP アドレスです。
REMOTE_PORT	443	リモートストレージシステム側の REST API サーバの SSL 通信用ポートです。
REMOTE_STORAGE_MODEL	VSP G900	リモートストレージシステムのモデル名です。
REMOTE_SERIAL_NUMBER	420000	リモートストレージシステムのシリアル番号です。

サンプルコードの内容

サンプルコードの内容について説明します。

1. 必要なライブラリのインポートおよびパラメータの設定

リモートストレージシステムの情報登録の処理を開始する前に、必要なライブラリやクラスをインポートします。サンプルコードでは、共通ライブラリのほか、URL を生成する関数を定義した BlockStorageAPI クラスをインポートしています。

```
# coding:utf-8

"""
register_remote_storage

This program requires API version 1.9.0 or newer.
"""

import traceback
import requests
import json
import sys
import http.client
import time
import remote_copy_param

from block_storage_api import BlockStorageAPI
```

サンプルコード内で使用するパラメータを設定します。

```
#####Initialize parameters##### #
# Change the following parameters to fit your environment

# This parameter defines the first interval to access
# an asynchronous job. (Unit: Second)
FIRST_WAIT_TIME = 1

# This parameter defines the maximum retry time
# to confirm job status.
MAX_RETRY_COUNT = 10

# An user id and password of the local storage
LOCAL_USER_CREDENTIAL = ("local_user", "local_pass")

# An user id and password of the remote storage
```

```
REMOTE_USER_CREDENTIAL = ("remote_user", "remote_pass")
#####
```

2. ヘッダの定義

HTTP リクエストヘッダを定義します。REST API は JSON 形式のデータだけをサポートしているため、データを JSON 形式で扱うようヘッダ情報を定義しておきます。

```
#####
# ###You don't have to change the following parameters### #
local_storage_api = BlockStorageAPI(
    remote_copy_param.LOCAL_REST_SERVER_IP_ADDR,
    remote_copy_param.LOCAL_PORT,
    remote_copy_param.LOCAL_STORAGE_MODEL,
    remote_copy_param.LOCAL_SERIAL_NUMBER)

remote_storage_api = BlockStorageAPI(
    remote_copy_param.REMOTE_REST_SERVER_IP_ADDR,
    remote_copy_param.REMOTE_PORT,
    remote_copy_param.REMOTE_STORAGE_MODEL,
    remote_copy_param.REMOTE_SERIAL_NUMBER)

local_headers = {"content-type": "application/json",
                 "accept": "application/json",
                 "Response-Job-Status": "Completed"}

remote_headers = {"content-type": "application/json",
                  "accept": "application/json",
                  "Response-Job-Status": "Completed"}

REQUIRED_MAJOR_VERSION = 1
REQUIRED_MINOR_VERSION = 9

local_session_id = 0
remote_session_id = 0

#####
```

3. HTTP リクエストの発行と非同期処理の状態確認のための関数の定義

(`invoke_async_command` 関数)

HTTP リクエストの発行と非同期処理の状態を確認する関数を定義します。この関数は、メインのリモートストレージシステムの情報登録から呼び出して使用します。この関数の詳細については、サンプルコードで使用している関数の説明を参照してください。



ヒント

サンプルコードでは、REST API クライアントとストレージシステム間の SSL 通信で使用するサーバ証明書が自己署名証明書の場合に発生するエラーを回避するため、リクエスト発行時に `verify=False` を指定することでサーバ証明書の検証処理をスキップしています。

```
"""
Check whether the asynchronous command was finished.

@param storage_api storage_api
@param job_id the job ID to identify
the asynchronous command
@param headers the array of the http headers
@return r the response data
"""

def check_update(storage_api, job_id, headers):
    url = storage_api.job(str(job_id))
    r = requests.get(url, headers=headers, verify=False)
    return r
```

```

"""
Execute the HTTP request (POST or PATCH)

@param storage_api storage_api
@param method_type HTTP request method (POST or PATCH)
@param headers the array of the http headers
@param url URL to execute HTTP method
@param body The information of a resource
@return job_result.json()["affectedResources"][0]
        URL of an affected resource
"""

def invoke_async_command(storage_api, method_type, headers,
                        url, body):
    if method_type == "patch":
        r = requests.patch(url, headers=headers,
                          data=json.dumps(body), verify=False)
    elif method_type == "post":
        r = requests.post(
            url,
            headers=headers,
            data=json.dumps(body),
            verify=False)
    if r.status_code != http.client.ACCEPTED:
        raise requests.HTTPError(r)
    print("Request was accepted. JOB URL : " +
          r.json()["self"])
    status = "Initializing"
    job_result = None
    retry_count = 1
    wait_time = FIRST_WAIT_TIME
    while status != "Completed":
        if retry_count > MAX_RETRY_COUNT:
            raise Exception("Timeout Error! "
                            "Operation was not completed.")
        time.sleep(wait_time)
        job_result = check_update(storage_api,
                                 r.json()["jobId"], headers)
        status = job_result.json()["status"]
        double_time = wait_time * 2
        if double_time < 120:
            wait_time = double_time
        else:
            wait_time = 120
        retry_count += 1
    if job_result.json()["state"] == "Failed":
        error_obj = job_result.json()["error"]
        if "errorCode" in error_obj:
            if "SSB1" in error_obj["errorCode"]:
                print("Error! SSB code : ",
                      error_obj["errorCode"]["SSB1"],
                      ", ", error_obj["errorCode"]["SSB2"])
            elif "errorCode" in error_obj["errorCode"]:
                print("Error! error code : ",
                      error_obj["errorCode"]["errorCode"])
            raise Exception("Job Error!", job_result.text)
    print("Async job was succeeded. affected resource : " +
          job_result.json()["affectedResources"][0])
    return job_result.json()["affectedResources"][0]

```

4. REST API のバージョンの確認

ローカルストレージシステム側とリモートストレージシステム側のそれぞれの REST API サーバで、REST API のバージョン情報を取得し、サポートしているバージョンであることを確認します。

```

"""
Check whether this API version allows the REST
Server to execute this program

```

```

@param api_version api_version of this REST Server
@param required_major_version the lowest number of
the major version that this program requires
@param required_minor_version the lowest number of
the minor version that this program requires

"""

def check_api_version(api_version, required_major_version,
                     required_minor_version):
    version = api_version.split(".")
    major_version = int(version[0])
    minor_version = int(version[1])
    if not ((major_version == required_major_version and
             minor_version >= required_minor_version) or
            major_version >= required_major_version + 1):
        sys.exit("This program requires API Version " +
                 str(required_major_version) + "." +
                 str(required_minor_version) +
                 "." + "x or newer.\n")

try:
    # step1 Check the API version of the local REST API #
    print("Check the API version of the local REST API")
    url = local_storage_api.api_version()
    r = requests.get(url, headers=local_headers,
                    verify=False)
    if r.status_code != http.client.OK:
        raise requests.HTTPError(r)
    check_api_version(r.json()["apiVersion"],
                     REQUIRED_MAJOR_VERSION,
                     REQUIRED_MINOR_VERSION)

    # step1 Check the API version of the remote REST API #
    print("Check the API version of the remote REST API")
    url = remote_storage_api.api_version()
    r = requests.get(url, headers=remote_headers,
                    verify=False)
    if r.status_code != http.client.OK:
        raise requests.HTTPError(r)
    check_api_version(r.json()["apiVersion"],
                     REQUIRED_MAJOR_VERSION,
                     REQUIRED_MINOR_VERSION)

```

5. セッションの作成

ローカルストレージシステム側とリモートストレージシステム側のそれぞれの REST API サーバで、セッションを生成します。

```

# step2 Generate a local session #
print("Generate a local session")
url = local_storage_api.generate_session()
r = requests.post(
    url,
    headers=local_headers,
    auth=LOCAL_USER_CREDENTIAL,
    verify=False)
if r.status_code != http.client.OK:
    raise requests.HTTPError(r)
local_token = r.json()["token"]
local_auth = "Session " + local_token
local_session_id = r.json()["sessionId"]

# step2 Generate a remote session #
print("Generate a remote session")
url = remote_storage_api.generate_session()
r = requests.post(url, headers=remote_headers,
                 auth=REMOTE_USER_CREDENTIAL,
                 verify=False)
if r.status_code != http.client.OK:
    raise requests.HTTPError(r)

```

```

remote_token = r.json()["token"]
remote_auth = "Session " + remote_token
remote_session_id = r.json()["sessionId"]
remote_headers["Authorization"] = remote_auth

```

セッションを生成すると、セッション ID とトークンが返却されます。トークンは、これ以降の操作に必要な認証情報として、API 実行時に **Authentication** ヘッダに指定します。セッション ID は、一連の操作が終了したあと、セッションを破棄するときを使用します。

6. リモートストレージシステムの情報登録

ローカルストレージシステム側の REST API サーバに、リモートストレージシステムの情報を登録します。リクエストボディには、リモートストレージシステムの情報を指定します。

```

# step3 Register a remote storage device #
print("Register a remote storage device")
url = local_storage_api.remote_storage()
body = {
    "storageDeviceId": remote_storage_api.
        get_storage_id(),
    "restServerIp":
        remote_copy_param.REMOTE_REST_SERVER_IP_ADDR,
    "restServerPort": remote_copy_param.REMOTE_PORT
}
local_headers["Authorization"] = local_auth
local_headers["Remote-Authorization"] = remote_auth
affected_resource_path = invoke_async_command(
    local_storage_api, "post",
    local_headers, url, body)

```

`invoke_async_command` 関数は、リモートストレージシステムの情報を登録するリクエストを発行し、非同期に実行されるジョブの実行状態を確認して、登録したストレージシステムの URL を実行結果として返します。

7. 登録したリモートストレージシステムの情報取得

リモートストレージシステムの情報が正しく登録されていることを確認するため、ローカルストレージシステム側の REST API サーバで、登録されているストレージシステムの情報を取得します。

```

# step4 Print the remote storage device #
print("Print the remote storage device")
url = local_storage_api.affected_resource(
    affected_resource_path)
r = requests.get(url, headers=local_headers,
                 verify=False)
if r.status_code != http.client.OK:
    raise requests.HTTPError(r)
print("STORAGE DEVICE ID : " +
      str(r.json()["storageDeviceId"]))
print("DKC TYPE : " + str(r.json()["dkcType"]))
print("REST SERVER IP : " + str(r.json()["restServerIp"]))
print("REST SERVER PORT : " +
      str(r.json()["restServerPort"]))
print("MODEL : " + str(r.json()["model"]))
print("SERIAL NUMBER : " +
      str(r.json()["serialNumber"]))

```

サンプルコードでは、ストレージデバイス ID、ストレージシステムの種別、リモートストレージシステム側の REST API サーバの IP アドレス、リモートストレージシステム側の REST API サーバのポート番号、モデル名、シリアル番号を取得し、出力しています。

8. エラーメッセージの出力

サンプルコードでは、通信エラー、HTTP リクエストエラー、ジョブ実行時エラーの処理を記載しています。通信エラーの場合は、エラーメッセージを出力します。HTTP リクエストエラ

一の場合は、エラーコードとメッセージ、レスポンスボディを出力します。ジョブ実行時エラーの場合は、ジョブの実行結果に含まれる内容をすべて出力します。

```
except requests.ConnectionError:
    sys.stderr.write("Connection Error!\n")
    sys.stderr.write(traceback.format_exc())
except requests.HTTPError as he:
    sys.stderr.write("HTTP Error! status code : ")
    sys.stderr.write(str(he.args[0].status_code) + "\n")
    sys.stderr.write(he.args[0].text + "\n")
except Exception as e:
    sys.stderr.write(traceback.format_exc())
    for msg in e.args:
        sys.stderr.write(str(msg) + "\n")
```

9. セッションの破棄

一連の操作が完了したら、ローカルストレージシステム側とリモートストレージシステム側の REST API サーバで、セッションを破棄します。セッションの作成時に取得したセッション ID を指定します。サンプルコードでは、API の実行中にエラーが発生した場合にも必ずセッションが破棄されるよう、`finally` 句で記述しています。セッションを破棄したら、処理を終了します。

```
finally:
    # step5 Discard the local session #
    print("Discard the local session")
    url = local_storage_api.discard_session(
        local_session_id)
    r = requests.delete(url, headers=local_headers,
                        verify=False)
    if r.status_code != http.client.OK:
        raise requests.HTTPError(r)

    # step5 Discard the remote session #
    print("Discard the remote session")
    url = remote_storage_api.discard_session(
        remote_session_id)
    r = requests.delete(url, headers=remote_headers,
                        verify=False)
    if r.status_code != http.client.OK:
        raise requests.HTTPError(r)

    print("Operation was completed.")
    sys.exit()
```

関連参照

- [1.8 リクエストヘッダ](#)
- [2.1 バージョン情報を取得する](#)
- [2.7 セッションを生成する](#)
- [2.8 セッションを破棄する](#)
- [10.2.3 特定のリモートストレージシステムの情報を取得する](#)
- [10.2.4 リモートストレージシステムの情報を登録する](#)
- [19.9 サンプルコードで使用している関数](#)

19.5 TrueCopy ペア操作のサンプルコード

TrueCopy ペア操作のサンプルコードについて説明します。

TrueCopy ペア操作のサンプルコードの流れ

TrueCopy ペア操作のサンプルコードの流れと、対応するコードの構成要素を次に示します。

ステップ	サンプルコードの流れ	コードの構成要素
1	必要なライブラリのインポートおよびパラメータの設定	—
2	ヘッダの定義	リクエストヘッダの指定 (既定の HTTP ヘッダの場合)
3	非同期処理の状態変化取得のための関数の定義	GET 操作によるジョブの状態取得 ユーザ認証情報の設定 (セッションベースの認証の場合) ジョブの実行結果の取得 エラーコードの取得
4	REST API のバージョンの確認	GET 操作による REST API バージョン情報の取得
5	セッションの生成	リソースの URL 取得 (オブジェクト ID を指定しない場合) ユーザ認証情報の設定 (ユーザ ID とパスワードによる認証の場合) POST 操作によるオブジェクトの新規作成
6	リソースのロック	リソースの URL 取得 (オブジェクト ID を指定しない場合) ユーザ認証情報の設定 (セッションベースの認証の場合) POST 操作によるサービスのアクションの実行
7	TrueCopy ペアの作成	リソースの URL 取得 (オブジェクト ID を指定しない場合) リソースの URL 取得 (操作結果から取得したオブジェクト ID を指定する場合) ユーザ認証情報の設定 (セッションベースの認証の場合) JSON 形式によるリクエストボディの生成 複数装置でのセッション生成を必要とする操作 (リモートコピー操作) POST 操作によるオブジェクトの新規作成
8	リソースのアンロック	リソースの URL 取得 (オブジェクト ID を指定しない場合) ユーザ認証情報の設定 (セッションベースの認証の場合) POST 操作によるサービスのアクションの実行
9	ペア作成完了の確認	—
10	TrueCopy ペアの情報取得	GET 操作による単一のオブジェクトの取得 ユーザ認証情報の設定 (セッションベースの認証の場合) 操作結果が反映されたリソースの URL 取得 取得した情報の出力
11	エラーメッセージの出力	エラーメッセージの出力
12	セッションの破棄	リソースの URL 取得 (操作結果から取得したオブジェクト ID を指定する場合) ユーザ認証情報の設定 (セッションベースの認証の場合) DELETE 操作によるオブジェクトの削除

想定するシステム構成

このサンプルコードでは、次の概念図のようなシステム構成を想定しています。

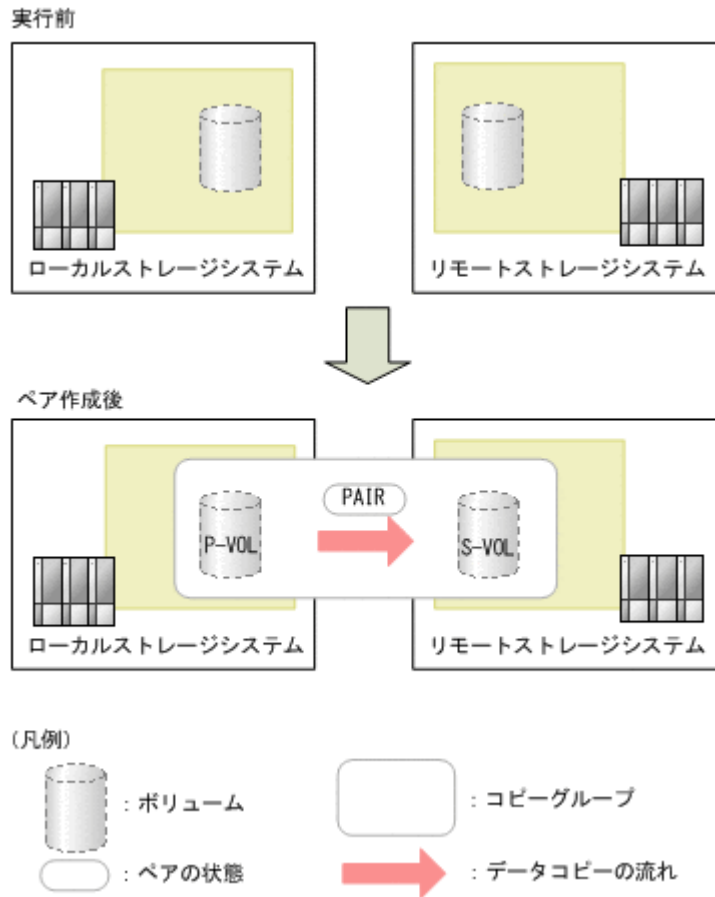

サンプルコードのパラメータに設定している値を次に示します。必要に応じて、システム的环境や要件に合わせた設定に変更してください。

パラメータ	設定値	説明
LOCAL_USER_CREDENTIAL	("local_copy_user", "local_copy_pass")	ローカルストレージシステムでの認証に使用する認証情報です。サンプルコードの例は、ユーザ ID が local_copy_user、パスワードが local_copy_pass の場合の設定例です。このユーザには、ストレージ管理者 (プロビジョニング) およびストレージ管理者 (リモートバックアップ管理) のロールが必要です。
REMOTE_USER_CREDENTIAL	("remote_copy_user", "remote_copy_pass")	リモートストレージシステムでの認証に使用する認証情報です。サンプルコードの例は、ユーザ ID が remote_copy_user、パスワードが remote_copy_pass の場合の設定例です。このユーザには、ストレージ管理者 (プロビジョニング) およびストレージ管理者 (リモートバックアップ管理) のロールが必要です。
COPY_GROUP_NAME	"TC_GROUP"	作成する TrueCopy ペアのコピーグループ名です。
COPY_PAIR_NAME	"p_347-348"	作成する TrueCopy ペアの複製ペア名です。
PVOL_LDEV_ID	347	プライマリボリュームに使用する、作成済み LDEV の番号です。
SVOL_LDEV_ID	348	セカンダリボリュームに使用する、作成済み LDEV の番号です。
FIRST_WAIT_TIME	1	非同期処理の実行結果を取得する 1 回目の間隔 (秒) です。通常は変更する必要はありません。

パラメータ	設定値	説明
MAX_RETRY_COUNT	10	非同期処理の実行結果を取得する最大リトライ回数です。通常は変更する必要はありません。

また、ローカルストレージシステムおよびリモートストレージシステムの情報を、サンプルコード間での共通変数として使うために、remote_copy_param.py ファイルに定義したパラメータと値を次に示します。こちら、必要に応じて、システム的环境や要件に合わせた設定に変更してください。

パラメータ	設定値	説明
LOCAL_REST_SERVER_IP_ADDR	192.0.2.100	ローカルストレージシステム側の REST API サーバの IP アドレスです。
LOCAL_PORT	443	ローカルストレージシステム側の REST API サーバの SSL 通信用ポートです。
LOCAL_STORAGE_MODEL	VSP G900	ローカルストレージシステムのモデル名です。
LOCAL_SERIAL_NUMBER	410000	ローカルストレージシステムのシリアル番号です。
REMOTE_REST_SERVER_IP_ADDR	192.0.2.200	リモートストレージシステム側の REST API サーバの IP アドレスです。
REMOTE_PORT	443	リモートストレージシステム側の REST API サーバの SSL 通信用ポートです。
REMOTE_STORAGE_MODEL	VSP G900	リモートストレージシステムのモデル名です。
REMOTE_SERIAL_NUMBER	420000	リモートストレージシステムのシリアル番号です。

サンプルコードの内容

サンプルコードの内容について説明します。

1. 必要なライブラリのインポートおよびパラメータの設定

TrueCopy ペア操作の処理を開始する前に、必要なライブラリやクラスをインポートします。サンプルコードでは、共通ライブラリのほか、URL を生成する関数を定義した BlockStorageAPI クラスをインポートしています。

```
# coding:utf-8

"""
synchronous_remote_copy

This program requires API version 1.9.0 or newer.
"""

import traceback
import requests
import json
import sys
import http.client
import time
import remote_copy_param

from block_storage_api import BlockStorageAPI
```

サンプルコード内で使用するパラメータを設定します。

```
# #####Initialize parameters##### #
# Change the following parameters to fit your environment

# A copy group name
COPY_GROUP_NAME = "TC_GROUP"

# A copy pair name
COPY_PAIR_NAME = "p_347-348"

# A primary volume ID
# Specify already created and allocated volume ID by decimal
PVOL_LDEV_ID = 347

# A secondary volume ID which has the exactly same size
# as the primary volume
# Specify already created and allocated volume ID by decimal
SVOL_LDEV_ID = 348

# This parameter defines the first interval to access
# an asynchronous job. (Unit: Second)
FIRST_WAIT_TIME = 1

# This parameter defines the maximum retry time
# to confirm job status.
MAX_RETRY_COUNT = 10

# An user id and password of the local storage
LOCAL_USER_CREDENTIAL = ("local_copy_user",
                          "local_copy_pass")

# An user id and password of the remote storage
REMOTE_USER_CREDENTIAL = ("remote_copy_user",
                           "remote_copy_pass")

#####
```

2. ヘッダの定義

HTTP リクエストヘッダを定義します。REST API は JSON 形式のデータだけをサポートしているため、データを JSON 形式で扱うようヘッダ情報を定義しておきます。

```
# ###You don't have to change the following parameters### #
local_storage_api = BlockStorageAPI(
    remote_copy_param.LOCAL_REST_SERVER_IP_ADDR,
    remote_copy_param.LOCAL_PORT,
    remote_copy_param.LOCAL_STORAGE_MODEL,
    remote_copy_param.LOCAL_SERIAL_NUMBER)

remote_storage_api = BlockStorageAPI(
    remote_copy_param.REMOTE_REST_SERVER_IP_ADDR,
    remote_copy_param.REMOTE_PORT,
    remote_copy_param.REMOTE_STORAGE_MODEL,
    remote_copy_param.REMOTE_SERIAL_NUMBER)

local_headers = {"content-type": "application/json",
                 "accept": "application/json",
                 "Response-Job-Status": "Completed"}

remote_headers = {"content-type": "application/json",
                  "accept": "application/json",
                  "Response-Job-Status": "Completed"}

REQUIRED_MAJOR_VERSION = 1
REQUIRED_MINOR_VERSION = 9

local_session_id = 0
remote_session_id = 0

#####
```

3. 非同期処理の状態変化取得のための関数の定義 (wait_until_jobstatus_is_changed 関数)
- 非同期処理の状態変化を取得するための関数を定義します。この関数は、メインの TrueCopy ペア操作から呼び出して使用します。この関数の詳細については、サンプルコードで使用している関数の説明を参照してください。



ヒント

サンプルコードでは、REST API クライアントとストレージシステム間の SSL 通信で使用するサーバ証明書が自己署名証明書の場合に発生するエラーを回避するため、リクエスト発行時に `verify=False` を指定することでサーバ証明書の検証処理をスキップしています。

```
"""
Check whether the asynchronous command was finished.

@param storage_api storage_api
@param job_id the job ID to identify
           the asynchronous command
@param headers the array of the http headers
@return r the response data
"""

def check_update(storage_api, job_id, headers):
    url = storage_api.job(str(job_id))
    r = requests.get(url, headers=headers, verify=False)
    return r
```

```
"""
Wait until the job status is changed

@param storage_api storage_api
@param headers the array of the http headers
@param job_id the job ID to identify
           the asynchronous command
@param changed_status job status after waiting
@param is_retry_count_enabled if true, wait
           until MAX_RETRY_COUNT. if false, wait forever
           until job status is changed.
@return job_result.json()["affectedResources"][0]
           URL of an affected resource
"""

def wait_until_jobstatus_is_changed(
    storage_api,
    headers,
    job_id,
    changed_status,
    is_retry_count_enabled):
    status = "Initializing"
    retry_count = 1
    wait_time = FIRST_WAIT_TIME
    while status != changed_status:
        if status == "Completed":
            print("Status was already changed" +
                  "to Completed.")
            break
        if is_retry_count_enabled and \
            retry_count > MAX_RETRY_COUNT:
            raise Exception("Timeout Error! "
                             "Operation was not completed.")
        time.sleep(wait_time)
        job_result = check_update(storage_api,
                                  job_id, headers)
        status = job_result.json()["status"]
        double_time = wait_time * 2
        if double_time < 120:
```

```

        wait_time = double_time
    else:
        wait_time = 120
        retry_count += 1
    if job_result.json()["state"] == "Failed":
        error_obj = job_result.json()["error"]
        if "errorCode" in error_obj:
            if "SSB1" in error_obj["errorCode"]:
                print("Error! SSB code : ",
                      error_obj["errorCode"]["SSB1"],
                      ", ", error_obj["errorCode"]["SSB2"])
            elif "errorCode" in error_obj["errorCode"]:
                print("Error! error code : ",
                      error_obj["errorCode"]["errorCode"])
            raise Exception("Job Error!", job_result.text)
    print("Async job was succeeded. affected resource : " +
          job_result.json()["affectedResources"][0])
    return job_result.json()["affectedResources"][0]

```

4. REST API のバージョンの確認

ローカルストレージシステム側とリモートストレージシステム側のそれぞれの REST API サーバで、REST API のバージョン情報を取得し、サポートしているバージョンであることを確認します。

```

"""
Check whether this API version allows the REST
Server to execute this program

@param api_version api version of this REST Server
@param required_major_version the lowest number of
the major_version that this program requires
@param required_minor_version the lowest number of
the minor version that this program requires

"""

def check_api_version(api_version, required_major_version,
                     required_minor_version):
    version = api_version.split(".")
    major_version = int(version[0])
    minor_version = int(version[1])
    if not ((major_version == required_major_version and
             minor_version >= required_minor_version) or
            major_version >= required_major_version + 1):
        sys.exit(
            "This program requires API Version " +
            str(required_major_version) +
            "." +
            str(required_minor_version) +
            "." +
            "x or newer.\n")

try:
    # step1 Check the API version of the local REST API #
    print("Check the API version of the local REST API")
    url = local_storage_api.api_version()
    r = requests.get(url, headers=local_headers,
                    verify=False)
    if r.status_code != http.client.OK:
        raise requests.HTTPError(r)
    check_api_version(r.json()["apiVersion"],
                     REQUIRED_MAJOR_VERSION,
                     REQUIRED_MINOR_VERSION)

    # step1 Check the API version of the remote REST API #
    print("Check the API version of the remote REST API")
    url = remote_storage_api.api_version()
    r = requests.get(url, headers=remote_headers,

```

```

        verify=False)
    if r.status_code != http.client.OK:
        raise requests.HTTPError(r)
    check_api_version(r.json()["apiVersion"],
                      REQUIRED_MAJOR_VERSION,
                      REQUIRED_MINOR_VERSION)

```

5. セッションの作成

ローカルストレージシステム側とリモートストレージシステム側のそれぞれの REST API サーバで、セッションを生成します。

```

# step2 Generate a local session #
print("Generate a local session")
url = local_storage_api.generate_session()
r = requests.post(
    url,
    headers=local_headers,
    auth=LOCAL_USER_CREDENTIAL,
    verify=False)
if r.status_code != http.client.OK:
    raise requests.HTTPError(r)
local_token = r.json()["token"]
local_auth = "Session " + local_token
local_session_id = r.json()["sessionId"]

# step2 Generate a remote session #
print("Generate a remote session")
url = remote_storage_api.generate_session()
r = requests.post(
    url,
    headers=remote_headers,
    auth=REMOTE_USER_CREDENTIAL,
    verify=False)
if r.status_code != http.client.OK:
    raise requests.HTTPError(r)
remote_token = r.json()["token"]
remote_auth = "Session " + remote_token
remote_session_id = r.json()["sessionId"]

```

セッションを生成すると、セッション ID とトークンが返却されます。トークンは、これ以降の操作に必要な認証情報として、API 実行時に **Authorization** ヘッダに指定します。セッション ID は、一連の操作が終了したあと、セッションを破棄するときに使用します。

6. リソースのロック

操作対象のボリュームがほかのユーザから操作されないように、ロックを取得します。ローカルストレージシステム側では、プライマリボリューム用の LDEV が属するリソースグループを、リモートストレージシステムでは、セカンダリボリューム用の LDEV が属するリソースグループをロックします。

```

try:
    # step3 Lock the local resource group #
    print("Lock the local resource group")
    url = local_storage_api.lock()
    local_headers["Authorization"] = local_auth
    r = requests.post(url, headers=local_headers,
                      verify=False)
    if r.status_code != http.client.ACCEPTED:
        raise requests.HTTPError(r)
    print("Request was accepted. JOB URL : " +
          r.json()["self"])
    wait_until_jobstatus_is_changed(
        local_storage_api,
        local_headers,
        r.json()["jobId"],
        "Completed",
        True)

```

```
# step3 Lock the remote resource group #
print("Lock the remote resource group")
remote_headers["Authorization"] = remote_auth
url = remote_storage_api.lock()
r = requests.post(url, headers=remote_headers,
                  verify=False)
if r.status_code != http.client.ACCEPTED:
    raise requests.HTTPError(r)
print("Request was accepted. JOB URL : " +
      r.json()["self"])
wait_until_jobstatus_is_changed(
    remote_storage_api,
    remote_headers,
    r.json()["jobId"],
    "Completed",
    True)
```

`wait_until_jobstatus_is_changed` 関数は、非同期に実行されるジョブの実行状態を確認し、指定したジョブの状態になるまで待ちます。サンプルコードでは、ジョブの実行状態が "Completed" になり、ロックが掛けられたことを確認しています。

7. TrueCopy ペアの作成

作成済みの LDEV を使用して、TrueCopy ペアの作成を作成します。コピーグループも新規に作成します。コピーグループ名やコピーペア名、使用するボリュームの LDEV 番号は、あらかじめパラメータで定義したものを指定します。そのほか、コピーペア種別、コピーグループの作成の有無、フェンスレベルなどを指定して、TrueCopy ペアを作成するリクエストを発行します。URL の生成には `block_storage_api` 関数を使用しています。

```
# step4 Create a remote copy pair #
print("Create a remote copy pair")
url = local_storage_api.remote_copy_pairs()
body = {
    "copyGroupName": COPY_GROUP_NAME,
    "copyPairName": COPY_PAIR_NAME,
    "replicationType": "TC",
    "remoteStorageDeviceId": remote_storage_api.
    get_storage_id(),
    "pvolldevId": PVOL_LDEV_ID,
    "svolldevId": SVOL_LDEV_ID,
    "isNewGroupCreation": "true",
    "fenceLevel": "data",
}
local_headers["Remote-Authorization"] = remote_auth
r = requests.post(
    url,
    headers=local_headers,
    data=json.dumps(body),
    verify=False)
if r.status_code != http.client.ACCEPTED:
    raise requests.HTTPError(r)
print("Create remote copy pair request " +
      "was accepted. JOB URL : " + r.json()["self"])
wait_until_jobstatus_is_changed(
    local_storage_api,
    local_headers,
    r.json()["jobId"],
    "StorageAccepted",
    False)
jobid = r.json()["jobId"]

print("Status changed to StorageAccepted")
```

`wait_until_jobstatus_is_changed` 関数は、非同期に実行されるジョブの実行状態を確認し、指定したジョブの状態になるまで待ちます。サンプルコードでは、ジョブの実行状態が "StorageAccepted" になり、ストレージシステムで TrueCopy ペア作成のリクエストが受け付けられたことを確認しています。

8. リソースのアンロック

ストレージシステムでペア作成の処理が受け付けられたことが確認できたら、取得したロックを解除します。サンプルコードでは、APIの実行中にエラーが発生した場合にも必ずロックが解除されるよう、`finally` 句で記述しています。

```
finally:
    # step5 Unlock the local resource group #
    print("Unlock the local resource group")
    url = local_storage_api.unlock()
    r = requests.post(url, headers=local_headers,
                      verify=False)
    if r.status_code != http.client.ACCEPTED:
        raise requests.HTTPError(r)
    print("Request was accepted. JOB URL : " +
          r.json()["self"])
    wait_until_jobstatus_is_changed(
        local_storage_api, local_headers,
        r.json()["jobId"], "Completed", True)

    # step5 Unlock the remote resource group #
    print("Unlock the remote resource group")
    url = remote_storage_api.unlock()
    r = requests.post(url, headers=remote_headers,
                      verify=False)
    if r.status_code != http.client.ACCEPTED:
        raise requests.HTTPError(r)
    print("Request was accepted. JOB URL : " +
          r.json()["self"])
    wait_until_jobstatus_is_changed(
        remote_storage_api,
        remote_headers,
        r.json()["jobId"],
        "Completed",
        True)
```

9. ペア作成完了の確認

ストレージシステムでのペア作成の処理が完了したことを確認します。

`wait_until_jobstatus_is_changed` 関数で、ジョブの実行状態が `Completed` になったことを確認します。

```
# step6 Wait until the operation is complete #
affected_resource_path = wait_until_jobstatus_is_changed(
    local_storage_api, local_headers,
    jobid, "Completed", False)
```

10. TrueCopy ペアの情報取得

ペアが正しく作成されていることを確認するために、`TrueCopy` ペアの作成ステップで取得したペアの `URL` を使用してペアの情報を取得します。サンプルコードでは、コピーグループ名、コピーペア名、ペア種別、`P-VOL` と `S-VOL` それぞれの `LDEV` 番号、ペアボリューム状態、およびストレージデバイス `ID` を出力しています。

```
# step7 Print the remote copy pair #
print("Print the remote copy pair")
url = local_storage_api.affected_resource(
    affected_resource_path)
r = requests.get(url, headers=local_headers,
                 verify=False)
if r.status_code != http.client.OK:
    raise requests.HTTPError(r)
print("COPY GROUP NAME : " +
      str(r.json()["copyGroupName"]))
print("COPY PAIR NAME : " +
      str(r.json()["copyPairName"]))
print("REPLICATION TYPE : " +
      str(r.json()["replicationType"]))
```

```

print("PVOL LDEV ID : " + str(r.json()["pvolldevId"]))
print("SVOL LDEV ID : " + str(r.json()["svolldevId"]))
print("PVOL STATUS : " + str(r.json()["pvolStatus"]))
print("SVOL STATUS : " + str(r.json()["svolStatus"]))
print("PVOL STORAGE DEVICE ID : "
      + str(r.json()["pvolStorageDeviceId"]))
print("SVOL STORAGE DEVICE ID : "
      + str(r.json()["svolStorageDeviceId"]))
print("REMOTE MIRROR COPY PAIR ID : "
      + str(r.json()["remoteMirrorCopyPairId"]))
print()

```

11. エラーメッセージの出力

サンプルコードでは、通信エラー、HTTP リクエストエラー、ジョブ実行時エラーの処理を記載しています。通信エラーの場合は、エラーメッセージを出力します。HTTP リクエストエラーの場合は、エラーコードとメッセージ、レスポンスボディを出力します。ジョブ実行時エラーの場合は、ジョブの実行結果に含まれる内容をすべて出力します。

```

except requests.ConnectionError:
    sys.stderr.write("Connection Error!%n")
    sys.stderr.write(traceback.format_exc())
except requests.HTTPError as he:
    sys.stderr.write("HTTP Error! status code : ")
    sys.stderr.write(str(he.args[0].status_code) + "%n")
    sys.stderr.write(he.args[0].text + "%n")
except Exception as e:
    sys.stderr.write(traceback.format_exc())
    for msg in e.args:
        sys.stderr.write(str(msg) + "%n")

```

12. セッションの破棄

一連の操作が完了したら、ローカルストレージシステム側とリモートストレージシステム側の REST API サーバで、セッションを破棄します。セッションの作成時に取得したセッション ID を指定します。サンプルコードでは、API の実行中にエラーが発生した場合にも必ずセッションが破棄されるよう、`finally` 句で記述しています。セッションを破棄したら、処理を終了します。

```

finally:
    # step8 Discard the local session #
    print("Discard the local session")
    url = local_storage_api.%Y
        discard_session(local_session_id)
    r = requests.delete(url, headers=local_headers,
                       verify=False)
    if r.status_code != http.client.OK:
        raise requests.HTTPError(r)

    # step8 Discard the remote session #
    print("Discard the remote session")
    url = remote_storage_api.discard_session(
        remote_session_id)
    r = requests.delete(url,
                       headers=remote_headers, verify=False)
    if r.status_code != http.client.OK:
        raise requests.HTTPError(r)

    print("Operation was completed.")
    sys.exit()

```

関連参照

- [1.8 リクエストヘッダ](#)
- [2.1 バージョン情報を取得する](#)

- 2.7 セッションを生成する
- 2.8 セッションを破棄する
- 2.11 リソースグループをロックする
- 2.12 リソースグループをアンロックする
- 11.7 特定のリモートコピーペアの情報を取得する
- 11.10 TrueCopy ペア / Universal Replicator ペアを作成する
- 19.9 サンプルコードで使用している関数

19.6 ファイルアップロードのサンプルコード（監査ログ転送先設定）

ストレージシステムの監査ログ転送先設定のサンプルコードについて説明します。このサンプルコードには、クライアント証明書をストレージシステムにアップロードする手順があります。

ストレージシステムの監査ログ転送先設定のサンプルコードの流れ

ストレージシステムの監査ログ転送先設定のサンプルコードの流れと、対応するコードの構成要素を次に示します。

ステップ	サンプルコードの流れ	コードの構成要素
1	必要なライブラリのインポートおよびパラメータの設定	—
2	ヘッダの定義	リクエストヘッダの指定（既定の HTTP ヘッダの場合）
3	HTTP リクエストの発行と非同期処理の状態確認のための関数の定義	GET 操作によるジョブの状態取得 JSON 形式によるリクエストボディの生成 ユーザ認証情報の設定（セッションベースの認証の場合） ジョブの実行結果の取得 操作結果が反映されたリソースの URL 取得 エラーコードの取得
4	REST API のバージョンの確認	GET 操作による REST API バージョン情報の取得
5	セッションの生成	リソースの URL 取得（オブジェクト ID を指定しない場合） ユーザ認証情報の設定（ユーザ ID とパスワードによる認証の場合） POST 操作によるオブジェクトの新規作成
6	転送先 syslog サーバのルート証明書のアップロード	リソースの URL 取得（オブジェクト ID を指定しない場合） フォームデータの作成 POST 操作によるオブジェクトに対するアクションの実行
7	転送先 syslog サーバのクライアント証明書のアップロード	リソースの URL 取得（オブジェクト ID を指定しない場合） フォームデータの作成 POST 操作によるオブジェクトに対するアクションの実行
8	転送先 syslog サーバの設定	リソースの URL 取得（単一インスタンスなどの固定のオブジェクト ID を指定する場合） JSON 形式によるリクエストボディの生成 PATCH 操作によるオブジェクトの属性変更
9	転送先 syslog サーバへのテストメッセージ送信	リソースの URL 取得（単一インスタンスなどの固定のオブジェクト ID を指定する場合） POST 操作によるオブジェクトに対するアクションの実行

ステップ	サンプルコードの流れ	コードの構成要素
10	監査ログの転送先設定の取得	リソースの URL 取得 (単一インスタンスなどの固定のオブジェクト ID を指定する場合) GET 操作によるオブジェクトの取得 (特定のオブジェクトを取得する場合) 取得した情報の出力
11	エラーメッセージの出力	エラーメッセージの出力
12	セッションの破棄	リソースの URL 取得 (操作結果から取得したオブジェクト ID を指定する場合) DELETE 操作によるオブジェクトの削除

想定するシステム構成

このサンプルコードでは、次の概念図のようなシステム構成を想定しています。転送先の syslog サーバは 1 台で構成するものとします。

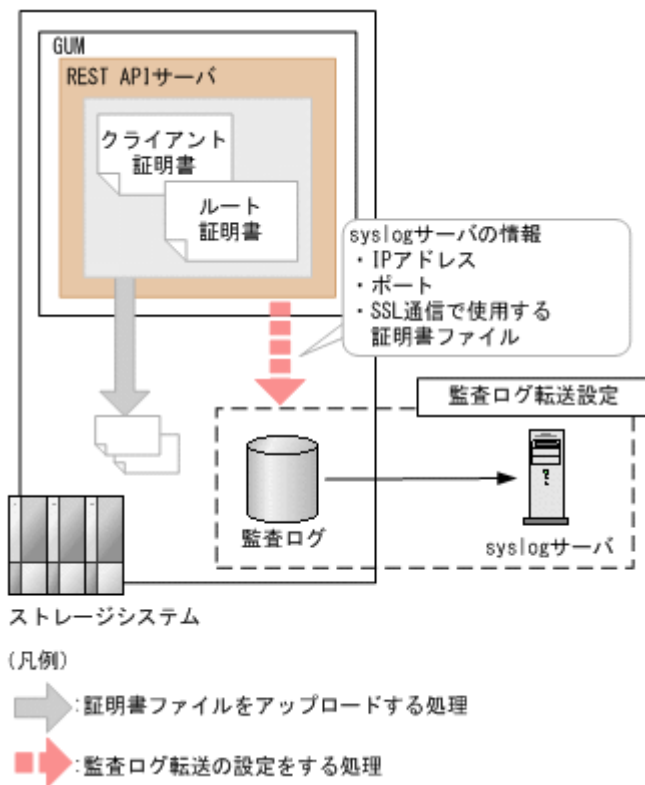

サンプルコードのパラメータに設定している値を次に示します。必要に応じて、システム的环境や要件に合わせた設定に変更してください。

パラメータ	設定値	説明
USER_CREDENTIAL	("user1", "pass1")	ストレージシステムでの認証に使用する認証情報です。サンプルコードの例は、ユーザ ID が user1、パスワードが pass1 の場合の設定例です。ユーザには、監査ログ管理者 (参照・編集) ロールが必要です。
ROOT_CERT_FILE_PATH	"D:¥¥cert¥¥"	ストレージシステムへアップロードする syslog サーバのルート証明書ファイルの格納先のパスです。

パラメータ	設定値	説明
		サンプルコードでは、ストレージシステムと syslog サーバ間の通信に SSL 通信を使用するよう設定します。事前に syslog サーバのルート証明書を用意してください。
ROOT_CERT_FILE_NAME	"root.crt"	ストレージシステムへアップロードする syslog サーバのルート証明書ファイル名です。
CLIENT_CERT_FILE_PATH	"D:¥¥cert¥¥"	ストレージシステムへアップロードする syslog サーバのクライアント証明書ファイルの格納先のパスです。サンプルコードでは、ストレージシステムと syslog サーバ間の通信に SSL 通信を使用するよう設定します。事前に syslog サーバのクライアント証明書を用意してください。
CLIENT_CERT_FILE_NAME	"client.pfx"	ストレージシステムへアップロードする syslog サーバのクライアント証明書ファイル名です。
TRANSFER_PROTOCOL	"TLS"	監査ログを syslog サーバに転送する際に使用するプロトコルです。
LOCATION_NAME	"STORAGE_SYSTEM_1"	監査ログの転送元のストレージシステムを識別するための名称です。
RETRY_INTERVAL	5	syslog サーバとの通信に失敗した場合のリトライ間隔 (秒) です。
PRIMARY_SYSLOG_SERVER_IP_ADDR	"192.0.1.101"	syslog サーバの IP アドレスです。
PRIMARY_SYSLOG_SERVER_PORT	"12345"	syslog サーバが使用するポート番号です。
CLIENT_CERT_FILE_PASSWORD	"certFilePass"	クライアント証明書ファイルのパスワードです。
FIRST_WAIT_TIME	1	非同期処理の実行結果を取得する 1 回目の間隔 (秒) です。通常は変更する必要はありません。
MAX_RETRY_COUNT	6	非同期処理の実行結果を取得する最大リトライ回数です。通常は変更する必要はありません。

サンプルコードの内容

サンプルコードの内容について説明します。

1. 必要なライブラリのインポートおよびパラメータの設定

監査ログの転送先設定の処理を開始する前に、必要なライブラリやクラスをインポートします。サンプルコードでは、共通ライブラリのほか、URL を生成する関数を定義した BlockStorageAPI クラスをインポートしています。

```
# coding:utf-8

"""
auditlog_syslog_server setting

This program requires API version 1.9.0 or newer.
"""

import requests
import json
import sys
import http.client
import time
import traceback
import rest_server_param
```

```
import storage_param
from block_storage_api import BlockStorageAPI
```

サンプルコード内で使用するパラメータを設定します。

```
# #####Initialize parameters##### #
# Change the following parameters to fit your environment

# A path of root certificate
ROOT_CERT_FILE_PATH = "D:¥¥cert¥¥"

# A root certificate name
ROOT_CERT_FILE_NAME = "root.crt"

# A path of client certificate
CLIENT_CERT_FILE_PATH = "D:¥¥cert¥¥"

# A client certificate name
CLIENT_CERT_FILE_NAME = "client.pfx"

# A transfer protocol
TRANSFER_PROTOCOL = "TLS"

# A location name
LOCATION_NAME = "STORAGE_SYSTEM_1"

# A retry interval
RETRY_INTERVAL = 5

# A primary syslog server IP address
PRIMARY_SYSLOG_SERVER_IP_ADDR = "192.0.1.101"

# A primary syslog server port number
PRIMARY_SYSLOG_SERVER_PORT = "12345"

# A password of the client certificate
CLIENT_CERT_FILE_PASSWORD = "certFilePass"

# This parameter defines the first interval to access
# an asynchronous job. (Unit: Second)
FIRST_WAIT_TIME = 1

# This parameter defines the maximum retry time
# to confirm job status.
MAX_RETRY_COUNT = 6

# An user id and password of the target storage
USER_CREDENTIAL = ("user1", "pass1")

#####
```

2. ヘッダの定義

HTTP リクエストヘッダを定義します。REST API の標準である JSON 形式のほかに、ファイルをアップロードする API で使用するフォームデータ形式も扱うようヘッダ情報を定義しておきます。

```
# ###You don't have to change the following parameters### #
block_storage_api = BlockStorageAPI(
    rest_server_param.REST_SERVER_IP_ADDR,
    rest_server_param.REST_SERVER_PORT,
    storage_param.STORAGE_MODEL,
    storage_param.SERIAL_NUMBER)

headers = {"content-type": "application/json",
           "accept": "application/json"}
file_upload_headers = {"accept": "application/json",
                       "Expect": ""}
```

```

REQUIRED_MAJOR_VERSION = 1
REQUIRED_MINOR_VERSION = 9

session_id = 0

#####

```

3. HTTP リクエストの発行と非同期処理の状態確認のための関数の定義

(`invoke_async_command` 関数)

HTTP リクエストの発行と非同期処理の状態を確認する関数を定義します。この関数は、メインのリモートストレージシステムの情報登録から呼び出して使用します。この関数の詳細については、サンプルコードで使用している関数の説明を参照してください。



ヒント

サンプルコードでは、REST API クライアントとストレージシステム間の SSL 通信で使用するサーバ証明書が自己署名証明書の場合に発生するエラーを回避するため、リクエスト発行時に `verify=False` を指定することでサーバ証明書の検証処理をスキップしています。

```

"""
Check whether the asynchronous command was finished.
@param job_id the job ID to identify
        the asynchronous command
@return r the response data
"""

def check_update(job_id):
    url = block_storage_api.job(str(job_id))
    r = requests.get(url, headers=headers, verify=False)
    return r

```

```

"""
Execute the HTTP request (POST or PATCH)
@param method_type HTTP request method (POST or PATCH)
@param url URL to execute HTTP method
@param body The information of a resource
@return job_result.json()["affectedResources"][0]
        URL of an affected resource
"""

def invoke_async_command(method_type, url, body):
    if method_type == "patch":
        r = requests.patch(url, headers=headers,
                           data=json.dumps(body), verify=False)
    elif method_type == "post":
        if body is None:
            r = requests.post(
                url,
                headers=headers,
                verify=False)
        else:
            r = requests.post(
                url,
                headers=headers,
                data=json.dumps(body),
                verify=False)
    if r.status_code != http.client.ACCEPTED:
        raise requests.HTTPError(r)
    print("Request was accepted. JOB URL : " +
          r.json()["self"])

```

```

if "affectedResources" in job_result.json():
    print("Async job was succeeded." +

```

```

        " affected resource : " +
        job_result.json()["affectedResources"][0])
    return job_result.json()["affectedResources"][0]
else:
    print("Async job was succeeded.")
    return None

```

4. REST API のバージョンの確認

REST API のバージョン情報を取得し、サポートしているバージョンであることを確認します。

```

"""
Check whether this API version allows the REST
Server to execute this program

@param api_version api version of this REST Server
@param required_major_version the lowest number of
the major version that this program requires
@param required_minor_version the lowest number of
the minor version that this program requires

"""

def check_api_version(api_version, required_major_version,
                      required_minor_version):
    version = api_version.split(".")
    major_version = int(version[0])
    minor_version = int(version[1])
    if not ((major_version == required_major_version and
             minor_version >= required_minor_version) or
            major_version >= required_major_version + 1):
        sys.exit("This program requires API Version " +
                 str(required_major_version) + "." +
                 str(required_minor_version) +
                 "." + "x or newer.\n")

try:
    # step1 Check the API version #
    print("Check the API version")
    url = block_storage_api.api_version()
    r = requests.get(url, headers=headers, verify=False)
    if r.status_code != http.client.OK:
        raise requests.HTTPError(r)
    check_api_version(
        r.json()["apiVersion"],
        REQUIRED_MAJOR_VERSION,
        REQUIRED_MINOR_VERSION)

```

5. セッションの作成

REST API サーバで、セッションを生成します。

```

# step2 Generate a session #
print("Generate a session")
url = block_storage_api.generate_session()
r = requests.post(url, headers=headers, auth=USER_CREDENTIAL,
                  verify=False)
if r.status_code != http.client.OK:
    raise requests.HTTPError(r)
token = r.json()["token"]
auth = "Session " + token
session_id = r.json()["sessionId"]
headers["Authorization"] = auth
file_upload_headers["Authorization"] = auth

```

セッションを生成すると、セッション ID とトークンが返却されます。トークンは、これ以降の操作に必要な認証情報として、API 実行時に **Authentication** ヘッダに指定します。セッション ID は、一連の操作が終了したあと、セッションを破棄するときに使用します。

6. 転送先 syslog サーバのルート証明書のアップロード

監査ログの syslog サーバへの転送を SSL 通信で行うための準備として、syslog サーバのルート証明書をストレージシステムにアップロードします。

```
# step3 Upload a root certificate #
print("Upload a root certificate")
url = block_storage_api.file_upload()
files = {"file": (ROOT_CERT_FILE_NAME,
                 open(ROOT_CERT_FILE_PATH + ROOT_CERT_FILE_NAME, "rb"),
                 "application/octet-stream")}
r = requests.post(url, headers=file_upload_headers,
                 data={"fileType": "AuditSyslogPrimaryRootCertFile"},
                 files=files, verify=False)
if r.status_code != http.client.OK:
    raise requests.HTTPError(r)
```

7. 転送先 syslog サーバのクライアント証明書のアップロード

監査ログの syslog サーバへの転送を SSL 通信で行うための準備として、syslog サーバのクライアント証明書をストレージシステムにアップロードします。

```
# step4 Upload a client certificate #
print("Upload a client certificate")
files = {"file": (CLIENT_CERT_FILE_NAME,
                 open(CLIENT_CERT_FILE_PATH + CLIENT_CERT_FILE_NAME,
                     "rb"), "application/octet-stream")}
r = requests.post(url, headers=file_upload_headers,
                 data={"fileType": "AuditSyslogPrimaryClientCertFile"},
                 files=files, verify=False)
if r.status_code != http.client.OK:
    raise requests.HTTPError(r)
```

8. 転送先 syslog サーバの設定

監査ログを syslog サーバへ転送するための設定を行います。サンプルコードでは、syslog サーバとの通信に SSL 通信を使用するように設定するため、転送先の syslog サーバの情報のほかに SSL 通信用の証明書の情報も指定します。

```
# step5 Modify the syslog server #
print("Modify the syslog server")
url = block_storage_api.auditlog_syslog()
body = {
    "transferProtocol": TRANSFER_PROTOCOL,
    "locationName": LOCATION_NAME,
    "retries": True,
    "retryInterval": RETRY_INTERVAL,
    "primarySyslogServer": {
        "isEnabled": True,
        "ipAddress": PRIMARY_SYSLOG_SERVER_IP_ADDR,
        "port": PRIMARY_SYSLOG_SERVER_PORT,
        "clientCertFileName": CLIENT_CERT_FILE_NAME,
        "clientCertFilePassword": CLIENT_CERT_FILE_PASSWORD,
        "rootCertFileName": ROOT_CERT_FILE_NAME
    },
    "secondarySyslogServer": {
        "isEnabled": False
    }
}
invoke_async_command("patch", url, body)
```

`invoke_async_command` 関数は、監査ログの転送先を設定するリクエストを発行し、非同期に実行されるジョブの実行状態を確認して、ストレージシステムに設定した監査ログの転送先情報の URL を実行結果として返します。

9. 転送先 syslog サーバへのテストメッセージ送信

監査ログの転送先として設定した `syslog` サーバが、監査ログのデータを正しく受信できるかどうかを確認するために、テストメッセージを送信します。

```
# step6 Send a test message to the syslog server #
print("Send a test message to the syslog server")
url = block_storage_api.auditlog_syslog_send_test()
invoke_async_command("post", url, None)
```

10. 監査ログの転送先設定の情報取得

ここまでの操作が正しくストレージシステムに設定されていることを確認するため、監査ログの転送先設定の情報取得して出力します。サンプルコードでは、取得した情報から、使用するプロトコル、転送元のストレージシステムの識別名、通信失敗時のリトライ設定およびリトライ間隔、`syslog` サーバ IP アドレスおよびポート番号を取得し、出力しています。

```
# step7 Get the syslog server #
print("get the syslog server")
url = block_storage_api.auditlog_syslog()
r = requests.get(url, headers=headers, verify=False)
if r.status_code != http.client.OK:
    raise requests.HTTPError(r)
print("TRANSFER PROTOCOL : " +
      str(r.json()["transferProtocol"]))
print("LOCATION NAME : " +
      str(r.json()["locationName"]))
print("RETRIES : " +
      str(r.json()["retries"]))
print("RETRY INTERVAL : " +
      str(r.json()["retryInterval"]))
print("PRIMARY SYSLOG SERVER")
print("IP ADDRESS : " +
      str(r.json()["primarySyslogServer"]["ipAddress"]))
print("PORT : " +
      str(r.json()["primarySyslogServer"]["port"]))
```

11. エラーメッセージの出力

サンプルコードでは、通信エラー、`HTTP` リクエストエラー、ジョブ実行時エラーの処理を記載しています。通信エラーの場合は、エラーメッセージを出力します。`HTTP` リクエストエラーの場合は、エラーコードとメッセージ、レスポンスボディを出力します。ジョブ実行時エラーの場合は、ジョブの実行結果に含まれる内容をすべて出力します。

```
except requests.ConnectionError:
    sys.stderr.write("Connection Error!\n")
    sys.stderr.write(traceback.format_exc())
except requests.HTTPError as he:
    sys.stderr.write("HTTP Error! status code : ")
    sys.stderr.write(str(he.args[0].status_code) + "\n")
    sys.stderr.write(he.args[0].text + "\n")
except Exception as e:
    sys.stderr.write(traceback.format_exc())
    for msg in e.args:
        sys.stderr.write(str(msg) + "\n")
```

12. セッションの破棄

一連の操作が完了したら、セッションを破棄します。セッションの作成時に取得したセッション ID を指定します。サンプルコードでは、API の実行中にエラーが発生した場合にも必ずセッションが破棄されるよう、`finally` 句で記述しています。セッションを破棄したら、処理を終了します。

```
finally:
    # step8 Discard the session #
    print("Discard the session")
    url = block_storage_api.discard_session(session_id)
    r = requests.delete(url, headers=headers, verify=False)
```

```

try:
    if r.status_code != http.client.OK:
        raise requests.HTTPError(r)
except requests.HTTPError as he:
    sys.stderr.write("HTTP Error! status code : ")
    sys.stderr.write(str(he.args[0].status_code) + "\n")
    sys.stderr.write(he.args[0].text + "\n")

print("Operation was completed.")
sys.exit()

```

関連参照

- [1.8 リクエストヘッダ](#)
- [2.1 バージョン情報を取得する](#)
- [2.7 セッションを生成する](#)
- [19.9 サンプルコードで使用している関数](#)
- [15.5 初期設定に必要なファイルをアップロードする](#)
- [15.6 監査ログの転送先情報を取得する](#)
- [15.7 監査ログの転送先を設定する](#)
- [15.8 監査ログの転送先にテストメッセージを送信する](#)

19.7 ファイルダウンロードのサンプルコード（暗号化鍵バックアップ）

暗号化鍵バックアップのサンプルコードについて説明します。このサンプルコードには、暗号化鍵バックアップファイルをクライアントにダウンロードする手順があります。

暗号化鍵バックアップのサンプルコードの流れ

暗号化鍵バックアップのサンプルコードの流れと、対応するコードの構成要素を次に示します。

ステップ	サンプルコードの流れ	コードの構成要素
1	必要なライブラリのインポートおよびパラメータの設定	—
2	ヘッダの定義	リクエストヘッダの指定（既定の HTTP ヘッダの場合）
3	REST API のバージョンの確認	GET 操作による REST API バージョン情報の取得
4	暗号化鍵バックアップのダウンロード	リソースの URL 取得（単一インスタンスなどの固定のオブジェクト ID を指定する場合） POST 操作によるオブジェクトに対するアクションの実行
5	エラーメッセージの出力	エラーメッセージの出力

サンプルコードのパラメータに設定する値

サンプルコードのパラメータに設定している値を次に示します。必要に応じて、システム的环境や要件に合わせた設定に変更してください。

パラメータ	設定値	説明
USER_CREDENTIAL	("user1", "pass1")	ストレージシステムでの認証に使用する認証情報です。サンプルコードの例は、ユーザ ID が user1、パスワードが pass1 の場合の設定例です。このユーザには、セキュリティ管理者（参照・編集）ロールが必要です。
BACKUP_PASSWORD	backuppasword	暗号化鍵バックアップファイルのパスワードです。
ENCRYPTION_KEY_BACKUP_FILE_PATH	D:¥encryption¥¥	暗号化鍵バックアップファイルの格納先のパスです。
ENCRYPTION_KEY_BACKUP_FILE_NAME	backupfile.ekf	暗号化鍵バックアップファイルのファイル名です。

サンプルコードの内容

サンプルコードの内容について説明します。

1. 必要なライブラリのインポートおよびパラメータの設定

ボリューム割り当ての処理を開始する前に、必要なライブラリやクラスをインポートします。サンプルコードでは、共通ライブラリのほか、URL を生成する関数を定義した `BlockStorageAPI` クラスをインポートしています。

```
# coding:utf-8

"""
backup_encryption_keys

This program requires API version 1.12.0 or newer.
"""

import requests
import json
import sys
import http.client
import traceback
import rest_server_param
import storage_param

from block_storage_api import BlockStorageAPI
```

サンプルコード内で使用するパラメータを設定します。

```
# #####Initialize parameters##### #
# Change the following parameters to fit your environment

# An user id and password of the target storage
USER_CREDENTIAL = ("user1", "pass1")

# A backup password
BACKUP_PASSWORD = "backuppasword"

# A path of encryption key backup file
ENCRYPTION_KEY_BACKUP_FILE_PATH = "D:¥encryption¥¥"

# A encryption key backup file name
ENCRYPTION_KEY_BACKUP_FILE_NAME = "backupfile.ekf"

#####
```

2. ヘッダの定義

HTTP リクエストヘッダを定義します。REST API の標準である JSON 形式のほかに、ファイルをダウンロードする API で使用するストリーム形式も扱うようヘッダ情報を定義しておきます。

```
# ###You don't have to change the following parameters### #
block_storage_api = BlockStorageAPI(
    rest_server_param.REST_SERVER_IP_ADDR,
    rest_server_param.REST_SERVER_PORT,
    storage_param.STORAGE_MODEL,
    storage_param.SERIAL_NUMBER)

headers = {"content-type": "application/json",
           "accept": "application/json"}

file_download_headers = {"content-type": "application/json",
                          "accept": "application/octet-stream"}

REQUIRED_MAJOR_VERSION = 1
REQUIRED_MINOR_VERSION = 12

#####
```

3. REST API のバージョンの確認

REST API のバージョン情報を取得し、サポートしているバージョンであることを確認します。

```
"""
Check whether this API version allows the REST
Server to execute this program

@param api_version api version of this REST Server
@param required_major_version the lowest number of
    the major version that this program requires
@param required_minor_version the lowest number of
    the minor version that this program requires

"""

def check_api_version(api_version, required_major_version,
                      required_minor_version):
    version = api_version.split(".")
    major_version = int(version[0])
    minor_version = int(version[1])
    if not ((major_version == required_major_version and
             minor_version >= required_minor_version) or
            major_version >= required_major_version + 1):
        sys.exit("This program requires API Version " +
                 str(required_major_version) + "." +
                 str(required_minor_version) +
                 "." + "x or newer.\n")

try:
    # step1 Check the API version #
    print("Check the API version")
    url = block_storage_api.api_version()
    r = requests.get(url, headers=headers, verify=False)
    if r.status_code != http.client.OK:
        raise requests.HTTPError(r)
    check_api_version(
        r.json()["apiVersion"],
        REQUIRED_MAJOR_VERSION,
        REQUIRED_MINOR_VERSION)
```

4. 暗号化鍵バックアップファイルのダウンロード

暗号化鍵バックアップファイルを指定したパスにダウンロードします。

```
# step2 Get the encryption keys backup #
print("Get the encryption keys backup")
url = block_storage_api.encryption_key_file_backup()
body = {
    "parameters": {
        "password": BACKUP_PASSWORD
    }
}
r = requests.post(url, headers=file_download_headers,
                  auth=USER_CREDENTIAL, data=json.dumps(body),
                  verify=False)
if r.status_code != http.client.OK:
    raise requests.HTTPError(r)
with open(ENCRYPTION_KEY_BACKUP_FILE_PATH +
          ENCRYPTION_KEY_BACKUP_FILE_NAME, 'wb') as saveFile:
    saveFile.write(r.content)
```

5. エラーメッセージの出力

サンプルコードでは、通信エラー、HTTP リクエストエラー、ジョブ実行時エラーの処理を記載しています。通信エラーの場合は、エラーメッセージを出力します。HTTP リクエストエラーの場合は、エラーコードとメッセージ、レスポンスボディを出力します。ジョブ実行時エラーの場合は、ジョブの実行結果に含まれる内容をすべて出力します。

```
except requests.ConnectionError:
    sys.stderr.write("Connection Error!\n")
    sys.stderr.write(traceback.format_exc())
except requests.HTTPError as he:
    sys.stderr.write("HTTP Error! status code : ")
    sys.stderr.write(str(he.args[0].status_code) + "\n")
    sys.stderr.write(he.args[0].text + "\n")
except Exception as e:
    sys.stderr.write(traceback.format_exc())
    for msg in e.args:
        sys.stderr.write(str(msg) + "\n")
finally:
    print("Operation was completed.")
    sys.exit()
```

関連参照

- [1.8 リクエストヘッダ](#)
- [2.1 バージョン情報を取得する](#)
- [16.10 暗号化鍵をバックアップする](#)
- [19.9 サンプルコードで使用している関数](#)

19.8 パリティグループ再作成（データの暗号化）のサンプルコード

パリティグループ再作成（データの暗号化）のサンプルコードについて説明します。



メモ

このサンプルコードで行う操作は、ドライブの構成を変更しないで既存のデータを暗号化する場合に行う操作の流れの一部の手順です。この操作の全体の手順については、データ暗号化の操作の流れの説明を参照してください。

削除するパリティグループ上のボリュームのデータは、あらかじめ別のパリティグループ上のボリュームに退避しておいてください。

パリティグループ再作成のサンプルコードの流れ

パリティグループ再作成のサンプルコードの流れと、対応するコードの構成要素を次に示します。

ステップ	サンプルコードの流れ	コードの構成要素
1	必要なライブラリのインポートおよびパラメータの設定	—
2	ヘッダの定義	リクエストヘッダの指定（既定の HTTP ヘッダの場合）
3	HTTP リクエストの発行と非同期処理の状態確認のための関数の定義	GET 操作によるジョブの状態取得 ユーザ認証情報の設定（セッションベースの認証の場合） JSON 形式によるリクエストボディの生成 ジョブの実行結果の取得 検索結果が反映されたリソースの URL 取得 エラーコードの取得
4	REST API のバージョンの確認	GET 操作による REST API バージョン情報の取得
5	セッションの生成	リソースの URL 取得（オブジェクト ID を指定しない場合） ユーザ認証情報の設定（ユーザ ID とパスワードによる認証の場合） POST 操作によるオブジェクトの新規作成
6	パリティグループの情報取得	GET 操作によるオブジェクトの取得 ユーザ認証情報の設定（セッションベースの認証の場合） 取得した情報の出力
7	ドライブの情報取得	GET 操作によるオブジェクトの取得 ユーザ認証情報の設定（セッションベースの認証の場合） 取得した情報の出力
8	パリティグループの削除	リソースの URL 取得（オブジェクト ID を指定しない場合） ユーザ認証情報の設定（セッションベースの認証の場合） JSON 形式によるリクエストボディの生成 DELETE 操作によるオブジェクトの削除
9	パリティグループの作成	リソースの URL 取得（オブジェクト ID を指定しない場合） ユーザ認証情報の設定（セッションベースの認証の場合） JSON 形式によるリクエストボディの生成 POST 操作によるオブジェクトの新規作成
10	パリティグループの情報取得	GET 操作によるオブジェクトの取得 ユーザ認証情報の設定（セッションベースの認証の場合） 取得した情報の出力
11	エラーメッセージの出力	エラーメッセージの出力
12	セッションの破棄	リソースの URL 取得（操作結果から取得したオブジェクト ID を指定する場合） DELETE 操作によるオブジェクトの削除

想定するシステム構成

このサンプルコードでは、次の概念図のようなシステム構成を想定しています。

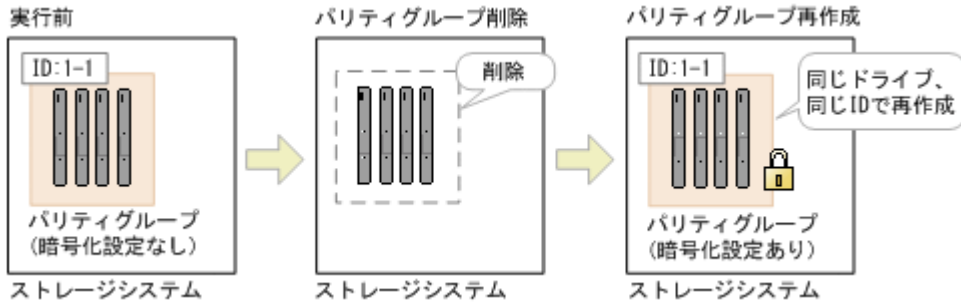

サンプルコードのパラメータに設定している値を次に示します。必要に応じて、システム的环境や要件に合わせた設定に変更してください。

パラメータ	設定値	説明
USER_CREDENTIAL	("user1", "pass1")	ストレージシステムでの認証に使用する認証情報です。サンプルコードの例は、ユーザ ID が user1、パスワードが pass1 の場合の設定例です。このユーザにはストレージ管理者（プロビジョニング）ロールが必要です。
PARITY_GROUP_ID	1-1	再作成するパリティグループの ID です。
FIRST_WAIT_TIME	1	非同期処理の実行結果を取得する 1 回目の間隔（秒）です。通常は変更する必要はありません。
MAX_RETRY_COUNT	6	非同期処理の実行結果を取得する最大リトライ回数です。通常は変更する必要はありません。

サンプルコードの内容

サンプルコードの内容について説明します。

1. 必要なライブラリのインポートおよびパラメータの設定

ボリューム割り当ての処理を開始する前に、必要なライブラリやクラスをインポートします。サンプルコードでは、共通ライブラリのほか、URL を生成する関数を定義した BlockStorageAPI クラスをインポートしています。

```
# coding:utf-8

"""
recreate_parity_group

This program requires API version 1.12.0 or newer.
"""

import requests
import json
import sys
import http.client
import time
import traceback
import rest_server_param
import storage_param

from block_storage_api import BlockStorageAPI
```

サンプルコード内で使用するパラメータを設定します。

```
# #####Initialize parameters##### #
# Change the following parameters to fit your environment

# This parameter defines the first interval to access
# an asynchronous job. (Unit: Second)
```



```

FIRST_WAIT_TIME = 1

# This parameter defines the maximum retry time
# to confirm job status.
MAX_RETRY_COUNT = 6

# An user id and password of the target storage
USER_CREDENTIAL = ("user1", "pass1")

# A parity group id
PARITY_GROUP_ID = "1-1"

#####

```

2. ヘッダの定義

HTTP リクエストヘッダを定義します。REST API は JSON 形式のデータだけをサポートしているため、データを JSON 形式で扱うようヘッダ情報を定義しておきます。

```

# ###You don't have to change the following parameters### #
block_storage_api = BlockStorageAPI(
    rest_server_param.REST_SERVER_IP_ADDR,
    rest_server_param.REST_SERVER_PORT,
    storage_param.STORAGE_MODEL,
    storage_param.SERIAL_NUMBER)

headers = {"content-type": "application/json",
          "accept": "application/json",
          "Response-Job-Status": "Completed"}

REQUIRED_MAJOR_VERSION = 1
REQUIRED_MINOR_VERSION = 12

#####

```

3. HTTP リクエストの発行と非同期処理の状態確認のための関数の定義

(`invoke_async_command` 関数)

HTTP リクエストの発行と非同期処理の状態を確認する関数を定義します。この関数は、メインのボリューム割り当て操作から呼び出して使用します。この関数の詳細については、サンプルコードで使用している関数の説明を参照してください。



ヒント

サンプルコードでは、REST API クライアントとストレージシステム間の SSL 通信で使用するサーバ証明書が自己署名証明書の場合に発生するエラーを回避するため、リクエスト発行時に `verify=False` を指定することでサーバ証明書の検証処理をスキップしています。

```

"""
Check whether the asynchronous command was finished.
@param job_id the job ID to identify
           the asynchronous command
@return r the response data
"""

def check_update(job_id):
    url = block_storage_api.job(str(job_id))
    r = requests.get(url, headers=headers, verify=False)
    return r

"""
Execute the HTTP request (POST, PUT or DELETE)
@param method_type HTTP request method (POST, PUT or DELETE)
@param url URL to execute HTTP method
@param body The information of a resource

```

```

@return job_result.json()["affectedResources"][0]
        URL of an affected resource
"""

def invoke_async_command(method_type, url, body):
    if method_type == "put":
        if body is None:
            r = requests.put(url, headers=headers, verify=False)
        else:
            r = requests.put(url, headers=headers,
                             data=json.dumps(body), verify=False)
    elif method_type == "post":
        r = requests.post(
            url,
            headers=headers,
            data=json.dumps(body),
            verify=False)
    elif method_type == "delete":
        r = requests.delete(
            url,
            headers=headers,
            verify=False)
    if r.status_code != http.client.ACCEPTED:
        raise requests.HTTPError(r)
    print("Request was accepted. JOB URL : " +
          r.json()["self"])
    status = "Initializing"
    job_result = None
    retry_count = 1
    wait_time = FIRST_WAIT_TIME
    while status != "Completed":
        if retry_count > MAX_RETRY_COUNT:
            raise Exception("Timeout Error! "
                             "Operation was not completed.")
        time.sleep(wait_time)
        job_result = check_update(r.json()["jobId"])
        status = job_result.json()["status"]
        double_time = wait_time * 2
        if double_time < 120:
            wait_time = double_time
        else:
            wait_time = 120
        retry_count += 1
    if job_result.json()["state"] == "Failed":
        error_obj = job_result.json()["error"]
        if "errorCode" in error_obj:
            if "SSB1" in error_obj["errorCode"]:
                print("Error! SSB code : ",
                      error_obj["errorCode"]["SSB1"],
                      ", ", error_obj["errorCode"]["SSB2"])
            elif "errorCode" in error_obj["errorCode"]:
                print("Error! error code : ",
                      error_obj["errorCode"]["errorCode"])
            raise Exception("Job Error!", job_result.text)
    if "affectedResources" in job_result.json():
        print("Async job was succeeded. affected resource : " +
              job_result.json()["affectedResources"][0])
        return job_result.json()["affectedResources"][0]
    else:
        print("Async job was succeeded.")
        return None

```

4. REST API のバージョンの確認

REST API のバージョン情報を取得し、サポートしているバージョンであることを確認します。

```

"""
Check whether this API version allows the REST
Server to execute this program

```

```

@param api_version api version of this REST Server
@param required_major_version the lowest number of
    the major version that this program requires
@param required_minor_version the lowest number of
    the minor version that this program requires

"""

def check_api_version(api_version, required_major_version,
                     required_minor_version):
    version = api_version.split(".")
    major_version = int(version[0])
    minor_version = int(version[1])
    if not ((major_version == required_major_version and
            minor_version >= required_minor_version) or
           major_version >= required_major_version + 1):
        sys.exit("This program requires API Version " +
                str(required_major_version) + "." +
                str(required_minor_version) +
                "." + "x or newer.\n")

try:
    # step1 Check the API version #
    print("Check the API version")
    url = block_storage_api.api_version()
    r = requests.get(url, headers=headers, verify=False)
    if r.status_code != http.client.OK:
        raise requests.HTTPError(r)
    check_api_version(
        r.json()["apiVersion"],
        REQUIRED_MAJOR_VERSION,
        REQUIRED_MINOR_VERSION)

```

5. セッションの作成

REST API サーバで、セッションを生成します。

```

# step2 Generate a session #
print("Generate a session")
url = block_storage_api.generate_session()
r = requests.post(url, headers=headers,
                 auth=USER_CREDENTIAL, verify=False)
if r.status_code != http.client.OK:
    raise requests.HTTPError(r)
token = r.json()["token"]
auth = "Session " + token
session_id = r.json()["sessionId"]
headers["Authorization"] = auth

```

セッションを生成すると、セッション ID とトークンが返却されます。トークンは、これ以降の操作に必要な認証情報として、API 実行時に **Authentication** ヘッダに指定します。セッション ID は、一連の操作が終了したあと、セッションを破棄するときに使用します。

6. パリティグループの情報取得

パリティグループ番号を指定して、パリティグループの情報を取得します。サンプルコードでは、取得した情報から、パリティグループ内の LDEV 数、パリティグループの使用率、使用できる容量、RAID レベル、RAID 種別、CLPR 番号、パリティグループを構成するドライブのドライブタイプコード、パリティグループを構成するドライブのドライブタイプ、パリティグループを構成するドライブの回転数、パリティグループの暗号化の設定、パリティグループの論理容量の合計、パリティグループの物理容量の合計、パリティグループの容量拡張の設定を出力しています。

```

# step3 Get the parity group #
print("Get the parity group")
url = block_storage_api.parity_group(PARITY_GROUP_ID)
r = requests.get(url, headers=headers,

```

```

        auth=USER_CREDENTIAL, verify=False)
    if r.status_code != http.client.OK:
        raise requests.HTTPError(r)

    raidType = r.json()["raidType"]
    isCopyBackModeEnabled = r.json()["isEncryptionEnabled"]
    isAcceleratedCompressionEnabled = r.json(
["isAcceleratedCompressionEnabled"]
    clprId = r.json()["clprId"]
    print("NUM OF LDEVS : " + str(r.json()["numOfLdevs"]))
    print("USED CAPACITY RATE : " + str(r.json()["usedCapacityRate"]))
    print("AVAILABLE VOLUME CAPACITY : " + str(r.json(
["availableVolumeCapacity"]
    print("RAID LEVEL : " + str(r.json()["raidLevel"]))
    print("RAID TYPE : " + str(r.json()["raidType"]))
    print("CLPR ID : " + str(r.json()["clprId"]))
    print("DRIVE TYPE : " + r.json()["driveType"])
    print("DRIVE TYPE NAME : " + str(r.json()["driveTypeName"]))
    print("DRIVE SPEED : " + str(r.json()["driveSpeed"]))
    print("IS ENCRYPTION ENABLED : " + str(r.json(
["isEncryptionEnabled"]
    print("TOTAL CAPACITY : " + str(r.json()["totalCapacity"]))
    print("PHYSICAL TOTAL CAPACITY : " + str(r.json(
["physicalCapacity"]
    print("IS ACCELERATED COMPRESSION ENABLED : " + str(r.json(
["isAcceleratedCompressionEnabled"]
    print()

```

7. ドライブの情報取得

パリティグループ番号を指定して、パリティグループに属するドライブの情報を取得します。

```

# step4 Get drives #
print("Get drives")
url = block_storage_api.drives_parity_group(PARITY_GROUP_ID)
r = requests.get(url, headers=headers,
                auth=USER_CREDENTIAL, verify=False)
if r.status_code != http.client.OK:
    raise requests.HTTPError(r)

drive_ids = []
for d in r.json()["data"]:
    drive_ids.append(d["driveLocationId"])
    print("DRIVE LOCATION ID : " + str(r.json(
["driveLocationId"]
print()

```

8. パリティグループの削除

パリティグループ番号を指定して、パリティグループを削除します。

```

# step5 Delete the parity group #
print("Delete the parity group")
url = block_storage_api.parity_group(PARITY_GROUP_ID)
invoke_async_command("delete", url, None)

```

`invoke_async_command` 関数は、パリティグループを削除するリクエストを発行し、非同期に実行されるジョブの実行状態を確認して、削除したパリティグループの URL を実行結果として返します。

9. パリティグループの作成

パリティグループ番号、ドライブ ID を指定して、パリティグループを作成します。

```

# step6 Create the parity group #
print("Create the parity group")
url = block_storage_api.parity_groups()
body = {
    "parityGroupId": PARITY_GROUP_ID,

```

```

        "driveLocationIds": drive_ids,
        "raidType": raidType,
        "isEncryptionEnabled": True,
        "isCopyBackModeEnabled": isCopyBackModeEnabled,
        "isAcceleratedCompressionEnabled":
isAcceleratedCompressionEnabled,
        "clprId": clprId
    }
    invoke_async_command("post", url, body)

```

invoke_async_command 関数は、パリティグループを作成するリクエストを発行し、非同期に実行されるジョブの実行状態を確認して、作成したパリティグループの URL を実行結果として返します。

10. パリティグループの情報取得

ここまでの操作が正しくリソースに反映されていることを確認するため、パリティグループの作成時に取得したパリティグループ番号を指定して、パリティグループの情報を取得します。サンプルコードでは、取得した情報から、パリティグループ内の LDEV 数、パリティグループの使用率、使用できる容量、RAID レベル、RAID 種別、CLPR 番号、パリティグループを構成するドライブのドライブタイプコード、パリティグループを構成するドライブのドライブタイプ、パリティグループを構成するドライブの回転数、パリティグループの暗号化の設定、パリティグループの論理容量の合計、パリティグループの物理容量の合計、パリティグループの容量拡張の設定を出力しています。

```

# step7 Get the parity group #
print("Get the parity group")
url = block_storage_api.parity_group(PARITY_GROUP_ID)
r = requests.get(url, headers=headers,
                 auth=USER_CREDENTIAL, verify=False)
if r.status_code != http.client.OK:
    raise requests.HTTPError(r)

print("NUM OF LDEVS : " + str(r.json()["numOfLdevs"]))
print("USED CAPACITY RATE : " + str(r.json()["usedCapacityRate"]))
print("AVAILABLE VOLUME CAPACITY : " + str(r.json()
["availableVolumeCapacity"]))
print("RAID LEVEL : " + str(r.json()["raidLevel"]))
print("RAID TYPE : " + str(r.json()["raidType"]))
print("CLPR ID : " + str(r.json()["clprId"]))
print("DRIVE TYPE : " + r.json()["driveType"])
print("DRIVE TYPE NAME : " + str(r.json()["driveTypeName"]))
print("DRIVE SPEED : " + str(r.json()["driveSpeed"]))
print("IS ENCRYPTION ENABLED : " + str(r.json()
["isEncryptionEnabled"]))
print("TOTAL CAPACITY : " + str(r.json()["totalCapacity"]))
print("PHYSICAL TOTAL CAPACITY : " + str(r.json()
["physicalCapacity"]))
print("IS ACCELERATED COMPRESSION ENABLED : " + str(r.json()
["isAcceleratedCompressionEnabled"]))
print()

```

11. エラーメッセージの出力

サンプルコードでは、通信エラー、HTTP リクエストエラー、ジョブ実行時エラーの処理を記載しています。通信エラーの場合は、エラーメッセージを出力します。HTTP リクエストエラーの場合は、エラーコードとメッセージ、レスポンスボディを出力します。ジョブ実行時エラーの場合は、ジョブの実行結果に含まれる内容をすべて出力します。

```

except requests.ConnectionError:
    sys.stderr.write("Connection Error!\n")
    sys.stderr.write(traceback.format_exc())
except requests.HTTPError as he:
    sys.stderr.write("HTTP Error! status code : ")
    sys.stderr.write(str(he.args[0].status_code) + "\n")

```

```

sys.stderr.write(he.args[0].text + "\n")
except Exception as e:
    sys.stderr.write(traceback.format_exc())
    for msg in e.args:
        sys.stderr.write(str(msg) + "\n")

```

12. セッションの破棄

一連の操作が完了したら、セッションを破棄します。セッションの作成時に取得したセッション ID を指定します。サンプルコードでは、API の実行中にエラーが発生した場合にも必ずセッションが破棄されるよう、`finally` 句で記述しています。セッションを破棄したら、処理を終了します。

```

finally:
    # step8 Discard the session #
    print("Discard the session")
    url = block_storage_api.discard_session(session_id)
    r = requests.delete(url, headers=headers, verify=False)
    try:
        if r.status_code != http.client.OK:
            raise requests.HTTPError(r)
    except requests.HTTPError as he:
        sys.stderr.write("HTTP Error! status code : ")
        sys.stderr.write(str(he.args[0].status_code) + "\n")
        sys.stderr.write(he.args[0].text + "\n")

    print("Operation was completed.")
    sys.exit()

```

関連概念

- [16.2 データ暗号化の操作の流れ](#)

関連参照

- [1.8 リクエストヘッダ](#)
- [2.1 バージョン情報を取得する](#)
- [2.7 セッションを生成する](#)
- [2.8 セッションを破棄する](#)
- [4.3 特定のパーティグループの情報を取得する](#)
- [4.4 ドライブの情報を取得する](#)
- [4.6 パリティグループを作成する](#)
- [4.10 パリティグループを削除する](#)
- [19.9 サンプルコードで使用している関数](#)

19.9 サンプルコードで使用している関数

サンプルコードで使用している関数について説明します。

URL の生成

サンプルコードでは、HTTP リクエストに使用する URL を生成する関数を `BlockStorageAPI` クラスに定義し、メインの処理から呼び出して使用します。操作対象のリソースやメソッドごとに必要なパラメータを指定すると、対応する URL を生成して返します。`BlockStorageAPI` のサンプルコードについて次に説明します。

このサンプルコード内では、URL で使用するストレージデバイス ID を、パラメータで指定したストレージシステムのモデル名とシリアル番号から生成します。STORAGE_MODEL_DICT パラメータで設定されたモデル名から、ストレージシステムの機種ごとの固定値へ読み替えます。必要に応じて、システム的环境や要件に合わせた値に変更してください。

```
# coding:utf-8
"""
This class creates a URL for the REST API
to manage block storage
"""

# For VSP E990
STORAGE_MODEL_DICT = {"VSP E990": "936000"}

# For VSP G350, G370, G700, G900, VSP F350, F370, F700, F900
STORAGE_MODEL_DICT = {
    "VSP G900": "886000",
    "VSP G700": "886000",
    "VSP G370": "886000",
    "VSP G350": "882000",
    "VSP F900": "886000",
    "VSP F700": "886000",
    "VSP F370": "886000",
    "VSP F350": "882000"}

# For VSP 5000 series
STORAGE_MODEL_DICT = {
    "VSP 5500H": "900000",
    "VSP 5500": "900000",
    "VSP 5100H": "900000",
    "VSP 5100": "900000"}

class BlockStorageAPI():
    # GUM IP address
    gum_ip_addr = None
    # port number
    port = None
    # storage URL
    base_url = None
    # object URL
    object_url = None
    # service URL
    service_url = None
    # storage device ID
    storage_id = None
```

URL のうち、各リクエストで共通となる次の形式の部分を生じます。

objects ドメインの場合：

```
<プロトコル>://<ホスト名>:<ポート番号>/ConfigurationManager/<バージョン>/objects
```

services ドメインの場合：

```
<プロトコル>://<ホスト名>:<ポート番号>/ConfigurationManager/<バージョン>/services
```

```
def __init__(self, gum_ip_addr, port, storage_model,
             serial_number):
    self.gum_ip_addr = gum_ip_addr
    self.port = port
    self.storage_id = STORAGE_MODEL_DICT[storage_model] ¥
    + serial_number
    self.base_url = "https://" + ¥
    self.gum_ip_addr + ":" + self.port + ¥
```

```
"/ConfigurationManager/v1"
self.object_url = "/objects"
self.service_url = "/services"
```

次に、操作対象のリソースと操作に応じて関数を定義します。例えば、ボリューム作成を実行するための URL は、ldevs に対応する `block_storage_api.ldevs` で生成します。

```
def get_storage_id(self):
    return self.storage_id

def ldevs(self):
    url = self.base_url + self.object_url + "/ldevs"
    return url

def ldev(self, object_id):
    url = self.ldevs() + "/" + str(object_id)
    return url

def host_groups(self):
    url = self.base_url + self.object_url + "/host-groups"
    return url

def host_wwns(self):
    url = self.base_url + self.object_url + "/host-wwns"
    return url

def luns(self):
    url = self.base_url + self.object_url + "/luns"
    return url

def local_copy_pairs(self):
    url = self.base_url + self.object_url + ¥
        "/local-clone-coppairs"
    return url

def split_local_copy_pair_template(self, pair_url):
    url = pair_url + "/actions/split"
    return url

def split_local_copy_pair(self, pair_url):
    url = pair_url + "/actions/split/invoke"
    return url

def generate_session(self):
    url = self.base_url + self.object_url + "/sessions"
    return url

def discard_session(self, object_id):
    url = self.base_url + self.object_url + "/sessions/" + ¥
        str(object_id)
    return url

def lock(self):
    url = self.base_url + self.service_url + ¥
        "/resource-group-service/" + ¥
        "actions/lock/invoke"
    return url

def unlock(self):
    url = self.base_url + self.service_url + ¥
        "/resource-group-service/" + ¥
        "actions/unlock/invoke"
    return url

def remote_storage(self):
    url = self.base_url + self.object_url + ¥
        "/remote-storages"
    return url

def remote_copy_pairs(self):
```



```

url = self.base_url + self.object_url + ¥
    "/remote-mirror-coppairs"
return url

def job(self, object_id):
url = self.base_url + self.object_url + "/jobs/" + ¥
    str(object_id)
return url

def affected_resource(self, affected_resource):
url = "https://" + self.gum_ip_addr + ":" + ¥
    self.port ¥
    + affected_resource
return url

def api_version(self):
url = "https://" + self.gum_ip_addr + ":" + ¥
    self.port ¥
    + "/ConfigurationManager/configuration/version"
return url

def file_upload(self):
url = self.base_url + self.object_url + ¥
    "/actions/file-upload/invoke"
return url

def auditlog_syslog(self):
url = self.base_url + self.object_url + ¥
    "/auditlog-syslog-servers" + "/instance"
return url

def auditlog_syslog_send_test(self):
url = self.auditlog_syslog() + ¥
    "/actions/send-test/invoke"
return url

def drives(self):
url = self.base_url + self.object_url + "/drives"
return url

def drives_parity_group(self, parity_group_id):
url = self.drives() + "?parityGroupId=" + str(parity_group_id)
return url

def parity_groups(self):
url = self.base_url + self.object_url + "/parity-groups"
return url

def parity_group(self, object_id):
url = self.parity_groups() + "/" + str(object_id)
return url

def encryption_keys(self):
url = self.base_url + self.object_url + "/encryption-keys"
return url

def encryption_key(self, object_id):
url = self.encryption_keys() + "/" + str(object_id)
return url

def encryption_key_file(self):
url = self.encryption_key("file")
return url

def encryption_key_file_backup(self):
url = self.encryption_key_file() + "/actions/backup/invoke"
return url

def encryption_key_file_restore(self):
url = self.encryption_key_file() + "/actions/restore/invoke"

```

```
return url
```

HTTP リクエストの発行と非同期処理の状態確認

REST API では、オブジェクトの作成や属性変更の操作はジョブとして登録され、非同期に実行されます。非同期処理の場合、リクエストの実行結果が反映されたリソースは、ジョブが完了したことを確認してから取得する必要があります。サンプルコードでは、`invoke_async_command` 関数を使用することで、リクエストの発行とジョブの完了待ちの処理を合わせて行います。

`invoke_async_command` 関数は、メソッドの種類、URL、リクエストボディを指定すると、指定されたメソッドに応じてリクエストを発行し、ジョブの完了を待ってリソースの情報を返します。

`invoke_async_command` 関数は、ボリューム割り当て、ShadowImage ペア操作、リモートストレージシステムの情報登録の各サンプルコード内で定義されています。`invoke_async_command` 関数のサンプルコードの内容を次に示します。

あらかじめ、`invoke_async_command` 関数から呼び出して使用する、ジョブの状態を取得する関数を定義します。

```
"""
Check whether the asynchronous command was finished.
@param job_id the job ID to identify
        the asynchronous command
@return r the response data
"""

def check_update(job_id):
    url = block_storage_api.job(str(job_id))
    r = requests.get(url, headers=headers, verify=False)
    return r
```

次に、`invoke_async_command` 関数の定義をします。リクエスト生成時には、リクエストボディの生成を JSON 形式で行うよう指定します。認証情報は、セッション生成時に取得したトークンを使用して指定します。

```
"""
Execute the HTTP request (POST or PATCH)
@param method_type HTTP request method (POST or PATCH)
@param url URL to execute HTTP method
@param body The information of a resource
@return job_result.json()["affectedResources"][0]
        URL of an affected resource
"""

def invoke_async_command(method_type, url, body):
    if method_type == "patch":
        r = requests.patch(url, headers=headers,
                           data=json.dumps(body), verify=False)
    elif method_type == "post":
        r = requests.post(
            url,
            headers=headers,
            data=json.dumps(body),
            verify=False)
    if r.status_code != http.client.ACCEPTED:
        raise requests.HTTPError(r)
    print("Request was accepted. JOB URL : " +
          r.json()["self"])
```

リクエストを発行したあと、ジョブのステータスが Completed になるまで、ジョブの情報を繰り返し取得します。パラメータで指定した最大リトライ回数を超えてもジョブが完了しない場合は、処理を終了します。ジョブがエラーとなった場合も、エラーコードを取得して処理を終了します。

```
status = "Initializing"
job_result = None
retry_count = 1
wait_time = FIRST_WAIT_TIME
while status != "Completed":
    if retry_count > MAX_RETRY_COUNT:
        raise Exception("Timeout Error! "
                        "Operation was not completed.")
    time.sleep(wait_time)
    job_result = check_update(r.json()["jobId"])
    status = job_result.json()["status"]
    double_time = wait_time * 2
    if double_time < 120:
        wait_time = double_time
    else:
        wait_time = 120
    retry_count += 1
if job_result.json()["state"] == "Failed":
    error_obj = job_result.json()["error"]
    if "errorCode" in error_obj:
        if "SSB1" in error_obj["errorCode"]:
            print("Error! SSB code : ",
                  error_obj["errorCode"]["SSB1"],
                  ", ", error_obj["errorCode"]["SSB2"])
        elif "errorCode" in error_obj["errorCode"]:
            print("Error! error code : ",
                  error_obj["errorCode"]["errorCode"])
    raise Exception("Job Error!", job_result.text)
```

ジョブの実行に成功し、ステータスが Completed になったら、ジョブの実行結果が反映されたリソースの URL を取得します。affectedResources に返される値は 1 件だけのため、1 件目を取得します。

```
print("Async job was succeeded. affected resource : " +
      job_result.json()["affectedResources"][0])
return job_result.json()["affectedResources"][0]
```

非同期処理の状態変化取得

wait_until_jobstatus_is_changed 関数は REST API で非同期に実行されるジョブの状態を取得し、ジョブが指定した実行状態に遷移するのを待って、リソースの情報を返します。

wait_until_jobstatus_is_changed 関数は、TrueCopy ペア操作のサンプルコード内で定義されています。wait_until_jobstatus_is_changed 関数のサンプルコードの内容を次に示します。

あらかじめ、wait_until_jobstatus_is_changed 関数から呼び出して使用する、ジョブの状態を取得する関数を定義します。

```
"""
Check whether the asynchronous command was finished.

@param storage_api storage_api
@param job_id the job ID to identify
           the asynchronous command
@param headers the array of the http headers
@return r the response data
"""

def check_update(storage_api, job_id, headers):
    url = storage_api.job(str(job_id))
    r = requests.get(url, headers=headers, verify=False)
    return r
```

次に、`wait_until_jobstatus_is_changed` 関数の定義をします。`changed_status` には、遷移したことを検知したいジョブの状態を指定します。`is_retry_count_enabled` に `True` を指定すると、`MAX_RETRY_COUNT` パラメータに設定した回数までリトライしたあと、タイムアウトエラーを返します。`False` を指定すると、指定した状態にジョブが遷移するまで待ち続けます。

```
"""
Wait until the job status is changed

@param storage_api storage_api
@param headers the array of the http headers
@param job_id the job ID to identify
           the asynchronous command
@param changed_status job status after waiting
@param is_retry_count_enabled if true, wait
           until MAX_RETRY_COUNT. if false, wait forever
           until job status is changed.
@return job_result.json()["affectedResources"][0]
           URL of an affected resource
"""

def wait_until_jobstatus_is_changed(
    storage_api,
    headers,
    job_id,
    changed_status,
    is_retry_count_enabled):
    status = "initializing"
    retry_count = 1
    wait_time = FIRST_WAIT_TIME
    while status != changed_status:
        if status == "Completed":
            print("Status was already changed" +
                  "to Completed.")
            break
        if is_retry_count_enabled and \
            retry_count > MAX_RETRY_COUNT:
            raise Exception("Timeout Error! "
                            "Operation was not completed.")
        time.sleep(wait_time)
        job_result = check_update(storage_api,
                                 job_id, headers)
        status = job_result.json()["status"]
        double_time = wait_time * 2
        if double_time < 120:
            wait_time = double_time
        else:
            wait_time = 120
            retry_count += 1
    if job_result.json()["state"] == "Failed":
        error_obj = job_result.json()["error"]
        if "errorCode" in error_obj:
            if "SSB1" in error_obj["errorCode"]:
                print("Error! SSB code : ",
                      error_obj["errorCode"]["SSB1"],
                      ", ", error_obj["errorCode"]["SSB2"])
            elif "errorCode" in error_obj["errorCode"]:
                print("Error! error code : ",
                      error_obj["errorCode"]["errorCode"])
            raise Exception("Job Error!", job_result.text)
    print("Async job was succeeded. affected resource : " +
          job_result.json()["affectedResources"][0])
    return job_result.json()["affectedResources"][0]
```

付加情報を含む構成情報をストレージシステムのキャッシュから取得する

SVP 上に保持されているストレージシステムのキャッシュから付加情報を含む構成情報を取得する操作、ストレージシステムのキャッシュデータを最新に更新する操作について説明します。

- [A.1 付加情報の取得について](#)
- [A.2 ストレージシステムの構成情報のキャッシュを更新する](#)

A.1 付加情報の取得について

構成変更などの操作をしたあとに、SVP 上に保持されているストレージシステムのキャッシュから、付加情報を含む構成情報を取得する操作について説明します。

次のストレージシステムの場合に実行できます。

- VSP 5000 シリーズ

SVP 上に保持されているストレージシステムのキャッシュから、付加情報を含む構成情報を取得する場合の構成を次に示します。

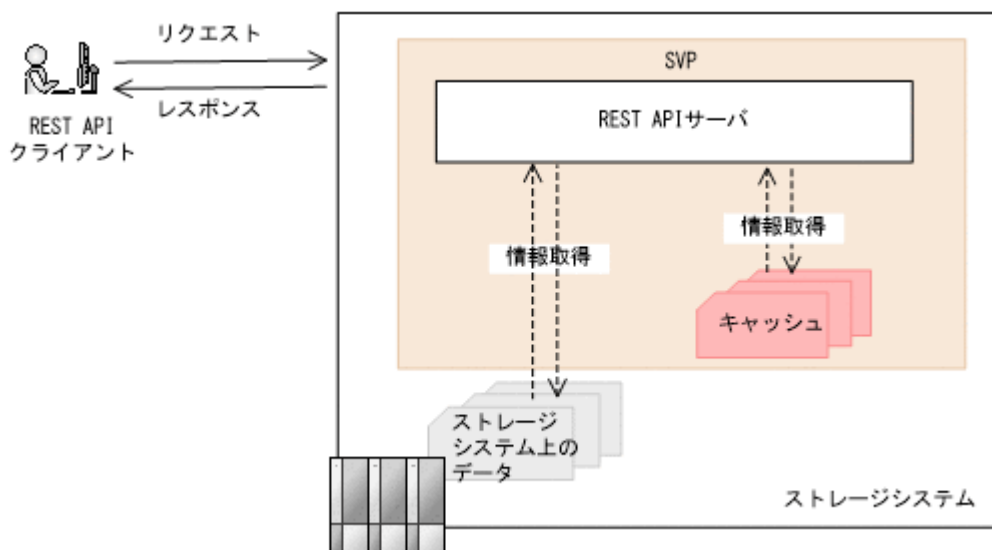

付加情報を含む構成情報またはコピーペアの情報を、ストレージシステムのキャッシュから取得する API を次に示します。

- 付加情報を含む構成情報が取得できる API
 - ストレージシステムのサマリ情報
 - チャネルボードの情報
- クエリパラメータを指定することで付加情報を含む構成情報が取得できる API
 - パリティグループの情報
 - 外部パリティグループの情報
 - ドライブの情報
 - ボリュームの情報
 - ポートの情報
 - プールの情報
 - リモートコピーグループの情報
 - ストレージシステムに搭載されたハードウェアの情報※
- コピーペアの情報が取得できる API
 - すべての ShadowImage ペアの情報を取得する
 - すべての Thin Image ペアの情報を取得する

- すべてのリモートコピーペアの情報を取得する (TrueCopy/Universal Replicator)
- すべてのリモートコピーペアの情報を取得する (global-active device)
- クエリパラメータを指定することでコピーペアの詳細な情報を追加して取得できる API
 - コピーグループの一覧を取得する (ShadowImage)
 - スナップショットグループ単位で Thin Image ペアの情報を取得する
 - リモートコピーグループの一覧を取得する (TrueCopy/Universal Replicator)
 - リモートコピーグループの一覧を取得する (global-active device)
 - コピーグループの一覧を取得する (Volume Migration)

注※ ストレージシステムに搭載されたハードウェアの情報のうち、付加情報だけをストレージシステムのキャッシュから取得します。

キャッシュに最新の情報が反映されるまでに通常 1 分から 5 分、最長 1 時間程度の時間が掛かることがあります。最新の情報を取得する場合、事前にストレージシステムの構成情報のキャッシュを更新する API を実行してキャッシュデータを最新にしてから情報取得の API を実行してください。

関連参照

- [2.4 ストレージシステムのサマリ情報を取得する](#)
- [17.3 チャンネルボードの情報を取得する](#)
- [4.2 パリティグループの情報を取得する](#)
- [7.9 外部パリティグループの情報を取得する](#)
- [4.4 ドライブの情報を取得する](#)
- [5.4 ボリュームの情報を取得する](#)
- [18.7 仮想 LDEV の情報を取得する](#)
- [5.16 特定のポートの情報を取得する](#)
- [6.2 プールの情報を取得する](#)
- [11.6 特定のリモートコピーグループの情報を取得する](#)
- [12.5 特定のリモートコピーグループの情報を取得する](#)
- [17.2 ストレージシステムに搭載されたハードウェアの情報を取得する](#)
- [8.8 すべての ShadowImage ペアの情報を取得する](#)
- [9.8 すべての Thin Image ペアの情報を取得する](#)
- [11.9 すべてのリモートコピーペアの情報を取得する](#)
- [12.8 すべてのリモートコピーペアの情報を取得する](#)
- [8.4 コピーグループの一覧を取得する](#)
- [9.4 スナップショットグループ単位で Thin Image ペアの情報を取得する](#)
- [11.5 リモートコピーグループの一覧を取得する](#)
- [12.4 リモートコピーグループの一覧を取得する](#)
- [13.7 コピーグループの一覧を取得する \(Volume Migration\)](#)

A.2 ストレージシステムの構成情報のキャッシュを更新する

ストレージシステムの構成情報のキャッシュを最新の状態に更新します。

リソースの構成変更などの操作をしたあとに、リソースの情報を取得する場合の手順を次に示します。

1. 「付加情報の取得について」の説明で記載しているリソースの構成変更をする API を実行する。
2. ストレージシステムの構成情報のキャッシュを更新する API を実行する。
キャッシュ情報の更新処理には最短で 10 秒程度の時間が掛かります。ストレージシステムの利用状況によっては、この API の応答が返るまでに最長で 20 分程度の時間が掛かります。ほかにも構成変更の操作が複数実行されているような場合は、この API の応答が返るまでに時間が掛かることがあります。
対象のリソースをロックしてからこの API を実行することをお勧めします。



メモ

構成変更の操作件数や LDEV などのリソースの数によっては、この API の実行に失敗することがあります。この場合、HTTP ステータスコード 503 が返ります。そのときは、しばらく待ってから再度リクエストを実行してください。

3. 構成変更したリソースの情報を取得する API を実行する。

実行権限

ストレージ管理者（参照）

リクエストライン

```
POST <ベース URL > /v1/services/storage-cache-service/actions/refresh/
invoke
```

リクエストメッセージ

オブジェクト ID

なし。

クエリパラメータ

なし。

ボディ

なし。

レスポンスメッセージ

ボディ

なし。

Action テンプレート

なし。

ステータスコード

この操作のリクエストに対するステータスコードについては、HTTP ステータスコードの説明を参照してください。

コード例

```
curl -v -H "Accept:application/json" -H "Content-Type:application/json" -  
H "Authorization:Session d7b673af189048468c5af9bcf3bbbb6f" -X POST  
https://192.0.2.100/ConfigurationManager/v1/services/storage-cache-  
service/actions/refresh/invoke -d ""
```

リトライ処理の組み込み

REST API を使用したスクリプトにリトライ処理を実装する上で、考慮すべき点について説明します。

□ B.1 リトライ処理の組み込み

B.1 リトライ処理の組み込み

REST API を使用してクライアントプログラムを作成する場合に、意図したとおりにプログラムが実行できるよう、リトライ処理を適切に組み込んでください。そのあとに、本番環境に近いシステム構成で、クライアントプログラムを検証することをお勧めします。

リトライの条件

ネットワークやサーバへの一時的な負荷の集中や、ストレージシステムのリソースロックなどが原因で、REST API の実行に失敗することがあります。このような場合、失敗したリクエストをリトライする処理を実装することで、処理を継続できる可能性があります。リトライで対処できるエラーかどうかは、HTTP ステータスコード、およびエラーオブジェクトなどのレスポンスから判定できます。リトライで対処ができるエラーの条件を説明します。

次のどれかの場合にリトライすることができます。

- HTTP ステータスコードに 503 (Service unavailable) が返る
- ジョブが失敗したときに、エラーオブジェクトの `solutionType` に RETRY が返る
- REST API を長時間使用しているときに以下のレスポンスが返る (VSP E シリーズ、VSP G150、G350、G370、G700、G900、VSP F350、F370、F700、F900)
 1. HTTP ステータスコードが 500 で、HTML 形式のレスポンスボディが返る
この現象は、1分～2分ほど続きます。
 2. セッションを破棄する API 以外の実行時に HTTP ステータスが 200 で、空のレスポンスボディが返る
この後、1.の現象が発生します。この場合、HTTP ステータスが 500 で HTML 形式のレスポンスが返らなくなるまで API を再実行してください。
- エラーオブジェクトに、特定のメッセージ ID やストレージシステムのエラーコードが返る
リトライはエラーオブジェクトの内容で判定します。エラーオブジェクトは、次の方法で取得できます。
 - API リクエスト発行時のレスポンス
 - ジョブの情報を取得する API のレスポンス

エラーオブジェクト	メッセージ ID	ストレージシステムのエラーコード		
		SSB1	SSB2	errorCode
API リクエスト発行時のレスポンス	KART00003-E KART00006-E KART30003-E KART30090-E KART30095-E KART30096-E KART30097-E KART40042-E KART40049-E KART40051-E KART40052-E	-	-	-
ジョブの情報を取得する API のレスポンス	KART30000-E	2E11	2205	-
	KART30008-E	-	-	-

エラーオブジェクト	メッセージ ID	ストレージシステムのエラーコード		
		SSB1	SSB2	errorCode
	KART30072-E			

(凡例)

-: 該当なし

- リソースグループをロックする API の場合に、エラーオブジェクトに特定のメッセージ ID やエラーコードが返る
リソースグループをロックする API のリトライ条件を次に示します。

エラーオブジェクト	メッセージ ID	ストレージシステムのエラーコード		
		SSB1	SSB2	errorCode
API リクエスト発行時のレスポンス	-	-	-	-
ジョブの情報を取得する API のレスポンス	KART40050-E	-	-	-
	KART40052-E	-	-	-
	KART30000-E	-	-	EX_EACCES

(凡例)

-: 該当なし

クライアントプログラムの検証

本番環境に近いシステム構成でクライアントプログラムの検証をします。

次の観点で検証してください。

- リトライ条件を組み込んだクライアントプログラムが動作するか。
- クライアントプログラムが期待している実行時間内に完了するか。

検証結果が期待通りではなかった場合、下記の観点でプログラムを見直してください。

- クライアントの API のリトライ回数、および、リトライ時間を調整してください。
- API の同時実行数を減らして、クライアントの API のリトライ頻度を低減してください。
VSP E シリーズ、VSP G150、G350、G370、G700、G900、VSP F350、F370、F700、F900 の場合、次に示す API は同時実行数の上限に注意する必要があります。上限数の目安を参考にしてください。

同時実行数に制限のある API	同時に実行できるリクエストの上限数
リソースグループの一覧を取得する API	2
ボリュームの情報を取得する API (取得するボリュームの数: 2,049 以上)	2
ポートの情報を取得する API (クエリに detailInfoType=logins を指定して実行する場合)	2 (ポート数: 8) 1 (ポート数: 40)
ホストグループまたは iSCSI ターゲットの情報を取得する API (クエリパラメータに portId を指定しないで実行する場合)	13 (ポート数: 32) 6 (ポート数: 80)
global-active device ペアの情報を取得する API	2
仮想 LDEV の情報を取得する API (取得する仮想 LDEV 数: 2,049 以上)	2

関連参照

- [1.10 HTTP ステータスコード](#)
- [1.17 エラーオブジェクト](#)
- [2.9 ジョブの情報の一覧を取得する](#)
- [2.11 リソースグループをロックする](#)
- [3.4 リソースグループの一覧を取得する](#)
- [5.4 ボリュームの情報を取得する](#)
- [5.15 ポートの情報を取得する](#)
- [5.18 ホストグループまたは iSCSI ターゲットの情報を取得する](#)
- [12.6 global-active device ペアの情報を取得する](#)
- [18.7 仮想 LDEV の情報を取得する](#)

リクエストラインに simple を含む REST API で実行する QoS グループの操作

リクエストラインに simple を含む REST API の概要、リクエストラインに simple を含む REST API を使用した QoS グループの操作について説明します。この操作は、ストレージシステムが VSP 5000 シリーズの場合に実行できます。

- [C.1 リクエストラインに simple を含む REST API の概要](#)
- [C.2 QoS グループの操作](#)

C.1 リクエストラインに simple を含む REST API の概要

リクエストラインに simple を含む REST API を利用するための管理対象のリソースの指定方法、API を実行する前に必要な情報、および API を実行したあとに参照する情報など、各 API で共通する情報について説明します。

C.1.1 管理対象のリソースの指定 (URL)

リクエストラインに simple を含む REST API では、管理対象のリソースを URL の形式で指定します。

管理対象のリソースを特定するには、次の形式の URL を指定します。

```
<プロトコル>://<ホスト名>:<ポート番号>/<アプリケーション>/<バージョン>/<ドメイン>
```

- プロトコル
https または http を指定します。
セキュリティのため、https を指定することをお勧めします。
- ホスト名
SVP の IP アドレスまたは名前解決のできるホスト名を指定します。
- ポート番号
接続に使用するポート番号を指定します。
デフォルトのポート番号は、443 (SSL 通信用) および 80 (非 SSL 通信用) です。デフォルトのポート番号で通信する場合は、ポート番号の指定を省略できます。
- アプリケーション
ConfigurationManager/simple を指定します。



メモ

このドキュメントでは、「<プロトコル>://<ホスト名>:<ポート番号>/ConfigurationManager」をベース URL と表記します。

- バージョン
リクエストラインに simple を含む REST API のバージョンを指定します。現在指定できる値は v1 だけです。
- ドメイン
ドメインを指定します。現在指定できる値は objects だけです。
サポートする URL の形式を次に示します。
objects の配下には、操作対象のオブジェクト種別を指定します。
 - performances
 - qos-groups

オブジェクトタイプでサポートする URL の形式の一覧を次に示します。

オブジェクトタイプ performances のリソース一覧

URL の形式 (ベース URL を除く)	HTTP メソッド	処理方法	操作の内容
/simple/v1/objects/ performances/qos-groups/<オ ブジェクト ID >	GET	同期	特定の QoS グループの性能情報を取得する

オブジェクトタイプ qos-groups のリソース一覧

URL の形式 (ベース URL を除く)	HTTP メソッド	処理方法	操作の内容
/simple/v1/objects/qos- groups	GET	同期	QoS グループの一覧の情報を取得する
/simple/v1/objects/qos- groups/<オブジェクト ID >	GET	同期	特定の QoS グループの情報を取得する

リクエストラインに simple を含む REST API の処理方式には、次に示す処理方式があります。

- 同期処理
処理の実行結果がレスポンスとして返ります。



メモ

複数のリクエストを同時に実行できるのは 16 個までです。

C.1.2 オブジェクト ID の指定方法

オブジェクト ID は、リソースを一意に識別するための ID です。

URL で特定のリソースを指定する場合に使用します。オブジェクト ID を指定するには、GET 操作を実行して、実行結果からオブジェクト ID を取得します。

例：QoS グループのオブジェクト ID が「10」の場合

```
qos-groups/10
```



メモ

GET 操作でオブジェクト ID を取得した属性値は、RFC3986 に従って REST API サーバがエンコード済みの値を返却する場合があります。GET 操作で取得したオブジェクト ID を別の操作のリクエストに使用する場合は、オブジェクト ID をデコードしないでそのまま使用してください。

C.1.3 サポートする HTTP メソッド

リソースに対する操作を HTTP メソッドで指定します。

リクエストラインに simple を含む REST API では、次に示す HTTP メソッドをサポートしていません。

HTTP メソッド	説明
GET	オブジェクトの情報を取得する。またはオブジェクトのリストを取得する。 複数のオブジェクトの情報を取得する場合、取得される情報はオブジェクト ID でソートされていません。クエリパラメータを指定して取得する情報をフィルタリ

HTTP メソッド	説明
	ングするか、取得するオブジェクト ID が特定できている場合は、特定のオブジェクト情報を取得する API を実行して取得してください。

C.1.4 リクエストヘッダ

リクエストヘッダは、REST API クライアントから REST API サーバへの要求メッセージです。

リクエストラインに simple を含む REST API でサポートするリクエストヘッダについて説明します。

ヘッダ	指定区分	説明
Accept	任意	レスポンスのメディアタイプを指定するヘッダです。 指定できる値：*/* (json) デフォルト値：*/* (json)
Accept-Language	任意	クライアントが受け付けるメッセージの言語を指定するヘッダです。 日本語の言語を設定する場合は ja を指定します。日本語以外の言語を指定した場合、またはこのヘッダを指定しないときの言語は、英語 (en) となります。
Content-Type	任意	リクエストボディのメディアタイプを指定するヘッダです。 指定できる値：application/json デフォルト値：application/json
Content-Length	任意	リクエストボディのサイズを指定するヘッダです。 リクエストボディを指定する場合に Content-Length ヘッダを指定できます。クライアントソフトウェアの仕様によっては、自動的に付与されます。 指定できる値：バイト単位で指定します。 デフォルト値：なし
Authorization	必須	認証情報を指定するヘッダです。 Session <トークン> セッション生成時に取得したトークンを指定してください。 セッションを生成する API の操作方法については、下記 API の説明を参照してください。 POST <ベース URL >/v1/objects/sessions

上記以外のヘッダが指定された場合、そのヘッダは無視されます。

C.1.5 レスポンスヘッダ

レスポンスヘッダは、REST API サーバから REST API クライアントへの応答メッセージです。

REST API サーバが返すレスポンスヘッダについて説明します。

ヘッダ	説明
Content-Type	レスポンスデータのメディアタイプを示します。 デフォルト：application/json;charset=UTF-8
Content-Length	レスポンスデータのサイズを示します。 レスポンスデータのサイズが大きい場合、このヘッダは返却されずに、データを分割して転送することを示す「Transfer-Encoding: chunked」が返却されます。

ヘッダ	説明
Transfer-Encoding	レスポンスデータの転送時のエンコード形式を示します。 サイズが大きいレスポンスデータを分割して転送する場合に、「chunked」が返却されます。
Retry-After	リクエストを再実行するまでの推奨待機時間（秒）を示します。 HTTP ステータスコード 503 が返却される場合に、このヘッダが設定されることがあります。
WWW-Authenticate	HTTP ステータスコード 401 が返却される場合に、認証が必要であることを示します。 デフォルト： <ul style="list-style-type: none"> セッションによる認証 Session realm="Block storage"

C.1.6 HTTP ステータスコード

リクエストラインに simple を含む REST API は、処理結果を示すために次に示す標準的な HTTP のステータスコードを使用します。

HTTP ステータスコード	説明
200	OK リクエストが正しく処理されました。
400	Bad Request リクエストヘッダ、クエリパラメータ、オブジェクト ID、またはリクエストボディが不正であることを示します。
401	Unauthorized リクエストヘッダに Authorization ヘッダが指定されていない、または Authorization ヘッダに指定された情報での認証に失敗したことを示します。
403	Forbidden 操作を実行するために必要な権限がないことを示します。
404	Not Found URL で指定したリソースが見つからない、または指定した URL にリソースがないことを示します。
406	Not acceptable Accept ヘッダに、サポートしていないメディアタイプが指定されたことを示します。
415	Unsupported Media Type 指定されたメディアタイプはサポートされていないことを示します。
500	Internal Server Error サーバで内部エラーが発生したことを示します。最も重要なエラーが代表として返却されます。
503	Service Unavailable サービスが、ビジー状態またはメンテナンスなどで一時的に使用できないことを示します。最も重要なエラーが代表として返却されます。 レスポンスヘッダに「Retry-After」が返却された場合、返却された値（推奨待機時間（秒））を目安に再度リクエストを実行してください。
504	Gateway Timeout 装置から時間内に応答がないことを示します。最も重要なエラーが代表として返却されます。

C.1.7 リクエストおよびレスポンスのフォーマット

リソースの情報取得 (GET) の結果には、JSON のフォーマットを使用します。

サポートする文字コードは UTF-8 です。

リクエストの形式

- string 型の属性に空文字を指定した場合は、その属性の値は空になります。
- string 型以外の属性に空文字を指定した場合は、その属性は指定していないものと見なされます。

レスポンスの形式

- API の処理が成功した場合、レスポンスは JSON 形式で返ります。
- 処理が失敗した場合、エラーの内容によっては JSON 形式ではなく HTML 形式でレスポンスが返る場合があります。
プログラム中で HTTP ステータスコードを基にエラー処理を行う場合には、レスポンスヘッダの Content-Type の値をチェックしてください。

C.1.8 クエリパラメータ

GET メソッドでオブジェクトを取得する際に、クエリパラメータを指定することで特定の条件で実行結果をフィルタリングできます。

クエリパラメータは、URL の末尾に次の形式で指定します。

```
?<パラメータ>=<値>
```

複数のパラメータを指定する場合、&記号でつないで指定します。複数のパラメータを指定する場合の例を次に示します。

```
?<パラメータ>=<値>&<パラメータ>=<値>...
```

パラメータは大文字と小文字が区別されます。各 API で指定できるパラメータ以外を指定した場合、無効なパラメータは指定されなかったものとみなし、有効なパラメータだけで実行結果がフィルタリングされます。

C.1.9 データ型

リクエストラインに simple を含む REST API で指定できるデータの型について説明します。

リクエストラインに simple を含む REST API がサポートするデータ型と対応する JSON のデータ型を次に示します。

データ型	JSON のデータ型	説明
boolean	boolean	true または false を表す型。 例: true
int	number	32 ビットの符号付き整数を表す型。 例: 100
long	number	64 ビットの符号付き整数を表す型。 例: 1048576
string	string	任意の文字列を表す型。 例: "DKR5D-J900SS"

データ型	JSON のデータ型	説明
ISO8601string	string	ISO 8601 拡張形式 (YYYY-MM-DDThh:mm:ssZ) で時刻を表す型。 指定できるタイムゾーンは UTC だけです。 例: "2017-09-30T09:27:35Z"

上記のデータ型以外に、JSON 形式の次のデータ型を使用します。

object 型

属性と値をコロン (:) でつないだ文字列を{}で囲む形式です。属性と値のペアが複数ある場合は、コンマで区切ります。

array 型

複数の値をコンマで区切った文字列を[]で囲む形式です。

C.1.10 出力形式

API を発行すると、API の処理方式、API の処理種別、実行結果に応じてレスポンスが返ります。

リクエストの処理が成功した場合のレスポンスの出力形式について次に示します。

API の処理方式	API の処理種別	実行結果のステータスコード	出力形式
同期処理	GET (単一のオブジェクトの取得)	200	各 API のレスポンスメッセージの説明を参照
	GET (複数のオブジェクトの取得)	200	データオブジェクト

リクエストの処理が失敗した場合は、レスポンスとしてエラーオブジェクトが返ります。

C.1.11 データオブジェクト

データオブジェクトは、オブジェクトのリストを返すためのオブジェクトです。

データオブジェクトのスキーマを次に示します。

属性	データ型	説明
data	array	オブジェクトのリスト

データオブジェクトと合わせて次の属性が出力されます。

属性	データ型	説明
count	int	オブジェクトの情報の格納数

C.1.12 エラーオブジェクト

リクエストに対してエラーが発生した場合、HTTP ステータスコードとともに、エラーオブジェクトが返却されます。

エラーオブジェクトのスキーマを次の表に示します。

属性	データ型	説明
errorSource	string	エラーが発生した URL
messageId	string	メッセージ ID
message	string	エラーメッセージの内容
cause	string	エラーの要因
solution	string	エラーの対処
errorCode	string	ストレージシステムのエラーコード ストレージシステムでエラーが発生して、次に示すエラーコードがある場合にだけ値が返ります。 <ul style="list-style-type: none"> SSB1 コード SSB2 コード ストレージシステムのエラーコードは、ストレージシステムの保守に必要になります。

エラーが発生した場合のエラーオブジェクトの例：

```
{
  "errorSource": "/ConfigurationManager/simple/v1/objects/qos-groups/10",
  "messageId": "KART70006-E",
  "message": "The specified resource does not exist or is an unmanaged resource. If you are accessing an unmanaged resource, use other management interfaces."
}
```

C.2 QoS グループの操作

リクエストラインに `simple` を含む REST API で実行できる QoS グループの操作について説明します。



重要

リクエストラインに `simple` を含む REST API を実行するための共通仕様（リソースの指定方法、API を実行する前に必要な情報、API を実行したあとに参照する情報）については、この付録に記載されている REST API の概要を参照してください。

C.2.1 QoS グループの一覧を取得する

QoS グループの情報を一覧で取得します。



メモ

この API は、ストレージシステムが VSP 5000 シリーズの場合に使用できます。

実行権限

ストレージ管理者（参照）

リクエストライン

```
GET <ベース URL >/simple/v1/objects/qos-groups
```

リクエストメッセージ

オブジェクト ID

なし。

クエリパラメータ

なし。

ボディ

なし。

レスポンスメッセージ

ボディ

```
{
  "data": [
    {
      "id": 10,
      "threshold": {
        "isUpperIopsEnabled": false,
        "isUpperTransferRateEnabled": false
      },
      "alertSetting": {
        "isUpperAlertEnabled": false
      },
      "alertTime": {}
    },
    {
      "id": 200,
      "threshold": {
        "isUpperIopsEnabled": true,
        "upperIops": 2000,
        "isUpperTransferRateEnabled": true,
        "upperTransferRate": 20000
      },
      "alertSetting": {
        "isUpperAlertEnabled": true,
        "upperAlertAllowableTime": 10
      },
      "alertTime": {
        "upperAlertTime": "2020-10-21T07:10:17Z"
      }
    }
  ],
  "count": 2
}
```

属性	型	説明
id	int	QoS グループの ID
threshold	object	QoS グループの QoS の設定に関する情報 <ul style="list-style-type: none">isUpperIopsEnabled (boolean) IOPS の上限値の設定が有効かどうか<ul style="list-style-type: none">true: 有効false: 無効upperIops (int) IOPS の上限値 isUpperIopsEnabled 属性が false の場合は出力されません。isUpperTransferRateEnabled (boolean)

属性	型	説明
		データ転送量の上限値の設定が有効かどうか <ul style="list-style-type: none"> ◦ true : 有効 ◦ false : 無効 <ul style="list-style-type: none"> • upperTransferRate (int) データ転送量の上限値 (Mbps) isUpperTransferRateEnabled 属性が false の場合は出力されません。
alertSetting	object	QoS グループのアラート設定に関する情報 <ul style="list-style-type: none"> • isUpperAlertEnabled (boolean) IOPS またはデータ転送量の上限値を上回る場合にアラートが出力されるかどうか <ul style="list-style-type: none"> ◦ true : 出力される ◦ false : 出力されない • upperAlertAllowableTime (int) 上限値を超過してからアラートが出力されるまでの許容時間 (秒) isUpperAlertEnabled 属性が false の場合は出力されません。
alertTime	object	QoS グループのアラート発生時刻 [※] に関する情報 <ul style="list-style-type: none"> • upperAlertTime (ISO8601string) IOPS またはデータ転送量が継続して上限値を上回る場合のアラート最終発生時刻 (UTC)

注※ ストレージシステムのタイムゾーンを変更すると、タイムゾーンを変更する前のアラート発生時刻が不正な値となります。

ステータスコード

この操作のリクエストに対するステータスコードについては、HTTP ステータスコードの説明を参照してください。

コード例

```
curl -v -H "Accept:application/json" -H "Content-Type:application/json" -H "Authorization:Session b74777a3f9f04ea8bd8f09847fac48d3" -X GET https://192.0.2.100/ConfigurationManager/simple/v1/objects/qos-groups
```

C.2.2 特定の QoS グループの情報を取得する

指定した QoS グループの情報を取得します。



メモ

この API は、ストレージシステムが VSP 5000 シリーズの場合に使用できます。

実行権限

ストレージ管理者 (参照)

リクエストライン

```
GET <ベース URL >/simple/v1/objects/qos-groups/<オブジェクト ID >
```

リクエストメッセージ

オブジェクト ID

QoS グループの情報取得で取得した id の値を指定します。

属性	型	説明
id	int	(必須) QoS グループの ID

クエリパラメータ

パラメータ	型	説明
withVolumeIds	boolean	(任意) QoS グループに所属している LDEV 番号を取得するかどうかを指定します。 <ul style="list-style-type: none">• true: LDEV 番号を取得する• false: LDEV 番号を取得しない 省略した場合、false が指定されたとみなされます。

ボディ

なし。

レスポンスメッセージ

ボディ

```
{
  "id": 200,
  "threshold": {
    "isUpperIopsEnabled": true,
    "upperIops": 2000,
    "isUpperTransferRateEnabled": true,
    "upperTransferRate": 20000
  },
  "alertSetting": {
    "isUpperAlertEnabled": true,
    "upperAlertAllowableTime": 10
  },
  "alertTime": {
    "upperAlertTime": "2020-10-21T07:10:17Z"
  },
  "volumeIds": [
    10000,
    10001
  ]
}
```

属性	型	説明
id	int	QoS グループの ID
threshold	object	QoS グループの QoS の設定に関する情報 <ul style="list-style-type: none">• isUpperIopsEnabled (boolean) IOPS の上限値の設定が有効かどうか<ul style="list-style-type: none">◦ true: 有効◦ false: 無効• upperIops (int) IOPS の上限値

属性	型	説明
		<p>isUpperTopsEnabled 属性が false の場合は出力されません。</p> <ul style="list-style-type: none"> isUpperTransferRateEnabled (boolean) データ転送量の上限値の設定が有効かどうか <ul style="list-style-type: none"> true : 有効 false : 無効 upperTransferRate (int) データ転送量の上限値 (Mbps) isUpperTransferRateEnabled 属性が false の場合は出力されません。
alertSetting	object	<p>QoS グループのアラート設定に関する情報</p> <ul style="list-style-type: none"> isUpperAlertEnabled (boolean) IOPS またはデータ転送量が継続して上限値を上回る場合にアラートが出力されるかどうか <ul style="list-style-type: none"> true : 出力される false : 出力されない upperAlertAllowableTime (int) 上限値を超過してからアラートが出力されるまでの許容時間 (秒) isUpperAlertEnabled 属性が false の場合は出力されません。
alertTime	object	<p>QoS グループのアラート発生時刻[※]に関する情報</p> <ul style="list-style-type: none"> upperAlertTime (ISO8601string) IOPS またはデータ転送量が継続して上限値を上回る場合のアラート最終発生時刻 (UTC)
volumeIds	int[]	<p>QoS グループに所属している LDEV 番号 クエリパラメータで withVolumeIds に true を指定した場合に出力されます。</p>

注※ ストレージシステムのタイムゾーンを変更すると、タイムゾーンを変更する前のアラート発生時刻が不正な値となります。

ステータスコード

この操作のリクエストに対するステータスコードについては、HTTP ステータスコードの説明を参照してください。

コード例

```
curl -v -H "Accept:application/json" -H "Content-Type:application/json" -H "Authorization:Session d7b673af189048468c5af9bcf3b6bb6f" -X GET https://192.0.2.100/ConfigurationManager/simple/v1/objects/qos-groups/200?withVolumeIds=true
```

C.2.3 特定の QoS グループの性能情報を取得する

QoS グループ ID を指定して、特定の QoS グループの性能情報を取得します。



メモ

この API は、ストレージシステムが VSP 5000 シリーズの場合に使用できます。

実行権限

ストレージ管理者 (参照)

リクエストライン

```
GET <ベース URL >/simple/v1/objects/performances/qos-groups/<オブジェクト ID >
```

リクエストメッセージ

オブジェクト ID

QoS グループの情報取得で取得した id の値を指定します。

属性	型	説明
id	int	(必須) QoS グループの ID

クエリパラメータ

なし。

ボディ

なし。

レスポンスメッセージ

ボディ

```
{
  "id": 10,
  "receivedCommands": 0,
  "transferRateOfReceivedCommands": 0,
  "iops": 0,
  "transferRate": 0,
  "responseTime": 0,
  "monitorTime": "2020-10-08T05:54:07Z"
}
```

属性	型	説明
id	int	QoS グループの ID
receivedCommands	int	ホストから受領したコマンド数 (IOPS)
transferRateOfReceivedCommands	int	ホストから受領したコマンドによるデータ転送量 (KBps)
iops	int	ストレージシステムが処理したコマンド数 (IOPS)
transferRate	int	ストレージシステムが処理したデータ転送量 (KBps)
responseTime	long	平均応答時間 (マイクロ秒)
monitorTime	ISO8601string	性能情報を取得した時刻 (UTC)

ステータスコード

この操作のリクエストに対するステータスコードについては、[HTTP ステータスコードの説明](#)を参照してください。

コード例

```
curl -v -H "Accept:application/json" -H "Content-Type:application/json" -H "Authorization:Session d7b673af189048468c5af9bcf3bbbb6f" -X GET https://192.0.2.100/ConfigurationManager/simple/v1/objects/performances/qos-groups/10
```



制限事項および注意事項

REST API を使用する上での制限事項を示します。

- D.1 制限事項および注意事項

D.1 制限事項および注意事項

REST API サーバへの非同期処理の API 実行に関する制限事項

REST API サーバへ非同期処理の API を実行し、その処理に 2 時間以上経過した場合、KART30031-E が発生して、ジョブが失敗します。

次のいずれかの API を実行し、ジョブが完了するまでに 2 時間以上経過すると発生します。

- ジャーナルからジャーナルボリュームを削除
- ボリュームのフォーマット
- ボリュームのシュレディング
- パリティグループのフォーマット
- パリティグループの削除
- プール単位での容量削減機能の初期化
- プールの縮小
- プールの閉塞を解除
- 階層再配置

KART30031-E が発生した場合でも、リクエストが成功していることがあります。操作対象のリソースの情報を取得し、状態を確認してください。

Thin Image のペア情報におけるペアの一致率、処理の進捗率の表示について

以下の発生条件にすべて該当する場合、処理の進捗率 (`progressRate` 属性) が表示されます。

発生条件：

- `isClone=false` の設定になっているペア
- `canCascade=false` の設定になっているペア
- ペアの状態が COPY、RCPY、SMPP、PSUP のどれか

この場合、ペアの一致率 (`concordanceRate` 属性) に読み替えてください。

REST API のストレージシステムのシステム日時設定における、NTP サーバ同期に関する制限事項

以下の発生条件にすべて該当する場合、ストレージシステムのシステム日時に NTP サーバの日時と数時間ずれた日時が設定されます。夏時間と標準時間の切替終了後に、再度 NTP サーバと同期してください。

発生条件

- 夏時間をサポートするタイムゾーンを指定する。
- 夏時間の自動調整を有効にする。
- 標準時間から夏時間への調整時間、または夏時間から標準時間への調整時間に NTP サーバと同期する。

REST API のストレージシステムのシステム日時設定における、夏時間の自動調整に関する制限事項

発生条件

- 夏時間をサポートするタイムゾーンを指定する。
- 夏時間の自動調整を有効にする。

現象 1

以下のとおりに、標準時間と夏時間が切り替わると、NTP サーバ同期時刻が不正に変更されます。

- 夏時間適応期間外で設定された NTP サーバ同期時刻は、夏時間適応期間に入ると、1 時間早い時刻に不正に変更されます。
- 夏時間適応期間で設定された NTP サーバ同期時刻は、夏時間適応期間外に入ると、1 時間遅い時刻に不正に変更されます。

対処 1

夏時間と標準時間が切り替わった後は、再度時刻設定 API を実行し、NTP サーバ同期時刻を設定してください。

現象 2

時刻設定の API を実行すると、以下のとおり指定した NTP サーバ同期時刻と異なる時刻が、ストレージシステムの NTP サーバ同期時刻として設定される場合があります。

- REST サーバのシステム日時が夏時間適応期間内で、ストレージシステムのシステム日時が夏時間適応期間外の場合、リクエストした NTP サーバ同期時刻より 1 時間早い時刻が、ストレージシステムの NTP サーバ同期時刻として設定されます。
- REST サーバのシステム日時が夏時間適応期間外で、ストレージシステムのシステム日時が夏時間適応期間内の場合、リクエストした NTP サーバ同期時刻より 1 時間遅い時刻が、ストレージシステムの NTP サーバ同期時刻として設定されます。

対処 2

REST サーバのシステム日時とストレージシステムのシステム日時を合わせた上で、再度時刻設定 API を実行し、NTP サーバ同期時刻を設定してください。

内部で複数処理を実施する API のエラー発生時の制限事項

以下の API でエラーが発生した場合、一部処理が成功していることがあります。

- HDT のプール作成

エラーが発生した場合は、該当するリソースの状態を確認し、部分的に作成されたリソースを削除してから、API を再実行してください。

Thin Image ペアの作成に関する制限事項

以下のすべての条件に該当する場合、Thin Image ペアの作成が KART00000-E のエラーで失敗します。

1. スナップショットグループのスナップショットグループ名称が同一である
2. 同一 pvolLdevId、かつ svolLdevId 指定なしで Thin Image ペアを作成する API と Thin Image ペアを削除する API を同時に実行する

上記現象が発生した場合は、必要に応じて再度 Thin Image ペアを作成する API を実行してください。

ストレージシステムの上限数を超えてリソースを作成する場合の制限事項

ストレージシステム上のリソース数が上限数に達している状態で、次のいずれかの API を実行して新規にリソースを作成すると、ジョブが失敗して KART30013-E が返ることがあります。

- ホストグループ作成 (hostGroupName 未指定時)
- LU パス作成 (lun 未指定時)

KART30013-E でエラーが返る場合は、対象のリソースの一覧情報を取得し、作成済みのリソース数がストレージシステムの上限值に達していないかどうか確認してください。ストレージシステムに作成できるリソースの上限值については、マニュアル『システム構築ガイド』を参照してください。

Thin Image pair 作成に関する制限事項

Thin Image ペアを作成する API で clonesAutomation=true または、autoSplit=true を指定して実行した場合、KART40188-E または、KART40009-E で失敗するおそれがあります。

Thin Image ペアの状態が"PAIR"になっていることを確認してから、Thin Image ペアに対してクローンを実行する API または、スナップショットデータを取得する API を実行してください。

外部パスグループの一覧を取得する場合の注意事項

100,00 件を超える外部パスを定義している環境で外部パスグループの一覧を取得した場合、すべての情報を一度に取得できない可能性があります。

外部パスグループの一覧情報に含まれる nextPageHeadPathGroupId 属性を確認し、下記の対応を実施してください。

- nextPageHeadPathGroupId 属性に-1 以外の値が出力された場合、外部パスグループ一覧取得 API の headPathGroupId クエリパラメーターに、取得した nextPageHeadPathGroupId の値を指定して実行し、取得しきれなかった範囲の外部パスグループの一覧を取得してください。
- nextPageHeadPathGroupId 属性に-1 が出力された場合、追加の対応は必要ありません。

REST API によるジョブ実行時の affectedResources に関する制限事項

外部ボリュームのマッピング解除、外部パス削除、接続切断および Volume Migration を実行する場合、affectedResources に不正な URL が表示されるため、affectedResources を参照しないでください。

- 外部ボリュームのマッピング解除

```
DELETE <ベース URL >/v1/objects/external-parity-groups/<オブジェクト ID >
```

- 外部パスの削除

```
POST <ベース URL >/v1/objects/external-path-groups/<オブジェクト ID >/actions/remove-path/invoke
```

- 外部ボリュームへの接続を切断

```
POST <ベース URL > /v1/objects/external-parity-groups/<オブジェクト ID > /actions/disconnect/invoke
```

- マイグレーションの実行

```
POST <ベース URL > /v1/objects/local-clone-copypairs/<オブジェクト ID > /actions/migrate/invoke
```

- コピーグループ単位でマイグレーションの実行

```
POST <ベース URL > /v1/objects/local-clone-copygroups/<オブジェクト ID > /actions/migrate/invoke
```

上記 API の実行結果を参照する場合、以下 API を実行して確認してください。

- 外部ボリュームのマッピング解除結果

```
GET <ベース URL > /v1/objects/external-path-groups
```

- 外部パスの削除結果

```
GET <ベース URL > /v1/objects/external-path-groups/<オブジェクト ID >
```

- 外部ボリュームへの接続の切断結果

```
GET <ベース URL > /v1/objects/external-path-groups
```

- マイグレーションの実行結果※

```
GET <ベース URL > /v1/objects/local-clone-copypairs/<オブジェクト ID >
```

- コピーグループ単位でマイグレーションの実行結果※

```
GET <ベース URL > /v1/objects/local-clone-copygroups/<オブジェクト ID >
```

注※

ペアの状態が PSUS の場合：マイグレーション成功

ペアの状態が PSUE の場合：マイグレーション失敗

デバイスグループ名についての注意事項

dummydevgroup という名称のデバイスグループを使用しないでください。

デバイスグループ名を使用した場合、ストレージシステムを操作する API が遅くなる、または、KART20022-E でエラーになります。

REST API が長時間応答しない場合の回復方法（VSP E シリーズ、VSP G150、G350、G370、G700、G900、VSP F350、F370、F700、F900）

REST API 実行後、長時間応答がない場合は、maintenance utility で現象が発生している CTL の GUM リポートを実施してください。

GUM のリポートをしても復旧しない場合、詳細な調査が必要です。Normal ダンプを採取し、テクニカルサポート部署へ連絡してください。

コピーグループのデバイスグループ名やコピーグループ名、およびスナップショットグループのスナップショットグループ ID に関する制限事項

コピーグループやスナップショットグループを操作する、または情報を取得する API について、オブジェクト ID の以下の属性値にカンマ (","または"%2c") が含まれる場合、当該 API が KART40014-E で失敗します。

- pvolDeviceGroupName
- svolDeviceGroupName
- localDeviceGroupName
- remoteDeviceGroupName
- copyGroupName
- copyPairName
- snapshotGroupId

ただし、複数の属性値を連結する際のカンマがオブジェクト ID に含まれていても、それが原因で KART40014-E にはなりません。

ペアの操作の注意事項

ペアを操作するときに同一のデバイスグループに登録するペアの数を 2,048 個を超えて登録しないでください。

2,048 個を超えてペアを作成する場合は、別のデバイスグループに分けて作成してください。

同一のデバイスグループに 2,048 個を超えてペアを作成した場合は、ストレージシステムを操作する API が遅くなる、または、KART20022-E でエラーになります。

リモートコピーグループの一覧を取得する API を detailInfoType=pair を指定して実行する場合の制限事項

リモートコピーグループ情報を取得するリモートストレージシステムが VSP E シリーズ、VSP G150、G350、G370、G700、G900、VSP F350、F370、F700、F900 の場合に一部属性が出力されません。

- リモートストレージシステムにあるボリュームが P-VOL の場合以下の属性は出力されません。
 - pvolStatus
 - pvolIOMode
 - copyPace
- リモートストレージシステムにあるボリュームが S-VOL の場合以下の属性は出力されません。
 - svolStatus
 - svolIOMode

また、リモートコピーグループ情報を取得するリモートストレージシステムが Virtual Storage Platform、HUS VM の場合は TrueCopy ペアの一部属性が出力されません。

- リモートストレージシステムにあるボリュームが P-VOL の場合以下の属性は出力されません。

- pvolStatus
- copyPace
- リモートストレージシステムにあるボリュームが S-VOL の場合以下の属性は出力されません。
 - svolStatus

VSP 5000 シリーズを管理する上での注意事項

コントローラの障害時、またはコントローラの保守作業時に API を実行した場合、KART40047-E、KART30102-E、KART30011-E、KART00007-E、KART20022-E で失敗することがあります。

保守作業の終了後に再度 API を実行してください。

KART30043-E のメッセージの対処で問題が解決しない場合の注意事項

KART30043-E のメッセージの対処で問題が解決しない場合、取得しようとした情報または実行しようとした操作が、ストレージシステムでサポートされているか確認してください。

特定の REST API がエラー終了した後、リソースロックが解除されない場合の注意事項

次の REST API がエラー終了した後、リソースロックが解除されない場合、Storage Navigator などから強制ロック解除をしてください。

- PATCH <ベース URL >/v1/objects/auditlog-syslog-servers/instance
- POST <ベース URL >/v1/objects/clprs
- DELETE <ベース URL >/v1/objects/clprs/<オブジェクト ID >
- PATCH <ベース URL >/v1/objects/clprs/<オブジェクト ID >
- POST <ベース URL >/v1/objects/actions/file-upload/invoke
- PATCH <ベース URL >/v1/objects/journals/<オブジェクト ID >
- POST <ベース URL >/v1/objects/resource-groups
- DELETE <ベース URL >/v1/objects/resource-groups/<オブジェクト ID >
- POST <ベース URL >/v1/objects/resource-groups/<オブジェクト ID >/actions/add-resource/invoke
- POST <ベース URL >/v1/objects/resource-groups/<オブジェクト ID >/actions/remove-resource/invoke
- PATCH <ベース URL >/v1/objects/snmp-settings/instance
- POST <ベース URL >/v1/objects/users
- DELETE <ベース URL >/v1/objects/users/<オブジェクト ID >
- PATCH <ベース URL >/v1/objects/users/<オブジェクト ID >
- POST <ベース URL >/v1/objects/users/<オブジェクト ID >/actions/add-user-group/invoke
- POST <ベース URL >/v1/objects/users/<オブジェクト ID >/actions/remove-user-group/invoke
- POST <ベース URL >/v1/objects/user-groups
- DELETE <ベース URL >/v1/objects/user-groups/<オブジェクト ID >
- PATCH <ベース URL >/v1/objects/user-groups/<オブジェクト ID >

- POST <ベース URL >/v1/objects/user-groups/<オブジェクト ID >/actions/add-resource-group/invoke
- POST <ベース URL >/v1/objects/user-groups/<オブジェクト ID >/actions/remove-resource-group/invoke

リソースグループが仮想ストレージマシンの場合のリソース登録及び削除に関する制限事項 (VSP 5000 シリーズ、VSP E シリーズ、VSP G150、G350、G370、G700、G900、VSP F350、F370、F700、F900)

リソースグループへのリソースの登録、またはリソースグループからリソースの削除において、リソースグループが仮想ストレージマシンの場合、対象リソースに LU パスが貼られているホストグループ、iSCSI ターゲット、または LDEV が含まれていると当該 API が KART40206-E で失敗します。

事前に LU パスを削除してから API を実行してください。

対象 API

- リソースグループへのリソースの登録
POST <ベース URL >/v1/objects/resource-groups/<オブジェクト ID >/actions/add-resource/invoke
- リソースグループからリソースの削除
POST <ベース URL >/v1/objects/resource-groups/<オブジェクト ID >/actions/remove-resource/invoke

VSP E シリーズの仮想ストレージマシンを指定してリソースグループを作成する場合の制限事項

VSP E シリーズの仮想ストレージマシンを指定してリソースグループを作成する場合、virtualStorageId ではなく virtualStorageDeviceId を指定してください。

対象 API

- リソースグループを作成する
POST <ベース URL >/v1/objects/resource-groups

セッションの一覧を取得する API の ipAddress に関する制限事項

セッションの一覧を取得する API の ipAddress 属性にクライアントの IP アドレスと経由したサーバの IP アドレスを連結した文字列 (REST API サーバが受信した X-Forwarded-For ヘッダの内容) を表示しない場合があります。REST API サーバと直接通信したクライアントの IP アドレスを参照する場合のみ、当該属性を参照してください。

VSP 5100、5100H、5500、5500H のストレージシステムに対する TLS の設定の制限事項

VSP 5100、5100H、5500、5500H のストレージシステムで TLS1.2 を無効にしている場合に、VSP E シリーズ、VSP G150、G350、G370、G700、G900、VSP F350、F370、F700、F900 のストレージシステムと VSP 5100、5100H、5500、5500H のストレージシステムを組み合わせるとリモートコピーの操作を実行すると KART40097-E または KART40098-E で失敗します。

これらの操作をする場合は TLS1.2 を有効にしてください。

VSP 5100、5100H、5500、5500H のストレージシステムに対する TLS の設定は、『Hitachi Device Manager - Storage Navigator ユーザガイド』の「Storage Navigator で SSL 通信を設定する」を参照してください。

対象 API :

- POST <ベース URL >/v1/objects/remote-storages
- DELETE <ベース URL >/v1/objects/remote-storages/<オブジェクト ID >
- GET <ベース URL >/v1/objects/remote-mirror-copygroups
- GET <ベース URL >/v1/objects/remote-mirror-copygroups/<オブジェクト ID >
- DELETE <ベース URL >/v1/objects/remote-mirror-copygroups/<オブジェクト ID >
- GET <ベース URL >/v1/objects/remote-mirror-copygroups/<オブジェクト ID >/actions/split
- POST <ベース URL >/v1/objects/remote-mirror-copygroups/<オブジェクト ID >/actions/split/invoke
- GET <ベース URL >/v1/objects/remote-mirror-copygroups/<オブジェクト ID >/actions/resync
- POST <ベース URL >/v1/objects/remote-mirror-copygroups/<オブジェクト ID >/actions/resync/invoke
- POST <ベース URL >/v1/objects/remote-mirror-copygroups/<オブジェクト ID >/actions/takeover/invoke
- GET <ベース URL >/v1/objects/remote-mirror-copypairs/<オブジェクト ID >
- POST <ベース URL >/v1/objects/remote-mirror-copypairs
- DELETE <ベース URL >/v1/objects/remote-mirror-copypairs/<オブジェクト ID >
- GET <ベース URL >/v1/objects/remote-mirror-copypairs/<オブジェクト ID >/actions/split
- POST <ベース URL >/v1/objects/remote-mirror-copypairs/<オブジェクト ID >/actions/split/invoke
- GET <ベース URL >/v1/objects/remote-mirror-copypairs/<オブジェクト ID >/actions/resync
- POST <ベース URL >/v1/objects/remote-mirror-copypairs/<オブジェクト ID >/actions/resync/invoke
- POST <ベース URL >/v1/objects/remote-mirror-copypairs/<オブジェクト ID >/actions/takeover/invoke



このマニュアルの参考情報

このマニュアルを読むに当たっての参考情報を示します。

- [E.1 このマニュアルで使用している略語](#)
- [E.2 KB \(キロバイト\) などの単位表記について](#)

E.1 このマニュアルで使用している略語

このマニュアルで使用する英略語を次に示します。

略語	正式名称
ALUA	Asymmetric Logical Unit Access
API	Application programming interface
CHAP	Challenge Handshake Authentication Protocol
DKC	DisK Controller
CLPR	Cache Logical Partition
CVS	Custom Volume Size
DCR	Dynamic Cache Residency
DP	Dynamic Provisioning
FC	Fibre Channel
FCSE	Compatible Software for IBM® FlashCopy® SE
FMD	Flash Module Drive
GUM	Gateway for Unified Management
HBA	host bus adapter
HDP	Hitachi Dynamic Provisioning
HDT	Hitachi Dynamic Tiering
HTML	HyperText Markup Language
HTTP	Hypertext Transfer Protocol
I/O	input/output
ID	identifier
IOPH	Input Output Per Hour
IP	Internet Protocol
IPv4	Internet Protocol version 4
IPv6	Internet Protocol version 6
iSCSI	Internet Small Computer System Interface
JSON	JavaScript Object Notation
LDEV	logical device
LU	logical unit
LUN	logical unit number
LUSE	logical unit size expansion
MCU	Main Control Unit
OS	operating system
P-VOL	primary volume
RAID	Redundant Array of Independent Disks
RCU	Remote Control Unit
REST	Representational State Transfer

略語	正式名称
RFC	Request for Comments
RI	Read Intensive
S-VOL	secondary volume
SAS	Serial Attached SCSI
SATA	Serial Advanced Technology Attachment
SCM	Storage Class Memory
SIM	Service Information Message
SSD	Solid-State Drive
SSID	Storage System ID
SSL	Secure Sockets Layer
TLS	Transport Layer Security
URL	Uniform Resource Locator
V-VOL	virtual volume
WWN	World Wide Name

E.2 KB（キロバイト）などの単位表記について

1KB（キロバイト）、1MB（メガバイト）、1GB（ギガバイト）、1TB（テラバイト）は、それぞれ1KiB（キビバイト）、1MiB（メビバイト）、1GiB（ギビバイト）、1TiB（テビバイト）と読み替えてください。

1KiB、1MiB、1GiB、1TiBは、それぞれ1,024バイト、1,024KiB、1,024MiB、1,024GiBです。

索引

A

Action テンプレートオブジェクト 44
Authorization ヘッダ 29

G

GUM 21

H

HTTP ステータスコード 34
HTTP メソッド 28

J

JSON 35, 37

R

REST API クライアント 21
REST API サーバ 21

S

SSL 通信 23
SVP 21

U

URL の形式 23

あ

アクセス制御 75

え

エラーオブジェクト 41

お

オブジェクト ID 26

く

クエリパラメータ 37

し

システム構成 21
出力形式 38
ジョブ 39
ジョブオブジェクト 39

す

ストレージデバイス ID 23

せ

セッション 30

て

データオブジェクト 39
データ型 37

と

同期処理 28

は

パスワード 76

ひ

非同期処理 28

へ

ベース URL 23

ゆ

ユーザ ID 76
ユーザ管理 75

り

リクエストオブジェクト 44
リクエストヘッダ 32
リソースのロック 45

れ

レスポンスヘッダ 34

